



Fulldautomatisk kaffemaskine

[da] Brugsanvisning

C1.KS61N0



A

## Pakken indeholder (se side 6)

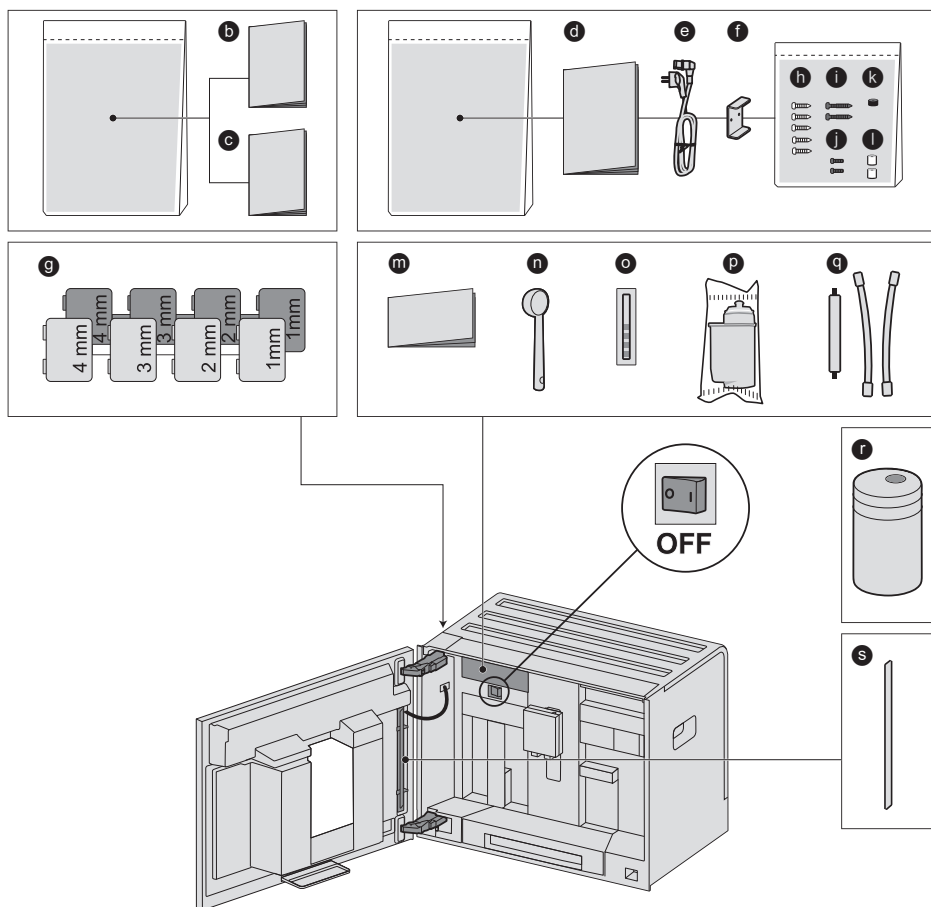

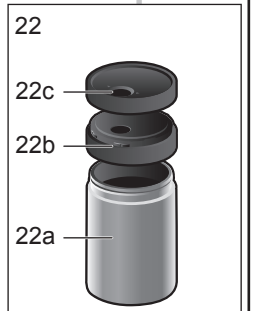
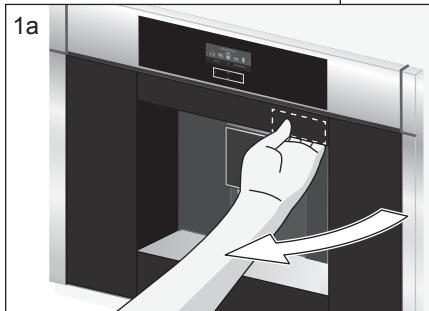
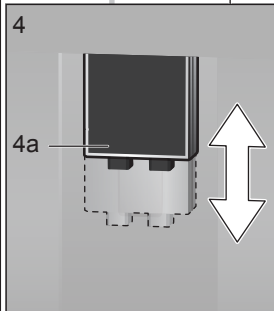
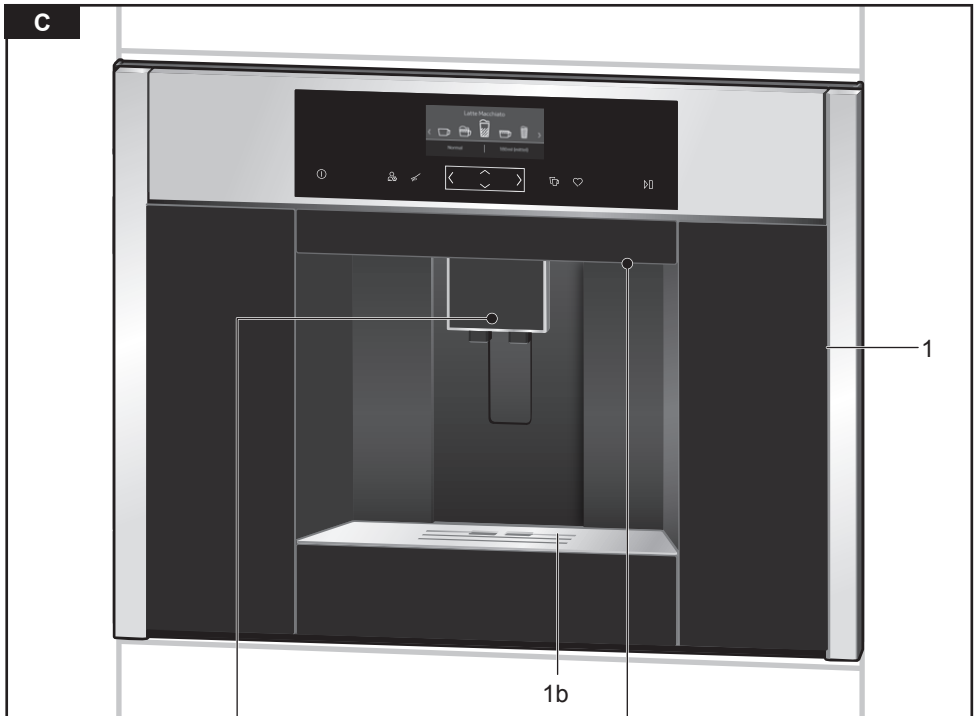
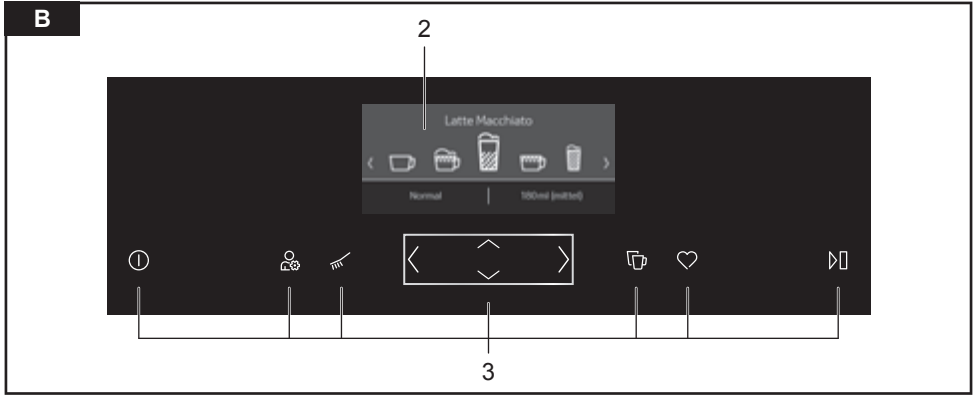

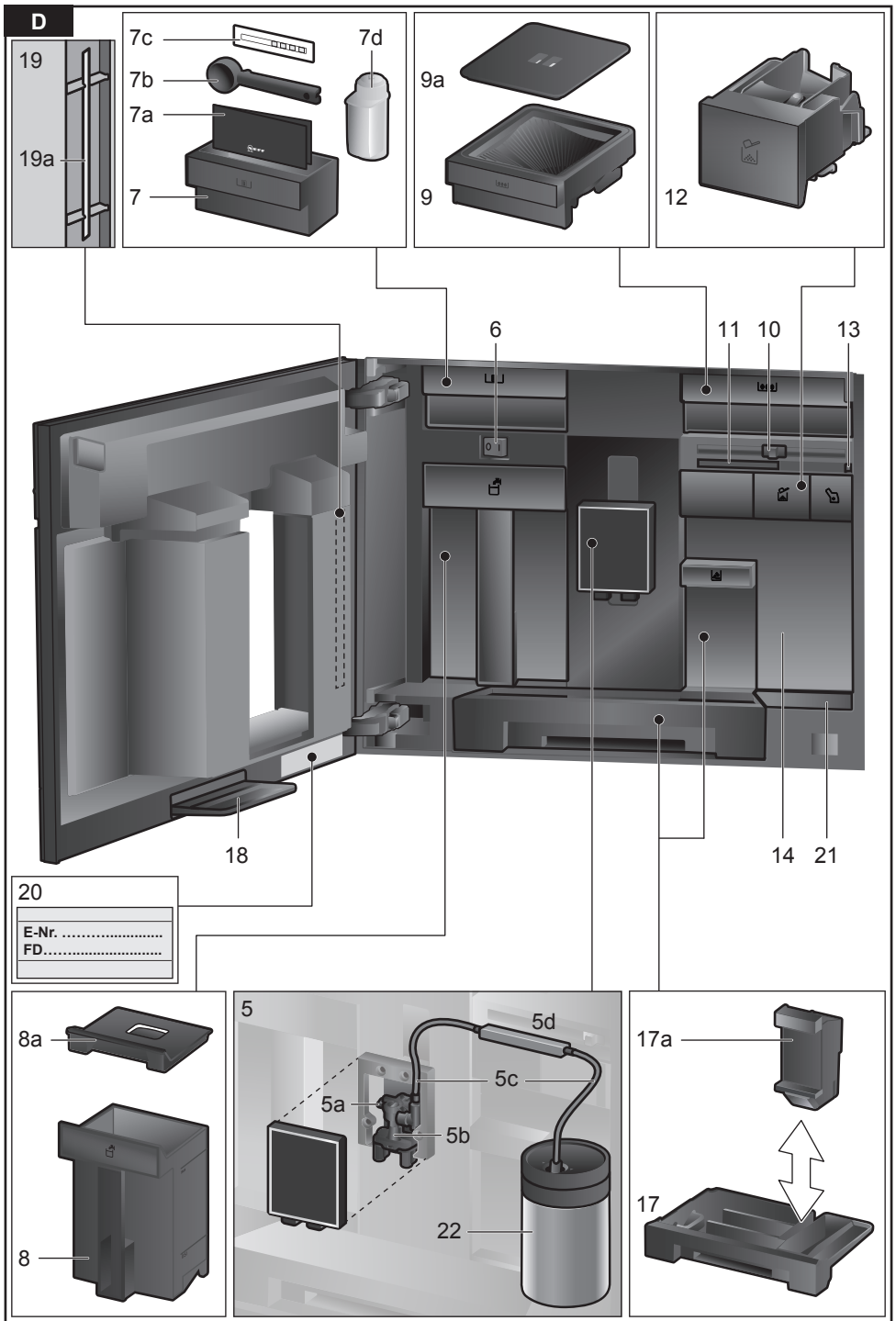

E

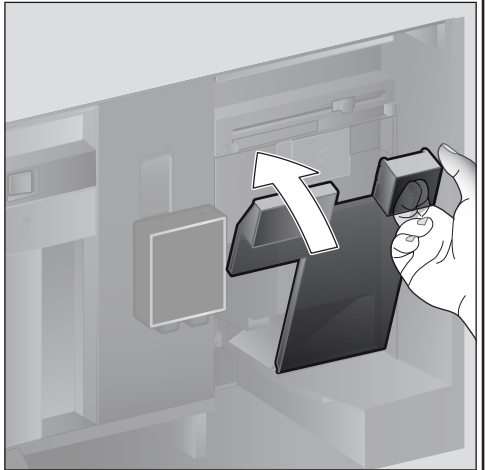
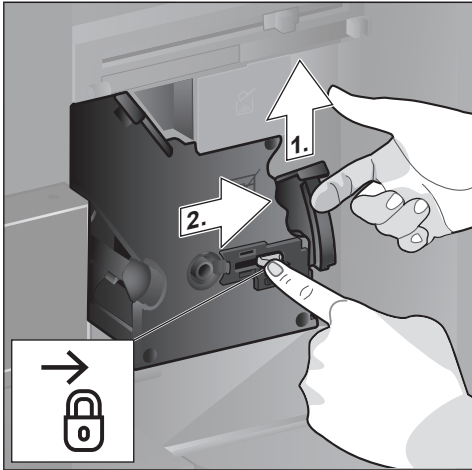
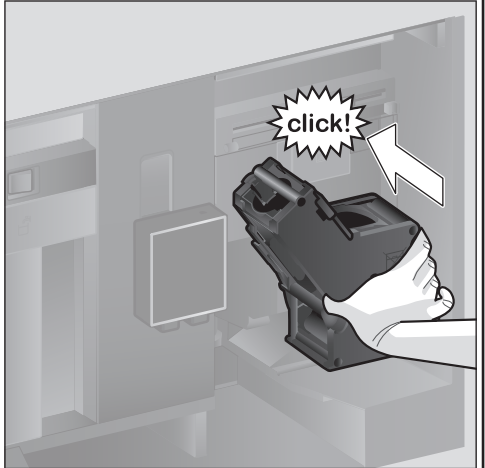
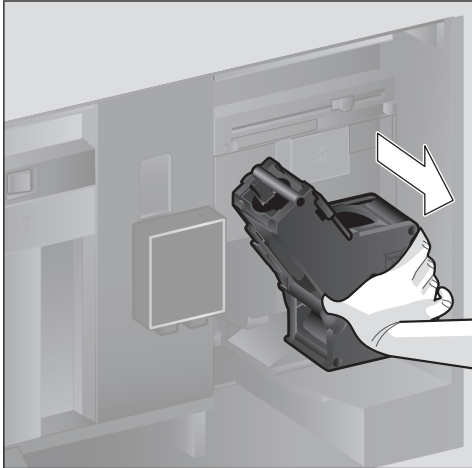
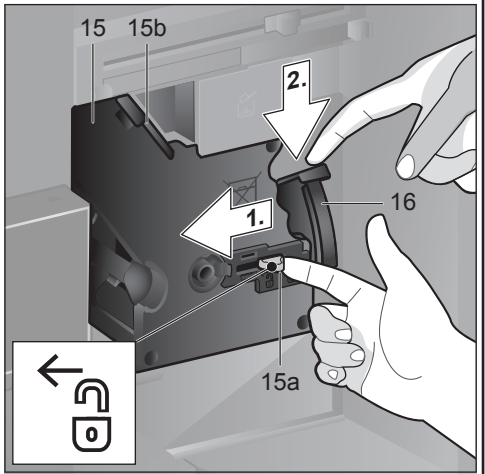
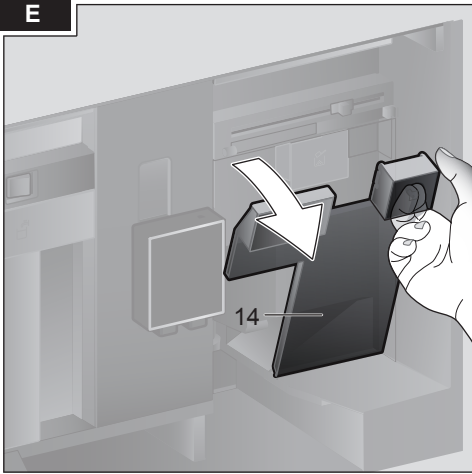

## Indholdsfortegnelse

Sikkerhedsanvisninger .....	8
Overblik .....	10
Betjeningselementer .....	11
Ibrugtagning .....	12
Display .....	13
Tilberedning af drikke .....	14
Tilberedning med kaffebønner .....	16
Tilberedning med mælk .....	16
Tilberedning med malet kaffe .....	17
Aftap varmt vand .....	18
Personaliserede drikkevarer .....	18
Brygning af to kopper på en gang .....	19
Indstilling af formalingsgrad .....	19
Børnesikring .....	20
Menu .....	20
Pleje og daglig rengøring .....	22
Serviceprogrammer .....	25
Gode råd om at spare energi .....	28
Frostsikring .....	28
Opbevaring af tilbehør .....	28
Tilbehør .....	28
Bortskaffelse .....	28
Reklamationsret .....	28
Sådan løser man små problemer selv .....	29
Tekniske data .....	32

## Pakken indeholder

(Se billede **A**)

- a** Fuldautomatisk kaffemaskine
- b** Brugsanvisning
- c** Vejledning til filter
- d** Monteringsvejledning
- e** Tilslutningsvejledning
- f** Monteringsvinkel
- g** Afstandsholder
- h** 5 stk. fastgørelsesskruer (sølv)
- i** 2 stk. fastgørelsesskruer (lange/sorte)
- j** 2 stk. fastgørelsesskruer (korte/sorte)
- k** 1 stk. hylse (sort)
- l** 2 stk. hylse (hvid)
- m** Kort vejledning
- n** Pulverske
- o** Strimmel til måling af vandhårdhed
- p** Vandfilter
- q** Mælkeslange (sæt)
- r** Mælkebeholder
- s** Indsugningsrør

## Tillykke ...

... med købet af denne fuldautomatiske kaffemaskine! Tillykke med denne moderne køkkenmaskine af høj kvalitet. Det forener innovativ teknik, mange forskellige funktioner og betjeningskomfort. Med denne fuldautomatiske kaffemaskine kan en lang række velsmagende varme drikke tilberedes nemt og hurtigt – stærk espresso, cremet cappuccino, traditionel latte macchiato eller mælkekaffe eller en traditionel latte, når der er brug for det. Maskinen kan uden videre indstilles til ens helt egen personlige favoritsmag fra gang til gang. Læs om de forskellige funktioner og muligheder her i hæftet for at få optimalt udbytte af maskinen og kender dens indstillinger. Denne brugsanvisning er en stor hjælp. Læs derfor brugsanvisningen grundigt igennem, før maskinen tages i brug.

### Om denne brugsanvisning

Her findes nummererede detaljer, der henviser til en nærmere beskrivelse på de første sider i brugsanvisningen.

Eksempel: Bryggeenhed (15)

Displayvisninger og symboler angives også specielt i denne brugsanvisning. På den måde ses, at der er tale om tekster eller symboler, som vises på maskinen, eller som er påtrykt.

Visninger i displayet: „Espresso“

Taster og betjeningslementer: [ ▷ ]

Maskinen leveres desuden med en kort betjeningsvejledning som medfølgende tilbehør, hvor de vigtigste funktioner hurtigt kan slås op. Den kan opbevares i maskinens tilbehørsskuffe.

## Sikkerhedsanvisninger

Du bedes læse brugsvejledningen grundigt, overholde og opbevare den! Ved overdragelse af apparatet skal denne vejledning vedlægges. Dette apparat er beregnet til tilberedning af almindelige mængder i husholdningen, og til husholdningslignende, ikke-kommercielle formål. Husholdningslignende anvendelser omfatter f.eks. brug i køkkener for ansatte i butikker, kontorer, landbrugsbedrifter og andre kommercielle virksomheder, eller gæsters brug i pensioner, små hoteller og lignende.

### ⚠ Fare for elektriske stød!

Apparatet må kun tilsluttes en strømforsyning med vekselstrøm via en stikdåse med jord, der er installeret forskriftsmæssigt. Kontrollér, at jordledningssystemet for den elektriske husinstallation er installeret forskriftsmæssigt. Tilslut og anvend kun apparatet iht. angivelserne på typeskiltet. Apparatet er udstyret med et EU-Schukostik (sikkerhedsstik). For at sikre korrekt jordforbindelse i stikkontakter i Danmark skal apparatet tilsluttes med en egnet stikadapter. Denne adapter (tilladt til maks. 13 ampere) kan bestilles via kundeservice (reservedel nr. 616581). Reparationer på apparatet må kun foretages af vores kundeservice for at undgå tilskadekomst. Hvis nettilslutningsledningen til apparatet bliver beskadiget, skal den udskiftes med en speciel tilslutningsledning, som kan fås hos vores kundeservice.

Dette apparat kan bruges af børn fra og med 8 år og af personer med reducerede fysiske, sensoriske eller mentale evner eller mangel på erfaring og/eller viden, hvis de er under opsyn og er blevet instrueret i brug af apparatet og har forstået de deraf resulterende farer. Apparatet og tilslutningsledningen skal være utilgængelige for børn under 8 år, og de må ikke betjene apparatet. Børn må ikke lege med apparatet. Børn må ikke foretage rengøringen og bruger-vedligeholdelsen, medmindre de er mindst 8 år gamle og under opsyn.



Maskinen og netledningen må ikke dyppes i vand. Brug kun apparatet, når netledningen og apparatet er ubeskadigede. Træk straks stikket ud af stikkontakten eller slå netspændingen fra i tilfælde af fejl.

Maskinen indeholder permanentmagneter, som kan påvirke elektroniske implantater som f.eks. pacemakere eller insulinpumper. Brugere af elektroniske implantater skal overholde en minimumafstand på 10 cm til maskinens front.

### **⚠ Kvælningsfare!**

Lad ikke børn lege med emballagen. Opbevar smådele sikkert, fordi småbørn kan sluge dem.

### **⚠ Fare for tilskadekomst!**

Grib ikke ind i kværnen. Pas på fingrene, når døren lukkes. Forkert anvendelse af apparatet kan medføre skader.

### **⚠ Fare for forbrænding!**

Drikudløbet bliver meget varmt. Lad den køle af efter hver brug, inden den berøres. Efter brug kan varmepladerne på varmeelementet eller varmepladen stadig være varme noget tid efter.

## Overblik

(Se billede **B** til **E**)

- 1 Maskinens dør
  - a) Forsænket greb (til døråbning)
  - b) Dryprist
- 2 Display
- 3 Betjeningsfelt
- 4 Udløbssystem (kaffe, mælk, tevand), højdejusterbar
  - a) Afdækning
- 5 Mælkesystem
  - a) Låsehåndtag
  - b) Udløb (overdel, underdel)
  - c) Mælkeslange (2 stk.)
  - d) Forbindelsesdel, metal (til magnetholder)
- 6 Hovedafbryder [ O/I ] (strømforsyning)
- 7 Tilbehørsskuffe (til kort vejledning og tilbehør)
  - a) Kort vejledning
  - b) Pulverske
  - c) Strimmel til måling af vandhårdhed
  - d) Vandfilter
- 8 Vandbeholder, kan tages ud
  - a) Låg til vandbeholder
- 9 Bønnebeholder, kan tages ud
  - a) Låg til bønnebeholder
- 10 Skyder til indstilling af formalingsgrad
- 11 Magnetholder (til forbindelsesdel)
- 12 Pulverskuffe, kan tages ud (kaffepulver/rensetablet)
- 13 Holder (til mælkeslange)
- 14 Beskyttelseslåg (til bryggeenhed)
- 15 Bryggeenhed
  - a) Låsemekanisme
  - b) Afdækning
- 16 Udtagningshåndtag
- 17 Drypbakke
  - a) Beholder til kaffegrums
- 18 Beholder
- 19 Holder (til indsugningsrør)
  - a) Indsugningsrør
- 20 Typeskilt (E.-nr.; FD)
- 21 Afsætningsplade med sensor (til mælkebeholder)
- 22 Mælkebeholder
  - a) Beholder i rustfrit stål
  - b) Låg underdel
  - c) Låg overdel

## Betjeningselementer

Maskinen er udstyret med en letforståelig menustyring, der sikrer en så nem betjening som muligt af et stort antal funktioner. Med få betjeninger kan der dermed vælges blandt mange forskellige muligheder.

### Hovedafbryder [ O/I ]

Maskinen tændes eller slukkes helt med hovedafbryderen [ O/I ] (strømforsyningen afbrydes).

**i** **Vigtigt:** Betjen ikke hovedafbryderen, mens automaten er i drift. Sluk først for maskinen, når sparemodus er aktiveret, ellers skyller maskinen ikke automatisk.

### Betjeningsfelt (touch-panel)

Tryk på symbolerne og tegnene i betjeningsfeltet for at navigere. Der lyder et akustisk signal. Der kan tændes og slukkes for signaltonen (se kapitlet „Menu – Tastlyde“).

[ ☉ ]

Maskinen tænder eller skifter til sparemodus, når der trykkes på [ ☉ ]. Maskinen skyller automatisk.

Maskinen skyller ikke, hvis:

- den stadig er varm, når den tændes.
- der ikke er brygget kaffe, før der slukkes.

Maskinen er driftsklar, når symbolerne for valg af drikke vises i displayet.

[ ☉ ]

Menuen kaldes frem ved at trykke på [ ☉ ]. Indstillinger kan foretages, og informationer kan kaldes frem (se kapitlet „Menu“).

[ ☞ ]

Valg af serviceprogrammer kaldes frem ved at trykke på [ ☞ ]. Gennemfør det ønskede program, som beskrevet i kapitlet „Serviceprogrammer“.

### Double [ ☞ ]

To kopper tilberedes samtidigt ved at trykke på [ ☞ ] efter valg af drikkevarer (se kapitlet „Brygning af to kopper på en gang“).

### My Coffee [ ♥ ]

Valget „personaliseret tilberedning af drikke“ kaldes frem ved at trykke på [ ♥ ]. Personlige indstillinger for kaffedrikke kan gemmes og kaldes frem (se kapitlet „Personaliserede drikkevarer“).

[ ▷ ]

Tilberedning af drikke eller et serviceprogram startes, når der trykkes på [ ▷ ]. Hvis der trykkes på [ ▷ ] igen under tilberedningen af drikke, afsluttes brygningen før tid.

### Navigationstast „Tipper“

Ved at trykke på pilene på tipperen navigeres i displayet eller parametrene ændres.

### Display

I displayet vises drikkevarer, indstillinger og informationer (se kapitlet „Display“).

## Ibrugtagning

### Generelt

Der må kun fyldes rent og **koldt** vand uden kulsyre og udelukkende **ristede** kaffebønner i de pågældende beholdere. Der må ikke bruges glaserede, karamelliserede kaffebønner eller kaffebønner, som er behandlet med andre sukkerholdige tilsætninger, da de tilstopper brygeenheden.



Maskinen skal monteres og tilsluttes i overensstemmelse med vedlagte monteringsvejledning, før den må tændes og betjenes.

### Ibrugtagning af maskinen

- Fjern beskyttelsesfolierne.



**Vigtigt:** Maskinen må kun bruges i frostfrie. Hvis maskinen er blevet transporteret eller opbevaret ved temperaturer under 0 °C, ventes mindst 3 timer, inden maskinen tages i brug.

- Åbn maskinens dør med det forsænkede greb.
- Fjern vandbeholderen, skyl den, og fyld den med koldt vand til markeringen „maks“
- Sæt vandbeholderen i igen indtil anslaget.
- Fjern bønnebeholdere, fyld den med kaffebønner, og sæt den i igen.
- Stil hovedafbryderen på [ | ], og luk maskinens dør.

Maskinen skyller og opvarmes. Displayet aktiveres.

„Vælg det ønskede sprog“ vises.

- Tryk på [ √ ]. Feltet „Deutsch“ er oplyst. Sproget kan ændres.
- Vælg det ønskede sprog med [ > ].
- Tryk på [ ^ ]. Feltet „Sprog“ er oplyst.
- Vælg „Vandets hårdhed“ med [ > ].



Det er vigtigt, at vandhårdhedsgraden indstilles korrekt, så maskinen kan afkalkes rettidigt. Den forindstillede vandhårdhedsgrad er på trin 4. Hvis der er installeret et vandblødgøringsanlæg i huset, indstilles vandhårdheden på trin 3. Oplysninger om vandets hårdhedsgrad kan også indhentes ved at kontakte de lokale myndigheder (vandforsyning).

- Bestem vandhårdhedsgraden med den vedlagte teststrimmel. Dyp strimlen kort i vandet, og aflæs resultatet efter 1 minut.

Trin	Vandhårdhedsgrad	
	Tysk (°dH)	Fransk (°fH)
1	1-7	1-13
2	8-14	14-25
3	15-21	26-38
4	22-30	39-54

- Tryk på [ √ ]. Feltet „4 (meget hårdt)“ er oplyst. Vandets hårdhedsgrad kan ændres.
- Indstil den bestemte vandhårdhedsgrad med [ < ].
- Tryk på [ √ ]. „Afslut indstilling“ vises.
- Tryk på [ √ ]. Indstillingerne er gemt.

Maskinen er driftsklar, når drikkevaresymbolerne vises i displayet.

Ved hver tilberedning tændes den integrerede ventilator og slukker igen efter nogle minutter.

Ved første brug, når et serviceprogram er gennemført, eller hvis maskinen ikke har været i brug i længere tid, har den første drik endnu ikke fuld aroma og bør derfor ikke drikkes.

Efter ibrugtagningen af den fuldautomatiske kaffemaskine opnås først en permanent fin og fast crema efter brygning af et par kopper.

### Sluk for maskinen

- Tryk på knappen [  ].

Maskinen skyller og skifter til sparemodus.

**Undtagelse:** Hvis der kun er lavet varmt vand, slukker maskinen uden at skylle.

- Åbn maskinens dør, og stil hovedafbryderen på [  ] for at slukke maskinen helt.



**Vigtigt:** Betjen ikke hovedafbryderen, mens automaten er i drift. Sluk først for maskinen, når sparemodus er aktiveret, ellers skyller maskinen ikke automatisk.



Den fuldautomatiske kaffemaskine er fra fabrikken programmeret med standardindstillingerne for den optimale drift. Maskinen skifter automatisk efter en bestemt tid til sparemodus og skyller (varighed kan indstilles, se „Sluk efter“ i kapitlet „Menu“).



Maskinen er udstyret med en sensor. Hvis der er en mælkebeholder, vises det tilsvarende i displayet ved skift til sparemodus. Hvis der er mælk i beholderen, opbevares denne i køleskabet.

## Display

### Visning

På displayet vises drikkevarer, indstillinger og indstillingsmuligheder samt meldinger angående driftstilstanden.

### Eksempler:

#### Valg af drik









### Informationer

Informationer forsvinder ved at trykke på en tast eller efter kort tid.



Informationen forbliver dog oppe i displayet i form af et lille symbol.

-  Bønnebeholder næsten tom
-  Vandtank næsten tom
-  Skift vandfilter
-  Renseprogram nødvendigt
-  Afkalkningsprogram nødvendigt
-  Calc'nClean program nødvendigt

## Instruktion om handlinger, der skal udføres:



- i** Hvis den nødvendige handling er gennemført, f.eks. vandbeholder fyldt, forsvinder den pågældende melding og symbolet igen.

## Tilberedning af drikke

Denne fuldautomatiske kaffemaskine kan også anvendes med kaffebønner eller med malet kaffe (ikke opløselig/frysetørret kaffe). Ved anvendelse med kaffebønner males frisk kaffe, hver gang der brygges. For en optimal kvalitet skal bønnerne opbevares køligt og lukket.

- i** **Vigtigt:** Fyld vandbeholderen med frisk, koldt vand uden kulsyre hver dag. Der bør altid være tilstrækkeligt vand i vandbeholderen til maskinens drift.
- i** **Tip:** Forvarm koppen/kopperne, især små espressokopper med tykke vægge, med f.eks. varmt vand.
- i** Ved nogle indstillinger tilberedes kaffen i to trin (se kapitlet „Aroma Double Shot“ og „Brygning af to kopper på en gang“). Vent, indtil proceduren er helt afsluttet.

## Valg af drik

Der kan vælges forskellige drikkevarer ved at trykke på [ < ] eller [ > ]: Symbolet for den valgte drik vises i midten. Betegnelsen på drikken og de aktuelt indstillede værdier for f.eks. kaffestyrke og kaffemængde vises i den nederste linje.



## Følgende drikkevarer kan vælges:

Ristretto  
Espresso  
Espresso Macchiato  
Caffe Crema  
Cappuccino  
Latte macchiato  
Mælkekaffe  
Mælkeskum  
Varm mælk  
Varmt vand

Den valgte drikkevare kan tilberedes direkte med de forindstillede værdier eller tilpasses først til den individuelle smag.

## Drikkevaretilpasning

Ved at trykke på [ < > ] vises forskellige felter til tilpasning afhængigt af drikkevare. Feltet, hvor værdier kan ændres, er oplyst.

## Et eksempel:

Værdierne for en kop „Caffe Crema“ kan ændres som følger:

- Vælg „Caffe Crema“ med [ < > ] .



- Tryk på [∨].

Felterne med de forindstillede værdier vises. Det aktive felt, f.eks. „Mild“ for kaffe-styrke, er oplyst.

Caffe Crema
< Normal >
120 ml (mellem)
Temperatur normal

- Indstil den ønskede kaffestyrke, f.eks. „Kraftig“, med [ < ] eller [ > ].
- Tryk på [∨].

Caffe Crema
Kraftig
< 120 ml (mellem) >
Temperatur normal

- Den ønskede kaffemængde, f.eks. „160 ml (stor)“, kan indstilles med [ < ] eller [ > ].
- Tryk på [∨].

Caffe Crema
Kraftig
160 ml (stor)
< Temperatur normal >

- Den ønskede temperatur, f.eks. „Temperatur høj“, kan indstilles med [ < ] eller [ > ].

Caffe Crema
Kraftig
160 ml (stor)
< Temperatur høj >

- Kom enten tilbage til drikkevaremenuen ved at trykke på [∧], eller tilbered drikke-varen med [ ∅ ]. Indstillingerne er gemt.

**i** Indstillingsmulighederne er forskellige afhængigt af drikkevarens type. For kaffedrikke kan f.eks. kaffestyrke, temperatur og kaffemængde indstilles, for mælk kun påfyldningsmængden.

**Følgende indstillinger er mulige:**

### Kaffestyrke

Meget mild  
Mild  
Normal  
Kraftig  
Meget kraftig  
DoubleShot  
DoubleShot +  
DoubleShot ++

### **i** Aroma Double Shot

Jo længere kaffen brygges, desto flere bitterstoffer og uønskede aromaer indeholder den færdige kaffe. Kaffens smag og fordøjelighed påvirkes derved negativt. Derfor har maskinen en særlig Aroma Double Shot-funktion til ekstra stærk kaffe. Når halvdelen af mængden er tilberedt, males og brygges der igen kaffepulver, så der altid kun frigives velsmagende aroma-stoffer, der er skånsomme for maven.

**i** Funktionen Aroma Double Shot kan ikke vælges til ristretto, espresso macchiato og til tilberedning med malet kaffe.

### Påfyldningsmængde

Påfyldningsmængden afhænger af drikke-varens type og kan indstilles i ml.

**i** Påfyldningsmængden kan svinge afhængigt af mælke-kvaliteten.

**i** Hvis maskinen ikke betjenes inden for ca. 30 sekunder, forlader maskinen automatisk indstillingsmodussen. De udførte indstillinger gemmes automatisk.

### Drikkevaretemperatur

Værdier for kaffedrikke:

Temperatur normal

Temperatur høj

Temperatur ekstra høj

Værdier for varmt vand:

70 °C (hvid te)

80 °C (grøn te)

90 °C (sort te)

Maks. (frugtte)

## Tilberedning med kaffebønner

Maskinen skal være driftsklar.

- Sæt en kop under udløbet.
- Vælg „Ristretto“, „Espresso“ eller „Caffe Crema“ med [ < ] eller [ > ].

I displayet vises den valgte drikkevare samt de forindstillede værdier for drikkevarens kaffestyrke og kaffemængde.

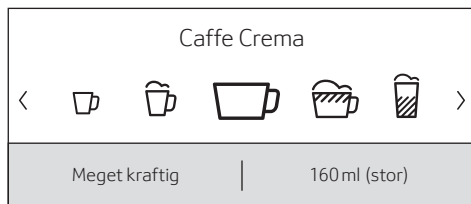

**i** Indstillingerne kan ændres som beskrevet i kapitlet „Drikkevaretilpasning“.

- Tryk på [ ▶ ] for at starte brygningen. Kaffen brygges og fyldes i koppen.

Kaffebrygningen kan afsluttes før tid ved at trykke på [ ▶ ] igen.

## Tilberedning med mælk

Denne fuldautomatiske kaffemaskine har et integreret udløb. Dermed kaffedrikke med mælk og mælkeskum samt varm mælk tilberedes.



### Fare for forbrænding!

Udløbet bliver meget varmt. Lad det først køle af efter brug, inden det berøres.

### Mælkebeholder

Mælkebeholderen er udviklet specielt til brug i forbindelse med denne fuldautomatiske kaffemaskine. Den er udelukkende beregnet til anvendelse i husholdningen og til opbevaring af mælk i køleskabet. Den isolerede beholder holder den kolde mælk kølig i nogle timer.

**i** **Vigtigt:** Fjern kopper eller glas, før døren åbnes, da de kan falde ned.

Tilslutning af mælkebeholder eller en mælkekarton:

- Åbn maskinens dør.
- Fjern udløbets afdækning.
- Tilslut og fastgør mælkeslanger og forbindelsesdel som vist.

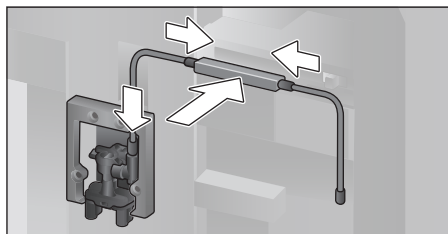

- Montér afdækning fast på udløbet.



- Monter indsugningsrøret, og før det ind i mælkebeholderen eller en mælkekarton.

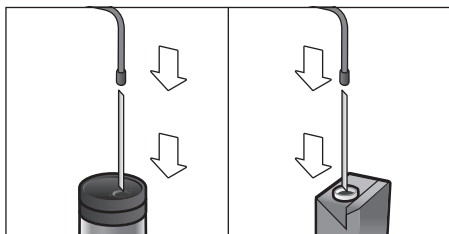

- Luk maskinens dør.

**i** Indtørrede mælkerester er vanskelige at fjerne, rengør derfor **altid** mælkesystemet (se kapitlet „Rengøring af mælkesystemet“).

### Kaffedrikke med mælk

- Anbring kop eller glas under udløbet.
- Vælg „Espresso Macchiato“, „Cappuccino“, „Latte Macchiato“ eller „Mælkekaffe“ med [ < ] eller [ > ].

I displayet vises den valgte drikkevare samt de forindstillede værdier for drikkevarens kaffestyrke og kaffemængde.

**i** Indstillingerne kan ændres som beskrevet i kapitlet „Drikkevaretilpasning“.

- Tryk på [ ▶ ] for at starte brygningen. Først fyldes der mælk i koppen eller glasset. Derefter brygges kaffen, som fyldes i koppen eller glasset.

Procedures aktuelle trin kan afsluttes før tid ved at trykke på [ ▶ ] igen.

### Mælkeskum eller varm mælk

- Anbring kop eller glas under udløbet.
- Vælg „Mælkeskum“ eller „Varm mælk“ med [ < ] eller [ > ].

**i** Indstillingerne kan ændres som beskrevet i kapitlet „Drikkevaretilpasning“.

- Tryk på [ ▶ ] for at starte brygningen. Der løber mælkeskum eller varm mælk ud af udløbet.

Procedures aktuelle trin kan afsluttes før tid ved at trykke på [ ▶ ] igen.

## Tilberedning med malet kaffe

**i** Ved tilberedning med malet kaffe kan kaffestyrken ikke indstilles, og to kopper kan ikke brygges samtidigt.

**i** **Vigtigt:** Fjern kopper eller glas, før døren åbnes, da de kan falde ned.

Maskinen skal være driftsklar.

- Åbn maskinens dør.
- Tag pulverskuffen ud. Pulverskuffen skal være tør.
- Påfyld kaffepulver (maks. 2 strøgne måleskeer); ikke presse sammen.

**i** **Bemærk!** Fyld ingen hele bønner eller opløselig kaffe på.

- Sæt pulverskuffen i.
- Luk maskinens dør. I stedet for kaffestyrke vises „Kaffepulver“ i displayet.

**i** Hvis der ikke tappes kaffe inden for 90 sekunder, tømmes bryggekammeret automatisk for at undgå en overfyldning. Maskinen skyller.

- Sæt en kop under udløbet.

- Vælg en kaffedrik eller en kaffedrik med mælk med [ < ] eller [ > ]. I displayet vises den valgte drikkevare samt de forindstillede værdier for drikkevareren.

**i** Indstillingerne kan ændres som beskrevet i kapitlet „Drikkevaretilpasning“.

**i** Bemærk henvisningerne i kapitlet „Tilberedning med mælk“ for kaffedrikke med mælk.

- Tryk på [ ▶ ] for at starte brygningen. Kaffen brygges og fyldes i koppen. Ved valg af kaffedrikke med mælk fyldes først mælk i og derefter brygges kaffen.

**i** For flere drikkevarer med malet kaffe gentages proceduren.

## Aftap varmt vand

**⚠ Fare for forbrænding!**  
Udløbet bliver meget varmt. Lad det først køle af efter brug, inden det berøres.

Maskinen skal være driftsklar.

- Træk mælkeslangen af mælkebeholderen.
- Fjern mælke- eller kafferester fra udløbet.
- Anbring kop eller glas under udløbet.
- Vælg „Varmt vand“ med [ < ] eller [ > ].

**i** Indstillingerne kan ændres som beskrevet i kapitlet „Drikkevaretilpasning“.

- Tryk på [ ▶ ] for at starte brygningen.
  - Meldingen „Er mælkeslangen trukket ud af mælkebeholderen?“ vises.
  - Træk mælkeslangen af, hvis den stadig er tilsluttet, og tryk på [ ✓ ].
- Der løber varmt vand ud af udløbet.

Proceduren kan afsluttes før tid ved at trykke på [ ▶ ] igen.

## Personaliserede drikkevarer

Tryk på [ ♥ ] for at komme til valg af personaliserede drikkevarer. Op til 8 hukommelsespladser kan bruges. Yndlingsdrikke, som ofte laves, kan gemmes her med alle deres indstillinger.

**i** Menuen kan til hver en tid forlades uden at gemme ved at trykke på [ ♥ ].

### Opret eller ændr drikkevare

- Tryk på [ ♥ ]. Valg af hukommelsespladser vises.

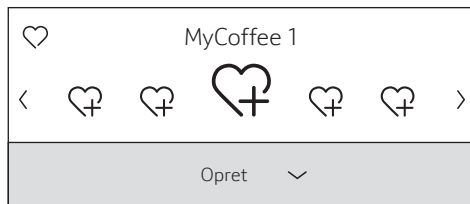

- Vælg en tom hukommelsesplads ♥+ for at oprette eller en optaget hukommelsesplads for at ændre eller slette en yndlingsdrik.
- Vælg „Opret“ ved en tom hukommelsesplads eller „Ændr“ ved en optaget hukommelsesplads.
- Tryk på [ ✓ ].

**i** Ved valg af „Slet“ slettes hukommelsespladsens indstillinger, og den er tom igen.

Menuen til tilpasning af drikkevarer vises. Den sidst udskænkede drikkevare vises med de sidst valgte indstillinger.

- Hvis den sidst udskænkede drikkevare ikke skal gemmes, vælges en anden drikkevare med [ < ] eller [ > ].
- Vælg indstillingen, som skal ændres, med [ ✓ ] eller [ ^ ]. Tilpas værdierne til egne ønsker med [ < ] eller [ > ].

Afhængigt af valg af drik vises forskellige indstillingsmuligheder.

**i** Ved mælkedrikke kan blandingsforholdet mellem kaffe og mælk indstilles.

- Indstillingerne kan gemmes under et individuelt navn. Vælg „Gem navn“. Maskinen til indtastning af navnet vises.



- Med [^] forlades indtastningen uden ændring. Drikkevaremenuen vises.
- Vælg et bogstav eller symbol i den øverste linje med [ < ] eller [ > ].
- Tryk på [v] for at bekræfte det valgte bogstav. Vælg [ < ] for at slette, og tryk på [v].
- Vælg flere bogstaver eller symboler, og bekræft.
- Med [^] overtages indtastningen. Udvalgsmenuen vises.
- Tryk på [♥] for at forlade menuen.

### Vælg og tilbered personaliseret drikkevare

- Tryk på [♥]. Valg af hukommelsespladser vises.
- Vælg den ønskede hukommelsesplads med [ < ] eller [ > ].
- Anbring kop eller glas under udløbet.
- Tryk på [▶] for at starte brygningen.

## Brygning af to kopper på en gang

To kopper af den valgte drikkevare tilberedes samtidigt ved at trykke på [☞]. Indstillingen vises af et andet kopsymbol og som tekst f.eks. „2x Espresso“.

- Vælg den ønskede drikkevare med [ < ] eller [ > ].
- Tryk på [☞].
- Sæt to kopper til venstre og højre under udløbet.
- Tryk på [▶] for at starte brygningen. Den valgte drik tilberedes og fyldes derefter i de to kopper.

**i** Drikken tilberedes i to trin (to maleprocedurer). Vent, indtil proceduren er helt afsluttet.

**i** Der er ikke muligt at tilberede to kopper samtidigt ved indstillingerne „Aroma Double Shot“ eller „Kaffepulver“.

## Indstilling af formalingsgrad

Den fuldautomatiske kaffemaskine har en indstillelig kværn. Kaffens formalingsgrad kan ændres individuelt med denne.

- Åbn maskinens dør.
- Vælg indstilling af formalingsgraden med skyderen mellem fint formalet kaffe ☼ og groft formalet kaffe ☼.

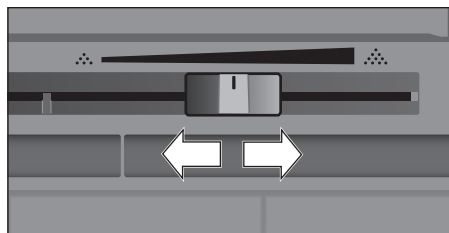

- Luk maskinens dør igen.

**i** Indstil en finere formalingsgrad, hvis der anvendes mørkt ristede bønner, og en grovere formalingsgrad ved lysere bønner.

**i** **Tip:** Lav kun små ændringer af formalingsgraden.

**i** Den nye indstilling vil først kunne mærkes efter tilberedning af den næste kop kaffe.

**i** Hvis displayet viser meldingen „Indstil malegraden grovere“, males kaffebønnerne for fint. Indstil formalingsgraden til et grovere trin.

## Børnesikring

Maskinen kan spærres for at beskytte børn mod skoldninger og forbrændinger.

Tryk på [☰] i mindst 4 sekunder.

„Børnesikring aktiveret“ vises kort i displayet. Maskinen kan nu ikke længere betjenes, kun [⊙] kan betjenes.

- Tryk på [☰] i mindst 4 sekunder for at deaktivere børnesikringen. „Børnesikring deaktiveret“ vises kort i displayet.

## Menu

Menuen er beregnet til at ændre indstillinger individuelt, få vist informationer eller starte procedurer.

- Åbn menuen ved at trykke på [☰]. På displayet vises de forskellige indstillingsmuligheder.

### Navigation i menuen:

De forskellige menupunkter, f.eks. „Sprog“, vælges med [ < ] eller [ > ]. Med [ ∨ ] vises den pågældende indstilling, f.eks. „Deutsch“, og ændres med [ < ] eller [ > ]. Med [ ^ ] forlades den pågældende indstilling igen.

Sprog	
Vælg det ønskede sprog	
<	Dansk >

### For eksempel:

Indstil automatisk slukning af maskinen til 15 minutter:

- Tryk på [☰]. Menuen åbnes.
- Vælg „Sluk efter“ med [ < ] eller [ > ].
- Tryk på [ ∨ ].
- Vælg „0 h 15 min“ med [ < ] eller [ > ].
- Tryk på [☰]. „Gem ændringer?“ vises.
- Tryk på [ ∨ ]. Indstillingen er gemt.

I displayet vises valg af drikke.

**i** Menuen kan til hver en tid forlades ved at trykke på [☰]. Hvis der ikke indtastes noget i ca. 30 sekunder, lukker menuen automatisk, og indstillingerne gemmes ikke.

### Følgende indstillinger kan foretages:

Sprog  
Indstilling af sproget, som displayteksterne vises på.

Vandets hårdhed  
Indstilling efter det lokale vands hårdhedsgrad.

Der kan vælges fra trin „1 (blødt)“ til „4 (meget hårdt)“. Den forindstillede vandhårdhedsgrad er „4 (meget hårdt)“. Oplysninger om vandets hårdhedsgrad kan f.eks. indhentes ved at kontakte de lokale myndigheder (vandforsyning).

- i** Det er vigtigt, at vandhårdhedsgraden indstilles korrekt, så maskinen kan afkalkes rettidigt.

#### Vandfilter

Hvis et vandfilter monteres, udskiftes eller fjernes, skal indstillingen „Aktiver“, „Udskift“ eller „Fjern“ tilsvarende foretages i menuen.

- i** Et vandfilter mindsker kalkaflejringer, reducerer forureninger i vandet og forbedrer kaffesmagen. Vandfiltre kan købes i handlen eller via kundeservice (se kapitlet „Tilbehør“).

#### Montér eller udskift vandfilter:

Inden et nyt vandfilter kan bruges, skal det skylles.

- Vælg enten „Aktiver“ eller „Udskift“ med [ < ] eller [ > ].
- Tryk vandfiltret helt ind i vandbeholderens udsparing.

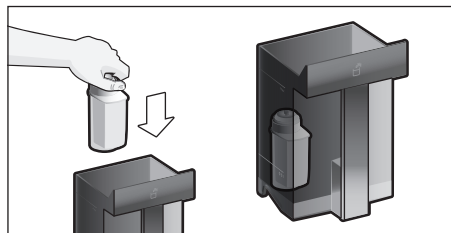

- Fyld vandbeholderen med vand op til markeringen „max“.
- Træk mælkeslangen af mælkebeholderen, og luk døren.

- i** **Bemærk:** Pas på ikke at klemme slangen, når døren lukkes.

- Stil en beholder med en volumen på 0,5l under udløbet.
  - Tryk på [ ▶ ].
- Der løber nu vand gennem filteret, så det bliver skyllet.
- Tøm derefter beholderen.
- Maskinen er driftsklar igen.

- i** Efter skyllingen af filteret er visningen filterskift blevet aktiveret.

Efter visningen „Skift vandfilter“ eller senest efter 2 måneder er filtrets virkning udtømt. Det skal udskiftes af hygiejniske grunde, og for at maskinen ikke kalker til (maskinen kan tage skade).

- Vælg indstillingen „Fjern“, hvis der ikke sættes et nyt filter i, og tryk på [ ▶ ].

„Tag filtret ud, indsæt vandtanken igen, luk døren“ vises.

- i** Hvis maskinen ikke benyttes i længere tid (f.eks. ferie), bør det isatte filter skylles før den første ibrugtagning. Det er nok blot at tappe en kop varmt vand.

Detaljerede oplysninger om vandfiltret findes i medfølgende filtervejledning.

#### Sluk efter

Indstilling af den tidsperiode, hvorefter maskinen automatisk skyller og slukker efter siden den sidste driktilberedning. Der kan vælges værdier fra mellem 15 minutter og op til 8 timer. Den forindstillede tid er på 30 minutter.

#### Belysning

Indstilling af udløbets belysning. „On“, „Ved brug“ eller „Off“ kan vælges.

#### Lysstyrke belysning

Indstilling af lysstyrken for udløbets belysning. Der kan vælges fra „Niveau 1“ til „Niveau 10“.

#### Lysstyrke display

Indstilling af displayets lysstyrke.

#### Tastlyde

Tænd eller sluk for lydsignaler.

### Urdisplay

Visningsmulighed for klokkeslæt og dato „Slukket“ eller „Digital“ (tændt). Indstillingerne kan foretages i de næste menupunkter.

**i** Hvis maskinen slukkes med hovedafbryderen eller ved strømsvigt, mistes indstillingerne for klokkeslæt og dato.

### Klokkeslæt

Indstilling af det aktuelle klokkeslæt.

### Dato

Indstilling af den aktuelle dato.

### Transportsikring

Serviceprogram til at undgå skader som følge af frostpåvirkninger under transport og opbevaring.

I den forbindelse tømmes maskinen helt.

- Vælg „Start“ for at starte programmet.
- Tøm vandbeholderen og indsæt den igen
- Hvis der er en mælkebeholder, fjernes den, og døren lukkes.

Maskinen tømmer automatisk ledningssystemet.

- Tøm drypbakken, og sæt den i igen.

### Information om drik

Viser, hvor mange drikke der er tilberedt siden ibrugtagningen.

- Vælg „Videre“ for at få vist informationerne.

### Fabrikens indstilling

Nulstiller alle egne indstillinger til fabriksindstilling.

- Vælg „Reset“ med [ < ] eller [ > ]. „Reset?“ vises.
- Bekræft med „Reset“, eller afbryd med „Afbryd“.

## Pleje og daglig rengøring



### Fare for elektrisk stød!

Maskinen må aldrig dypes ned i vand. Der må ikke benyttes damprensere.

- Tør kabinettet af med en blød og fugtig klud.
- Rengør betjeningsfeltet og displayet med en mikrofiberklud.
- Der må ikke anvendes rengøringsmidler, der indeholder alkohol eller sprit.
- Der må ikke anvendes skurrende klude eller rengøringsmidler.

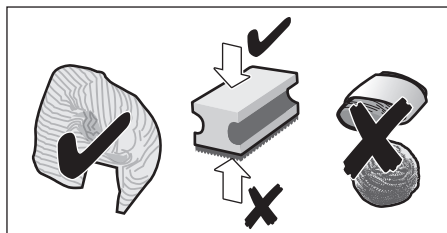

- Fjern rester af kalk, kaffe, mælk, rengørings- og afkalkningsmidler med det samme. Der kan dannes korrosion under sådanne rester.



Nye svampe eller klude kan være belagt med salt. Salt kan forårsage rustfilm på rustfrit stål, og derfor skal kludene altid vrides godt op, inden de anvendes.

- Åbn døren, træk drypbakken ud, og fjern kaffegrumsbeholderen.
- Tøm, rengør og tør begge dele.



**Vigtigt:** Drypbakken og kaffegrumsbeholderen bør tømmes og rengøres dagligt for at undgå skimmeldannelse.

- Fjern pulverskuffe, rengør den under rindende vand, og tør den godt af.

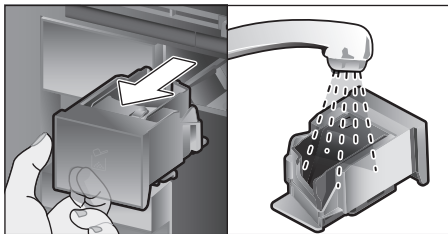

- Tør maskinen og beholderen af indvendigt (drypbakkens og pulverskuffens holder).
- Montér de tørre dele som f.eks. pulverskuffen.

### Følgende dele må ikke komme i opvaskemaskinen:

Tilbehørsskuffe, vandbeholder, låg til vandbeholder, afdækning til udløb, bønnebeholder, låg til bønnebeholder, metalforbindelsesdel, pulverskuffe, beskyttelseslåg til bryggeenhed, bryggeenhed og mælkebeholder.



### Følgende dele kan komme i opvaskemaskinen:

Dryprist, beholder, drypbakke, kaffe-grumsbeholder, mælkeslanger, enkeltdele til udløbet, måleske og enkeltdele til mælkebeholderlåget.



Hvis maskinen tændes i kold tilstand eller slukkes efter tapning af kaffe, skyller maskinen automatisk. Systemet rengør således sig selv.



**Vigtigt:** Hvis maskinen ikke benyttes i længere tid (f.eks. ferie), skal hele maskinen samt mælkesystemet, pulverskuffen og bryggeenheden rengøres grundigt.

## Rengøring af mælkesystemet

Mælkesystemet rengøres automatisk umiddelbart efter tilberedning af en mælkedrik med en kortvarig dampstråle.



**Tip:** Til en særdeles grundig rengøring kan mælkesystemet også skylles med vand (se kapitlet „Skyl mælkesystem“).







**Vigtigt:** Rengør mælkesystemet manuelt hver uge, ved behov gerne oftere (se kapitlet „Manuel rengøring af mælkesystem“).





### Fare for forbrænding!

Udløbet bliver meget varmt. Lad det først køle af efter brug, inden det berøres.

## Skyl mælkesystem

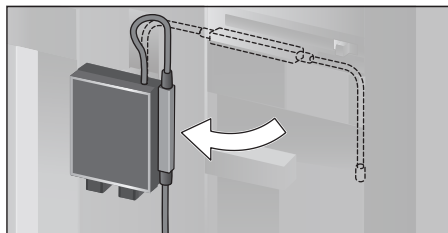
- Tryk på [], og vælg „Skyl mælkesystem“ med [] eller [].
- Tryk på []. Programmet starter.
- Åbn døren, og træk mælkeslangen af mælkebeholderen.
- Fastgør forbindelsesdelen magnetisk til højre på udløbet.



- Luk døren. Sørg for ikke at klemme mælkeslangen.
- Sæt et tom glas under udløbet, og kom mælkeslangens ende i glasset.
- Tryk på [].

Mælkesystemet skylles med vand.

- Tøm derefter glasset, og tør mælkeslangen af.
- Tryk på [] for at forlade programmet. Mælkesystemet er skyllet færdigt. Maskinen er driftsklar igen.

## Manuel rengøring af mælkesystem

Mælkesystemet skal adskilles i forbindelse med rengøringen:

- Skub udløbet helt ned, og fjern afdækningen.
- Tryk låsehåndtaget til venstre for udløbet ned, og træk udløbet ud.

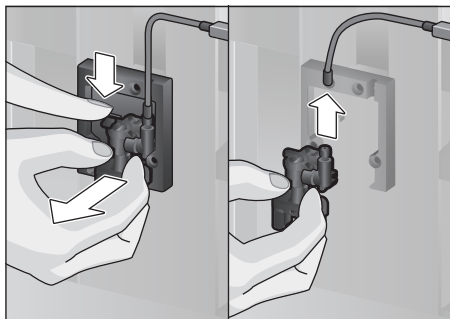

- Træk mælkeslangen af. Adskil udløbets overdel og underdel.

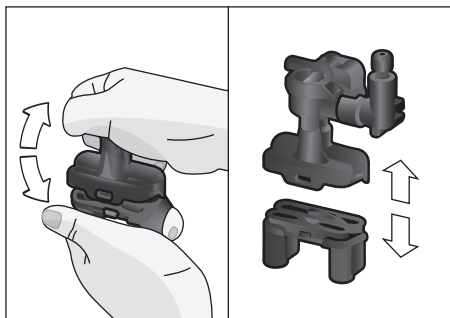

- Adskil mælkeslanger, forbindelsesdel og indsugningsrør.

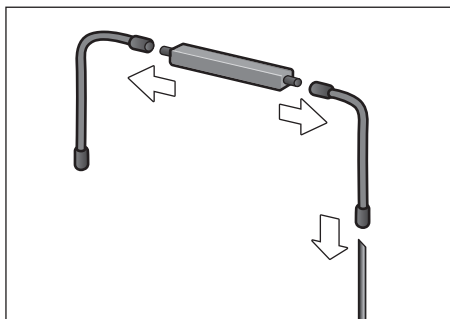

- Enkeltdelene rengøres med sæbevand og en blød klud.
- Skyl alle dele med rent vand, og tør dem af.



Alle mælkesystemets dele tåler maskinopvask.

- Saml de enkelte dele igen.

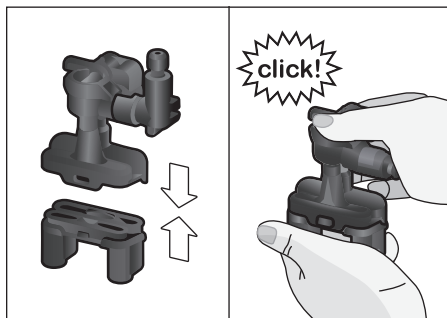

- Montér udløbet lige på de tre tilslutninger forfra.
- Sæt afdækningen på.

## Rengør mælkebeholder

Af hygiejniske grunde skal mælkebeholderen rengøres regelmæssigt. Lågets enkeltdele kan komme i opvaskemaskinen. Mælkebeholderen i rustfrit stål rengøres manuelt med et mildt rengøringsmiddel.

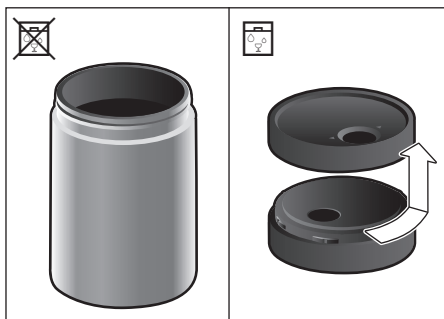



## Rengør bryggeenheden

(se også den korte vejledning)

Foruden det automatiske rengøringsprogram skal bryggeenheden tages ud med jævne mellemrum for at rengøre den.

- Åbn maskinens dør.
- Sluk helt på hovedafbryderen [ O/I ].
- Tag bryggeenhedens beskyttelseslåg af.
- Tag kaffegrumsbeholderen ud.
- Skub den røde låsemekanisme på bryggeenheden helt mod venstre til .
- Tryk udtagningshåndtaget helt ned. Bryggeenheden løsnes.
- Tag fat om bryggeenheden i grebene, og tag den forsigtigt ud.
- Tag bryggeenhedens afdækning af, og rengør bryggeenheden grundigt under rindende vand.

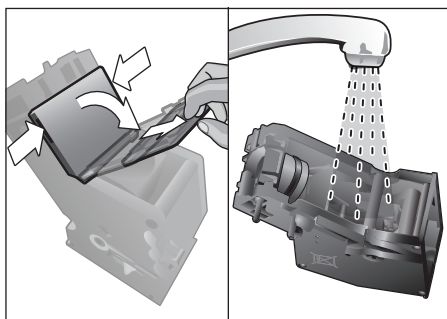

- Rengør bryggeenhedens si grundigt under rindende vand.

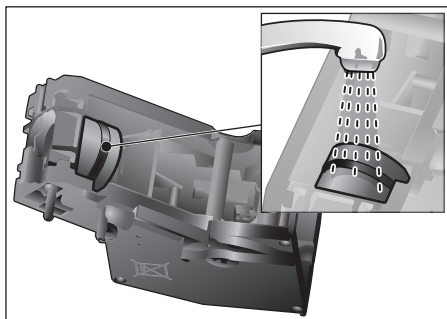

- Rengør det indvendige af maskinen med en fugtig klud, fjern eventuelle kafferester.
- Lad bryggeenheden og maskinens indvendige overflader tørre helt.
- Sæt afdækningen på bryggeenheden igen, og skub bryggeenheden helt ind i maskinen indtil anslag.

**i** **Vigtigt:** Den røde låsemekanisme skal stå helt til venstre på  før montering (se billede E).



- Tryk udtagningshåndtaget helt op, og skub den røde låsemekanisme helt mod højre til .
- Sæt kaffegrumsbeholderen i.
- Montér beskyttelseslåget igen.
- Luk maskinens dør.

## Serviceprogrammer

(se også den korte vejledning)

Inden for bestemte tidsafstande vises enten „Udfør afkalkningsprogrammet!“ eller „Udfør rensesprogrammet!“ eller „Udfør Calc'nClean-programmet!“ i displayet. Maskinen skal rengøres eller afkalkes med det pågældende program hurtigst muligt. Afkalkning og Rengøring kan også vælges samlet i funktionen Calc'nClean (se kapitlet „Calc'nClean“). Maskinen kan blive beskadiget, hvis serviceprogrammet ikke udføres iht. anvisningen.

Gør følgende for at få vist, hvor mange drikke der kan tilberedes, inden der skal udføres et serviceprogram:

- Tryk på .
- Vælg „Service-information“ med [ < ] eller [ > ].
- Tryk på  for at få vist informationerne.

 **Vigtigt:** Rengør uden opvaskemiddel, og kom den ikke i opvaskemaskinen.



### Bemærk!

Brug afkalknings- og rengøringsmiddel iht. anvisningen ved hvert serviceprogram.

Serviceprogrammet må under ingen omstændigheder afbrydes!

Drik ikke væskerne!

Brug aldrig eddike, midler, som indeholder eddike, citronsyre eller midler, der indeholder citronsyre!

Fyld aldrig afkalkningstabletter eller andre afkalkningsmidler i pulverskuffen!



**Vigtigt:** Inden start af det pågældende serviceprogram (Afkalkning, Rengøring eller Calc'nClean) skal bryggeenheden tages ud, rengøres iht. anvisningen og sættes i igen. Sørg for ikke at klemme mælkeslangen, når døren lukkes.

Tør maskinen af med en blød, tør klud, når det pågældende serviceprogram er færdigt, så rester af afkalknings- og rengøringsopløsningen straks fjernes. Der kan dannes korrosion under sådanne rester. Nye svampe eller klude kan være belagt med salt. Salt kan forårsage rustfilm på rustfrit stål, og derfor skal kludene altid vrides godt op, inden de anvendes.

Rengør udløb, mælkeslanger og forbindelsesstykke grundigt.



Specialudviklede og egnede afkalknings- og rengøringsstabletter kan fås i handlen samt via kundeservice (se kapitlet „Tilbehør“).

### Afkalkning

Varighed: ca. 21 minutter.

- Tryk på [ ].
- Vælg „Afkalkning“ med [ < ] eller [ > ].
- Tryk på [ ]. Displayet guider en gennem programmet.
- Tøm drypbakken, og sæt den ind igen.
- Tag vandfiltret ud (hvis der er et), og tryk på [ ].
- Fyld lunkent vand i den tomme vandbeholder op til markeringen „0,5l“, og opløs 1 Neff afkalkningstablet 00576693 deri. Ved anvendelse af 00310967 skal der altid opløses 2 tabletter.







Hvis der er for lidt afkalkningsopløsning i vandbeholderen, vises en tilsvarende opfordring. Fyld vand uden kulsyre på, og tryk på [ ] igen.

- Træk mælkeslangen af mælkebeholderen, og fastgør forbindelsesdelen magnetisk på højre side af udløbet.
- Luk maskinens dør.
- Stil en beholder med en volumen på 0,5l under udløbet.
- Kom enden af mælkeslangen i beholderen.
- Tryk på [ ]. Afkalkningsprogrammet kører nu i ca. 19 minutter.
- Fjern beholderen, og tryk på [ ].
- Skyl vandbeholderen, og monter vandfiltret igen (hvis der blev fjernet et).
- Påfyld frisk vand indtil markeringen „max“.
- Sæt vandbeholderen ind igen, og luk døren.
- Sæt beholderen under udløbet igen.
- Kom enden af mælkeslangen i beholderen.
- Tryk på [ ]. Afkalkningsprogrammet kører nu i ca. 2 minutter og skyller maskinen.
- Fjern beholderen, tøm drypbakken, og sæt den ind igen, og luk døren.
- Tryk på [ ]. Maskinen er afkalket og klar til brug igen.
- Tryk på [ ] for at forlade programmet.

## Rengøring



Varighed: ca. 5 minutter.

- Tryk på [  ].
- Vælg „Rensning“ med [ < ] eller [ > ].
- Tryk på [  ]. Displayet guider en gennem programmet.
- Rengør udløbet, og sæt det ind igen, tøm drypbakken, og sæt den ind igen.
- Åbn pulverskuffen, læg en rensetablet i, og luk pulverskuffen.
- Luk maskinens dør.
- Stil en beholder med en volumen på 0,5 l under udløbet.
- Tryk på [  ]. Rengøringsprogrammet kører nu i ca. 5 minutter.
- Fjern beholderen, tøm drypbakken, og sæt den ind igen, og luk døren.
- Tryk på [  ]. Maskinen er rengjort og klar til brug igen.
- Tryk på [  ] for at forlade programmet.

## Calc'nClean



Varighed: ca. 26 minutter.

Calc'nClean kombinerer de enkelte funktioner Afkalkning og Rengøring. Hvis disse programmer skal udføres næsten samtidigt, foreslår den automatiske kaffemaskine automatisk dette serviceprogram.



- Tryk på [  ].
- Vælg „Calc'nClean“ med [ < ] eller [ > ].
- Tryk på [  ]. Displayet guider en gennem programmet.
- Rengør udløbet, og sæt det ind igen, tøm drypbakken, og sæt den ind igen.
- Åbn pulverskuffen, læg en rensetablet i, og luk pulverskuffen.
- Tag vandfiltret ud (hvis der er et), og tryk på [  ].
- Fyld lunkent vand i den tomme vandbeholder op til markeringen „0,5 l“, og opløs 1 Neff afkalkningstablet 00576693 deri. Ved anvendelse af 00310967 skal der altid opløses 2 tabletter.



Hvis der er for lidt afkalkningsopløsning i vandbeholderen, vises en tilsvarende opfordring. Fyld vand uden kulsyre på, og tryk på [  ].

- Træk mælkeslangen af mælkebeholderen, og fastgør forbindelsesdelen magnetisk på højre side af udløbet.
  - Luk maskinens dør.
  - Stil en beholder med en volumen på 0,5 l under udløbet.
  - Kom enden af mælkeslangen i beholderen.
  - Tryk på [  ].
- Programmet kører nu ca. 19 minutter.
- Fjern beholderen, og tryk på [  ].
  - Skyl vandbeholderen, og monter vandfiltret igen (hvis der blev fjernet et).
  - Påfyld frisk vand indtil markeringen „max“.
  - Sæt vandbeholderen ind igen, og luk døren.
  - Sæt beholderen under udløbet igen.
  - Kom enden af mælkeslangen i beholderen.
  - Tryk på [  ].



Programmet kører nu ca. 7 minutter og skyller maskinen.

- Fjern beholderen, tøm drypbakken, og sæt den ind igen, og luk døren.
- Tryk på [  ]. Maskinen er afkalket, rengjort og klar til brug igen.
- Tryk på [  ] for at forlade programmet.

## Specialskyllning



**Vigtigt:** Hvis et af serviceprogrammerne er blevet afbrudt f.eks. af et strømsvigt, gøres følgende iht. angivelserne i displayet:

- Skyl vandbeholderen, og fyld den op med frisk vand til markeringen „max“.
- Tryk på [  ]. Programmet kører nu ca. 2 minutter og skyller maskinen.
- Tøm drypbakken, og sæt den ind igen, og luk døren. Maskinen er driftklar igen.
- Tryk på [  ] for at forlade programmet.

## Gode råd om at spare energi

- Maskinen skifter til „Sparemodus“ ved tryk på [  ]. I „Sparemodus“ bruger maskinen meget lidt strøm, men overvåger stadig alle sikkerhedsrelevante funktioner for at undgå beskadigelser.
- Indstil den automatiske slukning til 15 minutter i menuen under „Sluk efter“.
- I menuen reduceres displayets lysstyrke og belysningen for at spare energi.
- Undgå at afbryde tilberedningen af kaffe og mælkeskum. Det øger strømforbruget, hvis tilberedningen afbrydes, og drypbakken løber hurtigere fuld.
- Afkalk regelmæssigt maskinen for at forhindre kalkaflejringer. En tilkalket maskine har et betydeligt højere energiforbrug.

## Frostsikring

Maskinen skal tømmes helt før transport og lagring/opbevaring for at undgå frostska-der (se kapitlet „Menu – Transportsikring“).

## Opbevaring af tilbehør

Den fuldautomatiske kaffemaskine har en speciel tilbehørsskuffe til opbevaring af den korte vejledning og tilbehør i maskinen.

- Opbevar måleske og vandfilter i tilbehørsskuffen.
- Stik den korte vejledning ind i den specielle kile foran i tilbehørsskuffen.
- Det lange indsnugningsrør kan opbevares i holderen på dørens indvendige side.
- Forbindelsesdelen kan fastgøres til magnetholderen over pulverskuffen.

## Tilbehør

Følgende tilbehør kan købes via kundeservice:

Tilbehør	Bestillingsnummer kundeservice
Rengøringstabletter	00310575
Afkalkningstabletter	00576693
Vandfilter	00575491
Plejesæt	00576330
Mælkebeholder med „freshLock“ låg	00576166

## Bortskaffelse



Emballagen skal bortskaffes på miljøvenlig vis. Dette apparat er klassificeret iht. det europæiske direktiv 2012/19/EU om affald af elektrisk- og elektronisk udstyr (waste electrical and electronic equipment – WEEE). Dette direktiv angiver rammerne for indlevering og recycling af kasserede apparater gældende for hele EU. Du kan få nærmere informationer om aktuelle muligheder for bortskaffelse i faghandlen.

## Reklamationsret

På dette apparat yder Neff 2 års reklama-tionsret. Købsnota skal altid vedlægges ved indsendelse til reparation, hvis denne ønskes udført indenfor retten til reklamation. Medfølger købsnota ikke, vil reparationen altid blive udført mod beregning.

### Indsendelse til reparation

Skulle Deres Neff apparat gå i stykker, kan det indsendes til vort serviceværksted: BSH Hvidevarer A/S, Telegrafvej 4, 2750 Ballerup, tlf. 44 89 88 10.

Ret til ændringer forbeholdes.

## Sådan løser man små problemer selv

Problem	Årsag	Afhjælpning
Kraftigt svingende kvalitet for kaffe eller mælkeskum (f.eks. ændring af mængde eller sprøjtende mælkeskum).	Maskinen er tilkalket.	Afkalk maskinen iht. vejledningen, se kapitlet „Serviceprogrammer“.
	Indsugningsrøret er tilstoppet.	Rengør indsugningsrøret.
Tilberedning af drikkevarer ikke mulig.	Udløbet eller en af de 3 tilslutninger er tilstoppet.	Rengør udløbet og tilslutningerne.
Drikkevaren løber ud ved hele udløbet ved tilberedning.	Udløbets underdel mangler.	Montér underdel, se kapitlet „Rengøring af mælkesystemet“.
For lidt eller intet mælkeskum eller mælkesystemet suger ikke mælk ind.	Maskinen er tilkalket.	Afkalk maskinen iht. vejledningen, se kapitlet „Serviceprogrammer“.
	Udløbet eller en af de 3 tilslutninger er tilstoppet.	Rengør udløbet og tilslutningerne.
	Uegnet mælketype.	Anvend ikke allerede opkogt mælk. Anvend kold mælk med et fedtindhold på mindst 1,5 %.
	Udløbet eller mælkeslangene er ikke samlet korrekt.	Fugt enkeltdelene, og saml dem på ny.
	Indsugningsrøret er tilstoppet.	Rengør indsugningsrøret.
Den personligt indstillede påfyldningsmængde nås ikke, kaffen kommer kun i dråber, eller der løber slet ikke nogen kaffe ud.	Formalingsgraden er for fin. Pulverkaffen er for fin.	Indstil grovere formalingsgrad. Brug grovere formalet kaffe.
	Maskinen er kraftigt tilkalket.	Afkalk maskinen iht. vejledningen, se kapitlet „Serviceprogrammer“.
Det varme vand er mælkeagtigt eller smager af mælk eller kaffe.	Mælkeslangen blev ikke trukket af.	Træk mælkeslangen af mælkebeholderen.
	Der er mælke- eller kafferester på udløbet.	Rengør udløbet.
Kaffen har ingen „crema“.	Uegnet kaffesort.	Anvend en kaffesort med en større andel af Robustabønner.
	Kaffebønnerne er ikke friskristede.	Brug friske bønner.
	Formalingsgraden passer ikke til de anvendte kaffebønner.	Indstil formalingsgraden til et finere trin.

Problem	Årsag	Afhjælpning
Kaffen er for „sur“.	Formalingsgraden er for grov. Pulverkaffen er for grov.	Indstil formalingsgraden til et finere trin. Brug finere formalet kaffe.
	Uegnet kaffesort.	Skift kaffesort.
Kaffen er for „bitter“.	Formalingsgraden er for fin. Pulverkaffen er for fin.	Indstil grovere formalingsgrad. Brug grovere formalet kaffe.
	Uegnet kaffesort.	Skift kaffesort.
Kaffen smager „brændt“.	For høj bryggetemperatur.	Sænk temperaturen, se kapitlet „Drikkevaretilpasning“
	Formalingsgraden er for fin. Pulverkaffen er for fin.	Indstil formalingsgraden til et grovere trin. Brug grovere formalet kaffe.
	Uegnet kaffesort.	Skift kaffesort.
Kaffen er for tynd.	Der er valgt for lav kaffestyrke.	Forøg kaffestyrken, se kapitlet „Drikkevaretilpasning“.
	Pulverophobning i pulverskuffen.	Tag pulverskuffen ud, rengør den, og tør den grundigt.
Kaffepulver bliver hængende i pulverskuffen.	Kaffepulveret er klæbet sammen.	Kaffepulveret må ikke trykkes sammen i pulverskuffen.
	Pulverskuffen er fugtig.	Tag pulverskuffen ud, rengør den, og tør den grundigt.
Vandfiltret holder ikke i vandbeholderen.	Vandfiltret er ikke fastgjort korrekt.	Tryk vandfiltret lige og fast ned i vandbeholderens tilslutning.
Bønnebeholderen klemmer ved isætning.	Der er bønner i huset.	Fjern bønnerne.
Kaffegrumset er ikke kompakt og for vådt.	Formalingsgraden er indstillet for fint eller for groft, eller der anvendes for lidt kaffepulver.	Indstil formalingsgraden grovere eller finere, eller brug 2 strøgne måleskeer kaffepulver.
Justering af formalingsgraden er vanskelig.	For mange bønner i kværnen.	Tilbered en drikkevare af kaffebønner. Udfør derefter kun ændringer af formalingsgraden i små trin.
Bryggeenheden kan ikke bruges.	Bryggeenheden befinder sig i en forkert position.	Montér bryggeenheden i henhold til vejledningen, se kapitlet „Rengør bryggeenheden“.
	Bryggeenheden er låst.	Lås bryggeenheden op, se kapitlet „Rengør bryggeenheden“.

<b>Problem</b>	<b>Årsag</b>	<b>Afhjælpning</b>
Bryggeenhedens beskyttelseslåg kan ikke monteres rigtigt.	Bryggeenheden er ikke låst.	Lås bryggeenheden, se kapitlet „Rengør bryggeenheden“.
Displayvisning „12:00“	Strømsvigt eller maskine slukket med hovedafbryderen.	Indtast værdierne på ny, sluk ikke maskinen med hovedafbryderen, eller indstil til „Off“ i menuen Urdisplay.
Displayvisning „Er mælkebeholderen tilsluttet?“ på trods af tilsluttet mælkebeholder.	Beholderen er uden for sensorens rækkevidde. Materiale, f.eks. mælkekarton, genkendes ikke.	Anbring beholderen ved den højre kant. Bekræft displayspørgsmål med „Ja“, eller brug medfølgende mælkebeholder.
Displayvisning „Over- eller underspænding“	For høj eller for lav netspænding.	Kontakt elforsyningselskabet. Få en fagmand til at kontrollere spændingsforsyningen.
Displayvisning, f. eks.: „Fejl: E0510“	Maskinen har en fejl.	Gør som i displayvisningen.
Displayvisning „Fyld bønnebeholderen selv om bønnebeholderen er fyldt eller kværnen ikke maler kaffebønner.“	Bønnerne falder ikke ned i kværnen (for fedtede bønner).	Bank let på bønnebeholderen. Skift eventuelt kaffesort. Tør den tømte bønnebeholder af med en tør klud.
Displayvisning „Rengør kogeenheden“	Bryggeenhed snavset. For meget kaffepulver i bryggeenheden. Bryggeenhedens mekanisme er stram.	Rengør bryggeenheden. Rengør bryggeenheden. Påfyld maks. 2 strøgne måleskeer med kaffepulver. Rengør bryggeenheden, se kapitlet „Pleje og daglig rengøring“.
Displayvisning „Efterfyld vand uden kulsyre, eller fjern filtret“	Vandbeholder monteret forkert. Kulsyreholdigt vand i vandbeholderen. Svømmer i vandbeholder hænger fast. Nyt vandfilter ikke skyllet iht. vejledning, eller vandfilter opbrugt eller defekt. Luft i vandfilter.	Montér vandbeholder korrekt. Fyld vandbeholderen med rent vand fra vandhanen. Afmontér beholder, og rengør den grundigt. Skyl vandfilteret iht. vejledningen, og tænd for maskinen, eller brug et nyt vandfilter. Hold vandfilter i vandet, indtil der ikke er flere luftbobler, montér filter igen.

Problem	Årsag	Afhjælpning
Displayvisning „Tøm drypskålen“ på trods af tømt drypbakke.	Drypbakke er snavset og våd.	Rengør og tør drypbakken grundigt af.
Displayvisning „Indsæt drypskålen“ på trods af indsat drypbakke.	Maskinen er snavset indvendigt (holder til skåle)	Rengør maskinen indvendigt.
Der drypper vand på bundfladen inde i maskinen, når drypbakken er taget ud.	Drypbakken er fjernet for tidligt.	Vent nogle sekunder med at fjerne drypbakken, efter at sidste drik er blevet tilberedt.
Displayvisning „Switch off with power switch an then back on after 30 sec!“	Maskine for varm. Snavset bryggeenhed.	Lad maskinen køle af. Rengør bryggeenheden.

**Hvis problemerne ikke kan afhjælpes, så ring altid til vores hotline!  
Telefonnumrene kan findes på de sidste sider i denne vejledning.**

## Tekniske data

Elektrisk tilslutning (spænding – frekvens)	220-240 V – 50/60 Hz
Varmesystemets effekt	1600 W
Maksimalt pumpetryk, statisk	19 bar
Maksimal volumen vandbeholder (uden filter)	2,4 l
Maksimal volumen kaffebønnebeholder	500 g
Tilførselsledningens længde	1,7 m
Mål (H x B x D)	455 x 495 x 375 mm
Vægt, ufyldt	19-20 kg
Kværnens art	Keramik



**DE Deutschland, Germany**

BSH Hausgeräte Service GmbH  
Zentralwerkstatt für kleine  
Hausgeräte  
Trautskirchener Strasse 6-8  
90431 Nürnberg

Online Auftragsstatus, Pickup  
Service für Kaffeefullautomaten  
und viele weitere Infos unter:  
www.neff.de

Reparaturservice, Ersatzteile &  
Zubehör, Produkt-Informationen:  
Tel.: 0911 70 440 100  
mailto:cp-servicecenter@  
bshg.com

Wir sind an 365 Tagen rund um die Uhr  
erreichbar.

**AE United Arab Emirates,**

الإمارات العربية المتحدة

BSH Home Appliances FZE  
Round About 13,  
Plot Nr MO-0532A  
Jebel Ali Free Zone - Dubai  
Tel.: 04 803 0567  
mailto:service.uae@bshg.com

**AT Österreich, Austria**

BSH Hausgeräte  
Gesellschaft mbH  
Werkskundendienst  
für Hausgeräte  
Quellenstrasse 2  
1100 Wien

Tel.: 0810 550 544\*  
Fax: 01 605 75 51 212  
mailto:vie-stoerungsannahme@  
bshg.com

Hotline für Espresso-Geräte:  
Tel.: 0810 700 400\*  
www.neff.at

\*innerhalb Österreichs zum Regionaltarif

**AU Australia**

BSH Home Appliances Pty. Ltd.  
7-9 Arco Lane  
HEATHERTON, Victoria 3202  
Tel.: 1300 368 339  
mailto:bshau-as@bshg.com

**BE Belgique, België,  
Belgium**

BSH Home Appliances S.A.  
Avenue du Laerbeek 74  
Laarbeeklaan 74  
1090 Bruxelles – Brussel  
Tel.: 070 222 143  
Fax: 024 757 293  
mailto:bru-repairs@bshg.com  
www.neff.be

**BG Bulgaria**

BSH Domakinski Uredi  
Bulgaria EOOD  
115K Tsarigradsko  
Chausse Blvd.  
European Trade Center  
Building, 5th floor  
1784 Sofia  
Tel.: 02 892 90 47  
Fax: 02 878 79 72  
mailto:informacia.servis-bg@  
bshg.com

**BY Belarus, Беларусь**

ООО "БСХ Бытовая техника"  
тел.: 495 737 2964  
mailto:mok-kdhl@bshg.com

**CH Schweiz, Suisse,  
Svizzera, Switzerland**

BSH Hausgeräte AG  
Werkskundendienst  
für Hausgeräte  
Fahrweidstrasse 80  
8954 Geroldswil  
mailto:ch-info.hausgeraete@  
bshg.com  
Service Tel.: 0848 840 040  
Service Fax: 0848 840 041  
mailto:ch-reparatur@bshg.com  
Ersatzteile Tel.: 0848 880 080  
Ersatzteile Fax: 0848 880 081  
mailto:ch-ersatzteil@bshg.com

**CY Cyprus, Κύπρος**

BSH Ikiakes Syskeves-Service  
39, Arh. Makaariou III Str.  
2407 Egomi/Nikosia (Lefkosia)  
Tel.: 7777 8007  
Fax: 022 658 128  
mailto:bsh.service.cyprus@  
cytanet.com.cy

**CZ Česká Republika,  
Czech Republic**

BSH domácí spotřebiče s.r.o.  
Firemní servis domácích  
spotřebičů  
Pekařská 10b  
155 00 Praha 5  
Tel.: 0251 095 546  
Fax: 0251 095 549

**DK Danmark, Denmark**

BSH Hvidevarer A/S  
Telegrafvej 4  
2750 Ballerup  
Tel.: 44 89 89 85  
Fax: 44 89 89 86  
mailto:BSH-Service.dk@  
BSHG.com  
www.neff-home.dk

**EE Eesti, Estonia**

SIMSON OÜ  
RAUA 55  
10152 Tallinn  
Tel.: 0627 8730  
Fax: 0627 8733  
mailto:teenindus@simson.ee

**ES España, Spain**

En caso de avería puede  
ponerse en contacto con  
nosotros, su aparato será  
trasladado a nuestro taller  
especializado de cafeteras.  
BSH Electrodomésticos  
España S. A.  
Servicio Oficial del Fabricante  
Parque Empresarial PLAZA,  
C/ Manfredonia, 6  
50197 Zaragoza  
Tel.: 902 406 416  
Fax: 976 578 425  
mailto:CAU-Neff@bshg.com  
www.neff.es

**FI Suomi, Finland**

BSH Kodinkoneet Oy  
Itälahdenkatu 18 A  
PL 123  
00201 Helsinki  
Tel.: 0207 510 700  
Fax: 0207 510 780  
mailto:BSH-Service-FI@  
bshg.com

www.neff-home.fi  
Lankapuhelimesta 8,28 snt/puhelu  
+ 7 snt/min (alv 24%)  
Matkapuhelimesta 8,28 snt/puhelu  
+ 17 snt/min (alv 24%)

**FR France**

BSH Electroménager S.A.S.  
50 rue Ardoin – BP 47  
93401 SAINT-OUEN cedex  
Service interventions à domicile:  
01 40 10 42 10  
Service Consommateurs:  
0 892 698 210 (0,34 € TTC/mn)  
mailto:soa-neff-conso@  
bshg.com

Service Pièces Détachées  
et Accessoires:  
0 892 698 009 (0,34 € TTC/mn)  
www.neff-electromenager.com

**GB Great Britain**

BSH Home Appliances Ltd.  
Grand Union House  
Old Wolverton Road  
Wolverton  
Milton Keynes MK12 5PT  
To arrange an engineer visit,  
to order spare parts and  
accessories or for product  
advice please visit  
www.neff.co.uk  
or call  
Tel.: 0344 892 8989\*

\*Calls are charged at the basic rate,  
please check with your telephone service  
provider for exact charges

**GR Greece, Ελλάς**

BSH Ikiakes Siskeves A.B.E.  
Central Branch Service  
17 km E.O. Athinon-Lamias &  
Potamou 20  
14564 Kifisia  
Πανελλήνιο τηλέφωνο: 181 82  
(Αστική χρέωση)  
www.neff.gr

**HK Hong Kong, 香港**

BSH Home Appliances Limited  
Unit 1 & 2, 3rd Floor  
North Block, Skyway House  
3 Sham Mong Road  
Tai Kok Tsui, Kowloon,  
Hong Kong  
Tel.: 2565 6151  
Fax: 2565 6681

**HU Magyarország, Hungary**

BSH Háztartási Készülék  
Kereskedelmi Kft.  
Háztartási gépek  
márkaszervize  
Királyhágó tér 8-9.  
1126 Budapest  
Hibabejelentés  
Tel.: +361 489 5461  
Fax: +361 201 8786  
mailto:hibabejelentes@bsh.hu  
Alkatrészrendelés  
Tel.: +361 489 5463  
Fax: +361 201 8786  
mailto:alkatreszrendeles@  
bsh.hu

**IE Republic of Ireland**

BSH Home Appliances Ltd.  
Unit F4, Ballymount Drive  
Ballymount Industrial Estate  
Walkinstown  
Dublin 12  
Service Requests, Spares  
and Accessories  
Tel.: 01450 2655  
Fax: 01450 2520  
www.neff.co.uk

\*0.03 € per minute at peak.  
Off peak 0.0088 € per minute.

**IL Israel, יִשְׂרָאֵל**

C/S/B Home Appliance Ltd.  
Uliel Building  
2, Hamelacha St.  
Industrial Park North  
71293 Lod  
Tel.: 08 9777 222  
Fax: 08 9777 245  
mailto:csb-serv@zahav.net.il

**IT Italia, Italy**

BSH Elettrodomestici S.p.A.  
Via. M. Nizzoli 1  
20147 Milano (MI)  
Numero verde 800 522822  
mailto:info@neff.it  
www.neff.it

**KZ Kazakhstan, Қазақстан**

IP Turebekov Yerzhan  
Nurmanovich  
Jangeldina str. 15  
Shimkent 160018  
Tel.: 0252 31 00 06  
mailto:evrika\_kz@mail.ru

**LT Lietuva, Lithuania**

Senuku prekybos centras UAB  
Jonavos g. 62  
44192 Kaunas  
Tel.: 037 212 146  
Fax: 037 212 165  
www.senukai.lt

**LU Luxembourg**

BSH électroménagers S.A.  
13-15, ZI Breedeweues  
1259 Senningerberg  
Tel.: 26349 300  
Fax: 26349 315  
mailto:  
lux-service.electromenager@  
bshg.com  
www.neff.lu

**LV Latvija, Latvia**  
General Serviss Limited  
Bullu street 70c  
1067 Riga  
Tel.: 07 42 41 37  
mailto:bt@olimpeks.lv

**MD Moldova**  
S.R.L. "Rialto-Studio"  
ул. Шулсева, 98  
2012 Кишинев  
тел./факс: 022 23 81 80

**NL Nederlande, Netherlands**  
BSH Huishoudapparaten B.V.  
Taurusavenue 36  
2132 LS Hoofddorp  
Storingsmelding:  
Tel.: 088 424 4040  
Fax: 088 424 4845  
mailto:neff-contactcenter@  
bshg.com  
Onderdelenverkoop:  
Tel.: 088 424 4040  
Fax: 088 424 4801  
mailto:neff-onderdelen@  
bshg.com  
www.neff.nl

**NO Norge, Norway**  
BSH Husholdningsapparater A/S  
Grensesvingen 9  
0661 Oslo  
Tel.: 22 66 06 00  
Fax: 22 66 05 50  
mailto:BSH-Service-NO@  
bshg.com  
www.neff-home.no

**PL Polska, Poland**  
BSH Sprzęt Gospodarstwa  
Domowego Sp. z o.o.  
Al. Jerozolimskie 183  
02-222 Warszawa  
Centrala Serwisu  
Tel.: 801 191 534  
Fax: 022 572 7709  
mailto:Serwis.Fabryczny@  
bshg.com

**PT Portugal**  
BSHP Electrodomésticos Lda.  
Rua Alto do Montijo, n° 15  
2790-012 Carnaxide  
Tel.: 214 250 700  
Fax: 214 250 701  
mailto:bshp.reparacao@  
bshg.com

**RO România, Romania**  
BSH Electrocasnice srl.  
Sos. Bucuresti-Ploiesti,  
nr. 19-21, sect. 1  
13682 Bucuresti  
Tel.: 021 203 9748  
Fax: 021 203 9733  
mailto:service.romania@  
bshg.com

**RU Russia, Россия**  
ООО "БСХ Бытовая техника"  
Сервис от производителя  
Малая Калужская 19/1  
119071 Москва  
.: 495 737 2964  
mailto:mok-kdhl@bshg.com  
www.neff.ru

**SE Sverige, Sweden**  
BSH Home Appliances AB  
Landsvägen 32  
169 29 Solna  
Tel.: 0711 11 22 77 local rate  
mailto:BSH-Service-SE@  
bshg.com  
www.neff-home.se

**SG Singapore, 新加坡**  
BSH Home Appliances Pte. Ltd.  
37 Jalan Pemimpin  
Union Industrial Building  
Block A, #01-03  
577177 Singapore  
Tel.: 6751 5000  
Fax: 6751 5005  
mailto:bshsgp.service@  
bshg.com

**SI Slovenija, Slovenia**  
BSH Hišni aparati d.o.o.  
Litostrajska 48  
1000 Ljubljana  
Tel.: 01 583 0700  
Fax: 01 583 0889  
mailto:informacije.servis@  
bshg.com

**SK Slovensko, Slovakia**  
BSH domácí spotřebiče s.r.o.  
Organizačná zložka Bratislava  
Galvaniho 17/C  
821 04 Bratislava  
Tel.: 02 44 45 20 41  
mailto:opravy@bshg.com

**TR Türkiye, Turkey**  
BSH Ev Aletleri Sanayi  
ve Ticaret A.S.  
Fatih Sultan Mehmet Mahallesi  
Balkan Caddesi No: 51  
34771 Ümraniye, İstanbul  
Tel.: 0 216 444 6333\*  
Fax: 0 216 528 9188  
mailto:careline.turkey@  
bshg.com

\*Çağrı merkezini sabit hatlardan aramanın bedeli şehir içi ücretlendirme, Cep telefonlarından ise kullanılan tarifeye göre değişiklik göstermektedir

**UA Ukraine, Україна**  
ТОВ "БСХ Побутова Техніка"  
тел.: 044 4902095  
mailto:bsh-service.ua@  
bshg.com

**ZA South Africa**  
BSH Home Appliances (Pty) Ltd.  
15th Road Randjespark  
Private Bag X36, Randjespark  
1685 Midrand – Johannesburg  
Tel.: 086 002 6724  
Fax: 086 617 1780  
mailto:applianceserviceza@  
bshg.com



Constructa-Neff Vertriebs-GmbH  
Carl-Wery-Straße 34  
81739 München, GERMANY

### Reparaturauftrag und Beratung bei Störungen

D 01801/22 33 88 0,039€/Min aus dem Festnetz,  
Mobilfunk max. 0,42€/Min.  
A 0810/240 260  
CH 0848/840 040

Die Kontaktdaten aller Länder finden Sie im  
beiliegenden Kundendienst-Verzeichnis.  
Dort können Sie auch Ihr Produkt registrieren:

[www.neff-international.com](http://www.neff-international.com)



9000866864

941208