



T68.S6....  
**Keittotaso**  
**Häll**

[fi]	KÄYTTÖOH	.....3
[sv]	BRUKSANVISNING	.....35





		$g^*$	$b^*$
<b>A / B</b>		2.200 W	3.700 W
		3.300 W	3.700 W
		2.600 W	3.700 W
		3.300 W	3.700 W

\*  IEC 60335-2-6

# Sisällysluettelo

	<b>Määräystenmukainen käyttö</b> . . . . .	<b>4</b>		<b>ShortBoost-toiminto</b> . . . . .	<b>20</b>
	<b>Tärkeitä turvaohjeita</b> . . . . .	<b>5</b>		Käyttöä koskevat suositukset . . . . .	20
	<b>Vaurioiden syyt</b> . . . . .	<b>6</b>		Aktivointi . . . . .	20
	Yhteenveto . . . . .	6		Deaktivointi . . . . .	20
	<b>Ympäristönsuojelu</b> . . . . .	<b>7</b>		<b>Lämpimänäpito toiminto</b> . . . . .	<b>20</b>
	Ohjeita energian säästämiseen . . . . .	7		Aktivointi . . . . .	20
	Ympäristöystävällinen hävittäminen . . . . .	7		Deaktivointi . . . . .	20
	<b>Keittäminen induktiotekniikalla</b> . . . . .	<b>7</b>		<b>Asetusten siirtäminen</b> . . . . .	<b>21</b>
	Induktiolla keittämisen edut . . . . .	7		Aktivointi . . . . .	21
	Keittoastiat . . . . .	7		<b>Paistotunnistin</b> . . . . .	<b>21</b>
	<b>Tutustuminen laitteeseen</b> . . . . .	<b>9</b>		Paistamisen edut . . . . .	21
	Ohjauspaneeli . . . . .	9		Paistamiseen paistotunnistinta käyttäen . . . . .	21
	Keittoalueet . . . . .	10		Lämpötilatasot . . . . .	22
	Jälkilämmön näyttö . . . . .	10		Taulukko . . . . .	22
				Toimi näin . . . . .	24
	<b>Monitoimi-kenttä ja monitoimi valitsin</b> . . . . .	<b>11</b>		<b>Lapsilukko</b> . . . . .	<b>24</b>
	Poista monitoimivalitsin . . . . .	11		Lapsilukon aktivointi ja deaktivointi . . . . .	24
	Monitoimivalitsimen säilytys . . . . .	11		Lapsilukko . . . . .	24
	Käyttö ilman monitoimivalitsinta . . . . .	11		<b>Pyyhintäsuoja</b> . . . . .	<b>25</b>
	<b>Koneen käyttö</b> . . . . .	<b>12</b>		<b>Automaattinen turvakatkaisu</b> . . . . .	<b>25</b>
	Keittotason kytkeminen päälle ja pois päältä . . . . .	12		<b>Perusasetukset</b> . . . . .	<b>26</b>
	Keittoalueen säätäminen . . . . .	12		Näin pääset perusasetuksiin: . . . . .	27
	Keittosuositukset . . . . .	12		<b>Energiankulutuksen näyttö</b> . . . . .	<b>28</b>
	<b>Muuntuva alue</b> . . . . .	<b>15</b>		<b>Keittoastiatesti</b> . . . . .	<b>28</b>
	Keittoastioiden käyttöön liittyviä neuvoja . . . . .	15		<b>Puhdistus</b> . . . . .	<b>29</b>
	Kahtena itsenäisenä keittoalueena . . . . .	15		Keittotaso . . . . .	29
	Ainoana keittoalueena . . . . .	15		Keittotason kehys . . . . .	29
	<b>Move-toiminto</b> . . . . .	<b>16</b>		Monitoimivalitsin . . . . .	29
	Aktivointi . . . . .	16		<b>Vastauksia usein esitettyihin kysymyksiin (FAQ)</b>	<b>30</b>
	Deaktivointi . . . . .	16		<b>Mitä tehdä häiriön sattuessa?</b> . . . . .	<b>31</b>
	<b>FlexPlus-alue</b> . . . . .	<b>17</b>		<b>Huoltopalvelu</b> . . . . .	<b>32</b>
	Keittoastiaa koskevia ohjeita . . . . .	17		Mallinumero ja sarjanumero . . . . .	32
	Aktivointi . . . . .	17		<b>Testiruoat</b> . . . . .	<b>33</b>
	Deaktivointi . . . . .	17			
	<b>Aikatoiminnot</b> . . . . .	<b>18</b>			
	Kypsennysajan ohjelmointi . . . . .	18			
	Minuuttikello . . . . .	18			
	Ajanottokello-toiminto . . . . .	19			
	<b>PowerBoost-toiminto</b> . . . . .	<b>19</b>			
	Aktivointi . . . . .	19			
	Deaktivointi . . . . .	19			

Lisätietoja tuotteista, varusteista, varaosista ja palveluista löydät Internetistä: **www.neff-international.com** ja Online-Shopista: **www.neff-eshop.com**



## Määräystenmukainen käyttö

Lue tämä ohje huolellisesti. Säilytä käyttö- ja asennusohje ja laitepassi myöhempää käyttöä tai seuraavaa käyttäjää varten.

Tarkista laite pakkauksen avauksen jälkeen. Jos laitteesta löytyy kuljetuksesta aiheutuneita vaurioita, älä kytke sitä sähköverkkoon vaan ota yhteyttä tekniseen palveluun ja tee vaurioista kirjallinen ilmoitus, muutoin oikeutta vahingonkorvauksiin ei ole.

Ilman pistoketta olevan laitteen saa liittää vain valtuutettu asentaja. Takuu ei kata virheellisestä liitännästä johtuvia vaurioita.

Tämä laite tulee asentaa sen mukana toimitettujen asennusohjeiden mukaan.

Tämä laite on tarkoitettu yksityisille kotitalouksille ja kodinomaiseen ympäristöön. Käytä laitetta vain ruokien ja juomien valmistukseen. Keittämistä on valvottava. Lyhytaikaista keittämistä on valvottava keskeytyksettä. Käytä laitetta vain suljetuissa tiloissa.

Tämä laite on tarkoitettu käytettäväksi enintään 4000 metrin korkeudella merenpinnasta.

Älä käytä keittotason suojuksia. Ne voivat aiheuttaa onnettomuuden; ne voivat ylikuumentua tai syttyä palamaan, tai materiaali voi särkyä.

Älä käytä sopimattomia suojarusteita tai lasten turvaristikoita. Ne voivat aiheuttaa onnettomuuden.

Tätä laitetta ei ole suunniteltu käytettäväksi ulkopuolisen ajastimen tai kauko-ohjaimen kanssa.

Laitetta voivat käyttää yli 8-vuotiaat lapset ja henkilöt, joiden fyysiset ominaisuudet, aistit tai henkiset valmiudet ovat rajoittuneet tai joilta puuttuu tarvittava kokemus ja osaaminen, jos heitä valvoo heidän turvallisuudestaan vastaava henkilö tai heitä on opastettu laitteen turvallisessa käytössä ja he ovat ymmärtäneet laitteen vaarat.

Lapset eivät saa leikkiä laitteella. Lapset eivät saa puhdistaa tai huoltaa laitetta, paitsi jos he ovat täyttäneet 8 vuotta ja heidän toimiaan valvotaan.

Pidä alle 8-vuotiaat lapset poissa laitteen ja liitäntäjohdon läheltä.

Jos käytät sydämentahdistinta tai vastaavaa lääkinnällistä laitetta, ole erityisen varovainen käyttäessäsi ja lähestyessäsi induktiokaitotasoja niiden ollessa toiminnassa. Ota yhteyttä lääkäriin tai laitteen valmistajaan varmistaaksesi, että se täyttää voimassa olevat määräykset ja ota selvää mahdollisista yhteensopimattomuuksista.

## Tärkeitä turvaohjeita

### Varoitus – Palovaara!

- Kuuma öljy ja rasva syttyvät helposti palamaan. Älä jätä kuumaa öljyä tai rasvaa ilman valvontaa. Älä sammuta tulipaloa vedellä. Kytke keittoalue pois päältä. Tukahduta liekit varovasti kannella tai palopeitteellä tai vastaavalla.
- Keittoalueet kuumenevat hyvin kuumiksi. Älä aseta palavia esineitä keittotason päälle. Älä säilytä tavaroita keittotason päällä.
- Laitte kuumenee. Älä säilytä palavia esineitä tai spraypulloja suoraan keittotason alla olevissa laatikoissa.
- Keittotaso kytkeytyy itsestään pois päältä eikä sitä saa enää käytettyä. Laitte voi kytkeytyä myöhemmin tahattomasti päälle. Kytke sulake sulakerasiassa pois päältä. Soita huoltopalveluun.

### Varoitus – Palovamman vaara!

- Keittoalueet ja niiden ympäristö, erityisesti laitteessa mahdollisesti oleva keittotason kehys, kuumenevat hyvin kuumiksi. Älä kosketa kuumia pintoja. Pidä lapset poissa laitteen läheltä.
- Keittoalue kuumenee, mutta näyttö ei toimi. Kytke sulake sulakerasiassa pois päältä. Soita huoltopalveluun.
- Metalliset esineet kuumentuvat keittotasolla hyvin nopeasti. Älä laita metallisia esineitä kuten veitsiä, haarukoita, lusikoita tai kansia keittotasolle.
- Sammuta keittotaso aina jokaisen käyttökerran jälkeen pääkytkimellä. Älä odota, että keittotaso sammuu automaattisesti keittoastian puuttuessa.

### Varoitus – Sähköiskun vaara!

- Epäasianmukaiset korjaukset ovat vaarallisia. Vain koulutukseemme osallistunut huoltopalvelun teknikko saa tehdä korjauksia ja vaihtaa vaurioituneita liitäntäjohtoja. Jos laite on rikki, irrota verkkopistoke tai kytke sulake sulakerasiassa pois päältä. Soita huoltopalveluun.
- Laitteeseen pääsevä kosteus voi aiheuttaa sähköiskun. Älä käytä painepesuria tai höyrysuihkua.
- Viallinen laite voi aiheuttaa sähköiskun. Älä kytke viallista laitetta päälle. Irrota verkkopistoke tai kytke sulake sulakerasiassa pois päältä. Soita huoltopalveluun.
- Säröt tai murtumat keraamisessa lasissa voivat aiheuttaa sähköiskun. Kytke sulake sulakerasiassa pois päältä. Soita huoltopalveluun.

### Varoitus – Magneetin aiheuttamat vaarat!

Irrotettavat valitsimet ovat magneettiset. Magneetit voivat vaikuttaa elektronisiin implantteihin, esimerkiksi sydämentahdistimiin tai insuliinipumppuihin. Henkilöitä, joilla on elektronisia implantteja, eivät saa pitää valitsimia lähellä vartaloa (esimerkiksi paidan tai housujen taskussa); pitää niitä alle 10 cm:n etäisyydellä sydämentahdistimesta.

### Varoitus – Vaurioitumisvaara!

Tässä keittotasossa on tuuletin, joka sijaitsee laitteen alaosassa. Jos keittotason alapuolella on laatikko, siinä ei saa säilyttää pieniä esineitä tai paperia, sillä ne voivat tuulettimeen imeytyessään vaurioittaa tuuletinta tai vaarantaa jäähdytyksen toimivuuden. Laatikon sisällön ja tuulettimen tuloaukon välillä on oltava vähintään 2 cm.

### Varoitus – Loukkaantumiswaara!

- Vesihauteessa kypsennettäessä keittotaso ja keittoastia saattavat särkyä ylikuumenemisen vuoksi. Vesihauteessa oleva keittoastia ei saa koskettaa suoraan vedellä täytetyn kattilan pohjaa. Käytä vain kuumuutta kestäviä keittoastioita.
- Kattilan pohjan ja keittoalueen välissä oleva neste voi aiheuttaa kattilan yhtäkkisen hypähtämisen. Pidä keittoalue ja kattilan pohja aina kuivina.

## Vaurioiden syyt

### Huomio!

- Epätasaiset keittoastioiden pohjat voivat aiheuttaa naarmuja keittotasoon.
- Älä koskaan aseta tyhjiä keittoastioita keittoalueille. Muutoin voi aiheutua vahinkoja.
- Älä aseta kuumia keittoastioita ohjauspaneelin, näyttöjen tai keittotason merkin päälle. Muutoin keittotaso voi vaurioitua.
- Jos keittotason päälle tippuu kovia tai teräväpäisiä esineitä, keittotaso voi vaurioitua.
- Alumiinifolio ja muoviset astiat sulavat kuumien keittotasojen päälle. Suojalevyjen käyttö ei ole suositeltavaa keittotasossa.

### Yhteenveto

Seuraavasta taulukosta löydät yleisimmät vauriot:

Vaurio	Syy	Toimenpide
Tahrat	Ylikiehunut ruoka.	Poista ylikiehunut ruoka heti puhdistuslastalla.
	Sopimattomat puhdistusaineet.	Käytä vain tämän tyyppisille keittotasolle soveltuvia puhdistusaineita.
Naarmut	Suola, sokeri ja hiekka.	Älä käytä keittotasoa työ- tai laskualustana.
	Astioiden karheat pinnat naarmuttavat keittotasoa.	Tarkasta keittoastia.
Värjäytymät	Sopimattomat puhdistusaineet.	Käytä vain tämän tyyppisille keittotasolle soveltuvia puhdistusaineita.
	Kattilan aiheuttama hankauma.	Nosta kattiloita ja pannuja, kun siirrät niiden paikkaa.
Simpukanmuotoi- nen särö	Sokeri, hyvin sokeripitoiset ruoat.	Poista ylikiehunut ruoka heti puhdistuslastalla.

## Ympäristönsuojelu

Tässä luvussa saat tietoa energian säästämisestä ja laitteen hävittämisestä.

### Ohjeita energian säästämiseen

- Käytä aina kattilan omaa kantta. Kun kattilaa käytetään ilman kantta, energiankulutus on huomattavasti suurempi. Käytä lasikantta, jotta voit tarkkailla ruokaa ilman, että kannen nostaminen on tarpeen.
- Käytä tasapohjaisia keittoastioita. Jos pohja on epätasainen, energiankulutus on suurempi.
- Keittoastioiden pohjan halkaisijan on oltava yhtä suuri kuin keittoalue. Huomio: keittoastioiden valmistajat ilmoittavat yleensä keittoastian yläreunan halkaisijan, joka on yleensä keittoastian pohjan halkaisijaa suurempi.
- Käytä pientä keittoastiaa pieniin ruokamääriin. Suuri ja lähes tyhjä keittoastia vaatii paljon energiaa.
- Käytä keittäessä vähän vettä. Täten säästät energiaa ja kaikki vihannesten vitamiinit ja kivennäisaineet säilyvät.
- Valitse ruoanlaittoon mahdollisimman alhainen tehotaso. Jos tehotaso on liian suuri, energiaa menee hukkaan.

### Ympäristöystävällinen hävittäminen

Hävitä pakkaus ympäristöystävällisesti.



Tämän laitteen merkintä perustuu käytettyjä sähkö- ja elektroniikkalaitteita (waste electrical and electronic equipment - WEEE) koskevaan direktiiviin 2012/19/EU.

Tämä direktiivi määrittää käytettyjen laitteiden palautus- ja kierrätys-säännökset koko EU:n alueella.

## Keittäminen induktiotekniikalla

### Induktiolla keittämisen edut

Induktiotekniikalla keittäminen poikkeaa ratkaisevasti perinteisestä keittämisestä, sillä lämpö muodostuu suoraan keittoastiassa. Siitä on monia etuja:

- Keitettäessä ja paistettaessa säätyy aikaa.
- Energiansäästö.
- Helpompi hoito ja puhdistus. Yli kiehunut ruoka ei pala niin nopeasti kiinni.
- Lämmönvalvonta ja turvallisuus; keittotaso lisää tai vähentää lämmöntuottoa heti valitsimen käytön jälkeen. Induktiokeittoalue keskeyttää lämmöntuoton heti, kun astia otetaan keittoalueelta, vaikka sitä ei olisi kytketty ensin pois päältä.

### Keittoastiat

Käytä vain ferromagneettisia astioita induktiotekniikalla keittäessäsi, esimerkiksi:

- astiat emaloitua terästä
- astiat valurautaa
- erityisiä teräksisiä induktioastioita.

Voit tarkastaa astian soveltuvuuden induktiokäyttöön katsomalla ohjeet luvusta → "*Keittoastiatesti*".

Jotta keittotulos olisi hyvä, kattilan pohjan ferromagneettisen alueen pitää vastata keittoalueen kokoa. Jos astiaa ei tunnisteta yhdellä keittoalueella, kokeile uudelleen toisella keittoalueella, jonka halkaisija on pienempi.



Kun muuntuva keittoaluetta käytetään ainoana keittoalueena, voidaan käyttää erityisesti tälle alueelle sopivia suurempia astioita. Ohjeita keittoastian sijoituksesta löydät luvusta → "*Muuntuva alue*".



On olemassa myös induktioastioita, joiden pohja ei ole täysin ferromagneettinen:

- Jos keittoastian pohja on vain osittain ferromagneettinen, vain ferromagneettinen pinta kuumenee. Lämpö saattaa siis jakautua epätasaisesti. Ei-ferromagneettisen alueen lämpötila saattaa olla liian alhainen keittämiseen.

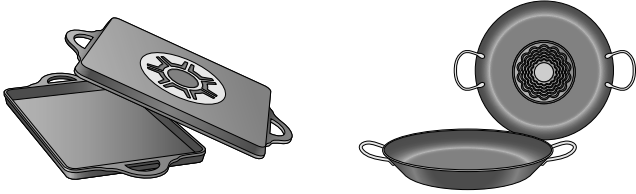

- Jos astian pohjan materiaali sisältää esimerkiksi alumiinia, ferromagneettinen pinta on pienempi. Tällainen astia ei ehkä lämpene kunnolla tai sitä ei mahdollisesti tunnisteta lainkaan.

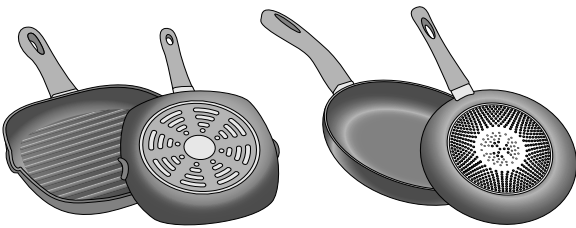

### Keittoastiat, jotka eivät sovellu induktiokeittotasoihin

Älä käytä ohutpohjaisia pannuja tai seuraavanlaisia astioita:

- normaalit ohuet teräsastiat
- lasiastiat
- saviastiat
- kupariastiat
- alumiiniastiat

### Astian pohjan ominaisuudet

Astian pohjan ominaisuudet voivat vaikuttaa keittotulokseen. Käytä kattiloita ja pannuja, joiden materiaali jakaa lämmön tasaisesti astiaan, esimerkiksi kattiloita, joissa on teräksinen sandwich-pohja. Näin säästyy aikaa ja energiaa.

Käytä astioita, joissa on tasainen pohja. Astioiden epätasaiset pohjat heikentävät lämmöntuottoa.



### Keittoastian puuttuminen tai väärän kokoinen keittoastia

Jos valitulle keittoalueelle ei aseteta keittoastiaa, tai jos keittoastia on tehty väärästä materiaalista tai se on väärän kokoinen, keittoalueen näytössä näkyvä tehotaso vilkkuu. Aseta käyttöön soveltuva keittoastia keittoalueelle ja vilkkuminen loppuu. Jos keittoastiaa ei aseteta alueelle 90 sekunnin sisällä, keittoalue kytkeytyy automaattisesti pois päältä.

### Tyhjät tai ohuen pohjan omaavat keittoastiat

Älä kuumenna tyhjiä keittoastioita, älä myöskään käytä ohutpohjaisia keittoastioita. Keittotasossa on sisäinen turvajärjestelmä, mutta tyhjä keittoastia voi kuumentua niin nopeasti, ettei "automaattinen pois päältä kytkentä"-toiminto ehdi reagoida siihen ja astia voi saavuttaa erittäin korkean lämpötilan. Keittoastian pohja voi tällöin sulaa ja vaurioittaa keittotason lasipintaa. Älä koske tällöin keittoastiaan vaan kytke keittoalue pois päältä. Jos keittotaso ei toimi jäähtymisen jälkeen, ota yhteyttä tekniseen huoltopalveluumme.

### Kattilantunnistin

Jokaisella keittoalueella on kattilantunnistuksen alaraja, joka riippuu astian pohjan ferromagneettisesta halkaisijasta ja materiaalista. Siksi tulisi aina käyttää sitä keittoaluetta, joka parhaiten vastaa kattilan pohjan halkaisijaa.









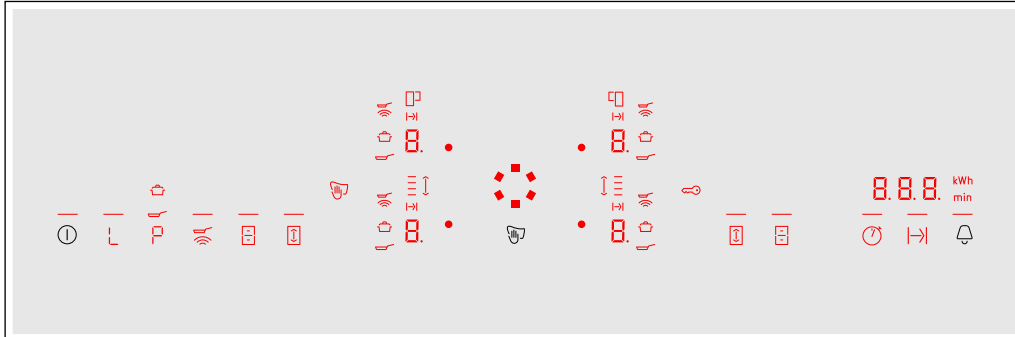







# Tutustuminen laitteeseen

Löydät tietoja keittoalueiden mitoista ja tehoista kohdasta → *Sivu 2*

## Ohjauspaneeli



Käyttöalueet	
	Pääkytkin
	Lämpimänäpito toiminto
	PowerBoost- ja ShortBoost-toiminto
	Paistotunnistin
	Muuntuva keittoalue
	Move-toiminto
	Ajanottokello-toiminto
	Kypsennysajan ohjelmointi
	Minuuttikello ja lapsilukko

Näytöt	
	Käyttötila
	Tehoalueet
	Jälkilämpö
	Ajastintoiminto
	Ohjauspaneelin lukitseminen puhdistusta varten
	PowerBoost- ja ShortBoost-toiminto
	PowerBoost-toiminto
	ShortBoost-toiminto
	Lämpimänäpito toiminto
	Lapsilukko
	Paistotunnistin
	Kypsennysajan asettaminen
	FlexPlus-keittoalue
	Muuntuva keittoalue
	Move-toiminto
<b>min</b>	Aikanäyttö
<b>kWh</b>	Energiankulutus

### Käyttöalueet





Kun keittotaso lämpenee, tällä hetkellä käytettävissä olevien käyttöalueiden symbolit palavat.

Kun kosketat symbolia, kyseinen toiminto aktivoituu.

### Huomautuksia

- Käyttöalueiden vastaavat symbolit syttyvät sen mukaan, ovatko ne käytettävissä. Keittoalueiden tai valittujen toimintojen näytöt palavat kirkkaampina.
- Pidä ohjauspaneeli aina puhtaana ja kuivana. Kosteus voi heikentää toimintaa.
- Älä vedä keittoastiaa näyttöjen ja tunnistimien lähelle. Elektroniikka voi ylikuumentua.

## Keittoalueet

Keittoalue	
	Tavallinen keittoalue Käytä sopivan kokoista keittoastiaa.
	Muuntuva keittoalue Katso kappale → "Muuntuva alue"
 / 	FlexPlus-keittoalue FlexPlus-keittoalueet kytkeytyvät päälle aina kulloinkin oikealla tai vasemmalla puolella olevan muuntuvan keittoalueen yhteydessä. Katso kappale → "FlexPlus-alue"
Käytä vain induktioliedelle sopivaa keittoastiaa, ks. kappale → "Keittäminen induktiotekniikalla"	

## Jälkilämmön näyttö

Keittotasossa on jokaiselle keittoalueelle jälkilämmön näyttö. Se ilmaisee, että keittoalue on vielä kuuma. Älä kosketa keittoaluetta jälkilämmön näytön palaessa.

Jälkilämmön määrästä riippuen näytössä näkyy seuraavasti:

- Näyttö **H**: korkea lämpötila
- Näyttö **h**: matala lämpötila

Jos otat astian keittoalueelta keittämisen aikana, jälkilämmön näyttö ja valittu tehoalue vilkkuvat vuorotellen.

Kun keittoalue kytketään pois päältä, jälkilämmön näyttö palaa. Vaikka keittotaso olisi jo kytketty pois päältä, jälkilämmön näyttö palaa niin kauan kuin keittoalue on vielä lämmin.

## Monitoimi-kenttä ja monitoimivalitsin

Monitoimikenttä on säätöalue, jolla voit valita monitoimivalitsimella keittoalueet ja tehoalueet. Monitoimivalitsin asettuu automaattisesti monitoimialueen keskelle.

Monitoimivalitsin on magneettinen, ja se asetetaan monitoimikentälle. Aktivoi keittoalue koskettamalla monitoimivalitsinta haluamasi keittoalueen korkeudella. Kiertämällä monitoimivalitsinta valitset tehoalueen.

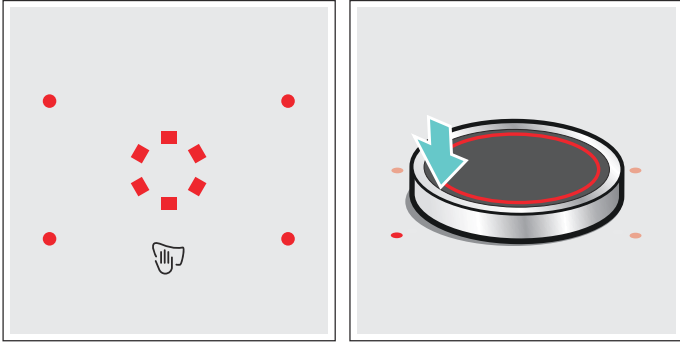

Aseta monitoimivalitsin monitoimikentälle siten, että se on niiden näyttöjen keskellä, jotka rajaavat monitoimikentän.

### Huomautuksia

- Vaikka monitoimivalitsin ei olisi aivan alueen keskellä, tämä ei heikennä missään vaiheessa sen toimintaa.
- Pidä monitoimivalitsin aina puhtaana. Lika voi heikentää sen toimintaa.

### Poista monitoimivalitsin.

Kun monitoimivalitsin poistetaan, ohjauspaneelin lukitus puhdistusta varten aktivoituu.

Monitoimivalitsin voidaan poistaa keittämisen aikana. Toiminto, joka lukitsee ohjauspaneelin puhdistusta varten, aktivoituu 35 sekunnin ajaksi. Jos monitoimivalitsinta ei aseteta tämän ajan päätyttyä takaisin paikalleen, keittotaso kytkeytyy pois päältä.

### Varoitus – Palovaara!

Jos näiden 35 sekunnin kuluessa asetetaan metalliesine monitoimialueelle, keittotaso saattaa kuumentua edelleen. Kytke sen tähden keittotaso aina pääkytkimellä pois päältä.

## Monitoimivalitsimen säilytys





Monitoimivalitsimen sisällä on voimakas magneetti. Älä vie monitoimivalitsinta magneettisten tiedonsiirtovälineiden kuten esimerkiksi luottokorttien tai magneettinauhalla varustettujen korttien lähelle. Nämä saattavat vaurioitua.

Samoin voi aiheutua häiriöitä myös TV-laitteisiin ja näyttöpäätteisiin.

**Huomautus:** Monitoimivalitsin on magneettinen. Alapinnalle kiinnittyvät metallipalat voivat naarmuttaa keittotason pintaa. Puhdista monitoimivalitsin aina huolellisesti.

## Käyttö ilman monitoimivalitsinta

Keittoaluetta voidaan käyttää myös ilman monitoimivalitsinta:

1. Kytke keittotaso pääkytkimellä päälle.
2. Kosketa seuraavien 5 sekunnin kuluessa samanaikaisesti symboleja  ja  4 sekunnin ajan. Kuulet äänimerkin.
3. Kosketa symbolia  useita kertoja, kunnes haluamasi keittoalueen näyttö palaa.
4. Aseta sen jälkeen haluamasi tehoalue symboleilla  tai .

Keittoalue on aktivoitu.

### Huomautuksia

- Ajustointitoimintoa ei voi aktivoida ilman monitoimivalitsinta.
- Monitoimivalitsin voidaan asettaa milloin tahansa taas monitoimialueelle.

## Koneen käyttö

Tästä luvusta löydät ohjeet siitä, miten keittoalue säädetään. Taulukosta löydät tehoalueet ja kypsymisajat eri ruokalajeille.

### Keittotason kytkeminen päälle ja pois päältä

Kytke keittotaso pääkytkimellä päälle ja pois päältä.

Kytkeminen päälle: kosketa symbolia ①. Keittoalueisiin kuuluvat symbolit ja toiminnot, jotka ovat tällä hetkellä käytettävissä, palavat. Keittoalueiden vieressä palaa . Aseta monitoimivalitsin säätöalueelle. Keittotaso on käyttövalmis.

Kytkeminen pois päältä: kosketa symbolia ①, kunnes näyttö sammuu. Keittoalueet on kytketty pois päältä. Jälkilämmön näyttö palaa, kunnes keittoalueet ovat jäähtyneet riittävästi.

#### Huomautuksia

- Keittotaso kytketty automaattisesti pois päältä, kun kaikki keittoalueet ovat yli 15 sekuntia pois päältä.
- Valitut asetukset pysyvät muistissa 4 sekuntia keittotason pois päältä kytkemisen jälkeen. Jos keittotaso kytketään tänä aikana uudelleen päälle, aikaisemmat asetukset otetaan käyttöön.

### Keittoalueen säätäminen

Halutun tehoalueen asettaminen monitoimivalitsimella.

Tehoalue 1 = pienin teho.

Tehoalue 9 = suurin teho.

Jokaisella tehoalueella on väliasento. Se on merkitty pisteellä.

### Keittoalueen ja tehoalueen valitseminen

Keittotason pitää olla päällä.

- Valitse keittoalue. Kosketa tätä varten monitoimivalitsinta haluamasi keittoalueen korkeudella.
- Kierrä monitoimivalitsinta, kunnes näytössä palaa haluamasi tehoalue.

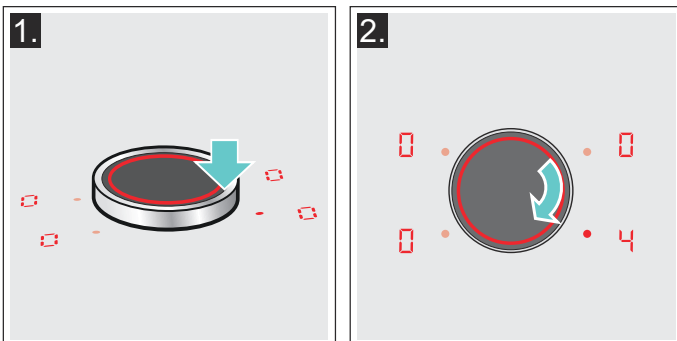

Tehoalue on asetettu.

### Tehoalueen muuttaminen

Valitse keittoalue ja muuta tehoaluetta monitoimivalitsimella.

### Keittoalueen kytkeminen pois päältä

Valitse keittoalue ja kierrä monitoimivalitsinta, kunnes näyttöön ilmestyy . Keittoalue kytketty pois päältä ja jälkilämmön näyttö palaa.

#### Huomautuksia

- Jos keittoalueelle on laitettu jokin astia, valittu tehotaso vilkkuu. Tietyn ajan kuluttua keittoalue sammuu.
- Jos keittoalueelle on laitettu jokin astia ennen levyn kuumentamista, laite havaitsee tämän 20 sekunnin kuluttua pääkytkimen painamisesta ja valitsee käytettävän keittoalueen automaattisesti. Kun astia on havaittu, valitse tehotaso seuraavien 20 sekunnin sisällä, jos näin ei tapahdu, keittoalue sammuu. Vaikka keittotasolle laitettaisiin enemmän kuin yksi astia, vain yksi niistä havaitaan.

### Keittosuositukset

#### Suosituksia

- Kun lämmität soseita, sosekeittoja ja saostettuja kastikkeita, sekoita silloin tällöin.
- Aseta esilämmitystä varten tehoalue 8 - 9.
- Kun kypsennät kannellisessa astiassa, laske tehoaluetta kun kannen ja astian välistä tulee höyryä. Höyryn poistuminen astiasta ei ole tarpeen hyvän kypsennystuloksen saavuttamiseksi.
- Pidä keittoastia keittämisen jälkeen suljettuna tarjoiluun asti.
- Kun kypsennät painekattilassa, noudata valmistajan ohjeita.
- Älä kypsennä ruokia liian pitkään, jotta ravintoarvot säilyvät hyvinä. Voit säätää optimaalisen kypsennysajan munakellon avulla.
- Vältä öljyn palamista, jotta kypsennystulos on terveellinen.
- Ruskista elintarvikkeet paistamalla ne peräjälkeen pieninä annoksina.
- Keittoastia voi kuumentua kypsennettäessä hyvin kuumaksi. Suosittelemme käyttämään patalappuja.
- Energiatehokasta keittämistä koskevia suosituksia löydät luvusta → "Ympäristönsuojelu"

**Kypsennystaulukko**

Tästä taulukosta löydät tiedot eri ruokiin sopivista tehoalueista. Kypsennysaika voi vaihdella ruokien tyyppin, painon, paksuuden ja laadun mukaan.

	Tehoalue	Kypsennysai- ka (min)
<b>Sulatus</b>		
Suklaa, kuorrute	1 - 1.	-
Voi, hunaja, liivate	1 - 2	-
<b>Lämmittäminen ja lämpimänäpito</b>		
Pata, esim. linssipata	1. - 2	-
Maito*	1. - 2.	-
Makkaroiden kuumentaminen vedessä*	3 - 4	-
<b>Sulatus ja lämmittäminen</b>		
Pinaatti, pakastettu	3 - 4	15 - 25
Gulassi, pakastettu	3 - 4	35 - 55
<b>Kypsennys alle kiehumapisteessä</b>		
Perunapyörykät*	4. - 5.	20 - 30
Kala*	4 - 5	10 - 15
Valkoiset kastikkeet, esim. Béchamelkastike	1 - 2	3 - 6
Vispatut kastikkeet, esim. béarnaise-, hollandaisekastike	3 - 4	8 - 12
<b>Keittäminen, höyrykypsennys, haudutus</b>		
Riisi (kaksinkertaisessa vesimäärässä)	2. - 3.	15 - 30
Riisipuuro***	2 - 3	30 - 40
Kuoriperunat	4. - 5.	25 - 35
Kuoritut perunat	4. - 5.	15 - 30
Pastatuotteet*	6 - 7	6 - 10
Pata	3. - 4.	120 - 180
Keitot	3. - 4.	15 - 60
Vihannekset	2. - 3.	10 - 20
Vihannekset, pakaste	3. - 4.	7 - 20
Kypsennys painekattilassa	4. - 5.	-
<b>Haudutus</b>		
Kääryleet	4 - 5	50 - 65
Patapaisti	4 - 5	60 - 100
Gulassi***	3 - 4	50 - 60
* Ilman kantta		
** Käännä useita kertoja		
*** Esilämmitys tehoalueella 8 - 8.		

	Tehoalue	Kypsennysai- ka (min)
<b>Haudutus / paistaminen pienessä määrässä öljyä*</b>		
Leike, paneroimaton tai paneroitu	6-7	6-10
Leike, pakaste	6-7	8-12
Kyljys, paneroimaton tai paneroitu**	6-7	8-12
Pihvi (3 cm paksu)	7-8	8-12
Linnunrinta (2 cm paksu)**	5-6	10-20
Linnunrinta, pakastettu**	5-6	10-30
Frikadellit (3 cm paksut)**	4.-5.	20-30
Hampurilaispihvit (2 cm paksut)	6-7	10-20
Kala ja kalafilee, paneroimaton	5-6	8-20
Kala ja kalafilee, paneroitu	6-7	8-20
Kala, paneroitu ja pakastettu esim. kalapuikot	6-7	8-15
Meriravun pyrstöt, katkaravut	7-8	4-10
Tuoreiden vihannesten ja sienien paistaminen nopeasti rasvassa	7-8	10-20
Pannuruoat, vihannekset, liha suikaleina aasialaiseen tapaan	7-8	15-20
Pakasteruoat, esim. pannuruoat	6-7	6-10
Ohukaiset (paista peräjälkeen)	6.-7.	-
Munakas (paista peräjälkeen)	3.-4.	3-6
Paistetut kananmunat	5-6	3-6
<b>Friteeraus* (150-200 g per annos 1-2 litrassa öljyä, friteeraa annoksina)</b>		
Pakastetuotteet, esim. ranskalaiset perunat, kananugetit	8-9	-
Kroketit, pakaste	7-8	-
Liha, esim. broilerinpalat	6-7	-
Kala, paneroitu tai oluttaikinassa	6-7	-
Vihannekset, sienet, paneroidut tai oluttaikinassa, tempura	6-7	-
Pienleivonnaiset, esim. hillomunkit, berliininmunkit, hedelmät oluttaikinassa	4-5	-
* Ilman kantta		
** Käännä useita kertoja		
*** Esilämmitys tehoalueella 8-8.		

## Muuntuva alue

Sitä voidaan käyttää tarpeen mukaan yhtenä ainoana keittoalueena tai kahtena itsenäisenä keittoalueena.

Se sisältää neljä induktoria, jotka toimivat toisistaan riippumatta. Kun muuntuva keittoalue on käytössä, vain keittoastian peittämä alue aktivoituu.

### Keittoastioiden käyttöön liittyviä neuvoja

Keittoastia on suositeltavaa keskittää keittoalueeseen niin, että laite havaitsee sen ja lämpö leviää tasaisesti:

#### Ainoana keittoalueena

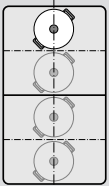

Halkaisija 13 cm tai pienempi  
Sijoita astia johonkin neljästä paikasta, jotka näkyvät kuvassa.

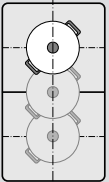

Halkaisija yli 13 cm  
Sijoita astia johonkin kolmesta paikasta, jotka näkyvät kuvassa.

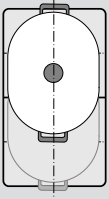

Jos keittoastia tarvitsee enemmän kuin yhden keittoalueen, sijoita se keittotasolle muuntuvan keittoalueen ylä- tai alareunasta alkaen.

#### Kahtena itsenäisenä keittoalueena

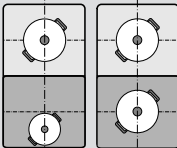

Etummaisissa ja takimmaisissa keittoalueissa, joissa on kummassakin kaksi induktoria, voidaan käyttää toisistaan riippumatta. Säädä jokaiselle yksittäiselle keittoalueelle haluamasi tehoalue. Käytä kuitenkin keittoalueella vain yhtä keittoastiaa.

#### Suosituksia

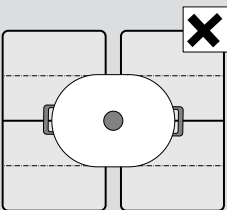

Jos keittotasossa on useampi kuin yksi muuntuva keittoalue, aseta astia siten, että se on vain yhden muuntuvan keittoalueen päällä.

Keittoalueet eivät muuten aktivoitu asianmukaisesti ja hyvää keittotulosta ei voida saavuttaa.

### Kahtena itsenäisenä keittoalueena

Muuntuvaa keittoaluetta käytetään kuin kahta itsenäistä keittoaluetta.



#### Aktivointi

Katso luku → "Koneen käyttö"

### Ainoana keittoalueena

Koko keittoalueen käyttö yhdistämällä molemmat keittoalueet.

#### Kahden keittoalueen yhdistäminen

1. Aseta keittoastia liedelle. Valitse toinen kahdesta muuntuvaan keittoalueeseen kuuluvasta keittoalueesta ja säädä tehoalue.
2. Kosketa symbolia . Merkkivalo  palaa. Muuntuva keittoalue on aktivoitu.

**Huomautus:** Tehoalue ilmestyy muuntuvan keittoalueen molempiin näyttöihin.

#### Tehoalueen muuttaminen

Valitse toinen kahdesta muuntuvaan keittoalueeseen kuuluvasta keittoalueesta ja säädä tehoalue monitoimivalitsimella.

#### Uuden keittoastian liittäminen

Aseta uusi astia liedelle, valitse toinen muuntuvan keittoalueen kahdesta keittoalueesta ja kosketa sitten kaksi kertaa symbolia . Uusi keittoastia tunnustetaan, ja edellä valittu tehoalue pysyy valittuna.

**Huomautus:** Jos siirrät tai nostat astiaa käytössä olevalla keittoalueella, keittotaso käynnistää automaattisen haun, ja aikaisemmin valittu tehoalue pysyy voimassa.

#### Keittoalueiden erottaminen

Valitse toinen muuntuvaan keittoalueeseen kuuluvista kahdesta keittoalueesta ja kosketa symbolia .

Muuntuva keittoalue on deaktivoitu. Molemmat keittoalueet toimivat edelleen kahtena toisistaan riippumattomana keittoalueena.

**Huomautus:** Kun keittoalue kytketään pois päältä ja myöhemmin taas päälle, muuntuva keittoalue muuttuu kahdeksi toisistaan riippumattomaksi keittoalueeksi.



## Move-toiminto

Tällä toiminnolla aktivoidaan koko muuntuva keittoalue, joka on jaettu kolmeen keittoalueeseen ja jonka tehoalueet on ennakoasetettu.

Käytä vain yhtä astiaa. Keittoalueen koko riippuu käytetystä astiasta ja sen oikeasta paikasta.

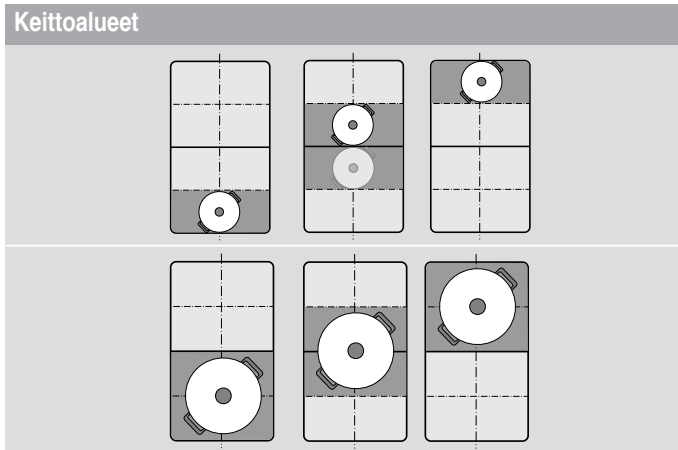

Tällä astia voidaan siirtää keittämisen aikana toiselle keittoalueelle, jolla on toinen tehoalue:

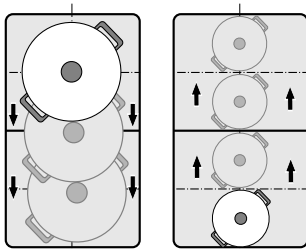

Esiasetetut tehoalueet:

Etummainen alue = tehoalue **S**

Keskimmäinen alue = tehoalue **S**

Takimmainen alue = tehoalue **L**.

Ennakoasetettuja tehoalueita voidaan muuttaa toisistaan riippumatta. Ohjeet muuttamisesta löydät luvusta → "Perusasetukset"

### Huomautuksia

- Jos muuntuvalla keittoalueella tunnistetaan enemmän kuin yksi astia, toiminto deaktivoituu.
- Jos siirät tai nostat keittoastiaa muuntuvalla keittoalueella, keittotaso käynnistää automaattisen haun, ja tehoalueeksi säätyy sen alueen tehoalue, jolla astia tunnistettiin.
- Lisätietoja keittoastian koosta ja sijoittamisesta löydät luvusta → "Muuntuva alue"

### Aktivointi

1. Valitse toinen kahdesta muuntuvan keittoalueen keittoalueista.
2. Kosketa symbolia . Näyttö symbolin vieressä palaa. Muuntuva keittoalue on aktivoitu yhtenä yksittäisenä keittoalueena. Sen alueen, jolla keittoastia on, tehoalue palaa etummaisena keittoalueena näytössä.

Toiminto on aktivoitu.

### Tehoalueen muuttaminen

Yksittäisten keittoalueiden tehoalueita voidaan muuttaa keittämisen kuluessa. Aseta keittoastia keittoalueelle ja muuta tehoaluetta monitoimivalitsimella.

### Huomautuksia

- Tehoalue muuttuu vain sillä alueella, jolla astia on.
- Jos toiminto deaktivoidaan, kolmen keittoalueen tehoalueet palaavat ennakkoon asetettuihin arvoihin.

### Deaktivointi

Kosketa symbolia . Näyttö symbolin vieressä sammuu.

Toiminto on deaktivoitu.

**Huomautus:** Jos yksi keittoalueista asetetaan arvoon , toiminto deaktivoituu muutaman sekunnin kuluessa.



## FlexPlus-alue

Keittotasossa on kaksi FlexPlus-keittoaluetta, jotka sijaitsevat kahden muuntuvan keittoalueen välissä. Ne kytkeytyvät päälle aina kulloinkin oikealla tai vasemmalla puolella olevan muuntuvan keittoalueen yhteydessä. Näin voidaan käyttää suurempia keittoastioita, ja keittotulos on parempi.

Kumpikin FlexPlus-keittoaluetta kytkeytyy päälle aina kulloinkin oikealla tai vasemmalla puolella olevan muuntuvan keittoalueen yhteydessä. Niitä ei voida kytkeä päälle toisistaan riippumatta.

### Keittoastiaa koskevia ohjeita

Jotta lämmön tunnistus ja jakautuminen on hyvä, astia on asetettava alueen keskelle.

Astian pitää peittää sivulla oleva keittoalue ja FlexPlus-keittoalue.

Muuntuva keittoalue voidaan aktivoida astian koosta riippuen kahtena toisistaan riippumattomana keittoalueena tai yhtenä keittoalueena:

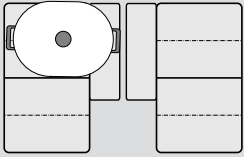
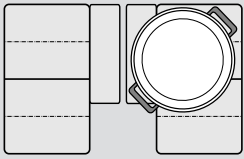
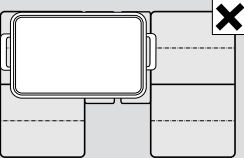
Astian asettaminen liedelle	
	Pitkänmallinen keittoastia: Aktivoi muuntuva keittoalue kahtena toisistaan riippumattomana keittoalueena tai yhtenä keittoalueena.
	Suuri pyöreä keittoastia: Aktivoi muuntuva keittoalue yhtenä yksittäisenä keittoalueena.
	Astia ei saa peittää samanaikaisesti molempia FlexPlus-keittoalueita.

### Aktivointi

1. Aseta astia keittoalueelle ja varmista, että astia peittää myös FlexPlus-keittoalueen.
2. Valitse keittoalue ja haluamasi tehoalue. Keittoalueen ja FlexPlus-keittoalueen näytöt palavat.

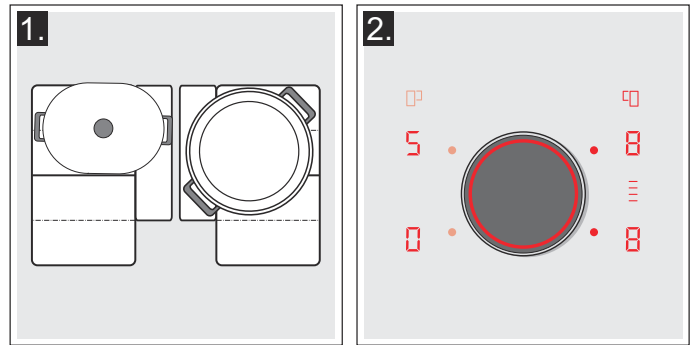

FlexPlus-keittoalue on aktivoitu.

### Deaktivointi

Ota astia pois keittoalueelta. Näytöt sammuvat.

FlexPlus-keittoalue on deaktivoitu.

## Aikatoiminnot

Keittotasossa on ajastintoiminto:

- Kypsennysajan ohjelmointi
- Minuuttikello
- Ajanottokello-toiminto

### Kypsennysajan ohjelmointi

Keittoalue kytkeytyy automaattisesti pois päältä, kun asetettu aika on kulunut.

**Toimi näin:**

1. Valitse keittoalue ja haluamasi tehoalue.
2. Kosketa symbolia . Keittoalueen näyttö  palaa. Ajastimen näytössä palaa .



3. Valitse monitoimivalitsimella haluamasi kypsennysaika.

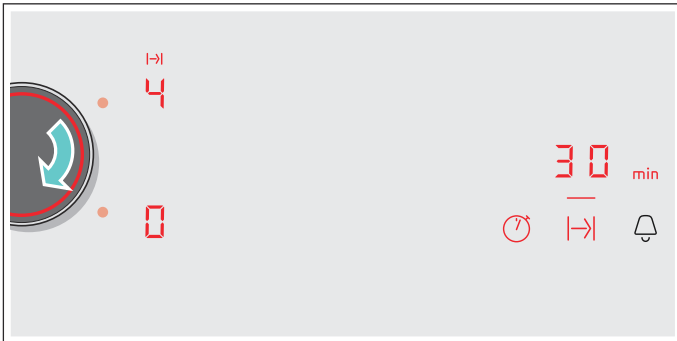

Kypsennysaika alkaa kulua.

#### Huomautuksia

- Kaikille keittoalueille voidaan asettaa automaattisesti sama kypsennysaika. Asetettu aika kuluu kullekin keittoalueelle toisistaan riippumatta. Tietoja keittoajan automaattisesta ohjelmoinnista löydät kappaleesta  "Perusasetukset"
- Jos muuntuva keittoalue valitaan ainoaksi keittoalueeksi, asetettu aika on koko keittoalueella sama.
- Jos yhdistetyllä keittoalueella valitaan Move-toiminto, asetettu aika on kolmelle keittoalueelle sama.

### Paistotunnistin



Jos keittoalueelle ohjelmoidaan kypsennysaika ja paistotunnistin on aktivoitu, kypsennysaika alkaa kulua vasta, kun valittu lämpötila on saavutettu.

### Ajan muuttaminen tai aika-asetuksen poistaminen

Valitse keittoalue ja kosketa sitten symbolia .

Muuta kypsennysaikaa monitoimivalitsimella tai säätöalueella tai aseta , jos haluat poistaa kypsennysaika-asetuksen.

### Ajan päättymisen jälkeen

Keittoalue kytkeytyy pois päältä. Kuulet äänimerkin, keittoalueen näytössä näkyy  ja ajastimen näyttöön ilmestyy minuutin ajaksi . Keittoalueen näyttö  vilkkuu. Kosketa jotain symbolia; näytöt sammuvat ja äänimerkki lakkaa kuulumasta.

### Huomautuksia





- Jos kypsennysaika ohjelmoitiin useammalle keittoalueelle, ajastimen näyttöön ilmestyy aina aikaisimmin päättyvä kypsennysaika. Keittoalueen näyttö  palaa.
- Keittoalueen jäljellä olevan kypsennysajan haku näyttöön: valitse kyseinen keittoalue. Kypsennysaika näkyy näytössä 10 sekuntia.
- Voit asettaa kypsennysajan 99 minuuttiin asti.

### Minuuttikello



Minuuttikellolla voit asettaa ajan 99 minuuttiin asti.

Kello toimii keittoalueista ja muista asetuksista riippumatta. Tämä toiminto ei kytke keittoaluetta automaattisesti pois päältä.



### Toiminto säädetään näin

1. Kosketa symbolia , ajastimen näyttöön ilmestyvät  ja näyttö .
2. Valitse haluamasi aika monitoimivalitsimella.
3. Kosketa uudelleen symbolia  vahvistaaksesi valitun ajan. Aika alkaa kulua.

### Ajan muuttaminen tai aika-asetuksen poistaminen

Kosketa symbolia  ja muuta aikaa monitoimivalitsimella tai aseta se arvoon .

### Ajan päättymisen jälkeen



Kuulet äänimerkin minuutin ajan. Ajastimen näytössä vilkkuu symboli . Kosketa uudelleen symbolia , näytöt sammuvat ja äänimerkki lakkaa kuulumasta.

## Ajanottokello-toiminto

Ajanottokello-toiminto näyttää aktivoinnista lähtien kuluneen ajan.



Se toimii keittoalueista ja muista asetuksista riippumatta. Tämä toiminto ei kytke keittoaluetta automaattisesti pois päältä.

### Aktivointi

Kosketa symbolia . Ajastimen näytössä palaa symboli  ja näyttö .

Aika alkaa kulua.

### Deaktivointi

Kosketa symbolia . Ajastimen näytössä näkyvät  ja ne sammuvat sitten.

Toiminto on deaktivoitu.

**Huomautus:** Ajanottokellon deaktivoinniseksi pitää tämän toiminnon olla valittuna.

## PowerBoost-toiminto

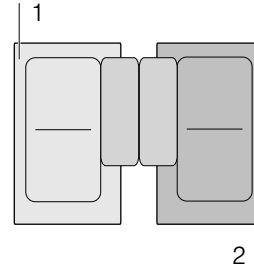

PowerBoost-toiminnolla voidaan kuumentaa suuria vesimääriä nopeammin kuin tehoalueella .

Tämä toiminto voidaan aktivoida keittoalueelle silloin, kun saman ryhmän toinen keittoalue ei ole käytössä (ks. kuva).







**Huomautus:** Muuntuvalla alueella voidaan Powerboost-toiminto aktivoida myös, kun keittoaluetta käytetään ainoana keittoalueena.

### Aktivointi

1. Valitse keittoalue.
2. Kosketa symbolia . Näytöt  ja  palavat. Toiminto on aktivoitu.

### Deaktivointi

1. Valitse keittoalue.
2. Kosketa symbolia . Näytöt  ja  sammuvat. Keittoalueen näytössä palaa tehoalue . Toiminto on deaktivoitu.

**Huomautus:** PowerBoost-toiminto voi kytkeytyä tietyissä olosuhteissa automaattisesti pois päältä keittotason sisäisten elektroniikkaelementtien suojaamiseksi.



## ShortBoost-toiminto

ShortBoost-toiminnolla keittoastia voidaan kuumentaa nopeammin kuin tehoalueella **5**.

Valitse toiminnon deaktivoinnin jälkeen ruokiin sopiva tehoalue.

Tämä toiminto voidaan aktivoida keittoalueelle silloin, kun saman ryhmän toinen keittoalue ei ole käytössä (ks. kuva).

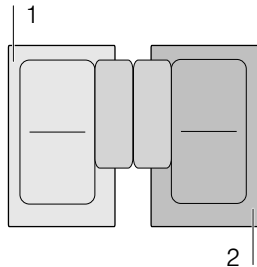

**Huomautus:** Muuntuvalle keittoalueelle voidaan aktivoida myös ShortBoost-toiminto, jos sitä käytetään yhtenä yksittäisenä keittoalueena.

### Käyttöä koskevat suositukset

- Käytä aina keittoastiaa, jota ei ole lämmitetty etukäteen.
- Käytä kattiloita ja pannuja, joiden pohja on tasainen. Älä käytä ohutpohjaisia astioita.
- Älä kuumenna ilman valvontaa tyhjää keittoastiaa, öljyä, voita tai rasvaa.
- Älä laita keittoastialle kantta.
- Aseta keittoastia keittoalueen keskelle. Varmista, että astian pohjan halkaisija vastaa keittoalueen kokoa.
- Ohjeita keittoastian tyypistä, koosta ja sijoituksesta löydät kappaleesta → "Keittäminen induktiotekniikalla"

### Aktivointi

1. Valitse keittoalue.
2. Kosketa symbolia **P** kaksi kertaa. Näytöt **P** ja  palavat.

Toiminto on aktivoitu.

### Deaktivointi

1. Valitse keittoalue.
2. Kosketa symbolia **P**. Näytöt **P** ja  sammuvat. Keittoalueen näytössä palaa tehoalue **5**.

Toiminto on deaktivoitu.

**Huomautus:** ShortBooster-toiminto voi tietyissä olosuhteissa kytkeytyä automaattisesti pois päältä keittotason sisäisten elektroniikkaelementtien suojaamiseksi.



## Lämpimänäpito

Tämä toiminto sopii suklaan tai voin sulattamiseen ja ruokien lämpimänä pitämiseen.

### Aktivointi

1. Valitse haluamasi keittoalue.
2. Kosketa seuraavien 10 sekunnin aikana symbolia **L**. Näytössä palaa **L**. Toiminto on aktivoitu.

### Deaktivointi

1. Valitse keittoalue.
2. Kosketa symbolia **L**. Näyttö **L** sammuu. Keittoalue kytkeytyy pois päältä ja näytössä palaa jälkilämmön näyttö. Toiminto on deaktivoitu.

## Asetusten siirtäminen

Tällä toiminnolla voidaan siirtää tehoalue ja ohjelmoitu kypsennysaika yhdeltä keittoalueelta toiselle.

Jos haluat siirtää asetukset, aseta astia päälle kytketyltä keittoalueelta toiselle keittoalueelle.

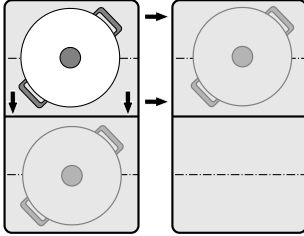

**Huomautus:** Lisätietoja keittoastian oikeasta sijoituksesta löydät luvusta → *"Muuntuva alue"*

### Aktivointi

1. Siirrä keittoastia päälle kytketyltä keittoalueelta toiselle keittoalueelle.  
Alkuperäisen keittoalueen kohdalla vilkkuu tehoalue. Astia tunnustetaan, ja uuden keittoalueen näytössä vilkkuvat aikaisemmin valittu tehoalue ja symboli .
2. Valitse uusi keittoalue vahvistaaksesi asetukset. Alkuperäisen keittoalueen tehoalue asetetaan arvoon .

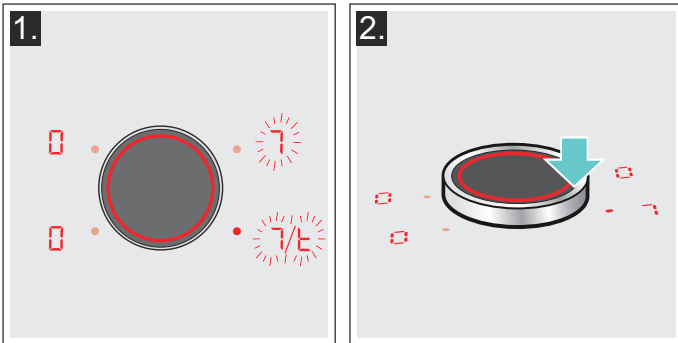

Toiminto on aktivoitu.

Asetukset siirrettiin uudelle keittoalueelle.

### Huomautuksia

- Siirrä keittoastia keittoalueelle, joka ei ole kytketty päälle, jota et ole vielä ennakoasettanut tai jolla ei aikaisemmin ollut toista keittoastiaa.
- PowerBoost- tai ShortBoost-toiminto voidaan siirtää vasemmalta oikealle tai oikealta vasemmalle vain, kun mikään keittoalue ei ole aktiivinen.
- Jos asetat uuden keittoastian toiselle keittoalueelle ennen kuin olet vahvistanut asetukset, tämä toiminto on käytettävissä molemmille keittoastioille.
- Jos siirrät useampia astioita, toiminto on käytettävissä vain viimeksi siirretylle astialle.

## Paistotunnistin

Tällä toiminnolla voidaan paistaa siten, että pannun lämpötila pysyy sopivana.

Tällä toiminnolla varustetut keittoalueet on merkitty paistotoiminnon symbolilla.

### Paistamisen edut

- Keittoalue kuumenee vain, kun se on lämpötilan ylläpitämiseksi tarpeen. Näin säästyy energiaa, eikä öljy tai rasva ylikuumene.
- Paistotoiminto ilmoittaa, milloin tyhjä pannu on saavuttanut optimaalisen lämpötilan öljyn ja sen jälkeen elintarvikkeiden lisäämiselle.

### Huomautuksia

- Älä laita pannulle kantta. Toiminto ei muutoin aktivoidu oikein. Voit käyttää roiskesuojaa rasvaroiskeiden välttämiseksi.
- Käytä paistamiseen sopivaa öljyä tai rasvaa. Jos käytät voita, margariinia, extra virgin luomuoliiviöljyä tai laardia, aseta lämpötilateho 1 tai 2.
- Älä kuumenna ilman valvontaa tyhjää pannua tai pannua, jossa on ruokaa.
- Jos keittoalueen lämpötila on suurempi kuin keittoastian tai päinvastoin, paistotunnistin ei aktivoidu oikein.

### Paistamiseen paistotunnistinta käyttäen

Pannuja, jota sopivat optimaalisesti paistotunnistimelle, voit hankkia alan liikkeistä tai teknisen huoltopalvelumme kautta. Ilmoita hankkiessasi aina tuotteen numero:

- Z9451X0 Pannu, halkaisija 15 cm.
- Z9452X0 Pannu, halkaisija 19 cm.
- Z9453X0 Pannu, halkaisija 21 cm.
- Z9455X0 Pannu, halkaisija 28 cm. Suositellaan vain FlexPlus-keittoalueelle.

Pannuissa on tarttumaton pinnoite, joten paistamiseen tarvitaan vain vähän öljyä.

### Huomautuksia

- Paistotunnistin on suunniteltu erityisesti tätä pannutyyppiä varten.
- Varmista, että pannun pohjan halkaisija vastaa keittoalueen kokoa. Laita pannu keittoalueen keskelle.
- Muuntuvalle keittoalueella on mahdollista, että paistotunnistin ei aktivoidu, jos pannun koko on eri tai pannu on sijoitettu epäedullisesti. Katso luku → *"Muuntuva alue"*.
- Muut pannut voivat ylikuumentua. Lämpötila voi asettua valitun lämpötehon alapuolelle tai yläpuolelle. Kokeile ensin alhaisemmalla lämpötilatasolla ja muuta sitä tarvittaessa.

## Lämpötilatasot

Lämpötilataso	Sopii seuraaville
1 hyvin matala	Kastikkeiden valmistaminen ja kokoon keittäminen, vihannesten kuullottaminen ja ruokien paistaminen extra virgin luomuoliiviöljyllä, voilla tai margariinilla.
2 matala	Ruokien paistaminen extra virgin luomuoliiviöljyllä, voilla tai margariinilla, esim. munakkaat.
3 keskimääräinen - matala	Kalan ja melko kookkaiden elintarvikkeiden, esim. jauhelihapöryköiden ja makkaroiden paistaminen.
4 keskimääräinen - korkea	Pihvien paistaminen, medium tai well done, pakastettujen, paneerattujen ja hienojen ruokien, esim. leikkeiden, Ragout'n ja vihannesten paistaminen.
5 korkea	Ruokien paistaminen korkeassa lämpötilassa, esim. pihvit, rare, perunaohukaiset ja paistetut perunat.

## Taulukko

Taulukossa on lueteltu sopivat lämpötilatasot kullekin ruokalajille. Paistoaika voi vaihdella ruokien tyyppin, painon, koon ja laadun mukaan.

Asetettu lämpötilataso vaihtelee käytettävän paistinpannun mukaan.



Esikuumenna tyhjää pannua, lisää öljy ja elintarvikkeet, kun kuulet äänimerkin.

	Lämpötilataso	Kokonaispaistoaika äänimerkitä (min)
<b>Liha</b>		
Leike, paneroimaton tai paneroitu	4	6 - 10
Filee	4	6 - 10
Kyljykset*	3	10 - 15
Cordon bleu, wieninleike*	4	10 - 15
Pihvi, rare (3 cm paksu)	5	6 - 8
Pihvi, medium tai well done (3 cm paksu)	4	8 - 12
Linnunrinta (2 cm paksu)*	3	10 - 20
Makkarat, haudutetut tai raa'at*	3	8 - 20
Hampurilaiset, jauhelihapörykät, täytetyt lihapyörykät*	3	6 - 30
Leberkäse-sianlihapasteija	2	6 - 9
Ragout, Gyros	4	7 - 12
Jauheliha	4	6 - 10
Silava	2	5 - 8
<b>Kala</b>		
Kala, paistettu, kokonainen, esim. purotaimen	3	10 - 20
Kalafilee, paneroimaton tai paneroitu	3 - 4	10 - 20
Katkaravut	4	4 - 8
<b>Munaruogat</b>		
Ohukaiset**	5	-
Munakas**	2	3 - 6
Paistetut kananmunat	2 - 4	2 - 6
Munakokkeli	2	4 - 9
Kaiserschmarrn-pannukakku	3	10 - 15
Köyhät ritarit**	3	4 - 8
* Käännä useita kertoja.		
** Kokonaiskesto annosta kohden. Paista yksitellen.		

	Lämpötila- so	Kokonaispaisto- aika äänimerkis- tä (min)
<b>Perunat</b>		
Paistetut perunat (kuoriperunoista)	5	6 - 12
Ranskanperunat (raaoista perunoista)	4	15 - 25
Perunaohukaiset**	5	2,5 - 3,5
Sveitsiläinen rösti	1	50 - 55
Glaseeratut perunat	3	15 - 20
<b>Vihannekset</b>		
Valkosipuli, sipulit	1 - 2	2 - 10
Kesäkurpitsa, munakoisot	3	4 - 12
Paprika, vihreä parsia	3	4 - 15
Öljyssä haudutetut vihannekset, esim. kesäkurpitsa, vihreä paprika	1	10 - 20
Sienet	4	10 - 15
Glaseeratut vihannekset	3	6 - 10
<b>Pakastetuotteet</b>		
Leike	4	15 - 20
Cordon bleu*	4	10 - 30
Linnunrinta*	4	10 - 30
Kananugetit	4	10 - 15
Gyros, kebab	3	5 - 10
Kalafilee, paneroimaton tai paneroitu	3	10 - 20
Kalapuikot	4	8 - 12
Ranskalaiset perunat	5	4 - 6
Pannuruoat, esim. vihannespannu broilerin kera	3	6 - 10
Kevätkääryleet	4	10 - 30
Camembert/juusto	3	10 - 15
<b>Kastikkeet</b>		
Tomaattikastike vihannesten kera	1	25 - 35
Béchamelkastike	1	10 - 20
Juustokastike, esim. gorgonzolakastike	1	10 - 20
Kokoon keitetyt kastikkeet, esim. tomaattikastike, Bolognese-kastike	1	25 - 35
Makeat kastikkeet, esim. appelsiinikastike	1	15 - 25
<b>Muut</b>		
Camembert/juusto	3	7 - 10
Esikypsennetyt kuivatut tuotteet, joihin lisätään vesi, esim. nuudelit	1	5 - 10
Krutongit	3	6 - 10
Mantelit/pähkinät/pinjansiemenet	4	3 - 15
* Käännä useita kertoja.		
** Kokonaiskesto annosta kohden. Paista yksitellen.		

## Toimi näin

Valitse taulukosta sopiva lämpötila-asetus. Laita tyhjä panna keittoalueelle.

1. Valitse keittoalue ja kosketa symbolia . Keittoalueen näytössä palaa .

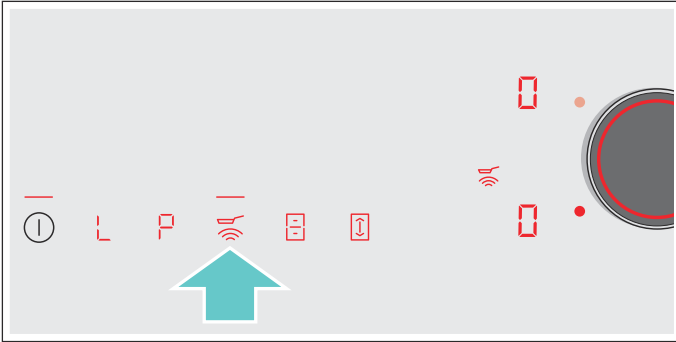

2. Valitse seuraavien 5 sekunnin kuluessa haluamasi lämpötilataso monitoimivalitsimella.

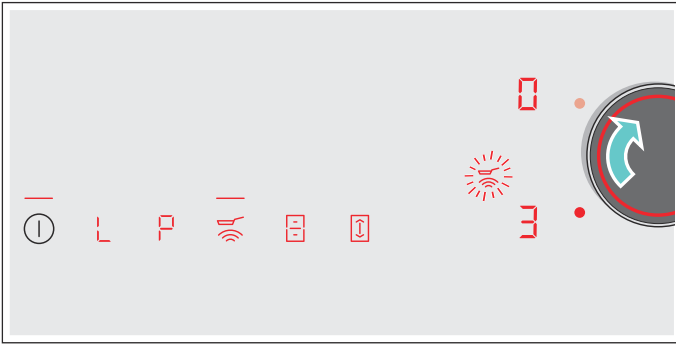

Toiminto on aktivoitu.

Lämpötilasymboli  vilkkuu, kunnes paistolämpötila on saavutettu. Kuulet äänimerkin, ja lämpötilasymboli palaa edelleen.

3. Kun paistolämpötila on saavutettu, laita ensin öljy ja sen jälkeen ruoka pannulle.

**Huomautus:** Käännä ruokaa, jotta se ei pala pohjaan.

### Paistotunnistimen kytkeminen pois päältä



Valitse keittoalue ja kosketa symbolia . Toiminto on deaktivoitu.

## Lapsilukko

Lapsilukolla voit varmistaa, että lapset eivät voi kytkeä keittotasoa päälle.

### Lapsilukon aktivointi ja deaktivointi

Keittotason pitää olla pois päältä.

Aktivointi: kosketa symbolia  n. 4 sekunnin ajan. Näyttö  palaa 10 sekunnin ajan. Keittotaso on lukittu.

Deaktivointi: kosketa symbolia  n. 4sekunnin ajan. Lukitus on poistettu.

### Lapsilukko

Tämän toiminnon avulla lapsilukko aktivoituu automaattisesti aina keittotason sammuttamisen yhteydessä.

### Päälle- ja poiskytkentä

Ohjeet automaattisen lapsilukon päälle kytkemisestä löydät luvusta → "Perusasetukset"



## Pyyhintäsuoja

Jos pyyhki ohjauspaneelia keittotason ollessa päällä, asetukset voivat muuttua. Tämän välttämiseksi keittotasossa on toiminto, jolla ohjauspaneeli lukitaan puhdistusta varten.

Aktivointi: poista monitoimivalitsin. Näyttö  palaa. Ohjauspaneeli on lukittu 35 sekunniksi. Ohjauspaneelin pinta voidaan nyt puhdistaa ilman, että asetukset muuttuvat.

Deaktivointi: ohjauspaneelin lukitus vapautuu 35 sekunnin kuluttua. Jos haluat lopettaa toiminnon aikaisemmin, aseta monitoimivalitsin taas paikalleen ja kierrä valitsinta, kunnes näyttö  sammuu.

### Huomautuksia

- Hälytin näyttää lukituksen aktivoinnista alkaen kuluneen ajan. Kuulet äänimerkin 30 sekunnin kuluttua aktivoinnin jälkeen. Tämä kertoo, että toiminto päättyy pian.
- Puhdistuslukitus ei vaikuta pääkytkimeen. Keittotaso voidaan kytkeä milloin tahansa pois päältä.

## Automaattinen turvakatkaisu

Jos keittoalue on pidemmän aikaa käytössä eikä mitään säätöjä muuteta, automaattinen turvakatkaisu aktivoituu.

Keittoalue lakkaa kuumenemasta. Keittoalueen näytössä vilkkuvat vuorotellen **F**, **B** ja jälkilämmön näyttö **h** tai **H**.

Kun jotain symbolia kosketetaan, näyttö sammuu. Keittoalue voidaan nyt säätää uudelleen.

Automaattisen turvakatkaisun aktivoitumisen ajankohta riippuu säädetyistä tehoalueesta (1 - 10 tuntia).

## Perusasetukset

Laitteessa on erilaisia perusasetuksia. Voit muuttaa niitä omien tarpeidesi mukaan.

Näyttö	Toiminto
<b>c 1</b>	<b>Automaattinen lapsilukko</b> <b>0</b> Manuaalinen*. <b>1</b> Automaattinen. <b>2</b> Toiminto deaktivoitu.
<b>c 2</b>	<b>Akustiset signaalit</b> <b>0</b> Vahvistuksen ja virhetoiminnon äänimerkki on kytketty pois päältä. <b>1</b> Vain virhetoiminnon äänimerkki on päällä. <b>2</b> Vain vahvistuksen äänimerkki on päällä. <b>3</b> Kaikki äänimerkit on kytketty päälle.*
<b>c 3</b>	<b>Energiankulutuksen näyttö</b> <b>0</b> Kytketty pois päältä.* <b>1</b> Kytketty päälle.
<b>c 5</b>	<b>Kypsennysajan automaattinen ohjelmointi</b> <b>00</b> Kytketty pois päältä.* <b>0 1-99</b> Aika automaattiseen pois päältä kytkeytymiseen.
<b>c 6</b>	<b>Ajastimen käyntiajan päättymisäänimerkin kesto</b> <b>1</b> 10 sekuntia. <b>2</b> 30 sekuntia. <b>3</b> 1 minuutti.*
<b>c 7</b>	<b>Power-Management-toiminto. Keittoalueen kokonaistehon rajoittaminen</b> <b>0</b> Kytketty pois päältä.* <b>1</b> 1000 W vähimmäisteho. <b>1.</b> 1500 W. <b>2</b> 2000 W. ... <b>9</b> tai <b>9.</b> Keittotason maksimiteho.
<b>c 9</b>	<b>Keittoalueen valinta-aika</b> <b>0</b> Rajoittamaton: viimeksi asetettu keittoalue pysyy valittuna.* <b>1</b> Rajoitettu: keittoalue pysyy valittuna vain muutaman sekunnin ajan.
<b>c 11</b>	<b>Move-toiminnon ennakoasetettujen tehoalueiden muuttaminen</b> <b>_9</b> Etummaisena keittoalueen ennakoasetettu tehoalue. <b>-5</b> Keskimmaisena keittoalueen ennakoasetettu tehoalue. <b>-L</b> Takimmaisena keittoalueen ennakoasetettu tehoalue.
<b>c 12</b>	<b>Keittoastian tarkastaminen, kypsennystulos</b> <b>0</b> Ei sovellu <b>1</b> Ei optimaalinen <b>2</b> Soveltuu

\* Tehdasasetukset

Näyttö	Toiminto
	<b>Palautus tehdasasetuksiin</b>
	Yksilölliset asetukset.*
	Palautus tehdasasetuksiin.

\* Tehdasasetukset

## Näin pääset perusasetuksiin:

Keittotason pitää olla pois päältä.

1. Kytke keittotaso päälle.
2. Pidä seuraavien 10 sekunnin aikana symboli painettuna n. 3 sekunnin ajan. Ensimmäiset neljä näyttöä ilmaisevat tuotetiedot. Kierrä monitoimivalitsinta nähdäksesi yksittäiset näytöt.

Tuotetiedot	Näyttö
Asiakaspalveluindeksi (KI)	
Sarjanumero	
Sarjanumero 1	
Sarjanumero 2	

3. Koskettamalla uudelleen symbolia pääset perusasetuksiin. Näytöissä palavat ennakoasetuksina ja .



4. Kosketa symbolia niin monta kertaa, että näyttöön ilmestyy haluamasi toiminto.
5. Valitse sitten haluamasi asetukset monitoimivalitsimella.

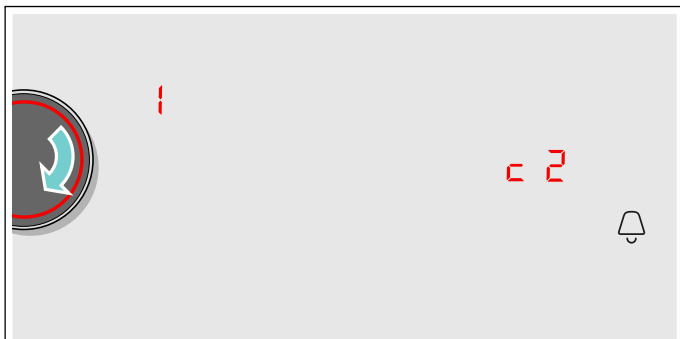

6. Kosketa symbolia vähintään 3 sekunnin ajan. Asetukset on tallennettu.

## Perusasetuksista poistuminen

Sammuta keittotaso pääkytkimellä.

## Energiankulutuksen näyttö

Tämä toiminto näyttää keittotason viimeisen käytön aikaisen energiankulutuksen.

Näytössä näkyy kulutus kilowattitunteina 10 sekunnin ajan laitteen pois päältä kytkemisen jälkeen.

Kuvassa on esimerkkinä kulutus 108 kWh.



Ohjeet tämän toiminnon päälle kytkemisestä löydät luvusta → "Perusasetukset"

## Keittoastiatesti

Tällä toiminnolla voidaan tarkastaa keittoastiasta riippuva keittämisen nopeus ja laatu.

Tulos on viitteellinen ja riippuu keittoastian ominaisuuksista ja käytetystä keittoalueesta.

1. Aseta kylmä keittoastia, jossa on n. 200 ml vettä, keskelle keittoaluetta, joka sopii halkaisijaltaan parhaiten astian pohjaan.
2. Siirry perusasetuksiin ja valitse asetus **c 12**.
3. Kierrä monitoimivalitsinta. Keittoalueiden näytöissä vilkkuu **—**.  
Toiminto on aktivoitu.

Keittoalueiden näyttöihin ilmestyvät 10 sekunnin kuluttua keittämisen laatua ja nopeutta koskevat tiedot.

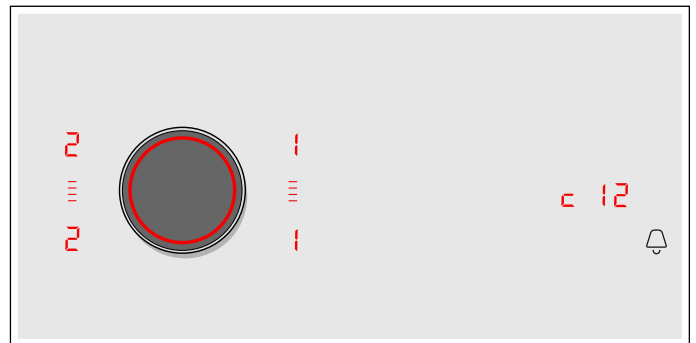

Tarkasta tulos seuraavan taulukon perusteella:

Tulos	
0	Keittoastia ei sovellu keittoalueelle eikä se sen tähden lämpene.*
1	Keittoastia lämpenee odotettua hitaammin, ja keittäminen ei sen tähden onnistu optimaalisesti.*
2	Keittoastia lämpenee asianmukaisesti ja keittäminen onnistuu kunnolla.
* Jos pienempi keittoalue on käytettävissä, testaa keittoastia uudelleen pienemmällä keittoalueella.	

Aktivoidaksesi toiminnon uudelleen kierrä monitoimivalitsinta.

### Huomautuksia

- Muuntuva keittoalue muodostaa yhden keittoalueen; käytä tässä vain yhtä keittoastiaa.
- Jos käytetty keittoalue on paljon pienempi kuin keittoastian halkaisija, todennäköisesti vain astian keskikohta kuumenee eikä tulos voi olla paras mahdollinen tai tyydyttävä.
- Tietoja tästä toiminnosta löydät luvusta → "Perusasetukset".
- Ohjeita keittoastian tyypistä, koosta ja sijoituksesta löydät luvuista → "Keittäminen induktiotekniikalla" ja → "Muuntuva alue".

## Puhdistus

Sopivia puhdistus- ja hoitoaineita on saatavana huoltopalvelusta tai e-Shopistamme.

### Keittotaso

#### Puhdistus

Puhdista keittotaso aina ruoanvalmistuksen jälkeen. Näin vältetään lian palaminen kiinni. Puhdista keittotaso vasta, kun jälkilämmön näyttö on sammunut.

Puhdista keittotaso kostealla talousliinalla ja kuivaa liinalla, jotta kalkkitahroja ei synny.

Käytä vain tämän tyyppisille keittotasaille soveltuvia puhdistusaineita. Noudata tuotteen pakkauksessa olevia valmistajan ohjeita.

Älä missään tapauksessa käytä:

- laimentamatonta astianpesuainetta
- astianpesukoneeseen tarkoitettua pesuainetta
- hankausainetta
- voimakkaita puhdistusaineita kuten uuninpuhdistusainetta tai tahrannoistainetta
- hankaussieniä
- painepesuria tai höyrysuihkua

Itsepintaisen lian poistat parhaiten alan liikkeistä saatavana olevalla puhdistuslastalla. Noudata valmistajan ohjeita.

Sopivia puhdistuslastoja on saatavana huoltopalvelusta tai Online-Shopistamme.

Hyvän puhdistustuloksen saat erityisesti keraamisten keittotasojen puhdistukseen tarkoitetuilla puhdistussienillä.

Mahdolliset tahrat	
Kalkki- ja vesijäämät	Puhdista keittotaso heti, kun se on jäähtynyt. Käytä keraamisille keittotasolle soveltuvaa puhdistusainetta.*
Sokeri, riisitärkkelys tai muovi	Puhdista heti. Käytä puhdistuslastaa. Palovammavaara.*
* Puhdista sen jälkeen kostealla talousliinalla ja kuivaa liinalla.	

**Huomautus:** Älä käytä puhdistusainetta keittotason ollessa kuuma, muutoin syntyy tahroja. Varmista, että käytetyn puhdistusaineen kaikki jäämät on poistettu.

### Keittotason kehys

Jotta vältät keittotason kehysten vauriot, noudata seuraavia ohjeita:

- Käytä vain lämmintä astianpesuaineliuosta.
- Huuhtelee uudet keittiöliinat huolellisesti ennen käyttöä.
- Älä käytä hankaavia tai voimakkaita puhdistusaineita.
- Älä käytä puhdistuslastaa tai teräviä esineitä.

### Monitoimivalitsin

Käytä monitoimivalitsimen puhdistamiseen mieluiten haaleaa astianpesuaineliuosta. Älä käytä hankaavia tai voimakkaita puhdistusaineita. Älä puhdista monitoimivalitsinta astianpesukoneessa tai pesuvedessä. Se voisi vaurioitua.

## Vastauksia usein esitettyihin kysymyksiin (FAQ)

### Käyttö

#### Miksi en saa kytkettyä keittotasoa päälle ja miksi lapsilukon symboli vilkkuu?

Lapsilukko on aktivoitu.

Tietoja tästä toiminnosta löydät luvusta → "*Lapsilukko*"

#### Miksi näytöt vilkkuvat ja kuuluu äänimerkki?

Poista nesteet tai ruoantähteet ohjauspaneelilta. Poista kaikki ohjauspaneelin päällä olevat esineet.

Ohjeet äänimerkin deaktivoinnista löydät luvusta → "*Perusasetukset*"

### Äänet

#### Miksi keittämisen aikana kuuluu ääniä?

Keittoastian pohjan rakenteesta riippuen keittotasosta voi kuulua käytön aikana ääniä. Nämä äänet ovat normaaleja, ne liittyvät induktiotekniikkaan eivätkä ne viittaa vikaan.

#### Mahdolliset äänet:

##### Matala surina, samantapainen kuin muuntajasta:

Muodostuu keitetäessä suurella tehoalueella. Ääni lakkaa tai hiljenee, kun tehoaluetta pienennetään.

##### Matala vihellys:

Muodostuu, kun keittoastia on tyhjä. Tämä ääni lakkaa, kun keittoastiaan laitetaan vettä tai elintarviketta.

##### Rätinä:

Muodostuu, kun käytetään erilaisista päällekkäisistä materiaaleista valmistettuja keittoastioita tai käytetään samanaikaisesti erikokoisia ja eri materiaaleja olevia keittoastioita. Äänen voimakkuus voi vaihdella ruokien määrän ja valmistustavan mukaan.

##### Korkeat viheltävät äänet:

Voivat muodostua, kun käytetään samanaikaisesti kahta keittoaluetta suurimmalla tehoalueella. Viheltävät äänet lakkaavat tai heikkenevät, kun tehoaluetta pienennetään.

##### Tuulettimen äänet:

Keittotasossa on tuuletin, joka kytkeytyy korkeissa lämpötiloissa päälle. Tuuletin voi käydä myös keittotason pois päältä kytkemisen jälkeen, jos mitattu lämpötila on vielä liian korkea.

### Keittoastia

#### Minkälainen keittoastia sopii induktiokeittotasolle?

Tietoja induktiokäyttöön sopivista keittoastioista löydät luvusta → "*Keittäminen induktiotekniikalla*".

#### Miksi keittoalue ei lämpene ja tehoalue vilkkuu?

Keittoalue, jolla keittoastia on, ei ole kytketty päälle.

Varmista, että keittoalue, jolla keittoastia on, on kytketty päälle.

Keittoastia on päälle kytketylle keittoalueelle liian pieni tai se ei sovellu induktiokäyttöön.

Varmista, että keittoastia soveltuu induktiokäyttöön ja että astia on keittoalueella, jonka koko sopii parhaiten astian kokoon. Ohjeita keittoastian tyypistä, koosta ja sijoituksesta löydät luvuista → "*Keittäminen induktiotekniikalla*", → "*Muuntuva alue*" ja → "*Move-toiminto*".

#### Miksi keittoastian lämpeneminen kestää niin kauan, tai miksi astia ei lämpene riittävästi, vaikka valittuna on suuri tehoalue?

Keittoastia on päälle kytketylle keittoalueelle liian pieni tai se ei sovellu induktiokäyttöön.

Varmista, että keittoastia soveltuu induktiokäyttöön ja että astia on keittoalueella, jonka koko sopii parhaiten astian kokoon. Ohjeita keittoastian tyypistä, koosta ja sijoituksesta löydät luvuista → "*Keittäminen induktiotekniikalla*", → "*Muuntuva alue*" ja → "*Move-toiminto*".

**Puhdistus****Miten keittotaso puhdistetaan?**

Optimaaliset tulokset saavutetaan erityisillä keraamisen lasin puhdistusaineilla. Älä käytä voimakkaita tai hankaavia puhdistusaineita, astianpesukoneeseen tarkoitettuja puhdistusaineita (tiivisteitä) tai hankausliioja.

Lisätietoja keittotason puhdistuksesta ja hoidosta löydät luvusta → "Puhdistus"

## Mitä tehdä häiriön sattuessa?

Häiriöt ovat yleensä helposti korjattavia pikkuseikkoja. Huomioi taulukossa olevat ohjeet ennen kuin soitat huoltopalveluun.

Näyttö	Mahdollinen syy	Vian korjaaminen
Ei mitään	Virransaanti on keskeytynyt.  Laitetta ei ole liitetty liitântäkaavion mukaan. Häiriö elektroniikassa.	Tarkasta muiden sähkölaitteiden avulla, onko kyseessä oikosulku virransaannissa.  Varmista, että laite on liitetty liitântäkaavion mukaan. Jos et saa poistettua häiriötä, ota yhteys tekniseen huoltopalveluun.
Näytöt vilkkuvat	Ohjauspaneeli on kostea tai jokin esine peittää sen.	Kuivaa ohjauspaneeli tai poista esine.
Näyttö – vilkkuu keittoalueiden näytössä	Elektroniikassa on ilmennyt häiriö.	Kuittaa häiriö peittämällä ohjauspaneeli hetkeksi kädellä.
<b>F2</b>	Elektroniikka ylikuumeni ja se on kytkenyt tähän liittyvän keittoalueen pois päältä.	Odota, kunnes elektroniikka on jäähtynyt riittävästi. Kosketa sitten jotain symbolia keittotasolla.
<b>F4</b>	Elektroniikka ylikuumeni ja kaikki keittoalueet ovat kytkeytyneet pois päältä.	
<b>F5</b> + tehoalue ja äänimerkki	Ohjauspaneelin alueella on kuuma kattila. Elektroniikka on vaarassa ylikuumentua.	Poista kattila. Virheilmoitus sammuu hetken kuluttua. Voit jatkaa keittämistä.
<b>F5</b> ja äänimerkki	Ohjauspaneelin alueella on kuuma kattila. Keittoalue kytkeytyi elektroniikan suojaamiseksi pois päältä.	Poista kattila. Odota muutama sekunti. Kosketa mitä tahansa käyttöaluetta. Kun häiriöviesti sammuu, voit jatkaa keittämistä.
<b>F1/F6</b>	Keittoalue ylikuumeni ja kytkeytyi työskentelyalueen suojaamiseksi pois päältä.	Odota, kunnes elektroniikka on jäähtynyt riittävästi, ja kytke keittoalue uudelleen päälle.
<b>F0</b>	Asetuksen siirtotoimintoa ei saa aktivoitua	Tarkasta häiriöviesti koskettamalla jotain käyttöaluetta. Voit käyttää laitetta tavanomaiseen tapaan, ilman asetuksen siirtotoimintoa. Ota yhteys tekniseen huoltopalveluun.
<b>F9</b>	FlexPlus-keittoaluetta ei saa aktivoitua	Tarkasta häiriöviesti koskettamalla jotain käyttöaluetta. Voit käyttää muita keittoalueita tavanomaiseen tapaan. Ota yhteys tekniseen huoltopalveluun.
<b>F8</b>	Keittoalue on ollut käytössä pitkän aikaa ja keskeytyksettä.	Automaattinen turvakatkaisu on aktivoitunut. Katso luku
<b>E9000</b> <b>E90 10</b>	Käyttäjännite on virheellinen, tavanomaisen käyttöalueen ulkopuolella.	Ota yhteys sähköyhtiöön.
<b>U400</b>	Keittotaso ei ole liitetty oikein	Irrota keittotaso sähköverkosta. Varmista, että laite on liitetty liitântäkaavion mukaan.
<b>dE</b>	Esittelytila on aktivoitu	Irrota keittotaso sähköverkosta. Odota 30 sekuntia ja liitä laite uudelleen. Kosketa seuraavien 3 minuutin kuluessa jotain käyttöaluetta. Esittelytila on deaktivoitu.

Älä laita kuumia kattiloita ohjauspaneelille.

### Huomautuksia

- Jos näyttöön ilmestyy  $E$ , pidä monitoimivalitsin painettuna kyseisen keittoalueen korkeudella, jolloin voi lukea häiriökoodin.
- Jos häiriökoodia ei ole mainittu taulukossa, irrota keittotaso sähköverkosta, odota 30 sekuntia ja liitä keittotaso uudelleen sähköverkkoon. Jos viesti ilmestyy uudelleen näyttöön, ota yhteys tekniseen huoltopalveluun ja mainitse tarkka häiriökoodi.



## Huoltopalvelu

Jos laitteesi täytyy korjata, käänny huoltopalvelumme puoleen. Löydämme varmasti sopivan ratkaisun, jolloin vältyt myös huoltoteknikon turhilta käynneiltä.

### Mallinumero ja sarjanumero

Kun otat yhteyttä huoltopalveluun, ilmoita laitteesi mallinumero (E-numero) ja sarjanumero (FD-numero).

Tyypikilpi numeroineen löytyy laitteesta:

- Laitepassista.
- Keittotason alaosasta.

Mallinumero (E-numero) löytyy myös keittotason lasipinnalta. Voit tarkastaa huoltopalveluluettelon (KI) ja sarjanumeron (FD-numero) perusasetuksista. Ohjeet tätä varten löydät luvusta → *"Perusasetukset"*.

Ota huomioon, että huoltoneuvojan käynti käyttövirheen takia aiheuttaa sinulle kustannuksia myös takuuajana.

Kaikkien maiden yhteystiedot löydät oheisesta huoltoliikeluettelosta.

### Korjaustilaus ja neuvonta häiriötilanteissa

**FIN** 020 751 0700

Lankapuhelimesta 8,28 snt/puhelu + 7 snt/  
min (alv 24%) Matkapuhelimesta 8,28 snt/  
puhelu + 17 snt/min (alv 24%)

Luota valmistajan osaamiseen. Näin varmistat, että kodinkoneesi korjaa koulutettu huoltoteknikko, joka käyttää koneeseen tarkoitettuja alkuperäisiä varaosia.



## Testiruoat

Tämä taulukko on laadittu tarkastusviranomaisia varten laitteidemme testauksen helpottamiseksi.

Taulukon tiedot viittaavat lisävarusteena saatavilla oleviin Schulte-Ufer-keittoastioihin (4 kappaleen tuotesarja induktiokeittotasoon Z9442X0), joiden koot ovat seuraavat:

- Kasari Ø 16 cm, 1,2 l keittoalueisiin Ø 14,5 cm
- Kattila Ø 16 cm, 1,7 l keittoalueisiin Ø 14,5 cm
- Kattila Ø 22 cm, 4,2 l keittoalueisiin Ø 18 cm
- Paistinpannu Ø 24 cm, keittoalueisiin Ø 18 cm

Testiruoat	Astia	Tehoalue	Esilämmitys		Kypsennys	
			Aika (min:s)	Kansi	Tehoalue	Kansi
<b>Suklaan sulatus</b>						
Kuorrute (esim. Dr. Oetker, tumma suklaa 55 % kaakaota, 150 g)	Kasari Ø 16 cm	-	-	-	1.	Ei
<b>Linssipadan lämmittäminen ja lämpimänäpito</b>						
Linssipata* Lähtölämpötila 20 °C						
Määrä: 450 g	Kattila Ø 16 cm	9	1:30 (sekoittamatta)	Kyllä	1.	Kyllä
Määrä: 800 g	Kattila Ø 22 cm	9	2:30 (sekoittamatta)	Kyllä	1.	Kyllä
Linssipata, säilyke Esim. Linssiterrini makkaran kera, valmistaja Erasco. Lähtölämpötila 20 °C						
Määrä: 500 g	Kattila Ø 16 cm	9	n. 1:30 (sekoita n. 1 min kuluttua)	Kyllä	1.	Kyllä
Määrä: 1 kg	Kattila Ø 22 cm	9	n. 2:30 (sekoita n. 1 min kuluttua)	Kyllä	1.	Kyllä
<b>Béchamelkastikkeen valmistus</b>						
Maidon lämpötila: 7 °C Ainekset: 40 g voita, 40 g jauhoja, 0,5 l maitoa (rasvaa 3,5 %) ja ripaus suolaa						
1. Sulata voi, sekoita joukkoon jauhot ja suola ja lämmitä seos.	Kasari Ø 16 cm	2	n. 6:00	Ei	-	-
2. Lisää maito jauhoseokseen ja kuumenna seos kiehuvaan koko ajan sekoittaen.		7	n. 6:30	Ei	-	-
3. Kun Béchamelkastike kiehahtaa, pidä kastike vielä 2 minuuttia keittoalueella jatkuvasti sekoittaen.		-	-	-	2	Ei
*Resepti standardin DIN 44550 mukaan						
**Resepti standardin DIN EN 60350-2 mukaan						

Testiruoat	Esilämmitys			Kypsennys		
	Astia	Tehoalue	Aika (min:s)	Kansi	Tehoalue	Kansi
<b>Riisipuuron keittäminen</b>						
Riisipuuro, kannen alla keitetty Maidon lämpötila: 7 °C Lämmitä maitoa, kunnes se alkaa kohota. Aseta suositeltu tehoalue ja lisää maidon joukkoon riisi, sokeri ja suola. Kypsennysaika esilämmitysaika mukaan lukien n. 45 min.						
Ainekset: 190 g puuroriisiä, 90 g sokeria, 750 ml maitoa (rasvaa 3,5 %) ja 1 g suolaa	Kattila Ø 16 cm	8.	n. 5:30	Ei	3 (sekoita n. 10 min kuluttua)	Kyllä
Ainekset: 250 g puuroriisiä, 120 g sokeria, 1 l maitoa (rasvaa 3,5 %) ja 1,5 g suolaa	Kattila Ø 22 cm	8.	n. 5:30	Ei	3 (sekoita n. 10 min kuluttua)	Kyllä
Riisipuuron keittäminen ilman kantta Maidon lämpötila: 7 °C Lisää ainekset maidon joukkoon ja lämmitä jatkuvasti sekoittaen. Valitse suositeltu tehoalue, kun maidon lämpötila on n. 90 °C ja anna kiehua hiljalleen pienellä teholla noin 50 min.						
Ainekset: 190 g puuroriisiä, 90 g sokeria, 750 ml maitoa (rasvaa 3,5 %) ja 1 g suolaa	Kattila Ø 16 cm	8.	n. 5:30	Ei	3	Ei
Ainekset: 250 g puuroriisiä, 120 g sokeria, 1 l maitoa (rasvaa 3,5 %) ja 1,5 g suolaa	Kattila Ø 22 cm	8.	n. 5:30	Ei	2.	Ei
<b>Riisin keittäminen*</b>						
Veden lämpötila: 20 °C						
Ainekset: 125 g pitkäjyväistä riisiä, 300 g vettä ja ripaus suolaa	Kattila Ø 16 cm	9	n. 2:30	Kyllä	2	Kyllä
Ainekset: 250 g pitkäjyväistä riisiä, 600 g vettä ja ripaus suolaa	Kattila Ø 22 cm	9	n. 2:30	Kyllä	2.	Kyllä
<b>Porsaanfileen paistaminen</b>						
Fileen lähtölämpötila: 7 °C						
Määrä: 3 porsaanfileepalaa (kokonaispaino noin 300 g, 1 cm paksumut) ja 15 ml auringonkukkaöljyä	Paistinpannu Ø 24 cm	9	n. 1:30	Ei	7	Ei
<b>Ohukaisten paistaminen**</b>						
Määrä: 55 ml taikinaa ohukaista kohden						
	Paistinpannu Ø 24 cm	9	n. 1:30	Ei	7	Ei
<b>Pakastettujen ranskanperunoiden friteeraus</b>						
Määrä: 1,8 l auringonkukkaöljyä, annosta kohden: 200 g pakastettuja ranskanperunoita (esim. McCain 123 Frites Original)	Kattila Ø 22 cm	9	Kunnes öljyn lämpötila 180 °C saavutettu	Ei	9	Ei
*Resepti standardin DIN 44550 mukaan						
**Resepti standardin DIN EN 60350-2 mukaan						

# Innehållsförteckning

 <b>Bestämmelser för användningen</b> . . . . .	<b>36</b>	 <b>ShortBoost-funktion</b> . . . . .	<b>51</b>
 <b>Viktiga säkerhetsanvisningar!</b> . . . . .	<b>37</b>	Rekommenderad användning . . . . .	51
 <b>Skadeorsaker</b> . . . . .	<b>38</b>	Slå på . . . . .	51
Översikt . . . . .	38	Slå av . . . . .	51
 <b>Återvinning</b> . . . . .	<b>39</b>	 <b>Varmhållningsfunktion</b> . . . . .	<b>52</b>
Råd för energibesparing . . . . .	39	Slå på . . . . .	52
Återvinning . . . . .	39	Slå av . . . . .	52
 <b>Tillagning med induktion</b> . . . . .	<b>39</b>	 <b>Överföring av inställningar</b> . . . . .	<b>52</b>
Fördelar med att använda induktion. . . . .	39	Slå på . . . . .	52
Kokkärl . . . . .	39	 <b>Steksensorfunktion</b> . . . . .	<b>53</b>
 <b>Lär dig enheten</b> . . . . .	<b>41</b>	Fördelarna vid stekning . . . . .	53
Kontrollpanelen . . . . .	41	Steka med steksensor . . . . .	53
Kokzonerna . . . . .	42	Temperaturlägen . . . . .	54
Restvärmeindikering . . . . .	42	Tabell . . . . .	54
 <b>Twist-Pad med Twist vred</b> . . . . .	<b>43</b>	Gör så här . . . . .	56
Ta bort Twist-vredet . . . . .	43	 <b>Barnspärr</b> . . . . .	<b>56</b>
Förvara Twist-vredet . . . . .	43	Slå på/av barnspärren . . . . .	56
Använda enheten utan Twist-vred . . . . .	43	Automatisk barnsäkerhetspärr . . . . .	56
 <b>Använda maskinen</b> . . . . .	<b>44</b>	 <b>Torkskydd</b> . . . . .	<b>57</b>
Slå på och av hällen . . . . .	44	 <b>Automatisk säkerhetsavstängning</b> . . . . .	<b>57</b>
Ställa in kokzon . . . . .	44	 <b>Grundinställningar</b> . . . . .	<b>58</b>
Rekommendationer . . . . .	44	Så här hoppar du till grundinställningarna: . . . . .	59
 <b>Flex ZoneZon</b> . . . . .	<b>47</b>	 <b>Effektförbrukningsdisplay</b> . . . . .	<b>60</b>
Rekommendationer för användning av kokkärl . . . . .	47	 <b>Kastrulltest</b> . . . . .	<b>60</b>
Som två oberoende kokzoner . . . . .	47	 <b>Rengöring</b> . . . . .	<b>61</b>
Som en enda kokzon . . . . .	47	Häll . . . . .	61
 <b>Move-funktion</b> . . . . .	<b>48</b>	Hällinfattningen . . . . .	61
Slå på . . . . .	48	Twistvredet . . . . .	61
Slå av . . . . .	48	 <b>Vanliga frågor och svar (FAQ)</b> . . . . .	<b>62</b>
 <b>FlexPlus-kokzon</b> . . . . .	<b>49</b>	 <b>Hur åtgärda fel?</b> . . . . .	<b>63</b>
Tips om kastruller, grytor och pannor . . . . .	49	 <b>Service</b> . . . . .	<b>64</b>
Slå på . . . . .	49	E- och FD-nummer . . . . .	64
Slå av . . . . .	49	 <b>Provrätter</b> . . . . .	<b>65</b>
 <b>Tidsfunktioner</b> . . . . .	<b>50</b>		
programmering av tillagningstid . . . . .	50		
Äggklockan . . . . .	50		
Stoppursfunktion . . . . .	50		
 <b>PowerBoost-funktion</b> . . . . .	<b>51</b>		
Slå på . . . . .	51		
Slå av . . . . .	51		

Utförligare information om produkter, tillbehör, reservdelar och service hittar du på Internet: [www.neff-international.com](http://www.neff-international.com) och onlineshop: [www.neff-eshop.com](http://www.neff-eshop.com)



## Bestämmelser för användningen

Läs igenom anvisningen noga. Spara bruks- och monteringsanvisningen samt garantibeviset till enheten för framtida bruk och eventuella kommande ägare.

Kontrollera apparaten efter upppackning. Anslut inte en transportskadad apparat. Kontakta kundtjänst och lämna skriftlig anmälan, i annat fall förfaller rätten till ersättning.

Det är bara behörig elektriker som får göra fast anslutning av enheten. Vid skador på grund av felanslutning gäller inte garantin.

Vid installation måste de medföljande monteringsanvisningarna följas.

Enheten är bara avsedd för normalt hemmabruk. Enheten är bara avsedd för tillagning av mat och dryck. Håll ögonen på kokningen när den pågår. Håll alltid ögonen på en kort kokning när den pågår. Använd enheten endast i slutna rum.

Skåpet är avsett att användas på en nivå upp till högst 4000 meter över havet.

Täck aldrig hällen. Skaderisk pga. t.ex. överhettning, antändning eller materialsprängning.

Använd aldrig skydd eller barnskydd som inte är avsedda för enheten. Risk för personskador!

Enheten är inte avsedd för användning med extern timer eller fjärrkontroll.

Barn under 8 år och personer med begränsade fysiska, sensoriska eller mentala färdigheter, eller som saknar erforderliga erfarenheter eller kunskaper, får endast använda enheten under överinseende av en annan person som ansvarar för säkerheten eller om de får lära sig hur man använder enheten säkert och vilka risker som finns.

Låt inte barn leka med enheten. Barn som ska rengöra eller använda enheten bör vara över 8 år, och då endast under uppsikt.

Barn under 8 år bör hållas på avstånd från både enheten och anslutningskabeln.

Om du har en pace-maker inopererad eller en annan medicinsk anordning, ska du vara särskilt försiktig när du använder eller närmar dig induktionshållar när dessa är igång. Vänd dig till en läkare eller till anordningens tillverkare för att försäkra dig om att de gällande bestämmelserna uppfylls och informera dig om möjliga problem med inkompatibilitet.

## Viktiga säkerhetsanvisningar!

### Varning – Brandrisk!

- Varma oljor och fetter kan snabbt börja brinna. Lämna aldrig varma oljor och fetter utan uppsikt. Släck inte elden med vatten. Slå av kokzonen. Kväv elden med ett lock, brandfilt eller liknande.
- Kokzonerna blir mycket varma. Lägg aldrig brännbara föremål på hällen. Förvara inget på hällen.
- Enheten blir varm. Förvara aldrig brännbara föremål eller sprayflaskor i lådan direkt under hällen.
- Hällen slår av sig själv och fungerar inte sedan. Den kan slå på senare av misstag. Slå av automatsäkringens eller skruva ur proppen i proppskåpet. Kontakta service.

### Varning – Risk för brännskador!!

- Kokzonerna och ytorna runt om blir väldigt varma, framförallt om du har hållinfattning. Ta aldrig på de heta ytorna. Håll barnen borta.
- Kokzonen blir varm, men indikeringen fungerar inte. Slå av automatsäkringens eller skruva ur proppen i proppskåpet. Kontakta service.
- Föremål av metall blir snabbt mycket varma om de ligger på hällen. Lägg aldrig metallföremål som knivar, gafflar, skedar och lock direkt på hällen.
- Slå alltid av hällen med huvudströmbrytaren efter varje användning. Vänta inte på att hällen slås av automatiskt då kärl inte finns.

### Varning – Risk för stötar!

- Reparationer som inte är fackmässigt gjorda är farliga. Det är bara servicetekniker utbildade av tillverkaren som får göra reparationer och byta skadade anslutningar. Är enheten trasig, dra ur sladden eller slå av säkringen i proppskåpet. Kontakta service!
- Risk för stötar om fukt tränger in! Använd aldrig högtryckstvätt eller ångrengöring!
- En trasig enhet innebär risk för stötar. Slå aldrig på en trasig enhet. Dra ur sladden eller slå av säkringen i proppskåpet. Kontakta service!
- Sprickor och hack i glaskeramiken innebär risk för stötar. Slå av automatsäkringens eller skruva ur proppen i proppskåpet. Kontakta service.

### Varning – Fara för magnetpåverkan!!

Avtagbara kontroller är magnetiska. Magneter kan påverka elektroniska implantat, t.ex. pacemakrar och insulinpumpar. Personer med elektroniska implantat ska inte ha kontrollerna nära kroppen (t.ex. i skjort- eller byxfickor); håll minimiavstånd om 10 cm till pacemakrar.

### Varning – Risk för fel!

Hällen är utrustad med en fläkt nertill. Om det finns en låda under spishällen, ska du inte förvara små föremål eller pappersföremål i den, eftersom de vid en eventuell insugning, kan förstöra fläkten eller negativt påverka dess effekt.

Mellan lådans innehåll och fläktens inlopp ska du lämna ett minimiavstånd på 2 cm.

### Varning – Risk för skador!

- Vid tillagning i vattenbad kan både hällen och kärlet spricka på grund av överhettning. Det kärl som sänks ned i vattnet får inte vidröra botten i det vattenfyllda kärlet. Använd endast värmetåliga kärl.
- Vätska mellan kokzon och kastrull kan få den att plötsligt hoppa till. Se till så att kokzon och kastrullbotten är torra.

## Skadeorsaker

### Obs!

- Kockkärl med skrovlig botten kan repa spishällen.
- Placera aldrig tomma kärl på kokzonerna. De kan skadas.
- Placera inte varma kärl ovanpå manöverpanelen, indikatorzonerna eller spishällens ram. De kan skadas.
- Om hårda eller spetsiga föremål faller på spishällen kan de leda till skador.
- Aluminiumfolie och plastkärl smälter om de placeras på en varm kokzon. Vi rekommenderar inte användning av skyddsplåtar på spishällen.

### Översikt

I tabellen nedan hittar du några av de vanligaste skadorna:

Skador	Orsak	Åtgärd
Fläckar	Mat som kokat över.	Ta genast bort mat som kokat över med glasskrapan.
	Olämpliga rengöringsmedel.	Använd bara hållrengöring avsedd för just den här hålltypen.
Repor	Salt, socker och sand.	Använd inte hällen som arbets- eller avställningsyta.
	Råa bottnar repar hällen.	Kontrollera kastruller, grytor och pannor.
Missfärgningar	Olämpliga rengöringsmedel.	Använd bara hållrengöring avsedd för just den här hålltypen.
	Skrapmärken.	Lyft kastruller, grytor och pannor i stället för att dra dem.
Urgröpning	Socker, kraftigt sockrad mat.	Ta genast bort mat som kokat över med glasskrapan.

## Återvinning

Kapitlet innehåller information om hur du spar energi och skrotar uttjänt enhet.

### Råd för energibesparing

- Använd alltid det lock som hör till respektive gryta. När du lagar mat utan lock går det åt mycket mer energi. Använd ett glaslock för att kunna se rätten utan att behöva lyfta på locket.
- Använd kokkärl med platt botten. Bottnar som inte är platta gör att det går åt mer energi.
- Kokkärlens diameter bör överensstämma med kokzonen storlek. OBS: kokkärlens tillverkare brukar ange kokkärlens största diameter. Denna är oftast större än diametern hos kokkärlens botten.
- Använd små kokkärl för små mängder mat. Ett stort kokkärl med litet innehåll kräver mycket energi.
- Använd inte för mycket vatten när du kokar maten. På så vis sparar du energi och bevarar dessutom alla de vitaminer och mineraler som finns i grönsakerna.
- Välj den lägsta effektnivån som räcker till för att utföra matlagningen. Med alltför hög effekt slösar du energi.

### Återvinning

Släng förpackningen i återvinningen.



Denna enhet är märkt i enlighet med det europeiska direktivet 2012/19/EU om avfall som utgörs av eller innehåller elektroniska produkter (waste electrical and electronic equipment - WEEE).

Direktivet anger ramarna för inom EU giltigt återtagande och korrekt återvinning av uttjänta enheter.

## Tillagning med induktion

### Fördelar med att använda induktion

Matlagning med induktionshäll skiljer sig radikalt från vanlig matlagning eftersom värmen blir överförd direkt till grytan. Det ger flera fördelar:

- du kokar och steker snabbare.
- du spar effekt.
- du får smidigare skötsel och rengöring. Mat som kokat över bränner inte fast så lätt.
- Effektregering och säkerhet; hällen höjer och sänker effekten direkt när du ändrar. Induktionshällen slår av effektmatningen direkt om du tar av grytan från kokzonen utan att först slå av den.

### Kokkärl

Använd bara ferromagnetiska grytor gjorda för induktionshäll som t.ex.:

- gjorda av stålmalj
- gjorda av gjutjärn
- specialgjorda i rostfritt för induktionshäll.

Hur du kontrollerar om kastruller, grytor och pannor är avsedda för induktionshäll hittar du i kap. → "Kastrulltest".

Bra slutresultat kräver att den ferromagnetiska delen av grytbotten matchar storleken på kokzonen. Om kokzonen inte känner av grytan, prova igen på en mindre kokzon.

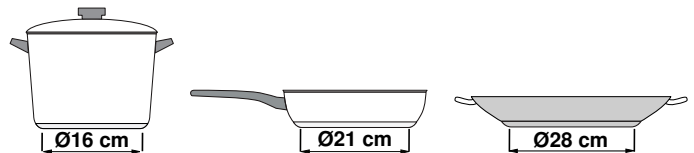

Använder du den flexibla kokzonen som en enda kokzon, så kan du använda större grytor som passar för just den delen. Information om placering av kastruller, grytor och pannor hittar du i kap. → "Flex Zone".



Det finns induktionsgrytbottnar som inte är helt ferromagnetiska.

- Om bara delar av grytbotten är ferromagnetisk, så är det de ytorna som blir varma. Det kan ge ojämn värmefördelning. Den del som inte är ferromagnetisk kan ge för låg matlagningstemperatur.

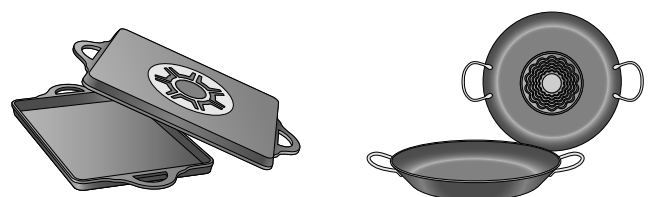

- Består grytbotten t.ex. av material med aluminiumnehåll minskar det också den ferromagnetiska ytan. Det kan göra så att grytan inte blir riktigt varm eller att hällen inte ens känner av den.

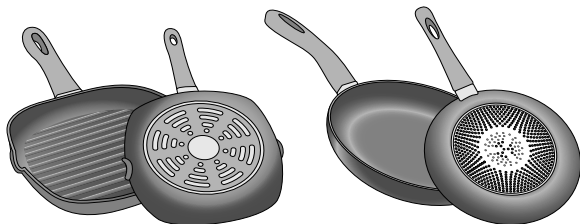

### Olämpliga kokkärl

Använd aldrig värmefördelningsplattor eller kokkärl av:

- normalt tunt stål
- glas
- lergods
- koppar
- aluminium

### Grytbottens egenskaper

Bottnarnas egenskaper kan påverka slutresultatet. Använd grytor och pannor av material som ger jämn värmefördelning som t.ex. rostfria grytor med sandwichbotten, så spar du både tid och effekt.

Använd grytor med plan botten, ojämna bottnar påverkar värmeöverföringen.

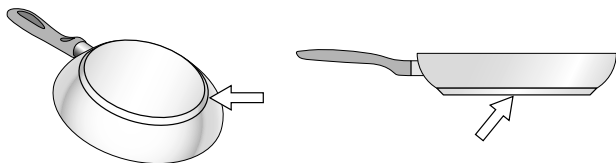

### Inget kokkärl eller kokkärl av olämplig storlek

Om du inte placerar ett kärl i kokzonen som valts eller om den inte är lämplig när det gäller material eller storlek, börjar tillagningsläget att blinka på displayen för kokzonen. Placera ett lämpligt kokkärl i zonen för att den ska sluta blinka. Om det går mer än 90 sekunder, slocknar tillagningszonen automatiskt.

### Tomma kokkärl eller kärl med en tunn botten

Värm inte upp tomma kokkärl och använd inte kokkärl med en tunn botten. Kokhällen är utrustat med ett invändigt säkerhetssystem, men ett tomt kokkärl kan värmas så snabbt att funktionen "automatisk avaktivering" inte har tid att reagera och kan höja temperaturen avsevärt. Kokkärlens botten kan skrapa och skada hällens glasyta. I så fall ska du inte vidröra kokkärl utan stänga av kokzonen. Om den inte fungerar efter avkylning, kontakta Serviceavdelningen.

### Zonvakt

Kokzonerna har en undre avkänningsgräns för grytor som beror på ferromagnetisk  $\emptyset$  och grytbottenmaterial. Så använd alltid den kokzon som bäst matchar grytbotten- $\emptyset$ .









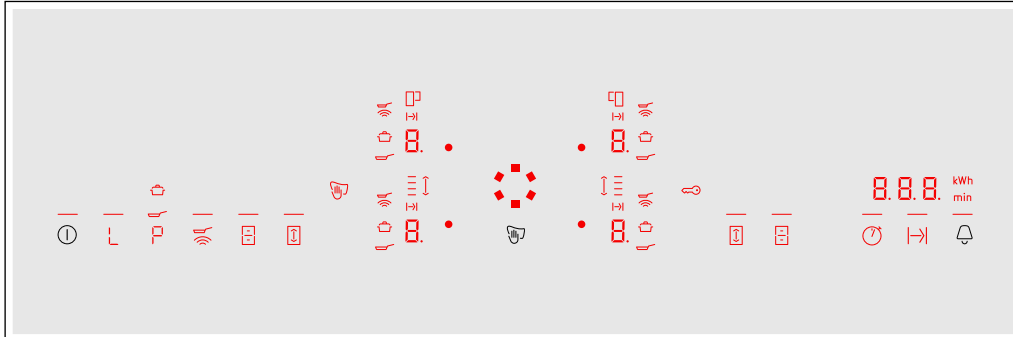







## Lär dig enheten

Du hittar information om kokzonernas storlek och effekt i → *Sidan 2*

### Kontrollpanelen



Kontroller	
	Huvudbrytare
	Varmhållningsfunktion
	PowerBoost- och ShortBoost-funktionerna
	Steksensor
	Flexibel kokzon
	Move-funktion
	Stoppursfunktion
	Programmering av tillagningstiden
	Äggklocka och barnspärr

Indikeringar	
	Status
	Effektlägen
	Restvärme
	Timerfunktion
	Låsa kontrollerna vid rengöring
	PowerBoost- och ShortBoost-funktionerna
	PowerBoost-funktion
	ShortBoost-funktion
	Varmhållningsfunktion
	Barnspärr
	Steksensor
	Ställa in tillagningstiden
	FlexPlus-kokzon
	Flexibel kokzon
	Move-funktion
<b>min</b>	Tidvisning
<b>kWh</b>	Effektförbrukning

### Kontroller



De symboler och kontroller som är tillgängliga just nu lyser när hällen värmer upp.

Du slår på resp. funktion genom att trycka på symbolen.

### Anvisningar

- Kontrollernas resp. symboler lyser när de är tillgängliga. Kokzonsindikeringarna eller valda funktioner lyser kraftigare.
- Håll kontrollerna rena och torra. Fukt påverkar funktionen negativt.
- Dra inga kastruller, grytor eller pannor i närheten av indikeringar och givare. Elektroniken kan bli överhettad.

## Kokzonerna

Kokzon	
	Separat kokzon Använd kastrull eller gryta med rätt storlek.
	Flexibel kokzon Se avsnitt → "Flex Zone"
	FlexPlus-kokzon FlexPlus-kokzoner slår alltid på i kombination med höger eller vänster flexibel kokzon. Se avsnitt → "FlexPlus-kokzon"
Använd bara kastruller, grytor och pannor gjorda för induktionshäll, se avsnitt → "Tillagning med induktion"	

## Restvärmeindikering

Hällen har en restvärmeindikering för varje kokzon. Den visar att kokzonen fortfarande är varm. Rör inte kokzonen när restvärmeindikeringen lyser.

Du får upp följande beroende på hur hög restvärmen är:

- **H**: hög temperatur
- **h**: låg temperatur

Tar du av kastrull, gryta eller liknande från kokzonen under matlagningen, så blinkar restvärmeindikeringen och valt effektläge växelsvis.

Slår du av kokzonen, så lyser restvärmeindikeringen. Restvärmeindikeringen fortsätter lysa så länge kokzonen är varm, även om du slår av hällen.

## Twist-Pad med Twist vred

Twistpad är den inställningsdel där du väljer kokzon och ställer in effektläge med Twist-vredet. Twist-vredet hamnar automatiskt mitt på Twistpad-delen.

Twist-vredet är magnetiskt, du sätter det på Twistpaden. Vill du slå på en kokzon, tryck på Twist-vredet vid den kokzon du vill ha. Ställ in det effektläge du vill ha genom att vrida på Twist-vredet.

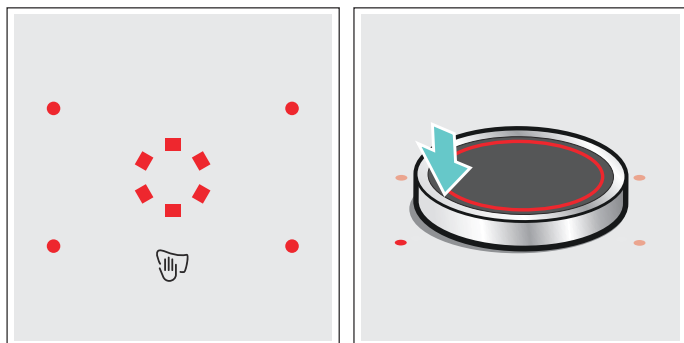

Sätt Twist-vredet på Twistpaden så att det är i mitten av indikeringarna som kantar Twistpad-delen.

### Anvisningar

- Även om Twist-vredet inte är riktigt i mitten, så påverkar det inte Twist-vredets funktion.
- Håll alltid Twist-vredet rent. Smuts påverkar funktionen negativt.

### Ta bort Twist-vredet.

Ta bort Twist-vredet, slå slår du på funktionen Låsa kontrollerna vid rengöring.

Det går att ta bort Twist-vredet vid tillagning. Funktionen Låsa kontrollerna vid rengöring är på 35 sekunder. Har du inte satt tillbaka Twist-vredet när tiden går ut, så slår hällen av.

### Varning – Brandrisk!!

Lägger du ett metallföremål på Twistpad-delen under de 35 sekunder som följer, så kan hällen fortsätta värma på. Så slå alltid av hällen med huvudbrytaren.

### Förvara Twist-vredet





Det sitter en kraftig magnet i Twist-vredet. Se till så att inte Twist-vredet kommer nära magnetiska datamedier, t.ex. kreditkort och magnetkort. De kan bli förstörda.

Det kan även störa TV och bildskärmar.

**Anvisning:** Twist-vredet är magnetiskt. Fastnar det metallpartiklar på undersidan, så kan det repa hällen. Rengör alltid Twist-vredet ordentligt.

## Använda enheten utan Twist-vred

Hällen går att använda även utan Twist-vred:

1. Slå på hällen med huvudbrytaren.
2. Tryck 4 sekunder på  och  samtidigt inom 5 sekunder. Enheten ger signal.
3. Tryck på  igen tills den kokzonsindikering du vill ha lyser.
4. Ställ sedan in det effektläge du vill ha med  eller .

Kokzonen är på.

### Anvisningar



- Timerfunktionen går inte slå på utan Twist-vredet.
- Du kan sätta tillbaka Twist-vredet på Twistpaden närsomhelst.

## Använda maskinen

Kapitlet beskriver hur du ställer in kokzonerna. Tabellen innehåller effektlägen och tillagningstider för olika maträtter.

### Slå på och av hällen

Slå på och av hällen med huvudbrytaren.

Slå på: tryck på . Kokzonernas symboler och de funktioner som är tillgängliga just nu lyser.  bredvid kokzonerna lyser. Sätt Twist-vredet på inställningsdelen. Hällen är nu igång.

Slå av: tryck på  tills indikeringen slocknar. Alla kokzoner slår av. Restvärmeindikeringen lyser tills kokzonerna svalnat tillräckligt.

### Anvisningar

- Hällen slår av automatiskt när alla kokzoner varit av längre än 15 sekunder.
- Valda inställningar ligger kvar 4 sekunder efter att du slår av hällen. Slår du på hällen igen under den här tiden, så får du upp de tidigare inställningarna.

### Ställa in kokzon

Ställ in det effektläge du vill ha med Twist-vredet.

Effektläge 1 = lägsta effekt.

Effektläge 9 = högsta effekt.

Alla effektlägen har mellanlägen. De är markerade med punkter.

### Välja kokzon och effektläge

Hällen ska vara på.

1. Välj kokzon. Tryck på Twist-vredet vid den kokzon du vill ha.
2. Vrid Twist-vredet tills det effektläge du vill ha tänds på displayen.

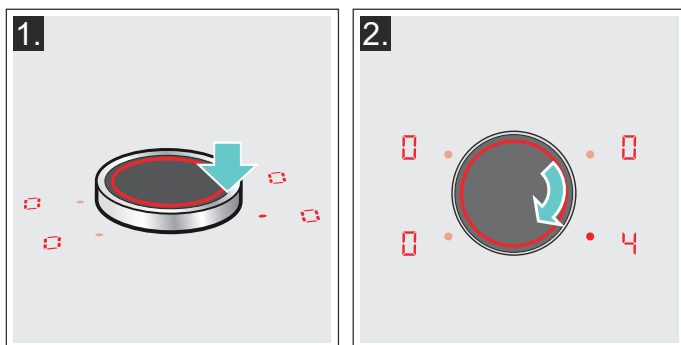

Effektläget är inställt.

### Byta effektläge

Välj kokzon och ändra effektläge med Twist-vredet.

### Slå av en kokzon:

Välj kokzon och vrid på Twist-vredet tills du får upp . Kokzonen slår av och restvärmeindikeringen lyser.

### Anvisningar

- Om inget kokkärl placeras på kokzonen kommer det valda läget att blinka. Efter en stund stängs kokzonen av.
- Om du placerar ett kokkärl på kokzonen innan man slår på hällen kommer det att upptäckas inom 20 sekunder efter det att du har tryckt på huvudströmbrytaren och kokzonen väljs automatiskt. När det har upptäckts, välj effektnivå inom 20 sekunder, annars stängs kokzonen av. Även om mer än ett kokkärl placeras på hällen upptäcks endast ett av dem när du aktiverar spishällen.

## Rekommendationer

### Rekommendationer

- Rör om då och då när du värmer på puréer, redde soppor och tjocka såser.
- Förvärm på effektläge 8 - 9.
- Sänk effektläget när det tränger ut ånga från locket vid tillagning med lock. Det behöver inte ånga ut för att ge bra slutresultat.
- Håll grytan täckt till servering när maten är klar.
- Följ tillverkarens anvisningar vid tryckkokning.
- Koka inte maten för länge så att näringen försvinner. Du kan ställa in optimal tillagningstid med timern.
- Undvik rykande het olja, så blir tillagningen hälsosammare.
- Bryn på maten i småportioner i följd.
- Grytor, kastruller och pannor kan bli väldigt heta vid tillagning. Använd alltid grytlappar.
- Rekommendationer för energieffektiv matlagning hittar du i kap. → "Återvinning"

**Tillagningstabell**

Tabellen visar vilka effektlägen som passar vilken mat. Tillagningstiden kan variera beroende på matens typ, vikt, tjocklek och kvalitet.

	Effektläge	Tillagningstid (min.)
<b>Smälta</b>		
Choklad, chokladglasyr	1 - 1.	-
Smör, honung, gelatin	1 - 2	-
<b>Värma på och varmhålla</b>		
Gryta, t.ex. linsgryta	1. - 2	-
Mjök*	1. - 2.	-
Värma på varmkorv*	3 - 4	-
<b>Tina och värma på</b>		
Spenat, djupfrost	3 - 4	15 - 25
Gulasch, djupfrost	3 - 4	35 - 55
<b>Sjuda</b>		
Potatisklimp*	4. - 5.	20 - 30
Fisk*	4 - 5	10 - 15
Vitsås, t.ex. béchamelsås	1 - 2	3 - 6
Hopvispad sås, t.ex. bearnaise-, hollandaisesås	3 - 4	8 - 12
<b>Koka, ånga, ångkoka</b>		
Ris (med dubbel vattenmängd)	2. - 3.	15 - 30
Risgrynsgröt***	2 - 3	30 - 40
Skalpotatis	4. - 5.	25 - 35
Kokt potatis	4. - 5.	15 - 30
Pasta, nudlar*	6 - 7	6 - 10
Gryta	3. - 4.	120 - 180
Soppor	3. - 4.	15 - 60
Grönsaker	2. - 3.	10 - 20
Grönsaker, djupfrysta	3. - 4.	7 - 20
Tryckkokning	4. - 5.	-
<b>Bräsering</b>		
Rullader	4 - 5	50 - 65
Grytstek	4 - 5	60 - 100
Gulasch***	3 - 4	50 - 60
* Utan lock		
** Vänd flera gånger		
***Förvärm på effektläge 8 - 8.		

	Effektläge	Tillagningstid (min.)
<b>Bräsera/steka med lite olja*</b>		
Schnitzel, opanerad eller panerad	6-7	6-10
Schnitzel, djupfrost	6-7	8-12
Kotlett, opanerad eller panerad**	6-7	8-12
Biff (3 cm tjock)	7-8	8-12
Fågelbröst (2 cm tjockt)	5-6	10-20
Fågelbröst, djupfrost**	5-6	10-30
Pannbiffar (3 cm tjocka)**	4.-5.	20-30
Hamburgare (2 cm tjocka)**	6-7	10-20
Fisk och fiskfilé, opanerad	5-6	8-20
Fisk och fiskfilé, panerad	6-7	8-20
Fisk, panerad och djupfrost, t.ex. fiskpinnar	6-7	8-15
Scampi, räkor	7-8	4-10
Sautera grönsaker och svamp, färska	7-8	10-20
Middagsrätter, strimlade wokgrönsaker, strimlat kött i asiatisk stil	7-8	15-20
Djupfrost mat, t.ex. middagsrätter	6-7	6-10
Pannkakor (stek i följd)	6.-7.	-
Omelett (stek i följd)	3.-4.	3-6
Stekt ägg	5-6	3-6
<b>Fritering* (fritera 150-200 g per portion i följd i 1-2 l olja, fritera portionsvis)</b>		
Djupfrysta varor, t.ex. pommes frites, chicken nuggets	8-9	-
Kroketter, djupfrysta	7-8	-
Kött, t.ex. kycklingdelar	6-7	-
Fisk, panerad eller friterad	6-7	-
Grönsaker, svamp, panerade eller doppade i frityrsmet, tempura	6-7	-
Småkakor, t.ex. klenäter/munkar, tempurafrukt	4-5	-
* Utan lock		
** Vänd flera gånger		
***Förvärm på effektläge 8 - 8.		

## Flex Zone

Det går att använda som 1 enda kokzon eller 2 oberoende kokzoner.

De består av 4 induktorer som fungerar oberoende av varandra. Det är bara den del grytan täcker som blir aktiverad när du använder flexibel kokzon.

### Rekommendationer för användning av kokkärl

För att garantera god detektion och distribution av värme rekommenderar vi att du centrerar kokkärllet ordentligt:

#### Som en enda kokzon

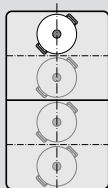

$\varnothing \leq 13$  cm  
Ställ grytan på 1 av de 4 lägen som bilden visar.

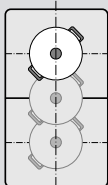

$\varnothing > 13$  cm  
Ställ grytan på 1 av de 3 lägen som bilden visar.

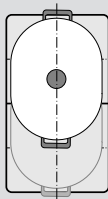

Tar grytan upp mer än en kokzon, ställ den i över- eller underkant av den flexibla kokzonen.

#### Som två oberoende kokzoner

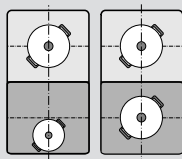

De främre och bakre kokzonerna har 2 induktorer var som går att använda oberoende av varandra. Ställ in det effektläge du vill ha på resp. kokzon. Använd bara en gryta på varje kokzon.

#### Rekommendationer

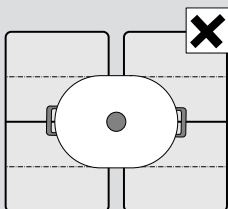

Ställ grytan så att den bara täcker en av de flexibla kokzonerna om hällen har mer än en flexibel kokzon. Annars blir kokzonerna inte aktiverade som avsett och du får inget bra slutresultat.

### Som två oberoende kokzoner

Kokzonen fungerar som två oberoende kokzoner.



#### Slå på

Se kap. → "Använda maskinen"

### Som en enda kokzon

Använd hela kokzonen genom att koppla ihop båda zonerna.

#### Koppla ihop de 2 kokzonerna

1. Ställ på kastrull, gryta eller panna. Välj 1 av de 2 flexibla kokzonerna och ställ in effektläge.
2. Tryck på . Indikeringen  lyser. Den flexibla kokzonen är på.

**Anvisning:** Du får upp effektläget på de båda indikeringarna till den flexibla kokzonen.

#### Byta effektläge

Välj 1 av de 2 flexibla kokzonerna och ställ in effektläge med Twist-vredet.

#### Sätta på ytterligare en kastrull, gryta eller panna

Ställ på den nya kastrullen, grytan eller pannan, välj 1 av de 2 flexibla kokzonerna och tryck sedan 2 gånger på . Den nya kastrullen, grytan eller pannan blir registrerad och tidigare valt effektläge ligger kvar.

**Anvisning:** Flyttar eller lyfter du på kastrullen, grytan eller pannan på använd kokzon, så gör hällen en automatisk sökning och tidigare valt effektläge ligger kvar.

#### Dela på kokzonerna

Välj 1 av de 2 flexibla kokzonerna och tryck på .

Den flexibla kokzonen slår av. De båda kokzonerna fungerar som 2 oberoende kokzoner igen.

**Anvisning:** Slår du av och på hällen, så slår den flexibla kokzonen om till 2 oberoende kokzoner igen.



## Move-funktion

Funktionen slår på hela den flexibla kokzonen som är uppdelad på 3 kokzonsdelar med förinställda effektlägen.

Använd bara en kastrull, gryta eller panna. Storleken på kokzonsdelen beror på vilken kastrull, gryta eller panna du använder samt att du ställer den rätt.

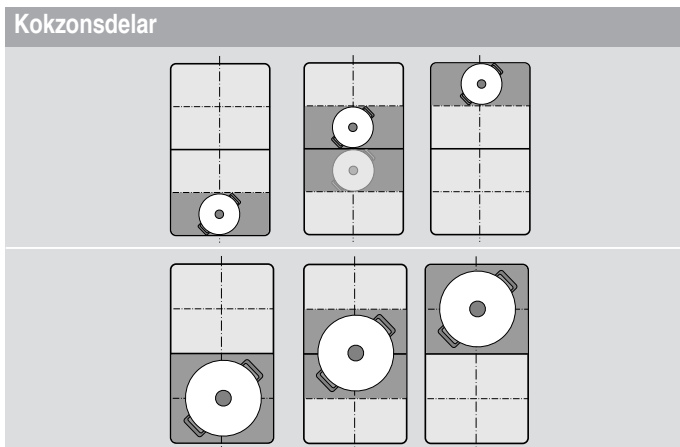

Så du kan flytta över en kastrull, gryta eller panna till en annan kokzonsdel med annat effektläge under tillagningen:

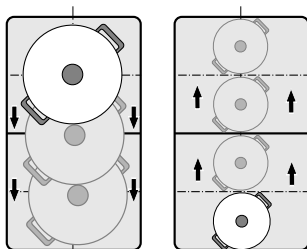

Förinställda effektlägen:

Främre delen = effektläge 9

Mellandelen = effektläge 5

Bakre delen = effektläge 1

Du kan ändra de förinställda effektlägena oberoende av varandra. Hur du ändrar dem ser du kap.

→ "Grundinställningar"

### Anvisningar

- Funktionen slår av om den registrerar mer än 1 kastrull, gryta eller panna på den flexibla kokzonen.
- Flyttar eller lyfter du på kastrullen, grytan eller pannan på den flexibla kokzonen, så gör hällen en automatisk sökning och ställer in effektläget från den registrerande kokzonsdelen.
- Mer information om storlek och placering av kastruller, grytor och pannor hittar du i kap. → "Flex Zone"

### Slå på

1. Välj 1 av de 2 flexibla kokzonerna.
2. Tryck på . Indikeringen vid lyser. Den flexibla kokzonen slår på som en enda kokzonsdel. Effektläget för kokzonsdelen med kastrullen, grytan eller pannan lyser på den främre kokzonsindikeringen.

Funktionen är på.

### Byta effektläge

Det går att ändra effektlägen på de olika kokzonsdelarna under tillagningen. Ställ kastrullen, grytan eller pannan på kokzonsdelen och ändra effektläge med Twist-vredet.

### Anvisningar

- Enheten ändrar bara effektläget för den del där kastrullen, grytan eller pannan står.
- Slår funktionen av, så återgår effektlägena på de 3 kokzonsdelarna till de förinställda värdena.

### Slå av

Tryck på . Indikeringen vid slocknar.

Funktionen slår av.

**Anvisning:** Ställer du en av kokzonsdelarna på , så slår funktionen av inom ett par sekunder.



## FlexPlus-kokzon

Hällen har 2 FlexPlus-kokzoner mellan de båda flexibla kokzonerna som slår på i kombination med höger eller vänster flexibel kokzon. Det gör att du kan använda större grytor och få bättre slutresultat.

Var och en av de båda FlexPlus-kokzonerna slår alltid på i kombination med höger eller vänster flexibel kokzon. Det går inte slå på dem oberoende av varandra.

### Tips om kastruller, grytor och pannor

Ställ kastrullen, grytan eller pannan mitt på, så får du bra värmeavkänning och -fördelning.

Kastrullen, grytan eller pannan ska täcka kokzonen bredvid och FlexPlus-kokzonen.

Den flexibla kokzonen går att använda som 2 oberoende kokzoner eller som en beroende på hur stor kastrullen, grytan eller pannan är:

#### Ställ på kastrull, gryta eller panna

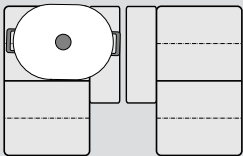

Avlång gryta:  
Slå på den flexibla kokzonen som 2 oberoende kokzoner eller som en.

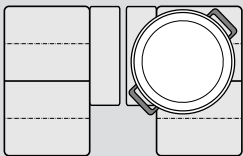

Stor, rund gryta:  
Slå på den flexibla kokzonen som en enda kokzon.

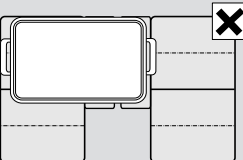

Grytan får inte täcka båda FlexPlus-kokzonerna samtidigt.

### Slå på

1. Ställ kastrullen, grytan eller pannan på kokzonen och se till så att den även täcker FlexPlus-kokzonen.
2. Välj den kokzon och det effektläge du vill ha. Kokzons- och FlexPlus-kokszonsindikeringarna tänds.

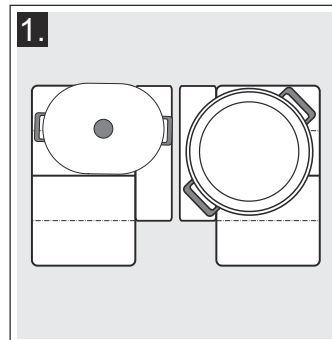

FlexPlus-kokzonen är på.

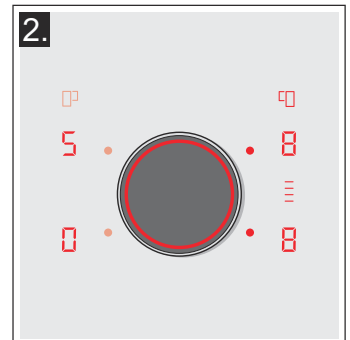

### Slå av

Lyft av kastrullen, grytan eller pannan från kokzonen. Indikatorerna slocknar.

FlexPlus-kokzonen slår av.

## Tidsfunktioner

Hällen har 3 timerfunktioner:

- programmering av tillagningstid
- äggklocka
- stoppursfunktion

### programmering av tillagningstid

Kokzonen slår av automatiskt när inställd tid går ut.

#### Gör så här:

1. Välj den kokzon och det effektläge du vill ha.
2. Tryck på I→I. Kokzonsindikeringen I→I lyser. 00 lyser på timerdisplayen.



3. Ställ in den tillagningstid du vill ha med Twist-vredet.



Tillagningstiden börjar räkna ned.

#### Anvisningar

- Det går att ställa in samma tillagningstid automatiskt på alla kokzoner. Inställd tid räknar ned för varje kokzon oberoende av varandra. Information om automatisk programmering av tillagningstiden hittar du i avsnitt → "Grundinställningar"
- Har du valt den flexibla kokzonen som enda kokzon, så blir inställd tid samma för hela kokzonen.
- Har du valt Move-funktionen på kombikokzonen, så blir inställd tid samma för alla 3 kokzonerna.

#### Steksensor

Finns det en inprogrammerad tillagningstid på kokzonen och steksensorn är på, så börjar inte tillagningstiden räkna ned förrän valt temperaturläge är uppnått.

#### Ändra eller radera tid

Välj kokzon och tryck sedan på I→I.

Ändra tillagningstid med Twist-vredet eller ändra på inställningsdelen eller ställ in 00 för att radera programmerad tillagningstid.

#### När tiden har gått ut

Kokzonen slår av. Enheten ger signal, kokzonen indikerar 0 och du får upp 00 på timerdisplayen i en minut. Kokzonsindikeringen I→I blinkar. Tryck på någon av symbolerna, indikeringarna slocknar och signalen tystnar.

#### Anvisningar

- Har flera kokzoner inprogrammerad tillagningstid, så får du alltid upp den tillagningstid som går ut först på timerdisplayen. Kokzonsindikeringen I→I lyser.
- Kolla återstående tillagningstid: välj resp. kokzon. Du får upp tillagningstiden i 10 sekunder.
- Du kan ställa in tillagningstider upp till 99 minuter.

### Äggklockan

Du kan ställa in tider upp till 99 minuter med äggklockan.

Den fungerar oberoende av kokzoner och andra inställningar. Funktionen slår inte av kokzonen automatiskt.

#### Så här ställer du in funktionen

1. Tryck på 00, du får upp 00 och indikeringen — på timerdisplayen.
2. Ställ in den tid du vill ha med Twist-vredet.
3. Tryck på 00 igen för att bekräfta vald tid. Tiden börjar räkna ned.

#### Ändra eller radera tid

Tryck på 00 och ändra tiden med Twist-vredet eller ställ in 00.

#### När tiden har gått ut

Enheten ger signal i 1 minut. 00 blinkar på timerdisplayen. Tryck på 00 igen, indikeringarna slocknar och signalen tystnar.

### Stoppursfunktion

Stoppuret visar tiden som gått sedan du slog på funktionen.

Den fungerar oberoende av kokzoner och andra inställningar. Funktionen slår inte av kokzonen automatiskt.

#### Slå på

Tryck på 0.00 och indikeringen — lyser på timerdisplayen.

Tiden börjar räkna ned.

#### Slå av

Tryck på symbolen 0. Du får upp 00 på timerdisplayen, sedan slocknar de.

Funktionen slår av.

**Anvisning:** Du måste välja stoppursfunktionen för att slå av den.

## PowerBoost-funktion

PowerBoost-funktionen kokar upp stora vattenvolymer snabbare än effektläge 5.

Funktionen fungerar bara på en kokzon när övriga kokzoner i samma grupp inte är på (se bild).

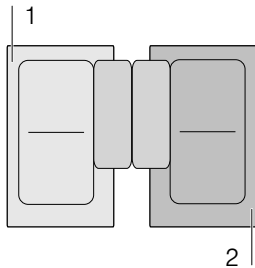

**Anvisning:** Det går även slå på Powerboost-funktionen i flexidelen om du använder kokzonen som en enda kokzon.

### Slå på

1. Välj kokzon .
2. Tryck på **P**. Indikeringarna **P** och  lyser. Funktionen är på.

### Slå av

1. Välj kokzon .
2. Tryck på **P**. Indikeringarna **P** och  slocknar. Effektläget 5 lyser på kokzonsindikeringen. Funktionen slår av.

**Anvisning:** PowerBoost-funktionen kan slå av automatiskt för att skydda hällens invändiga elektronikelement.

## ShortBoost-funktion

ShortBoost-funktionen hettar upp kastrull, gryta och panna snabbare än effektläge 5.

Välj lämpligt effektläge för maten när funktionen slår av.

Funktionen fungerar bara på en kokzon när övriga kokzoner i samma grupp inte är på (se bild).

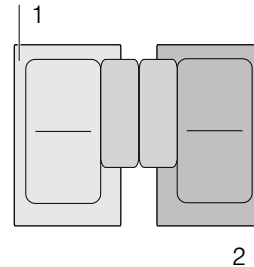

**Anvisning:** Du kan även slå på Shortboost-funktionen på den flexibla kokzonen när du använder den som en enda kokzon.

### Rekommenderad användning

- Förvärm aldrig kastrull, gryta eller panna.
- Använd kastrull, gryta eller panna med jämn botten. Använd inte kastrull, gryta eller panna med tunn botten.
- Hetta aldrig upp tom kastrull, gryta eller stekpanna, olja, smör eller annat fett utan uppsikt.
- Lägg inte på lock.
- Ställ kastrullen, grytan eller pannan mitt på kokzonen. Se till så att botten-Ø matchar kokzonsstorleken.
- Information om typ, storlek och placering av kastruller, grytor och pannor hittar du i avsnitt → "Tillagning med induktion"

### Slå på

1. Välj kokzon .
2. Tryck 2 gånger på **P**. Indikeringarna **P** och  lyser. Funktionen är på.

### Slå av

1. Välj kokzon .
2. Tryck på **P**. Indikatorerna **P** och  slocknar. Effektläget 5 lyser på kokzonsindikeringen. Funktionen slår av.

**Anvisning:** ShortBoost-funktionen kan slå av automatiskt för att skydda hällens invändiga elektronikelement.



## Varmhållningsfunktion

Funktionen är avsedd för att smälta chokolad eller smör samt varmhållning av mat.

### Slå på

1. Välj den kokzon du vill ha.
2. Tryck på inom 10 sekunder.  
Du får upp på displayen.  
Funktionen är på.

### Slå av

1. Välj kokzon.
2. Tryck på .  
Indikeringen slocknar. Kokzonen slår av och restvärmeindikeringen lyser.  
Funktionen slår av.



## Överföring av inställningar

Funktionen överför effektläge och programmerad tillagningstid från en kokzon till en annan.

Du för över inställningarna genom att ta kastrullen, grytan eller pannan från den kokzon som är på och ställa den på en annan.

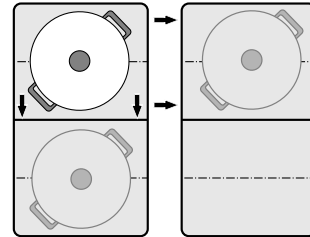

**Anvisning:** Mer information om placering av kastruller, grytor och pannor hittar du i kap. → "Flex Zone"

### Slå på

1. Flytta kastrullen, grytan eller pannan från den kokzon som är på till annan kokzon.  
Effektläget på ursprungliga kokzonen blinkar.  
Kastrullen, grytan eller pannan blir registrerad och på nya kokzonen blinkar tidigare valt effektläge och .
2. Välj ny kokzon för att bekräfta inställningarna.  
Effektläget för ursprunglig kokzon blir inställt på .

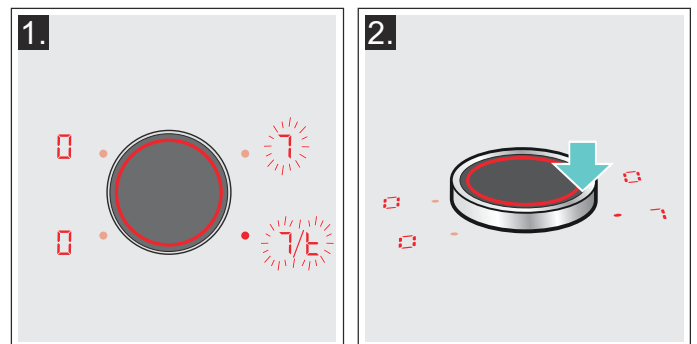

Funktionen är på.

Inställningarna blir överförda till den nya kokzonen.

### Anvisningar

- Flytta kastrullen, grytan eller pannan till en kokzon som inte är på, som du inte förinställt eller använt tidigare.
- Det går bara flytta PowerBoost- och ShortBoost-funktionen från vänster till höger eller höger till vänster om ingen kokzon är på.
- Ställer du en ny kastrull, gryta eller pannan på en annan kokzon innan inställningarna är bekräftade, så är funktionen på för båda.
- Flyttar du flera kastruller, grytor eller pannor, så är funktionen bara på för den du flyttat senast.

## Steksensorfunktion

Funktionen steker med hänsyn till lämplig panntemperatur.

Kokzonerna som har funktionen är märkta med stekfunktionssymbol.

### Fördelarna vid stekning

- Kokzonen värmer bara på för att hålla temperaturen. Det spar effekt och oljan eller fettet bränner inte vid.
- Stekfunktionen indikerar när den tomma pannan uppnått optimal temperatur för att ha i oljan och sedan lägga i maten.

### Anvisningar

- Lägg inte lock på stekpannan. Funktionen går inte riktigt igång då. Du kan använda stänkskydd för att slippa fettstänk.
- Använd olja eller fett lämpliga för stekning. Använder du smör, margarin, jungfruolivolja eller ister, ställ in temperaturläge 1 eller 2.
- Hetta aldrig upp stekpanna med eller utan mat utan uppsikt.
- Har kokzonen högre temperatur än pannan eller omvänt, så kommer steksensorn inte fungera som den ska.

### Steka med steksensor

Pannor som är optimalt gjorda för steksensor går att köpa till i butik eller hos service. Ange alltid resp. referensnummer.

- Z9451X0 Panna med Ø 15 cm.
- Z9452X0 Panna med Ø 19 cm.
- Z9453X0 Panna med Ø 21 cm.
- Z9455X0 Panna med Ø 28 cm. Rekommenderar vi bara för FlexPlus-kokzon.

Pannorna har släppa lätt-beläggning, så att du kan steka fettsnålt.

### Anvisningar

- Steksensorn är specialinställd för panntypen och -storleken.
- Se till så att pannans botten-Ø matchar kokzonsstorleken. Ställ pannan mitt på kokzonen.
- Står pannan fel eller har avvikande storlek, så kan ev. steksensorn inte gå igång på den flexibla kokzonen. Se kap. → "Flex Zone"
- Andra pannor kan bli överhettade. Temperaturen kan ställa in sig under eller över valt temperaturläge. Försök först med lägsta temperaturläget och ändra, om det behövs.

## Temperaturlägen

Temperaturläge	Passar för
1	mycket låg
2	låg
3	medel - låg
4	medium hög
5	hög

## Tabell

Tabellen visar vilka temperaturlägen som passar vilken mat. Stektiden kan variera beroende på matens typ, vikt, storlek och kvalitet.

Inställt temperaturläge varierar med vilken panna du använder.

Förvärm tom panna, ha i olja och mat vid signalen.

	Temperatur- läge	Total stektid från ljudsignalen (min.)
<b>Kött</b>		
Schnitzel, opanerad eller panerad	4	6 - 10
Filé	4	6 - 10
Kotletter*	3	10 - 15
Cordon bleu, wienerschnitzel*	4	10 - 15
Biff, blodig (3 cm tjock)	5	6 - 8
Biff, medium eller genomstekt (3 cm tjock)	4	8 - 12
Fågelbröst (2 cm tjockt)*	3	10 - 20
Korv, rå eller kokt*	3	8 - 20
Hamburgare, köttbullar, fyllda köttbullar*	3	6 - 30
Leverkorv	2	6 - 9
Ragu, kebabskött	4	7 - 12
Köttfärs	4	6 - 10
Bacon	2	5 - 8
<b>Fisk</b>		
Fisk, stekt, hel, t.ex. forell	3	10 - 20
Fiskfilé, opanerad eller panerad	3 - 4	10 - 20
Räkor, krabbor	4	4 - 8
<b>Äggrätter</b>		
Pannkakor**	5	-
Omelett**	2	3 - 6
Stekta ägg	2 - 4	2 - 6
Äggröra	2	4 - 9
"Kaiserschmarrn" (öster. pannkaksdesert)	3	10 - 15
French toast**	3	4 - 8
* Vänd flera gånger.		
** Total tillagningstid per portion. Stek i följd.		

	Temperatur- läge	Total stektid från ljudsignalen (min.)
<b>Potatis</b>		
Stekpotatis (på skalpotatis)	5	6 - 12
Pommes frites (av rå potatis)	4	15 - 25
Rårakor**	5	2,5 - 3,5
Schweizisk rösti	1	50 - 55
Glaserad potatis	3	15 - 20
<b>Grönsaker</b>		
Vitlök, lök	1 - 2	2 - 10
Zucchini, aubergine	3	4 - 12
Paprika, grön sparris	3	4 - 15
Grönsaker svettade i olja, t.ex. zucchini, grön paprika	1	10 - 20
Svamp	4	10 - 15
Glaserade grönsaker	3	6 - 10
<b>Djupfrysta produkter</b>		
Schnitzel	4	15 - 20
Cordon bleu*	4	10 - 30
Fågelbröst*	4	10 - 30
Chicken nuggets	4	10 - 15
Kebabkött	3	5 - 10
Fiskfilé, opanerad eller panerad	3	10 - 20
Fiskpinnar	4	8 - 12
Pommes frites	5	4 - 6
Stekt mat, t.ex. grönsaker med kyckling	3	6 - 10
Vårrullar	4	10 - 30
Camembert/ost	3	10 - 15
<b>Såser</b>		
Tomatsås med grönsaker	1	25 - 35
Béchamelsås	1	10 - 20
Ostsås, t.ex. gorgonzolasås	1	10 - 20
Reducerade såser, t.ex. tomatsås, köttfärsås	1	25 - 35
Söta såser, t.ex. apelsinsås	1	15 - 25
<b>Övrigt</b>		
Camembert/ost	3	7 - 10
Förkokta torrvaror med tillsatt vatten, t.ex. pasta	1	5 - 10
Krutonger	3	6 - 10
Mandlar/valnötter/pinjenötter	4	3 - 15
* Vänd flera gånger.		
** Total tillagningstid per portion. Stek i följd.		

## Gör så här

Välj lämpligt temperaturläge i tabellen. Ställ den tomma stekpannan på kokzonen.

1. Välj kokzon och tryck på . Lyser på kokzonsdisplayen.

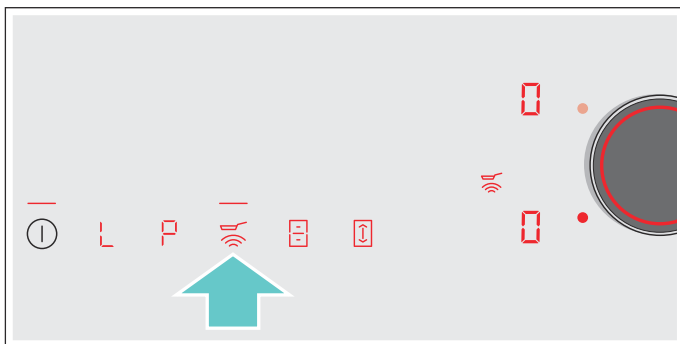

2. Ställ in det temperaturläge du vill ha med Twist-vredet inom 5 sekunder.

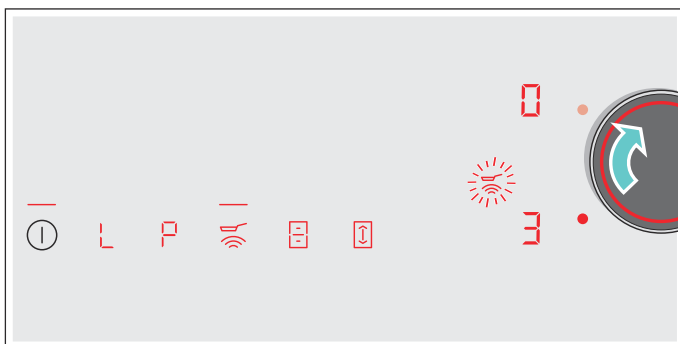

Funktionen är på.

Temperatursymbolen  blinkar tills stektemperaturen är uppnådd. Enheten ger signal och temperatursymbolen fortsätter lysa.

3. När stektemperaturen är uppnådd, håll olja i stekpannan och lägg sedan i maten.

**Anvisning:** Vänd maten, så att den inte blir bränd.

### Slå av steksensorn



Välj kokzon och tryck på . Funktionen slår av.

## Barnspärr

Barnspärren gör att barn inte kan slå på hällen.

### Slå på/av barnspärren

Hällen ska vara av.

Slå på: tryck på  i ca 4 sekunder. Indikeringen  lyser i 10 sekunder. Hällen är nu spärrad.

Slå av: tryck på  i ca 4 sekunder. Spärren slår av.

### Automatisk barnsäkerhetsspärr

Med denna funktion aktiveras barnspärren automatiskt när kokzonen slås av.

### Slå på och av

Kapitlet → "Grundinställningar" beskriver hur du slår på den automatiska barnspärren.



## Torkskydd

Torkar du av kontrollerna när hällen är på, så kan inställningarna bli ändrade. Det är därför hällen har en knapplåsfunktion så att du kan låsa kontrollerna vid rengöring.

Slå på: ta bort Twist-vredet. Indikeringen  lyser. Kontrollerna är nu spärrade i 35 sekunder. Nu kan du rengöra knappytan utan att inställningarna blir ändrade.

Slå av: knapplåset slår av efter 35 sekunder. Vill du slå av funktionen tidigare, sätt på Twist-vredet igen och vrid tills indikeringen  slocknar.

### Anvisningar

- Äggklockan visar tiden som gått sedan du slog på spärren. Enheten ger signal 30 sekunder efter låsning. Det indikerar att funktionen snart är klar.
- Knapplåset påverkar inte huvudbrytaren. Du slå av hällen närsomhelst.

## Automatisk säkerhetsavstängning

Den automatiska säkerhetsavstängningen slår av enheten om en kokzon varit på länge utan ändrade inställningar.

Kokzonen slutar värma på. *F*, *B* blinkar omväxlande på kokzonsdisplayen och *h* eller *H* på restvärmeindikeringen.

Indikeringen slår av om du trycker på någon av symbolerna. Du kan nu ställa in kokzonen igen.

När den automatiska säkerhetsavstängningen slår på beror på inställt effektläge (1 till 10 timmar). .

## Grundinställningar

Enheten har olika grundinställningar. Du kan anpassa dem som du vill ha dem.

Indikering	Funktion
<b>c 1</b>	<b>Automatisk barnspärr</b> <b>0</b> Manuell*. <b>1</b> Automatisk. <b>2</b> Funktionen är av.
<b>c 2</b>	<b>Ljudsignaler</b> <b>0</b> Kvitterings- och felsignal är av. <b>1</b> Bara felsignal på. <b>2</b> Bara kvitteringssignal på. <b>3</b> Alla ljudsignaler är på.*
<b>c 3</b>	<b>Visa effektförbrukning</b> <b>0</b> Av.* <b>1</b> På.
<b>c 5</b>	<b>Automatisk programmering av tillagningstiden</b> <b>00</b> Av.* <b>0 1-99</b> Tid till automatisk avstängning.
<b>c 6</b>	<b>Ljudsignaltid när timern går ut</b> <b>1</b> 10 sekunder. <b>2</b> 30 sekunder. <b>3</b> 1 minut.*
<b>c 7</b>	<b>Effektstyrning. Begränsa hällens totaleffekt</b> <b>0</b> Av.* <b>1</b> 1 000 W minimieffekt. <b>1.</b> 1500 W. <b>2</b> 2000 W. ... <b>9</b> eller <b>9</b> .Hällens maxeffekt.
<b>c 9</b>	<b>Tid för val av kokzon</b> <b>0</b> Obegränsad: senast inställda kokzon ligger kvar.* <b>1</b> Begränsad: kokzonen ligger bara kvar några sekunder.
<b>c 11</b>	<b>Ändra de förinställda effektlägena för Move-funktionen</b> <b>_9</b> Förinställt effektläge för främre kokzonen. <b>-5</b> Förinställt effektläge för mellankokzonen. <b>7L</b> Förinställt effektläge för bakre kokzonen.
<b>c 12</b>	<b>Kontrollera kastrull, gryta eller panna samt slutresultatet av tillagningen</b> <b>0</b> Inte lämplig <b>1</b> Inte optimal <b>2</b> Lämplig

\* Fabriksinställningar

Indikering	Funktion
	<b>Återställa till fabriksinställningarna</b>
	Individuella inställningar.*
	Återställ till fabriksinställningarna.

\* Fabriksinställningar

## Så här hoppar du till grundinställningarna:

Hällen ska vara av.

1. Slå på hällen.
2. Tryck ca 3 sekunder på inom 10 sekunder.  
De första 4 indikeringarna visar produktinfo. Vrid på Twist-vredet för att då upp resp. indikering.

Produktinfo	Indikering
Kundtjänstindex (KI)	
Tillverkningsnummer	
Tillverkningsnummer 1	
Tillverkningsnummer 2	

3. Tryck på igen, så hoppar du till grundinställningarna.  
Du får upp och som förinställning på displayerna.



4. Tryck på tills du får upp den funktion du vill ha.
5. Välj sedan den inställning du vill ha med Twist-vredet.



6. Tryck minst 3 sekunder på .

Enheten sparar inställningarna.

## Lämna grundinställningarna

Stäng av spishällen med huvudströmbrytaren.

## Effektförbrukningsdisplay

Funktionen visar hällens totala effektförbrukning vid senaste matlagningen.

Du får upp kWh-förbrukningen i 10 sekunder på displayen när du slagit av.

Bilden visar ett exempel med en förbrukning på **1.08 kWh**.



Kapitlet → "Grundinställningar" beskriver hur du slår på funktionen.

## Kastrulltest

Funktionen kan kontrollera tillagningstid och -typ beroende på kastrull, gryta eller panna.

Resultatet blir ett referensvärde som beror på egenskaperna hos kastrull, gryta och panna samt använd kokzon.

1. Sätt den kalla kastrullen, grytan eller pannan med ca 2 dl vatten mitt på kokzonen som matchar botten bäst.
2. Gå till Grundinställningar och välj inställningen **c 12**.
3. Vrid på Twist-vredet. **—** blinkar på kokzonsindikeringarna. Funktionen är på.

Du får upp tillagningstyp och -tid på kokzonsindikeringarna inom 10 sekunder.

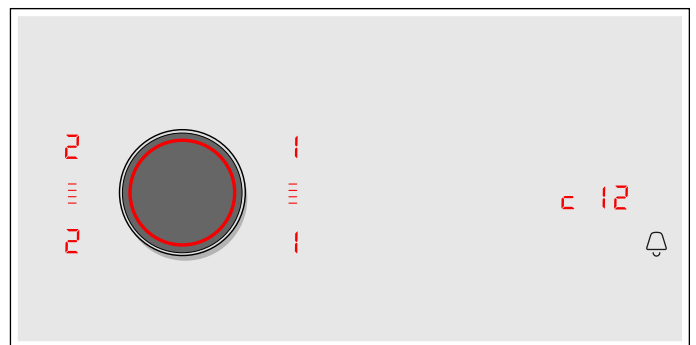

Kontrollera resultatet med följande tabell:

Resultat	
<b>0</b>	Kastrullen, grytan eller pannan är inte avsedd för kokzonen och blir inte varm.*
<b>!</b>	Kastrullen, grytan eller pannan värmer upp långsammare än väntat och uppkoket blir inte optimalt.*
<b>2</b>	Kastrullen, grytan eller pannan värmer upp ordentligt och uppkoket är OK.
* Finns det en mindre kokzon, testa en gång till på den mindre kokzonen.	

Vill du slå på funktionen igen, vrid på Twist-vredet.

### Anvisningar

- Den flexibla kokzonen är en enda kokzon; använd bara en kastrull, gryta eller panna.
- Använder du en kokzon som är mycket mindre än kastrullens, grytans eller pannans botten-Ø, så hettar bara mitten upp och resultatet kan inte bli suveränt eller riktigt bra.
- Information om funktionen hittar du i kap. → "Grundinställningar"
- Information om typ, storlek och placering av kastruller, grytor och pannor hittar du i kap. → "Tillagning med induktion" och → "Flex Zone"

# Rengöring

Lämpliga rengöringsmedel finns hos service eller i vår e-Shop.

## Häll

### Rengöring

Rengör alltid hällen efter användning. Då slipper du fastbrända matrester. Rengör inte hällen förrän restvärmeindikeringen slocknat.

Rengör hällen med fuktad disktrasa och torka sedan torrt så att det inte blir kalkfläckar.

Använd bara hällrengöring avsedd för just den här hälltypen. Följ tillverkarens anvisningar på förpackningen.

Använd aldrig:

- koncentrerat diskmedel
- maskindiskmedel
- skurmedel
- Kraftiga rengöringsmedel som ugnrensning eller fläckborttagning
- skursvampar
- högtryckstvätt eller ångrengöring

Hårt sittande smuts tar du lättast bort med rakbladsskrapa som du hittar i butik. Följ tillverkarens anvisningar.

Lämpliga glasskrapor finns hos service eller i vår onlineshop.

Specialsvampar för hällrengöring gör rent bra.

Möjliga fläckar	
Kalk- och vattenfläckar	Rengör hällen när den svalnat. Använd lämplig hällrengöring.*
Socket, risstärkelse och plast	Rengör direkt. Använd glasskrapa. Försiktigt! Risk för brännskador!*
* Rengör sedan med fuktad disktrasa och torka torrt med trasa.	

**Anvisning:** Använd aldrig rengöringsmedel på varm häll, det kan ge fläckar. Se till så att det inte finns kvar rester av rengöringsmedlet du använder.

## Hällinfattningen

Följ anvisningarna nedan, så slipper du skador på hällinfattningen:

- Använd bara varmvatten med lite diskmedel.
- Skölj ur nya disktrasor noga innan du använder dem.
- Använd inga skarpa eller skurande rengöringsmedel.
- Använd inte glasskrapa eller vassa föremål.

## Twistvredet

Rengör Twistvredet med ljummet vatten och diskmedel. Använd inga skarpa eller skurande rengöringsmedel. Maskindiska eller skölj inte Twistvredet! Det kan bli skadat.

## Vanliga frågor och svar (FAQ)

### Användning

#### Varför kan jag inte slå på hällen och varför lyser barnspärrsymbolen?

Barnspärren är på.  
Information om funktionen hittar du i kap. → "Barnspärr"

#### Varför blinkar indikeringarna och varför ger enheten signal?

Ta bort vätska eller matrester från kontrollerna. Ta bort alla föremål som ligger på kontrollerna.  
Anvisning om hur du slår på och av ljudsignalen hittar du i kap. → "Grundinställningar"

### Oljud

#### Varför låter det när jag lagar mat?

Det kan uppstå oljud vid matlagning på grund av kastrull-, gryt- eller pannbottens egenskaper. Ljudet är normalt och beror på induktionstekniken, inte att enheten är trasig.

#### Möjliga oljud:

##### **dovt surrande som en transformator:**

uppstår vid matlagning på högt effektläge. Ljudet försvinner eller avtar när du sänker effektläget.

##### **Dov vissling:**

uppstår när kastrullen, grytan eller pannan är tom. Ljudet försvinner om du håller i vatten eller lägger i livsmedel.

##### **Knastrande:**

uppstår om du har kastruller, grytor och pannor av sandwichmaterial eller olika storlekar och material. Ljudnivån kan variera beroende på matmängd och tillagningssätt.

##### **Hög vissling:**

kan uppstå om använder två kokzoner samtidigt på högsta effektläget. Visslingarna försvinner eller avtar om du sänker effektläget.

##### **Fläktljud:**

hällen har en fläkt som går igång vid hög temperatur. Fläkten kan även fortsätta gå efter att du slagit av hällen om uppmätt temperatur fortfarande är för hög.

### Kastruller, grytor och pannor

#### Vilka kastruller, grytor och pannor är avsedda för induktionshäll?

Information om kastruller, grytor och pannor för induktionshäll hittar du i kap. → "Tillagning med induktion"

#### Varför blir kokzonen inte varm och varför blinkar effektläget?

Kokzonen där kastrullen, grytan eller pannan står är inte på.  
Se till så att kokzonen där kastrullen, grytan eller pannan står är på.

Kastrullen, grytan eller pannan är för liten för kokzonen som är på eller så är den inte avsedd för induktionshäll.

Se till så att kastrullen, grytan eller pannan är avsedd för induktionshäll och att den står på den kokzon som bäst matchar bottenstorleken. Information om typ, storlek och placering av kastruller, grytor och pannor hittar du i kap. → "Tillagning med induktion", → "Flex Zone" och → "Move-funktion".

#### Varför tar det så lång tid för kastrullen, grytan eller pannan att bli varm resp. varför blir den inte tillräckligt varm trots högt effektläge?

Kastrullen, grytan eller pannan är för liten för kokzonen som är på eller så är den inte avsedd för induktionshäll.

Se till så att kastrullen, grytan eller pannan är avsedd för induktionshäll och att den står på den kokzon som bäst matchar bottenstorleken. Information om typ, storlek och placering av kastruller, grytor och pannor hittar du i kap. → "Tillagning med induktion", → "Flex Zone" och → "Move-funktion".

**Rengöring****Hur rengör jag hällen?**

Du får optimalt resultat om du använder särskild hållrengöring. Vi rekommenderar att du inte använder starka eller repande rengöringsmedel, maskindiskmedel (koncentrat) eller skurboll.

Du hittar mer information om rengöring och skötsel av hällen i kap. → "Rengöring"

**? Hur åtgärda fel?**

Felen beror ofta på småsaker som du själv lätt åtgärdar. Läs igenom tipsen i tabellen innan du kontaktar service.

Indikering	Möjlig orsak	Felåtgärd
Ingen	Strömförsörjningen är bruten.  Enheten är inte ansluten som kopplingsschemat anger.  Elfel.	Kontrollera om strömmen gått pga. kortslutning genom att se om andra elartiklar fungerar.  Se till så att enheten blir ansluten som kopplingsschemat anger.  Kan du inte åtgärda felet, kontakta service.
Indikeringarna blinkar	Kontrollerna är fuktiga eller täckta av föremål ovanpå.	Torka av kontrollerna eller ta bort föremålet.
– blinkar på kokzonsindikeringarna.	Det har uppstått ett elektronikfel.	Kvittera felet genom att täcka över kontrollerna med handen ett slag.
<b>F2</b>	Elektroniken blev överhettad och slog av den aktuella kokzonen.	Vänta tills elektroniken svalnat ordentligt. Tryck sedan på någon av symbolerna på hällen.
<b>F4</b>	Elektroniken blev överhettad och slog av alla kokzoner.	
<b>F5</b> + effektläge och ljudsignal	Du har ställt en varm kastrull på kontrollerna. Elektroniken kan bli överhettad.	Lyft av kastrullen. Felindikeringen slocknar strax efter. Nu kan du fortsätta matlagningen.
<b>F5</b> och ljudsignal	Du har ställt en varm kastrull på kontrollerna. Enheten har slagit av kokzonen för att skydda elektroniken.	Lyft av kastrullen. Vänta några sekunder. Tryck på någon av kontrollerna. Du kan fortsätta matlagningen när felindikeringen slocknat.
<b>F1/F6</b>	Kokzonen är överhettad och har slagit av för att skydda arbetsytan.	Vänta tills elektroniken svalnat ordentligt och slå på kokzonen igen.
<b>F0</b>	Funktionen inställningsöverföring fungerar inte.	Kontrollera felindikeringen genom att ta på någon av kontrollerna. Du kan fortsätta laga mat som vanligt, men inställningsöverföringen fungerar inte. Kontakta service.
<b>F9</b>	FlexPlus-kokzonen går inte slå på	Kontrollera felindikeringen genom att ta på någon av kontrollerna. Du kan fortsätta laga mat som vanligt med övriga kokzoner. Kontakta service.
<b>F8</b>	Kokzonen har varit på länge utan avbrott.	Den automatiska säkerhetsavstängningen slog av enheten. Se kap.
<b>E9000</b> <b>E9010</b>	Fel matarspänning, ligger utom normalt matningsintervall.	Kontakta din elleverantör.
<b>U400</b>	Hällen är felansluten	Gör hällen strömlös. Se till så att den blir ansluten som kopplingsschemat anger.
<b>dE</b>	Demoläget är på	Gör hällen strömlös. Vänta 30 sekunder och anslut igen. Tryck på någon av kontrollerna inom 3 minuter. Demoläget slår av.

Ställ inte heta kastruller etc. på kontrollerna.

**Anvisningar**

- Får du upp **E** på displayen, så måste du hålla Twistvredet i höjd med resp. kokzon intryckt för att läsa av felkoden.

- Finns felkoden inte med i tabellen, gör hällen strömlös, vänta 30 sekunder och anslut hällen igen. Får du upp indikeringen igen, kontakta service och ange felkoden.

---

 **Service**

Om din spis kräver reparation, kontakta service. Vi hjälper dig att lösa problemet och undviker onödiga besök av servicetekniker.

### **E- och FD-nummer**

Ange produktens E- och FD-nummer vid kontakt med service.

Typskylten med numren hittar du:

- på enhetspasset.
- på nedre delen av hällen.

E-numret finns även på hällens glasyta. Du kan kontrollera kundtjänstindex (KI) och FD-nummer genom att gå till grundinställningarna. Slå upp i kap. → "Grundinställningar".

Tänk på att serviceteknikerns besök inte är gratis vid felanvändning ens under garantitiden.

Olika länders kontaktuppgifter hittar du i bifogad förteckning över Serviceställen.

### **Reparationsuppdrag och råd vid fel**

**S** 0771 11 22 77  
local rate

Lita på tillverkarens kompetens. Då kan du vara säker på att reparationen blir gjord av en utbildad servicetekniker som kommer till dig med originalreservdelar till maskinen.



## Provrätter

Tabellen är framtagen för provningsinstitut för att underlätta provning av våra enheter.

Uppgifterna i tabellen syftar på våra tillbehörskokkäril från Schulte-Ufer (kökssats i fyra delar för induktionshäll Z9442X0) med följande mått:

- Kastrull med Ø 16 cm, 1,2 l för kokzoner med Ø 14,5 cm
- Gryta med Ø 16 cm, 1,7 l för kokzoner med Ø 14,5 cm
- Gryta med Ø 22 cm, 4,2 l för kokzoner med Ø 18 cm
- Stekpanna med Ø 24 cm, för kokzoner med Ø 18 cm

Provrätter	Formar	Effektläge	Förvärm		Tillaga	
			Tillagningstid (min.:sek.)	Lock	Effektläge	Lock
<b>Smälta choklad</b>						
Chokladglasyr (t.ex. Dr. Oetkers mörka choklad med 55% kakao, 150 g)	Stålkast-rull Ø 16 cm	-	-	-	1.	nej
<b>Värma och varmhålla linsgryta</b>						
Linsgryta* Starttemperatur 20°C						
Mängd: 450 g	Ø 16 cm-gryta	9	1:30 (utan omrörning)	ja	1.	ja
Mängd: 800 g	Ø 22 cm-gryta	9	2:30 (utan omrörning)	ja	1.	ja
Linsgryta på burk T.ex. linsterrin med korv från Erasco. Starttemperatur 20°C						
Mängd: 500 g	Ø 16 cm-gryta	9	ca 1:30 (rör om efter ca 1 min.)	ja	1.	ja
Mängd: 1 kg	Ø 22 cm-gryta	9	ca 2:30 (rör om efter ca 1 min.)	ja	1.	ja
<b>Göra béchamelsås</b>						
Mjölktemperatur: 7°C Ingredienser: 40 g smör, 40 g mjöl, 0,5 l mjölk (3,5%) och en nypa salt						
1. Smält smöret, rör ned mjöl och salt och värm på grundredningen.	Stålkast-rull Ø 16 cm	2	ca 6:00	nej	-	-
2. Tillsätt mjölk till redningen och koka upp under ständig omrörning		7	ca 6:30	nej	-	-
3. När béchamelsåsen kokat upp, låt stå 2 minuter till på kokzonen under ständig omrörning.		-	-	-	2	nej
*Recept enligt DIN 44550						
**Recept enligt DIN EN 60350-2						

Provrätter	Formar	Effektläge	Förvärm Tillagningstid (min.:sek.)	Lock	Tillaga Effektläge	Lock
<b>Koka risgrynsgröt</b>						
Koka risgrynsgröt med lock Mjölktemperatur: 7°C Värm mjölken tills den börjar höja sig. Ställ in rekommenderat effektläge och tillsätt ris, socker och salt till mjölken. Tillagningstid med förvärmning ca 45 min.						
Ingredienser: 190 g rundkornigt ris, 90 g socker, 7,5 dl mjölk (3,5%) och 1 g salt	Ø 16 cm-gryta	8.	ca 5:30	nej	3 (rör om efter ca 10 min.)	ja
Ingredienser: 250 g rundkornigt ris, 120 g socker, 1 l mjölk (3,5%) och 1,5 g salt	Ø 22 cm-gryta	8.	ca 5:30	nej	3 (rör om efter ca 10 min.)	ja
Koka risgrynsgröt utan lock Mjölktemperatur: 7°C Tillsätt ingredienserna till mjölken och värm på under ständig omrörning. Ställ in rekommenderat effektläge och koka upp mjölken till ca 90°C, sjud vidare på låg effekt i ca 50 min.						
Ingredienser: 190 g rundkornigt ris, 90 g socker, 7,5 dl mjölk (3,5%) och 1 g salt	Ø 16 cm-gryta	8.	ca 5:30	nej	3	nej
Ingredienser: 250 g rundkornigt ris, 120 g socker, 1 l mjölk (3,5%) och 1,5 g salt	Ø 22 cm-gryta	8.	ca 5:30	nej	2.	nej
<b>Koka ris*</b>						
Vattentemperatur: 20°C						
Ingredienser: 125 g långkornigt ris, 3 dl vatten och en nypa salt	Ø 16 cm-gryta	9	ca 2:30	ja	2	ja
Ingredienser: 250 g långkornigt ris, 6 dl vatten och en nypa salt	Ø 22 cm-gryta	9	ca 2:30	ja	2.	ja
<b>Steka kotletterad</b>						
Starttemperatur på kotletteraden: 7°C						
Mängd: 3 kotletterader (totalvikt ca 300 g, 1 cm tjocka) och 1 msk solrosolja	Stekpanna Ø 24 cm	9	ca 1:30	nej	7	nej
<b>Göra pannkakor**</b>						
Mängd: 0,55 dl smet per pannkaka	Stekpanna Ø 24 cm	9	ca 1:30	nej	7	nej
<b>Friter djupfryst pommes frites</b>						
Mängd: 1,8 l solrosolja, per portion: 200 g djupfryst pommes frites (t.ex. McCain 123 Frites Original)	Ø 22 cm-gryta	9	Tills oljan uppnått en temperatur av 180°C	nej	9	nej
*Recept enligt DIN 44550						
**Recept enligt DIN EN 60350-2						





Constructa Neff  
Vertriebs-GmbH  
Carl-Wery-Straße 34  
D-81739 München

Register your product online

[www.neff-international.com](http://www.neff-international.com)



9001068403  
961201(03)  
fi, sv