



Inbouwoven

[nl] GEBRUIKSAANWIJZING

B57CS24.0





# Inhoudsopgave

	<b>Gebruik volgens de voorschriften</b> . . . . .	<b>4</b>		<b>Bak- en braadassistent</b> . . . . .	<b>19</b>
	<b>Belangrijke veiligheidsvoorschriften</b> . . . . .	<b>5</b>		Aanwijzingen bij de instellingen . . . . .	19
	Algemeen . . . . .	5		Gerechten kiezen en instellen . . . . .	19
	Halogeenlamp . . . . .	5		<b>Sabbatinstelling</b> . . . . .	<b>20</b>
	Reinigingsfunctie . . . . .	6		Sabbatfunctie starten . . . . .	20
	<b>Oorzaken van schade</b> . . . . .	<b>6</b>		Sabbatfunctie afbreken . . . . .	20
	Algemeen . . . . .	6		<b>Schoonmaakmiddelen</b> . . . . .	<b>20</b>
	<b>Milieubescherming</b> . . . . .	<b>7</b>		Geschikte schoonmaakmiddelen . . . . .	20
	Energiebesparing . . . . .	7		Apparaat schoon houden . . . . .	21
	Milieuvriendelijk afvoeren . . . . .	7		<b>Reinigingsfunctie</b> . . . . .	<b>22</b>
	<b>Het apparaat leren kennen</b> . . . . .	<b>8</b>		Zelfreiniging . . . . .	22
	Bedieningspaneel . . . . .	8		EasyClean . . . . .	23
	Bedieningselementen . . . . .	8		<b>Rekjes</b> . . . . .	<b>24</b>
	Hoofdmenu . . . . .	9		Inschuihoogte voor telescopische uitschuifrails veranderen. . . . .	24
	Menu Verwarmingsmethoden . . . . .	9		Rekjes verwijderen en bevestigen . . . . .	24
	Functies voor de binnenruimte . . . . .	10		<b>Apparaatdeur</b> . . . . .	<b>25</b>
	<b>Toebehoren</b> . . . . .	<b>11</b>		Apparaatdeur verwijderen en inbrengen . . . . .	25
	Meegeleverde toebehoren . . . . .	11		Deurruiten verwijderen en inbrengen . . . . .	26
	Toebehoren inschuiven . . . . .	11		<b>Wat te doen bij storingen?</b> . . . . .	<b>28</b>
	Toebehoren combineren . . . . .	12		Stringentabel . . . . .	28
	Extra toebehoren . . . . .	12		Maximale gebruiksduur overschreden . . . . .	28
	<b>Voor het eerste gebruik</b> . . . . .	<b>13</b>		Lamp voor de binnenruimte aan het plafond vervangen . . . . .	29
	Eerste gebruik . . . . .	13		Glazen kapje . . . . .	29
	Binnenruimte reinigen . . . . .	13		<b>Servicedienst</b> . . . . .	<b>29</b>
	Toebehoren reinigen . . . . .	13		E-nummer en FD-nummer . . . . .	29
	<b>Apparaat bedienen</b> . . . . .	<b>14</b>		<b>Voor u in onze kookstudio uitgetest</b> . . . . .	<b>30</b>
	Apparaat in- en uitschakelen . . . . .	14		Vormen van silicone . . . . .	30
	Werking van het apparaat instellen en starten . . . . .	14		Gebak en klein gebak . . . . .	30
	Apparaatfuncties wijzigen of afbreken . . . . .	15		Brood en broodjes . . . . .	34
	Apparaat snel opwarmen . . . . .	15		Pizza, quiche en hartig gebak . . . . .	36
	<b>Tijdfuncties</b> . . . . .	<b>16</b>		Ovenschotel en soufflé . . . . .	37
	Tijdfuncties wel en niet weergeven . . . . .	16		Gevogelte . . . . .	38
	Wekker instellen . . . . .	16		Vlees . . . . .	40
	Tijdsduur instellen . . . . .	16		Vis . . . . .	42
	Starttijdvoorkeuze - "Klaar om" . . . . .	16		Groente en bijgerechten . . . . .	44
	Instellingen controleren, veranderen of wissen . . . . .	16		Yoghurt . . . . .	44
	<b>Kinderslot</b> . . . . .	<b>17</b>		Energie sparen met de eco-verwarmingsmethoden . . . . .	45
	Automatisch kinderslot . . . . .	17		Acrylamide in levensmiddelen . . . . .	46
	Eenmalig kinderslot . . . . .	17		Langzaam garen . . . . .	47
	<b>Basisinstellingen</b> . . . . .	<b>18</b>		Drogen . . . . .	48
	MyProfile wijzigen . . . . .	18		Inmaken . . . . .	48
	Lijst met basisinstellingen . . . . .	18		Het deeg op de deegrijstand laten rijzen . . . . .	49
	Favorieten vastleggen . . . . .	18		Ontdooien . . . . .	50
				Warmhouden . . . . .	50
				Testgerechten . . . . .	50

---

Meer informatie over producten, accessoires, onderdelen en diensten vindt u op het internet: [www.neff-international.com](http://www.neff-international.com) en in de online-shop: [www.neff-eshop.com](http://www.neff-eshop.com)



## Gebruik volgens de voorschriften

Lees deze gebruiksaanwijzing zorgvuldig door. Alleen dan kunt u uw apparaat goed en veilig bedienen. Bewaar de gebruiksaanwijzing voor later gebruik of om door te geven aan een volgende eigenaar.

Dit apparaat is alleen bestemd voor inbouw. Neem het speciale installatievoorschrift in acht.

Controleer het apparaat na het uitpakken. Niet aansluiten in geval van transportschade.

Alleen een daartoe bevoegd vakman mag apparaten zonder stekker aansluiten. Bij schade door een verkeerde aansluiting maakt u geen aanspraak op garantie.

Dit apparaat is alleen bestemd voor huishoudelijk gebruik en de huiselijke omgeving. Gebruik het uitsluitend voor het bereiden van gerechten en drank. Zorg ervoor dat het apparaat onder toezicht gebruikt wordt. Het toestel alleen gebruiken in gesloten ruimtes.

Dit apparaat is bestemd voor gebruik tot op hoogten van maximaal 2.000 meter boven zeeniveau.

Dit toestel kan worden gebruikt door kinderen vanaf 8 jaar en door personen met beperkte fysieke, sensorische of geestelijke vermogens of personen die gebrek aan kennis of ervaring hebben, wanneer zij onder toezicht staan van een persoon die verantwoordelijk is voor hun veiligheid of geleerd hebben het op een veilige manier te gebruiken en zich bewust zijn van de risico's die het gebruik van het toestel met zich meebrengt.

Kinderen mogen niet met het apparaat spelen. Reiniging en onderhoud van het toestel mogen niet worden uitgevoerd door kinderen, tenzij zij 8 jaar of ouder zijn en onder toezicht staan.

Zorg ervoor dat kinderen die jonger zijn dan 8 jaar uit de buurt blijven van het toestel of de aansluitkabel.

Toebehoren altijd op de juiste manier in de binnenruimte leggen. → "Toebehoren" op pagina 11



## **Belangrijke veiligheidsvoorschriften**

### Algemeen

#### **Waarschuwing – Risico van brand!**

- Brandbare voorwerpen die in de binnenruimte worden bewaard kunnen vlam vatten. Bewaar geen brandbare voorwerpen in de binnenruimte. Open nooit de deur wanneer er sprake is van rookontwikkeling in het apparaat. Het toestel uitschakelen en de stekker uit het stopcontact halen of de zekering in de meterkast uitschakelen.
- Wanneer de apparaatdeur geopend wordt, ontstaat er een luchtstroom. Het bakpapier kan dan de verwarmingselementen raken en vlam vatten. Tijdens het voorverwarmen mag er nooit bakpapier los op de toebehoren liggen. Verzwaar het bakpapier altijd met een vorm. Bakpapier alleen op het benodigde oppervlak leggen. Het bakpapier mag niet uitsteken over de toebehoren.

#### **Waarschuwing – Risico van verbranding!**

- Het toestel wordt zeer heet. Nooit de hete vlakken in de binnenruimte of verwarmingselementen aanraken. Het apparaat altijd laten afkoelen. Zorg ervoor dat er geen kinderen in de buurt zijn.
- Toebehoren of vormen worden zeer heet. Neem hete toebehoren en vormen altijd met behulp van een pannenlap uit de binnenruimte.
- Alcohol dampen kunnen in de binnenruimte vlam vatten. Nooit gerechten klaarmaken die een hoog percentage alcohol bevatten. Alleen kleine hoeveelheden drank met een hoog alcoholpercentage gebruiken. De deur van het toestel voorzichtig openen.

#### **Waarschuwing – Kans op verbranding!**

- Tijdens het gebruik worden de toegankelijke onderdelen heet. De hete onderdelen nooit aanraken. Zorg ervoor dat er geen kinderen in de buurt zijn.
- Bij het openen van de deur van het apparaat kan hete stoom vrijkomen. Afhankelijk van de temperatuur is er geen stoom te zien. Tijdens het openen niet te dicht bij het apparaat staan. De deur van het apparaat voorzichtig openen. Zorg ervoor dat kinderen uit de buurt blijven.
- Door water in de hete binnenruimte kan hete waterdamp ontstaan. Nooit water in de hete binnenruimte gieten.

#### **Waarschuwing – Risico van letsel!**

- Wanneer er krassen op het glas van de apparaatdeur zitten, kan dit springen. Geen schraper, scherpe of schurende schoonmaakmiddelen gebruiken.
- Bij het openen en sluiten van de apparaatdeur bewegen de scharnieren zich en kunnen ze klem komen te zitten. Kom niet met uw handen bij de scharnieren.

#### **Waarschuwing – Kans op een elektrische schok!**

- Ondeskundige reparaties zijn gevaarlijk. Reparaties en de vervanging van beschadigde aansluitleidingen mogen uitsluitend worden uitgevoerd door technici die zijn geïnstrueerd door de klantenservice. Is het apparaat defect, haal dan de stekker uit het stopcontact of schakel de zekering in de meterkast uit. Contact opnemen met de klantenservice.
- De kabelisolatie van hete toestelonderdelen kan smelten. Zorg ervoor dat er nooit aansluitkabels van elektrische toestellen in contact komen met hete onderdelen van het apparaat.
- Binnendringend vocht kan een schok veroorzaken. Geen hogedrukreiniger of stoomreiniger gebruiken.
- Een defect toestel kan een schok veroorzaken. Een defect toestel nooit inschakelen. De netstekker uit het stopcontact halen of de zekering in de meterkast uitschakelen. Contact opnemen met de klantenservice.

#### **Waarschuwing – Gevaar door magnetisme!**

In het bedieningspaneel of de bedieningselementen bevinden zich permanente magneten. Deze kunnen elektronische implantaten, zoals pacemakers, of insulinepompen beïnvloeden. Dragere van elektronische implantaten dienen een afstand van minstens 10 cm tot het bedieningspaneel aan te houden.

### Halogeenlamp

#### **Waarschuwing – Kans op een elektrische schok!**

Bij vervanging van de lamp in de binnenruimte staan de contacten van de lampfitting onder stroom. Trek voordat u tot vervanging overgaat de netstekker uit het stopcontact trekken of schakel de zekering in de meterkast uit.

## Reinigingsfunctie

### **Waarschuwing – Risico van brand!**

- Losse voedselresten, vet en vleessap kunnen tijdens de reiniging vlam vatten. Verwijder voordat de reiniging start altijd de grove verontreiniging uit de binnenruimte en van de toebehoren.
- De buitenkant van het apparaat wordt zeer heet tijdens het reinigen. Nooit brandbare voorwerpen, zoals bijv. droogdoeken, aan de deurgreep hangen. De voorzijde van het apparaat vrij houden. Zorg ervoor dat er geen kinderen in de buurt zijn.

### **Waarschuwing – Ernstig gezondheidsrisico!**

De buitenkant van het apparaat wordt zeer heet tijdens het reinigen. De antiaanbaklaag van bakplaten en vormen wordt aangetast en er ontstaan giftige gassen. Bij gebruik van de reinigingsfunctie nooit platen en vormen met een antiaanbaklaag meereinigen. Alleen geëmailleerde toebehoren meereinigen.

### **Waarschuwing – Risico van verbranding!**

- De binnenruimte wordt zeer heet tijdens het reinigen. Nooit de apparaatdeur openen of de vergrendelingshaak met de hand verplaatsen. Het apparaat laten afkoelen. Zorg ervoor dat er geen kinderen in de buurt zijn.
-  De buitenkant van het apparaat wordt zeer heet tijdens het reinigen. Nooit de apparaatdeur aanraken. Het apparaat laten afkoelen. Zorg ervoor dat er geen kinderen in de buurt zijn.

## Oorzaken van schade

### Algemeen

#### Attentie!

- Toebehoren, folie, bakpapier of vormen op de bodem van de binnenruimte: Geen toebehoren op de bodem van de binnenruimte leggen. Geen bakpapier of folie, van welk type dan ook, op de bodem van de binnenruimte leggen. Geen vorm op de bodem van de binnenruimte plaatsen wanneer een temperatuur van meer dan 50 °C ingesteld is. Er ontstaat dan een opeenhoping van warmte. De bak- en braadtijden kloppen niet meer en het email wordt beschadigd.
- Aluminiumfolie: aluminiumfolie in de binnenruimte mag niet in contact komen met de deurruit. Hierdoor kunnen permanente verkleuringen van de ruit optreden.
- Water in de hete binnenruimte: Nooit water in de hete binnenruimte gieten. Er ontstaat dan waterdamp. Door de verandering van temperatuur kan schade aan het email ontstaan.
- Blijft er gedurende langere tijd vocht in de binnenruimte, dan kan dit leiden tot corrosie. De binnenruimte na gebruik laten drogen. Bewaar gedurende langere tijd geen levensmiddelen in de gesloten binnenruimte. Bewaar geen gerechten in de binnenruimte.
- Koelen met de apparaatdeur open: na een bereiding met hoge temperaturen de binnenruimte laten afkoelen met de deur gesloten. Zorg ervoor dat er niets tussen de apparaatdeur beklemd raakt. Ook wanneer de deur slechts op een kier staat, kunnen naburige voorzijden van meubels in de loop van de tijd beschadigd raken. Alleen na gebruik met veel vocht de binnenruimte laten drogen met de deur open.
- Vruchtensap: De bakplaat bij zeer vochtig vruchtengebak niet te overvloedig bedekken. Vruchtensap dat van de bakplaat druppelt, laat vlekken achter die niet meer kunnen worden verwijderd. Gebruik zo mogelijk de diepere braadslede.
- Sterk vervuilde dichting: wanneer de dichting sterk vervuild is, sluit de apparaatdeur niet goed meer. De aangrenzende voorzijden van meubels kunnen dan beschadigd raken. Zorg ervoor dat de dichting altijd schoon is.
- Apparaatdeur als vlak om op iets op te leggen of te plaatsen: niets op de apparaatdeur leggen of plaatsen en er niets aan hangen. Geen vormen of toebehoren op de apparaatdeur plaatsen.
- Toebehoren inschuiven: afhankelijk van het type toestel kunnen de toebehoren krassen geven op de deur. Toebehoren altijd tot de aanslag in de binnenruimte schuiven.
- Apparaat transporteren: Het apparaat niet aan de deurgreep vasthouden of dragen. De deurgreep houdt op den duur het gewicht van het apparaat niet en kan afbreken.

## Milieubescherming

Uw nieuwe apparaat is bijzonder energie-efficiënt. Hier krijgt u tips over de manier waarop u bij het gebruik van uw apparaat nog meer kunt besparen op energie en het apparaat op de juiste manier afvoert.

### Energiebesparing

- Het apparaat alleen voorverwarmen als dit in het recept of in de tabellen van de gebruiksaanwijzing is opgegeven.
- Gebruik donkere, zwart gelakte of geëmailleerde bakvormen. Deze nemen de hitte bijzonder goed op.
- Open de apparaatdeur tijdens de bereiding zo weinig mogelijk.
- Meerdere taarten of cakes kunt u het beste na elkaar bakken. De binnenruimte is dan nog warm. Daardoor is de baktijd voor het tweede gerecht korter. U kunt ook twee langwerpige vormen naast elkaar in de binnenruimte plaatsen.
- Bij langere bereidingstijden kunt u het apparaat 10 minuten voor het einde van de bereidingstijd uitzetten en de restwarmte gebruiken voor het afbakken.

### Milieuvriendelijk afvoeren

Voer de verpakking op een milieuvriendelijke manier af.



Dit apparaat is gekenmerkt in overeenstemming met de Europese richtlijn 2012/19/EU betreffende afgedankte elektrische en elektronische apparatuur (waste electrical and electronic equipment - WEEE). De richtlijn geeft het kader aan voor de in de EU geldige terugneming en verwerking van oude apparaten.

## Het apparaat leren kennen

In dit hoofdstuk geven we u uitleg over de indicaties en bedieningselementen. Daarnaast leert u verschillende functies van uw apparaat kennen.

**Aanwijzing:** . Afhankelijk van het apparaattype zijn kleur- en detailafwijkingen mogelijk.

## Bedieningspaneel

Via het bedieningspaneel kunt u de verschillende functies van uw apparaat instellen. Het display geeft de actuele instellingen weer.

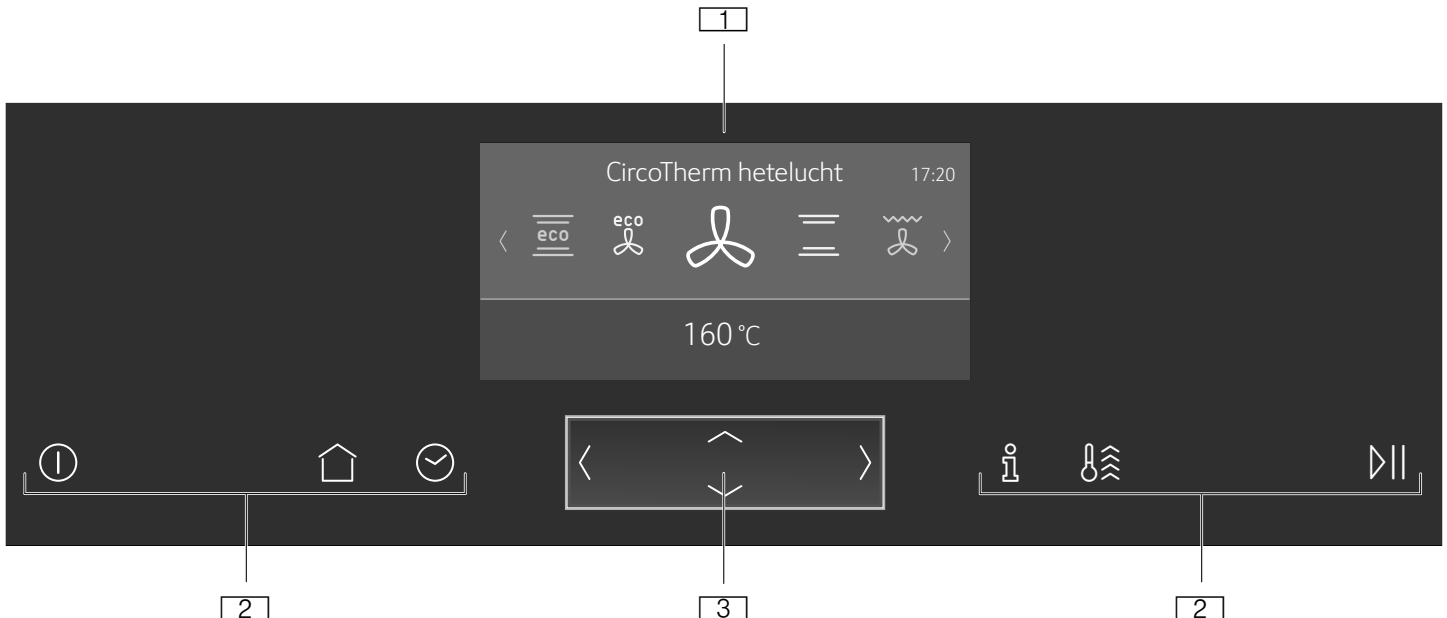







- 1 Display
- 2 Touch-toetsen
- 3 ShiftControl bedieningselement

## Bedieningselementen

Met de bedieningselementen kunt u uw apparaat eenvoudig en direct instellen.

## Touch-toetsen

Onder de touch-toetsen liggen sensoren. Om een functie te kiezen, tipt u op de betreffende touch-toets.

Touch-toets	Gebruik
 aan/uit	Apparaat in- of uitschakelen → "Apparaat in- en uitschakelen" op pagina 14
 Hoofdmenu	Functies en instellingen kiezen → "Werking van het apparaat instellen en starten" op pagina 14
 Tijdfuncties	Wekker, tijdsduur of starttijdvoorkeuze "Klaar om" instellen → "Tijdfuncties" op pagina 16
 Kinderslot	Kinderslot activeren of deactiveren → "Kinderslot" op pagina 17
 Informatie	Meer informatie weergeven Actuele temperatuur weergeven → "Werking van het apparaat instellen en starten" op pagina 14
 Snel voorverwarmen	Snel voorverwarmen activeren of deactiveren → "Apparaat snel opwarmen" op pagina 15 PowerBoost activeren of deactiveren → "Apparaat snel opwarmen" op pagina 15
 Start/Stop	Werking starten of stoppen → "Werking van het apparaat instellen en starten" op pagina 14



### ShiftControl-bedieningselement





Met het ShiftControl-bedieningselement kunt u door de regels op het display navigeren en instellingen kiezen. Instellingen die u kunt wijzigen worden helderder weergegeven.

Toets		Gebruik
<	Links	op het display naar links navigeren
>	Rechts	op het display naar rechts navigeren
^	Boven	op het display naar boven navigeren
v	Beneden	op het display naar beneden navigeren

**Aanwijzing:** U kunt ook snel door de instellingen lopen door een toets ingedrukt te houden. Zodra u de toets loslaat, wordt de snelle doorloop stopgezet.

### Hoofdmenu

Om in het hoofdmenu te komen, tikt u op de touch-toets .

Menu	Gebruik
	Verwarmingsmethoden De gewenste verwarmingsmethode en temperatuur voor uw gerechten kiezen → "Apparaat in- en uitschakelen" op pagina 14
	Bak- en braadassistent Insteladvies voor bakken en braden → "Bak- en braadassistent" op pagina 19
	MyProfile Apparaatinstellingen individueel aanpassen → "Basisinstellingen" op pagina 18
	EasyClean Lichte verontreiniging in de binnenruimte verwijderen → "Reinigingsfunctie" op pagina 22
	Zelfreiniging van de oven Binnenruimte reinigen → "Reinigingsfunctie" op pagina 22

### Menu Verwarmingsmethoden

Uw apparaat beschikt over verschillende verwarmingsmethoden. Na inschakeling van het apparaat komt u direct in het menu Verwarmingsmethoden.

Verwarmingsmethode	Temperatuur	Gebruik
 CircoTherm hetelucht	40 - 200 °C	Voor het bakken en garen op één of meerdere niveaus. De ventilator verdeelt de warmte van het ronde verwarmingselement aan de achterkant gelijkmatig in de binnenruimte.
 Boven- en onderwarmte	50 - 275 °C	Voor het traditioneel bakken en braden op één niveau. Bijzonder geschikt voor gebak met vochtige bedekking. De warmte komt gelijkmatig van onderen en van boven.
 Thermogrillen	50 - 250 °C	Voor het braden van gevogelte, hele vis en grotere vleesstukken. Het grillelement en de ventilator schakelen afwisselend in en uit. De ventilator wervelt de hete lucht rond de gerechten.
 Pizzastand	50 - 275 °C	Voor het bereiden van pizza's en gerechten die veel warmte van onderen nodig hebben. Het onderste verwarmingselement en het ronde verwarmingselement aan de achterwand zijn ingeschakeld.
 Broodbakstand	180 - 240 °C	Voor het bakken van brood, broodjes en bakwaren die hoge temperaturen vereisen.
 Grill, groot	50 - 290 °C	Voor het grillen van platte stukken, zoals steaks, worstjes of toast, en voor het gratineren. Het hele oppervlak onder het grillelement wordt heet.
 Grill, klein	50 - 290 °C	Voor het grillen van kleine hoeveelheden steaks, worstjes of toast en om te gratineren. Het middelste oppervlak onder het grillelement wordt heet.
 Onderwarmte	50 - 250 °C	Voor de bereiding au bain-marie en om na te bakken. De warmte komt van onderen.
 Langzaam garen	70 - 120 °C	Voor het langzaam garen van aangebraden, zachte stukken vlees in open vormen. De warmte komt bij een lage temperatuur gelijkmatig van boven en van onderen.

	Deegrijpsstand	35 - 55 °C	Om gist- en zuurdeeg deeg te laten rijzen en yoghurt te laten rijpen. Het deeg rijst sneller dan bij kamertemperatuur. Het oppervlak van het deeg droogt niet uit.
	Ontdooistand	30 - 60 °C	Voor het ontdooien van diepvriesgerechten.
	Boven- en onderwarmte Eco	50 - 275 °C	Voor het energie-optimaal bereiden van geselecteerde gerechten. De warmte komt gelijkmatig van onderen en van boven.
	CircoTherm hetelucht Eco	40 - 200 °C	Voor het energie-optimaal bereiden van geselecteerde gerechten op één niveau, zonder voorverwarmen. De ventilator verdeelt de energieoptimale warmte van het ronde verwarmingselement in de achterwand gelijkmatig in de binnenruimte.

## Funcities voor de binnenruimte

Enkele functies voor de binnenruimte vergemakkelijken het gebruik van uw apparaat. Zo wordt bijv. de binnenruimte volledig verlicht en een koelventilator beschermt het apparaat tegen oververhitting.

### Apparaatdeur openen

Wanneer u tijdens het gebruik de apparaatdeur opent, wordt de werking stopgezet. Bij het sluiten van de deur wordt de werking voortgezet.

**Aanwijzing:** Bij enkele verwarmingsmethoden wordt de werking niet onderbroken wanneer de apparaatdeur open is.

### Verlichting van de binnenruimte

Wanneer u de apparaatdeur opent, schakelt de binnenruimteverlichting in. Blijft de deur langer dan ca. 15 minuten open, dan schakelt de verlichting weer uit.

Bij de meeste verwarmingsmethoden schakelt de binnenruimteverlichting in zodra de werking wordt gestart. Hij schakelt uit wanneer de werking beëindigd is.

**Aanwijzing:** In de basisinstellingen kunt u vastleggen dat de binnenruimteverlichting bij gebruik niet inschakelt. → "Basisinstellingen" op pagina 18

## Koelventilator

De koelventilator wordt zo nodig in- en uitgeschakeld. De warme lucht ontsnapt via de deur.

### Attentie!

De ventilatiesleuven niet afdekken. Anders raakt het apparaat oververhit.

De koelventilator loopt een bepaalde tijd na, zodat de binnenruimte na gebruik sneller afkoelt.

**Aanwijzing:** U kunt in de basisinstellingen instellen hoelang de koelventilator naloopt.  
→ "Basisinstellingen" op pagina 18

## Toebehoren

Bij uw apparaat horen verschillende toebehoren. Hier is krijgt u een overzicht over de meegeleverde toebehoren en de manier waarop ze worden gebruikt.

### Meegeleverde toebehoren

Uw apparaat is voorzien van de volgende toebehoren:



Gebruik alleen originele toebehoren. Deze zijn speciaal op uw apparaat afgestemd.

Toebehoren kunt u nabestellen bij de klantenservice, in de vakhandel of via Internet.

**Aanwijzing:** Wanneer de toebehoren heet worden, kunnen ze vervormen. Dit heeft geen invloed op de werking. De vervorming verdwijnt weer nadat ze zijn afgekoeld.

### Toebehoren inschuiven

De binnenruimte heeft 4 inschuihoogtes. De inschuihoogtes worden van beneden naar boven geteld.

#### **Waarschuwing – Risico van verbranding!**

De telescooprails worden heet bij gebruik van het apparaat. Pas goed op voor verbranding in uitgetrokken toestand.

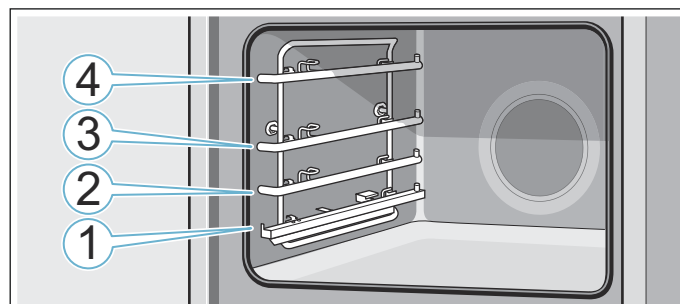

De toebehoren kunnen tot ongeveer halverwege naar buiten worden getrokken zonder dat ze kantelen. Met de uitschuifrails kunt u de toebehoren verder naar buiten trekken.

Let erop dat de toebehoren zich onder het lipje **a** op de uitschuifrails bevinden.

Voorbeeld in de afbeelding: braadslede

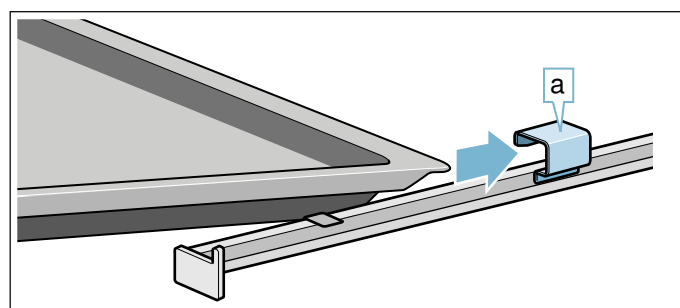

De toebehoren op de telescopische uitschuifvoorziening kunnen tot het vergrendelpunt **b** naar buiten worden getrokken (Afb. **1**). De toebehoren aan beide kanten in het gebied **c** vastpakken en verwijderen (Afb. **2**).

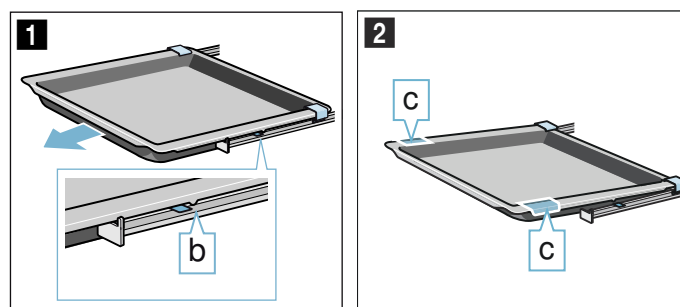

#### **Aanwijzingen**

- Let erop dat u de toebehoren altijd op de juiste manier in de binnenruimte plaatst.
- Schuif de toebehoren altijd volledig in de binnenruimte, zodat ze de apparaatdeur niet raken.

### Vergrendelingsfunctie

De toebehoren kunnen tot ongeveer halverwege naar buiten worden getrokken, tot ze inklikken. De vergrendelingsfunctie voorkomt dat de toebehoren kantelen wanneer ze worden verwijderd. De toebehoren dienen op de juiste wijze in de binnenruimte te worden geschoven, zodat de kantelbeveiliging goed werkt.

Let er bij het inschuiven van het rooster op dat de ontgrendelnok **a** zich aan de achterkant bevindt en naar beneden wijst.

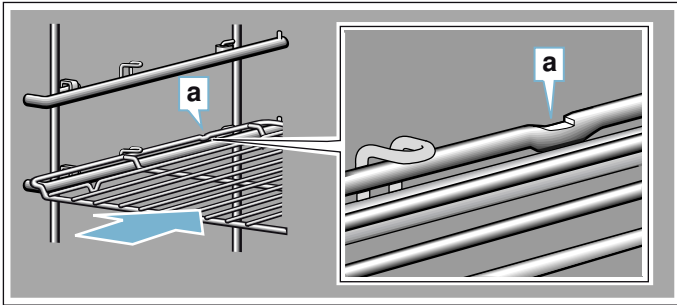

Let er bij het inschuiven van platen op dat de ontgrendelnok **b** zich aan de achterkant bevindt en naar beneden wijst. De schuine kant van de toebehoren **c** moet van voren naar de apparaatdeur wijzen.

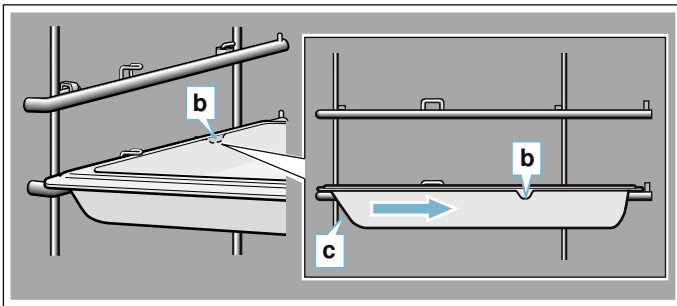

### Toebehoren combineren

U kunt het rooster gelijktijdig met de braadslede inschuiven, om afdruipeend vocht op te vangen.

Let er bij het plaatsen van het rooster op dat beide afstandhouders **a** op de achterste rand staan. Bij het inschuiven van de braadslede bevindt het rooster zich boven de bovenste geleidestang van de inschuifhoogte.

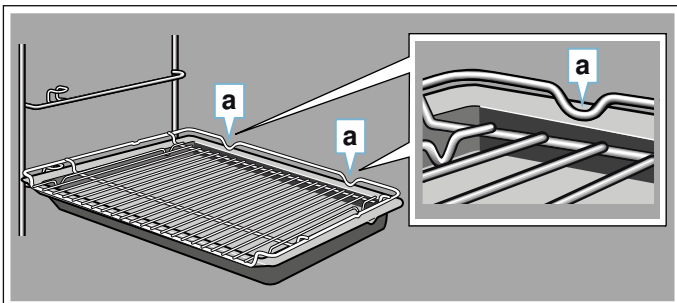

### Extra toebehoren

Extra toebehoren kunt u kopen bij de servicedienst, in speciaalzaken of via het internet. Een uitgebreid aanbod voor uw apparaat vindt u in onze folders of op internet.

De beschikbaarheid en de mogelijkheid om online te bestellen is per land verschillend. U kunt dit nakijken in uw verkoopdocumenten.

Geef bij aankoop het exacte bestelnummer van de extra toebehoren op.

**Aanwijzing:** Niet alle extra toebehoren passen bij elk apparaat. Geef bij de aankoop altijd de precieze aanduiding (E-nr.) van uw apparaat op.  
→ "Servicedienst" op pagina 29

Toebehoren	Bestelnummer
Bak- en braadrooster	Z11CR10X0
Bakplaat, geschikt voor de ovenreiniging	Z12CB10A0
Braadslede, geschikt voor de ovenreiniging	Z12CU10A0
Ovenpan, geschikt voor de ovenreiniging	Z12CM10A0
Stoomset voor de oven	Z19DD10X0
Grote braadpan, geschikt voor de ovenreiniging	Z12CN10A0
Deksel voor grote braadpan	Z12CL10A0
Pizzaplaat	Z1352X0
Grillplaat, geschikt voor de ovenreiniging	Z12CQ10A0
Broodbaksteen, geschikt voor de ovenreiniging	Z1913X0
Glazen braadpan, 5,1 liter	Z11GT10X0
Glazen braadslede	Z11GU10X0
ComfortFlex uittrekbaar deel (1 niveau), geschikt voor de ovenreiniging*	Z12TC10X0
3-voudig uittrekbaar deel, geschikt voor de ovenreiniging*	Z12TF36X0

\* Toebehoren passen niet in elk apparaat, bij de bestelling het E-nr. opgeven

## Voor het eerste gebruik

Voordat u uw nieuwe apparaat kunt gebruiken moet u enkele instellingen uitvoeren: Reinig daarnaast de binnenruimte en de toebehoren.

### Eerste gebruik

Zodra het apparaat aan het elektriciteitsnet wordt aangesloten, verschijnt de eerste instelling "Sprache" op het display.

#### Taal instellen

1. Met toets  $\curvearrowright$  naar de onderste regel navigeren.
2. Met toets  $\langle$  of  $\rangle$  de taal kiezen.
3. Met toets  $\curvearrowleft$  terug navigeren naar "Sprache".
4. Met toets  $\rangle$  de volgende instelling kiezen.

#### Tijd instellen

1. Met toets  $\curvearrowright$  naar de onderste regel navigeren.
2. Met toets  $\langle$  of  $\rangle$  het actuele uur kiezen.
3. Met toets  $\curvearrowright$  naar de volgende regel navigeren.
4. Met toets  $\langle$  of  $\rangle$  de actuele minuut kiezen.
5. Zo vaak de toets  $\curvearrowleft$  indrukken tot "Tijd" verschijnt.
6. Met toets  $\rangle$  de volgende instelling kiezen.

#### Datum instellen

1. Met toets  $\curvearrowright$  naar de onderste regel navigeren.
2. Met toets  $\langle$  of  $\rangle$  de actuele dag kiezen.
3. Met toets  $\curvearrowright$  naar de volgende regel navigeren.
4. Met toets  $\langle$  of  $\rangle$  de actuele maand kiezen.
5. Met toets  $\curvearrowright$  naar de volgende regel navigeren.
6. Met toets  $\langle$  of  $\rangle$  het actuele jaar kiezen.
7. Zo vaak op toets  $\curvearrowleft$  drukken tot "Datum" verschijnt.
8. Met toets  $\rangle$  de instellingen overnemen.  
De eerste ingebruikneming is afgesloten.

#### Aanwijzingen

- U kunt deze instellingen op elk moment in de basisinstellingen wijzigen. → "Basisinstellingen" op pagina 18
- Na de stroomaansluiting of een stroomonderbreking verschijnen op het display de instellingen voor de eerste ingebruikneming.

### Binnenruimte reinigen

Om de geur van het nieuwe te verwijderen, warmt u de lege, gesloten binnenruimte op.

1. Neem de toebehoren uit de binnenruimte.
2. Verwijder verpakingsresten, zoals korreltjes piepschuim, uit de binnenruimte.
3. Neem voor het voorverwarmen de gladde oppervlakken in de binnenruimte af met een zachte, vochtige doek.
4. Schakel het apparaat in met de touch-toets ①.
5. Stel de opgegeven verwarmingsmethode en temperatuur in en start het programma. → "Werking van het apparaat instellen en starten" op pagina 14

Instellingen	
Verwarmingsmethode	Boven- en onderwarmte $\equiv$
Temperatuur	240 °C
Tijdsduur	1 uur

6. Zorg ervoor dat de keuken geventileerd is zolang het apparaat opwarmt.
7. Schakel het apparaat na de opgegeven tijdsduur uit met de touch-toets ①.
8. Wacht tot de binnenruimte is afgekoeld.
9. Reinig de gladde oppervlakken met zeepsop en een schoonmaakdoekje.

### Toebehoren reinigen

Reinig de toebehoren grondig met zeepsop en een schoonmaakdoekje of een zachte borstel.



## Apparaat bedienen

U heeft de bedieningselementen en hun werking al leren kennen. Nu leggen we uit hoe u het apparaat instelt. U komt te weten wat er bij het in- en uitschakelen gebeurt en hoe u de functies instelt.

### Apparaat in- en uitschakelen

Om het apparaat in of uit te schakelen, tikt u op de touch-toets .

Op het display ziet u na uitschakeling van het apparaat of de restwarmte in de binnenruimte hoog of laag is.



Display	Temperatuur
Restwarmte hoog	boven 120°C
Restwarmte laag	tussen 60°C en 120°C

### Aanwijzingen



- Sommige indicaties en aanwijzingen op het display, bijv. voor de restwarmte in de binnenruimte, blijven ook zichtbaar wanneer het apparaat uitgeschakeld is.
- Na gebruik van het apparaat loopt de koelventilator eerst hoorbaar verder, tot de binnenruimte aanzienlijk is afgekoeld.
- Schakel het apparaat uit wanneer u het niet gebruikt. Als er langere tijd niets ingesteld is, gaat het apparaat automatisch uit.

### Werking van het apparaat instellen en starten

Voorbeeld: CircoTherm hetelucht  met 170°C

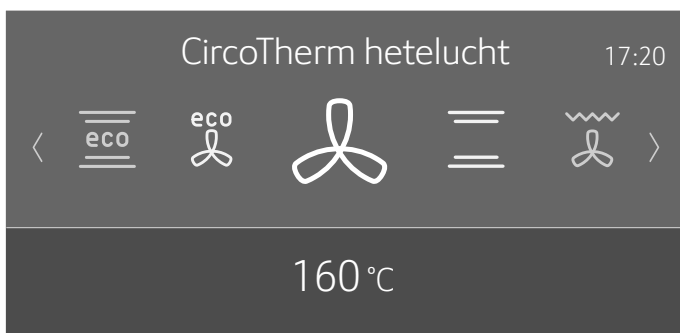



1. Op touch-toets  tippen om het apparaat in te schakelen.  
U komt direct in het menu Verwarmingsmethoden .



2. Met toets  of  de verwarmingsmethode kiezen.
3. Met toets  naar de volgende regel navigeren.

4. Met toets  of  de temperatuur kiezen.



- Aanwijzing:** Afhankelijk van de functie zijn er andere instellingen mogelijk. Voor de andere functies met toets  naar de volgende regels navigeren. Met toets  of  de instelling kiezen.
5. Op touch-toets  tippen om de werking van het apparaat te starten.  
De opwarmbalk en de looptijd verschijnen op het display.

**Aanwijzing:** Wilt u na inschakeling direct in het hoofdmenu  komen, dan kunt u in het hoofdstuk Basisinstelling onder “Werking na inschakelen” het hoofdmenu kiezen.

### Voorgestelde waarden

Bij elke verwarmingsmethode geeft het apparaat een voorgestelde temperatuur of stand weer. U kunt deze overnemen of in het betreffende bereik veranderen.

### Opwarmbalk

Zodra er een verwarmingsmethode is gestart, verschijnt de opwarmbalk op het display. De opwarmbalk geeft de temperatuurverhoging in de binnenruimte weer.

### Looptijd



Wanneer er een verwarmingsmethode is gestart, wordt de looptijd weergegeven. De looptijd telt tijdens het gebruik opwaarts. Zo kunt u controleren hoelang het programma al loopt.

### Actuele temperatuur weergeven

Om de actuele temperatuur op het display te laten weergeven, tikt u op de touch-toets .

De actuele temperatuur wordt korte tijd en alleen tijdens het voorverwarmen weergegeven.

### Meer informatie

Is de touch-toets verlicht , dan kunt u informatie laten weergeven. Tip hiervoor op de touch-toets . De informatie wordt enkele seconden weergegeven.

## Apparaatfuncties wijzigen of afbreken

### Apparaatfuncties wijzigen

1. Met touch-toets  de werking stopzetten.
2. Met toets  of  navigeren naar de regel van de instelling die veranderd moet worden.
3. Met toets  de instelling veranderen.
4. Met touch-toets  de gewijzigde functie starten.

### Aanwijzingen

- Tijdens een onderbreking van de werking kan de koelventilator doorlopen.
- Na een temperatuurwijziging telt de onderbroken looptijd verder. Na wijziging van een verwarmingsmethode begint de looptijd weer bij nul.



### Apparaatfuncties afbreken

Druk op de touch-toets  tot de werking is afgebroken.



**Aanwijzing:** Functies zoals de reiniging kunnen niet afgebroken worden.

## Apparaat snel opwarmen



Met de beide functies Snel voorverwarmen en PowerBoost kunt u de voorverwarmtijd korter maken. Het hangt van de ingestelde verwarmingsmethode af of het apparaat wordt voorverwarmd met Snel voorverwarmen of PowerBoost. Bij PowerBoost kunt u het gerecht in tegenstelling tot bij Snel voorverwarmen al voor het opwarmen in de binnenruimte plaatsen. Bij PowerBoost dient u slechts één niveau te gebruiken.

Functie	Verwarmingsmethode	Gerecht in de binnenruimte plaatsen
Snel voorverwarmen	Boven- en onderwarmte 	na het voorverwarmen
Powerboost*	CircoTherm hetelucht  Broodbakstand 	voor het voorverwarmen
* slechts één niveau gebruiken		





### Aanwijzingen

- Is de touch-toets  verlicht, dan kan de functie Snel voorverwarmen of PowerBoost worden geactiveerd.
- Om de functie Snel voorverwarmen of PowerBoost voortijdig te deactiveren tikt u op touch-toets .

### Snel voorverwarmen activeren



1. Boven- en onderwarmte  en de temperatuur instellen.  
**Aanwijzing:** Stel een temperatuur boven de 100 °C in, zodat het apparaat snel kan voorverwarmen.
2. Op touch-toets  tippen om het programma te starten.
3. Op touch-toets  tippen om de functie Snel voorverwarmen te activeren.  
Op het display verschijnt het symbool .
4. Nadat de ingestelde temperatuur bereikt is, wordt het snel voorverwarmen automatisch uitgeschakeld. Het symbool  verdwijnt van het display. Plaats het gerecht in de binnenruimte.

### Powerboost activeren

1. CircoTherm hetelucht  of broodbakstand  en temperatuur instellen.  
**Aanwijzing:** Stel een temperatuur boven de 100 °C in, zodat het apparaat snel kan voorverwarmen.
2. Gerecht op één niveau in de binnenruimte plaatsen.
3. Op touch-toets  tippen om het programma te starten.
4. Op touch-toets  tippen om de functie PowerBoost te activeren.  
Op het display verschijnt het symbool .  
Nadat de ingestelde temperatuur bereikt is, wordt de functie PowerBoost automatisch uitgeschakeld. Het symbool  verdwijnt van het display.

## Tijdfuncties

Uw apparaat beschikt over verschillende tijdfuncties.



Tijdfunctie	Gebruik
 Wekker	De wekker functioneert als een eierwekker. Het apparaat gaat niet automatisch aan of uit.
 Tijdsduur	Na afloop van een ingestelde tijd gaat het apparaat automatisch uit.
 Klaar om	Het apparaat schakelt automatisch in en na afloop van een ingestelde tijdsduur en eindtijd automatisch uit.

**Aanwijzing:** Stelt u een tijdfunctie in, dan is de tijdsinterval langer naarmate de waarden hoger zijn. Voorbeeld: U kunt een tijdsduur tot één uur op de minuut precies en een langere duur op de 5 minuten precies instellen.

### Tijdfuncties wel en niet weergeven







Om de tijdfuncties wel of niet weer te geven, tikt u op de touch-toets .

**Aanwijzing:** Na een bepaalde tijd verdwijnt de weergave van de tijdfuncties automatisch. Wanneer u al een tijdsduur had ingesteld, wordt deze overgenomen.

 Kookwekker	--:-- min   s >
 Tijdsduur	--:-- h   min
 Klaar om	17:20

### Wekker instellen







De wekker kan zowel worden ingesteld wanneer het apparaat in- als uitgeschakeld is.

- Op touch-toets  tippen.  
Op het display worden de tijdfuncties weergegeven.
- Met toets  de tijdsduur kiezen.  
**Aanwijzing:** Wanneer het apparaat ingeschakeld is met toets  naar de regel  Wekker navigeren en vervolgens met toets  de tijdsduur kiezen.
- Op touch-toets  tippen om de wekker te starten. Het symbool  verschijnt op het display. De wekker loopt af.

**Aanwijzing:** Zodra de ingestelde tijd verstreken is, klinkt er een signaal. Om het geluidssignaal te beëindigen tikt u op de touch-toets .

### Tijdsduur instellen

Na afloop van een ingestelde tijdsduur gaat het apparaat automatisch uit. De functie kan alleen in combinatie met een verwarmingsmethode worden gebruikt.

- Op touch-toets  tippen.
- Verwarmingsmethode en temperatuur instellen.
- Op touch-toets  tippen.  
Op het display worden de tijdfuncties weergegeven.
- Mit Taste  oder  die Dauer instellen.
  - De toets  voorgestelde waarde 10 minuten
  - De toets  voorgestelde waarde 30 minuten
- Op touch-toets  tippen om de ingestelde tijdsduur te starten.



Zodra de tijdsduur afgelopen is, klinkt er een signaal en wordt het programma automatisch beëindigd. Om het geluidssignaal te beëindigen, tikt u op de touch-toets .

### Starttijdvoorkeuze - “Klaar om”

Het apparaat gaat automatisch aan en op de van te voren gekozen eindtijd uit. Stel hiervoor de tijdsduur in en leg vast wanneer de werking beëindigd wordt.





De starttijdvoorkeuze kan alleen in combinatie met een verwarmingsmethode worden gebruikt.

#### Aanwijzingen

- Let erop dat levensmiddelen niet te lang in de binnenruimte staan en bederven.
  - De starttijdvoorkeuze is niet beschikbaar voor elke verwarmingsmethode.
- Gerechten op geschikte toebehoren in de binnenruimte plaatsen en de apparaatdeur sluiten.
  - Op touch-toets  tippen.
  - Verwarmingsmethode en temperatuur instellen.
  - Op touch-toets  tippen.  
Op het display worden de tijdfuncties weergegeven.
  - Met toets  de tijdsduur kiezen.
  - Met toets  naar de regel “ Klaar om” navigeren.
  - Met toets  de eindtijd kiezen.
  - Op touch-toets  tippen.  
Het apparaat wacht op het juiste tijdstip om te starten.

Zodra het einde bereikt is, klinkt er een signaal en wordt de werking automatisch beëindigd. Om het geluidssignaal te beëindigen tikt u op de touch-toets .

### Instellingen controleren, veranderen of wissen



- Op touch-toets  tippen.  
Op het display worden de tijdfuncties weergegeven.
- Met toets  of  naar de regels navigeren.
- Zo nodig met toets  of  de instelling veranderen.  
Om een tijdfunctie te wissen “00:00” instellen.  
De instelling wordt automatisch overgenomen.

## Kinderslot

Om te voorkomen dat kinderen het apparaat per ongeluk inschakelen of instellingen wijzigen, is het voorzien van een kinderslot.

Uw apparaat beschikt over twee verschillende blokkeringen.

Blokkering	Activeren / Deactiveren
Automatisch kinderslot	Met het menu MyProfile → "Basisinstellingen" op pagina 18
Enmalig kinderslot	Met de touch-toets 

**Aanwijzing:** Zodra u een kinderslot activeert, wordt het bedieningspaneel geblokkeerd. Een uitzondering hierop vormen de touch-toetsen  en . U kunt het kinderslot op elk moment deactiveren.



### Automatisch kinderslot

Het bedieningspaneel wordt geblokkeerd, zodat het apparaat niet ingeschakeld kan worden. Om het in te schakelen moet het automatisch kinderslot worden onderbroken. Na gebruik van het apparaat wordt het bedieningspaneel automatisch geblokkeerd.

#### Activeren

1. Op touch-toets  tippen.
2. Op touch-toets  tippen.
3. Met de toets < of > "MyProfile" kiezen.
4. Met de toets  naar de volgende regel navigeren.
5. Met de toets < of > "Automatisch kinderslot" kiezen.
6. Met de toets  naar de onderste regel navigeren.
7. Met de toets > "Geactiveerd" kiezen.
8. Op touch-toets  tippen.
9. Met de toets  naar de volgende regel navigeren om de instelling op te slaan.  
Het "Automatisch kinderslot" is actief. Na uitschakeling verschijnt het symbool  op het display.

#### Onderbreken

1. Touch-toets  ingedrukt houden tot "Kinderslot gedeactiveerd" op het display verschijnt.
2. Op touch-toets  tippen.
3. Gewenste functie inschakelen.

#### Deactiveren

1. Touch-toets  ingedrukt houden tot "Kinderslot gedeactiveerd" op het display verschijnt.
2. Op touch-toets  tippen.
3. Op touch-toets  tippen.
4. Met de toets < of > "MyProfile" kiezen.
5. Met de toets  naar de volgende regel navigeren.
6. Met de toets < of > "Automatisch kinderslot" kiezen.
7. Met de toets  naar de onderste regel navigeren.
8. Met de toets < "Geactiveerd" kiezen.
9. Op touch-toets  tippen.
10. Met de toets  naar de volgende regel navigeren om de instelling op te slaan.  
Het "Automatisch Kinderslot" is gedeactiveerd.
11. Op touch-toets  tippen.

### Enmalig kinderslot

Het bedieningspaneel wordt geblokkeerd, zodat het apparaat niet ingeschakeld kan worden. Om het in te schakelen moet het eenmalige kinderslot worden gedeactiveerd. Na uitschakeling wordt het bedieningspaneel niet meer geblokkeerd.





#### Activeren en deactiveren

1. Touch-toets  ingedrukt houden tot "Kinderslot geactiveerd" op het display verschijnt.  
Het kinderslot is geactiveerd.
2. Touch-toets  ingedrukt houden tot "Kinderslot gedeactiveerd" op het display verschijnt.  
Het kinderslot is gedeactiveerd.

## Basisinstellingen

Er zijn verschillende instellingen beschikbaar om uw apparaat optimaal en eenvoudig te kunnen bedienen. U kunt nu deze instellingen naar wens in MyProfile  wijzigen.

### MyProfile wijzigen

1. Op touch-toets  tippen.
2. Op touch-toets  tippen.
3. Met toets  of  "MyProfile " kiezen.
4. Met toets  naar de volgende regel navigeren.
5. Met toets  of  Instelling kiezen.
6. Met toets  naar Keuze navigeren.
7. Met toets  of  Instelling kiezen.
8. Op touch-toets  tippen.
9. Om de instelling op te slaan met de toets  op "opslaan" tippen.  
Om de instelling af te wijzen met de toets  op "afwijzen" tippen.

### Lijst met basisinstellingen















Instelling	Keuze
Taal	Taal kiezen
Tijd	Actuele tijd instellen
Datum	Actuele datum instellen
Favorieten	Verwarmingsmethoden vastleggen die in het menu Verwarmingsmethoden moeten worden weergegeven
Geluidssignaal	Korte duur
	Gemiddelde duur
	Lange duur
Toetssignaal	Uitgeschakeld (uitzondering: geluidssignaal bij touch-toets  blijft)
	Ingeschakeld
Helderheid display	In te stellen in 5 stappen
Tijdsindicatie	Digitaal
	Uit
Verlichting	In gebruik aan
	In gebruik uit
Kinderslot*	Alleen toetsblokkering
	Deurverdeling en toetsblokkering
Automatisch kinderslot	Gedeactiveerd.
	Geactiveerd.
Werking na inschakelen	Hoofdmenu
	Verwarmingsmethoden
	Bak- en braadassistent
Nachtverduistering	Uitgeschakeld
	Ingeschakeld (display verduisterd tussen 22:00 en 5:59 uur)
Merklogo	Weergeven
	Niet weergeven.

Ventilator-nalooptijd	Aanbevolen
	Minimaal
Uittreksysteem*	Niet achteraf aangebracht (rekje of 1-voudig uittreksysteem)
	Achteraf aangebracht (2- of 3-voudig uittreksysteem)
Fabrieksinstellingen	Terugzetten
*) Deze basisinstelling kan bij sommige apparaattypen niet worden gekozen	



### Favorieten vastleggen

U kunt vastleggen welke verwarmingsmethoden in het menu Verwarmingsmethoden worden weergegeven.

**Aanwijzing:** De verwarmingsmethoden "CircoTherm hetelucht", "Thermogrillen" en "Grill, groot" worden altijd weergegeven in het menu Verwarmingsmethoden. Ze kunnen niet gedeactiveerd worden.

1. Op touch-toets  tippen.
2. Op touch-toets  tippen.
3. Met toets  of  "MyProfile " kiezen.
4. Met toets  naar de volgende regel navigeren.
5. Met toets  of  "Favorieten" kiezen.
6. Met toets  "Favorieten vastleggen" kiezen.
7. Met toets  of  de verwarmingsmethode kiezen.
8. Met toets  naar de volgende regel navigeren.
9. Met toets  of  "Geactiveerd" of "Gedeactiveerd" kiezen.

**Aanwijzing:** Heeft u "Geactiveerd" gekozen, dan wordt de verwarmingsmethode weergegeven in het menu Verwarmingsmethoden. Heeft u "Gedeactiveerd" gekozen, dan wordt de verwarmingsmethode niet in het menu Verwarmingsmethoden weergegeven.

10. Op touch-toets  tippen.
11. Om de instelling op te slaan met de toets  op "opslaan" tippen.  
Om de instelling af te wijzen met de toets  op "afwijzen" tippen.



## **Bak- en braadassistent**

Met de bak- en braadassistent kunt u heel eenvoudig gerechten klaarmaken. Het apparaat neemt de optimale instelling over.

Om goede resultaten te bereiken, mag de binnenruimte niet te heet zijn voor de gekozen gerechten. Is dit wel het geval, dan krijgt u een aanwijzing op het display. Laat de binnenruimte afkoelen en start nogmaals.

### **Aanwijzingen bij de instellingen**

- Het bereidingsresultaat is afhankelijk van de kwaliteit van de levensmiddelen en de aard van de vormen. Gebruik voor een optimaal bereidingsresultaat alleen ongeschonden levensmiddelen en vlees op koelkasttemperatuur.
- De bak- en braadassistent helpt u bij het instellen van klassiek gebak, brood en vlees. Het apparaat kiest de optimale verwarmingsmethode voor u. Er worden een geschikte temperatuur en bereidingstijd voorgesteld, die u naar wens kunt veranderen.
- U krijgt bijv. aanwijzingen over de vorm, de inschuifhoogte of het toevoegen van vloeistof aan vlees. Vele gerechten moeten tijdens de bereiding bijv. worden gekeerd of omgeroerd. Dit wordt kort na de start weergegeven op het display. U wordt hier op het juiste tijdstip door een signaal aan herinnerd.
- Aan het einde van de gebruiksaanwijzing vindt u aanwijzingen voor geschikte vormen en tips en trucs voor de bereiding.

### **Gerechten kiezen en instellen**

U wordt volledig door het instelproces van het door u gekozen gerecht geleid.





1. Op touch-toets  tippen om het apparaat in te schakelen.
2. Op touch-toets  tippen.
3. Met toets  of  "Bak- en braadassistent" kiezen.
4. Met toets  naar de volgende regel navigeren.
5. Met toets  of  de gewenste categorie kiezen.
6. Met toets  naar de volgende regel navigeren.
7. Met toets  of  het gewenste gerecht kiezen.
8. Met toets  naar de volgende regel navigeren. Op het display verschijnen de insteladviezen.
9. U kunt de insteladviezen zo nodig aanpassen. Tip hiervoor op toets . Navigeer hiervoor met toets  of  naar de gewenste instelling. Pas de instelling aan met toets  of .
10. Start het programma met de touch-toets . Zodra de tijdsduur afgelopen is, klinkt er een signaal en wordt het programma automatisch beëindigd. Om het geluidssignaal te beëindigen tikt u op de touch-toets .

Bij sommige insteladviezen biedt het apparaat u de mogelijkheid om de gerechten na te garen.

Bent u tevreden met het resultaat, kies dan met de toets  "Beëindigen".

Bent u niet tevreden met het resultaat, dan kunt u de gerechten nagaren.

### **Nagaren**

1. Met toets  "Nagaren" kiezen.
2. Pas zo nodig met toets  of  de voorgestelde instelling aan.
3. Op touch-toets  tippen om het "Nagaren" te starten.

### **Afbreken**

Druk op de touch-toets  tot de werking is afgebroken.

### **Apparaat uitschakelen**

Om het apparaat uit te schakelen, tikt u op de touch-toets .



## Sabbatinstelling

Met de sabbatinstelling kunt u een tijdsduur tot 74 uur instellen. De gerechten in de binnenruimte blijven warm, zonder dat u het apparaat hoeft in of uit te schakelen.

### Sabbatfunctie starten

Voordat u de sabbatinstelling kunt gebruiken, dient u deze in de basisinstelling bij de "Favorieten" te activeren.

Is de sabbatfunctie geactiveerd, dan kunt u deze kiezen in het menu Verwarmingsmethoden.

Het apparaat warmt op met boven- en onderwarmte. Er kan een temperatuur tussen 85 °C en 140 °C worden ingesteld.

1. Op de touch-toets tippen.
2. Met toets < of > "Sabbatfunctie" kiezen.
3. Met toets ~ naar de volgende regel navigeren.
4. Met toets < of > de temperatuur kiezen.
5. Met toets ~ naar de volgende regel navigeren.
6. Met toets < of > de tijdsduur kiezen.
7. Op de touch-toets tippen.  
De werking start.

### Aanwijzingen

- Zodra de sabbatfunctie is gestart, kunt u geen instellingen meer veranderen of de werking met de touch-toets onderbreken.
- Wanneer u de apparaatdeur opent, wordt de werking niet onderbroken.

Zodra de tijdsduur van de sabbatfunctie verstreken is, klinkt er een signaal. Het apparaat warmt niet meer op. Schakel het apparaat uit met de touch-toets .

### Sabbatfunctie afbreken

Om de sabbatfunctie af te breken, tikt u op de touch-toets .



## Schoonmaakmiddelen

Wanneer uw apparaat goed wordt onderhouden en schoongemaakt blijft het er lang mooi uitzien en goed functioneren. Hier leggen we uit hoe u het apparaat goed onderhoudt en schoonmaakt.

### Geschikte schoonmaakmiddelen

Let op de opgaven in de tabellen om te voorkomen dat de verschillende oppervlakken door verkeerde schoonmaakmiddelen worden beschadigd. Afhankelijk van het apparaattype zijn bij uw apparaat niet alle voorzieningen beschikbaar.

#### Attentie!

#### Oppervlakteschade

Gebruik geen

- scherpe of schurende schoonmaakmiddelen,
- sterk alcoholhoudende schoonmaakmiddelen,
- harde schuur- of schoonmaaksponsjes,
- hogedrukreiniger of stoomreiniger of
- speciale schoonmaakmiddelen voor de warmtereiniging.

Was nieuwe vaatdoekjes voor gebruik grondig uit.

**Tip:** Bijzonder aanbevelenswaardige schoonmaak- en verzorgingsmiddelen kunt u kopen bij de servicedienst. Houd u aan de betreffende aanwijzingen van de fabrikant.

#### Waarschuwing – Risico van verbranding!

Het toestel wordt zeer heet. Nooit de hete vlakken in de binnenruimte of verwarmingselementen aanraken. Het apparaat altijd laten afkoelen. Zorg ervoor dat er geen kinderen in de buurt zijn.

Bereik	Schoonmaken
<b>Buitenzijde apparaat</b>	
Voorzijde van roestvrij staal	Warm zeepsop: Met een schoonmaakdoekje reinigen en met een zachte doek nadrogen. Kalk, vet, zetmeel en eiwitvlekken onmiddellijk verwijderen. Onder zulke vlekken kan corrosie ontstaan. Bij de servicedienst of in de vakhandel zijn speciale schoonmaakmiddelen voor roestvrij staal verkrijgbaar die geschikt zijn voor warme oppervlakken. Het schoonmaakmiddel heel dun opbrengen met een zachte doek.
Knststof	Warm zeepsop: Met een schoonmaakdoekje reinigen en met een zachte doek nadrogen. Geen glasreiniger of schraper gebruiken.
Gelakte oppervlakken	Warm zeepsop: Met een schoonmaakdoekje reinigen en met een zachte doek nadrogen.
Bedieningspaneel	Warm zeepsop: Met een schoonmaakdoekje reinigen en met een zachte doek nadrogen. Geen glasreiniger of schraper gebruiken.

Ruiten van de deur	Warm zeepsop: Met een schoonmaakdoekje reinigen en met een zachte doek nadrogen. Geen schraper of schuursponsjes van roestvrij staal gebruiken.
Deurgreep	Warm zeepsop: Met een schoonmaakdoekje reinigen en met een zachte doek nadrogen. Als er ontkalkingsmiddel op de deurgreep komt, direct afnemen. Anders ontstaan er mogelijk vlekken die niet meer verwijderd kunnen worden.
<b>Binnenzijde apparaat</b>	
Emailen vlakken	Warm zeepsop of water met azijn: Met een schoonmaakdoekje reinigen en met een zachte doek nadrogen. Ingebrande voedselresten met een vochtige doek en zeepsop losweken. Bij sterke vervuiling een schuursponsje van roestvrij staal of ovenreiniger gebruiken. De binnenruimte na het schoonmaken open laten om te drogen. Het beste de reinigingsfunctie gebruiken. → "Reinigingsfunctie" op pagina 22
Glazen kapje van de binnenruimte-verlichting	Warm zeepsop: Met een schoonmaakdoekje reinigen en met een zachte doek nadrogen. Bij sterke vervuiling ovenspray gebruiken.
Deurafscherming van roestvrij staal	Reinigingsmiddelen voor roestvrij staal: Neem de aanwijzingen van de fabrikant in acht. Geen schoonmaakmiddelen voor roestvrij staal gebruiken. Deurafscherming afnemen om hem schoon te maken.
Rekjes	Warm zeepsop: Laten weken en reinigen met een schoonmaakdoekje of borstel.
Uittreksysteem	Warm zeepsop: Met een schoonmaakdoekje of borstel schoonmaken. Verwijder het smeervet niet van de uitschuifrails. U kunt ze het beste reinigen wanneer ze ingeschoven zijn. Niet afwassen in de vaatwasmachine.
Toebehoren	Warm zeepsop: Laten weken en reinigen met een schoonmaakdoekje of borstel. Bij sterke vervuiling een schuursponsje van roestvrij staal gebruiken.

### Aanwijzingen

- Geringe kleurverschillen op de voorzijde van het apparaat ontstaan door gebruik van verschillende materialen, zoals glas, kunststof en metaal.
- Donkere plekken bij de ruiten van de deur, lijkend op vegen, zijn lichtreflexen van de verlichting van de binnenuimte.
- Het email wordt ingebrand op zeer hoge temperaturen. Hierdoor kunnen er kleine kleurverschillen ontstaan. Dit is normaal en heeft geen nadelige invloed op de werking. De smalle randen van de bakplaten kunnen niet volledig worden geëmailleerd. Ze kunnen daarom ruw zijn. De bescherming tegen corrosie blijft hierbij intact.

### Apparaat schoon houden

Om te voorkomen dat er hardnekkig vuil ontstaat, dient u het apparaat altijd schoon te houden en vuil direct te verwijderen.

### Tips

- De binnenruimte na gebruik altijd schoonmaken. Zo kan er geen vuil inbranden.
- Verwijder kalk-, vet-, zetmeel- en eiwitvlekken altijd onmiddellijk.
- Voor het bereiden van zeer vochtig gebak de braadslede gebruiken.
- Gebruik geschikt gerei om te braden, bijv. een braadpan.
- Gebruik indien mogelijk CircoTherm hetelucht. Bij deze verwarmingsmethode treedt minder verontreiniging op

## Reinigingsfunctie

Uw apparaat beschikt over zelfreiniging en EasyClean. Met de functie Zelfreiniging kunt u de binnenruimte reinigen. Gebruik de reinigingshulp EasyClean om de binnenruimte tussentijds te reinigen. Met EasyClean wordt het vuil eerst ingeweekt. Dit kan vervolgens gemakkelijker worden verwijderd.

### Zelfreiniging

Met de functie "Zelfreiniging" kunt u de binnenruimte moeiteloos reinigen. De binnenruimte wordt tot een zeer hoge temperatuur opgewarmd. Resten van het bakken, braden en grillen verbranden.

U kunt drie reinigingsstanden kiezen.

Stand	Reinigingsgraad	Tijdsduur
1	licht	ca. 1 uur, 15 min.
2	gemiddeld	ca. 1 uur, 30 min.
3	intensief	ca. 2 uur

Hoe sterker en ouder de verontreiniging, des te hoger de reinigingsstand moet zijn. Het is voldoende wanneer u de binnenruimte om de twee tot drie maanden reinigt. Zo nodig kunt u het ook vaker doen. Voor het reinigen zijn ca. 2,5-4,7 kilowattuur nodig.

**Aanwijzing:** Voor uw veiligheid vergrendelt de deur van de binnenruimte automatisch. Hij kan pas weer worden geopend wanneer het symbool  voor de vergrendeling in de statusregel verdwenen is. De verlichting van de binnenruimte is tijdens de reiniging niet aan.

### Waarschuwing – Risico van verbranding!

- De binnenruimte wordt zeer heet tijdens het reinigen. Nooit de apparaatdeur openen of de vergrendelingshaak met de hand verplaatsen. Het apparaat laten afkoelen. Zorg ervoor dat er geen kinderen in de buurt zijn.
-  De buitenkant van het apparaat wordt zeer heet tijdens het reinigen. Nooit de apparaatdeur aanraken. Het apparaat laten afkoelen. Zorg ervoor dat er geen kinderen in de buurt zijn.

### Voor de reiniging

Bij de reiniging kunt u een accessoire meereinigen, zoals de braadslede of de bakplaat. Verwijder grove verontreiniging altijd voor de reiniging. Plaats de toebehoren op hoogte 2.

Maak de binnendeur van het apparaat en de randvlakken van de binnenruimte bij de deurdichting schoon. De dichting niet schuren.

**Aanwijzing:** De meegeleverde, geëmailleerde toebehoren kunt u bij gebruik van de reinigingsfunctie meereinigen. Roosters kunnen niet worden meegereinigd. De roosters zijn niet geschikt voor de reinigingsfunctie en verkleuren. Andere toebehoren die geschikt zijn voor gebruik met de reinigingsfunctie vindt u in de tabel voor de extra toebehoren.

→ "Toebehoren" op pagina 11

### Waarschuwing – Risico van brand!

- Losse voedselresten, vet en vleessap kunnen tijdens de reiniging vlam vatten. Verwijder voordat de reiniging start altijd de grove verontreiniging uit de binnenruimte en van de toebehoren.
- De buitenkant van het apparaat wordt zeer heet tijdens het reinigen. Nooit brandbare voorwerpen, zoals bijv. droogdoeken, aan de deurgreep hangen. De voorzijde van het apparaat vrij houden. Zorg ervoor dat er geen kinderen in de buurt zijn.



### Waarschuwing – Ernstig gezondheidsrisico!

De buitenkant van het apparaat wordt zeer heet tijdens het reinigen. De antiaanbaklaag van bakplaten en vormen wordt aangetast en er ontstaan giftige gassen. Bij gebruik van de reinigingsfunctie nooit platen en vormen met een antiaanbaklaag meereinigen. Alleen geëmailleerde toebehoren meereinigen.

### Starten

1. Op touch-toets  tippen.
2. Op touch-toets  tippen.
3. Met toets < of > "Zelfreiniging " kiezen.
4. Met toets  naar de volgende regel navigeren.
5. Met toets < of > de reinigingsstand kiezen.



**Aanwijzing:** Na de start kan de reinigingsstand niet meer worden gewijzigd.

6. Met toets  naar de volgende regel navigeren.
7. Op touch-toets  tippen.  
De zelfreiniging start.

Tijdens de zelfreiniging wordt de apparaatdeur automatisch vergrendeld. Het symbool  verschijnt op het display.

**Aanwijzing:** Wilt u de zelfreiniging op een later moment starten, stel dan de eindtijd in.

### Afbreken

Om af te breken tikt u de op de touch-toets . De apparaatdeur kan pas worden geopend wanneer het symbool  verdwenen is.

### Afsluiten

Zodra de zelfreiniging verstreken is, klinkt er een signaal. De apparaatdeur kan pas worden geopend wanneer het symbool  verdwenen is.

### Na de reiniging

Wanneer de binnenruimte afgekoeld is, neemt u de achtergebleven as in de binnenruimte, in de toebehoren, op de rekjes en bij de apparaatdeur, af met een vochtig doekje.

Na de reiniging kunnen nog verkleuringen op de uitschuifbare delen te zien zijn. Dit heeft geen invloed op de werking. Neem de uitschuifbare delen af met een vochtige doek. Schuif ze daarna meerdere keren in en uit.

## EasyClean

De reinigingshulp EasyClean maakt het reinigen van de binnenruimte gemakkelijker voor u. Door inwerking van het zeepsop wordt het vuil eerst ingeweekt. Vervolgens kan het gemakkelijker worden verwijderd.





### **Waarschuwing – Kans op verbrandingen!**

Door water in de hete binnruimte kan hete waterdamp ontstaan. Nooit water in de hete binnenruimte gieten.

## Starten

### Aanwijzingen

- De reinigingshulp “EasyClean ” kan alleen gestart worden wanneer de binnenruimte onverwarmd (kamertemperatuur) en de apparaatdeur gesloten is.
- Zolang het apparaat in gebruik is de deur niet openen. Anders wordt de reinigingshulp “EasyClean ” afgebroken.

1. Toebehoren uit de binnenruimte nemen.
2. 0,4 liter water (niet gedistilleerd) met een druppeltje afwasmiddel erin in het midden van de binnenruimte gieten.
3. Op touch-toets  tippen.
4. Op touch-toets  tippen.
5. Met toets < of > “EasyClean ” kiezen.
6. Met toets  naar de volgende regel navigeren.
7. Op touch-toets  tippen.  
EasyClean wordt gestart. Op het display verschijnt de resterende tijdsduur.

## Afsluiten

Zodra de reinigingshulp afgelopen is, klinkt er een signaal en wordt het programma automatisch beëindigd.

Zodra u de apparaatdeur opent, wordt de verlichting van de binnenruimte ingeschakeld. Zo kunt u de binnenruimte beter nareinigen. Het restwater in de binnenruimte moet op tijd worden verwijderd. Laat het niet lange tijd in de binnenruimte staan (bijv. 's nachts). Het apparaat mag niet in gebruik worden genomen wanneer de binnenruimte nog nat of vochtig is.

## Nareinigen

1. Deur van het apparaat openen en het restwater met een goed opnemende sponsdoek verwijderen.
2. Gladde oppervlakken in de binnenruimte schoonmaken met een schoonmaakdoekje of zachte borstel. Hardnekkige resten kunt u verwijderen met een schuursponsje van roestvrij staal.
3. Kalkranden verwijderen met een in azijn gedrenkte doek. Vervolgens met helder water afnemen en droogwrijven met een zachte doek (ook onder de deurdichting).
4. Apparaat uitschakelen met touch-toets .
5. De deur van het apparaat na de reiniging nog ca. 1 uur op een kier laten staan (ca. 30°), zodat de emailen oppervlakken in de binnenruimte droog kunnen worden. U kunt ook de functie Snel drogen gebruiken voor de binnenruimte.

## Snel drogen van de binnenruimte

1. Apparaatdeur na afloop van de reinigingshulp openen in de vergrendelingsstand (ca. 30°).
2. Op touch-toets  tippen.
3. CircoTherm hetelucht starten met 50 °C.
4. Na 5 minuten het apparaat uitschakelen en de apparaatdeur sluiten.

## Sterke verontreiniging verwijderen

Om bijzonder hardnekkig vuil te verwijderen, heeft u meerdere mogelijkheden.

- Laat het zeepsop enige tijd inwerken voordat u de reinigingshulp start.
- Wrijf de vervuilde plaatsen op de gladde oppervlakken in met afwasmiddel voordat u de reinigingshulp start.
- Schakel de reinigingshulp nog een keer in nadat de binnenruimte is afgekoeld.



## Rekjes

Wanneer uw apparaat goed wordt onderhouden en schoongemaakt blijft het er lang mooi uitzien en goed functioneren. Hier leggen wij u uit hoe u de rekjes kunt verwijderen en schoonmaken.

### Inschuihoogte voor telescopische uitschuifrails veranderen.

Stangen en telescopische uitschuifrails kunt u naar wens rangschikken. U kunt bijv. de telescopische uitschuifrails bij de inschuihoogte hangen die u het vaakst gebruikt.

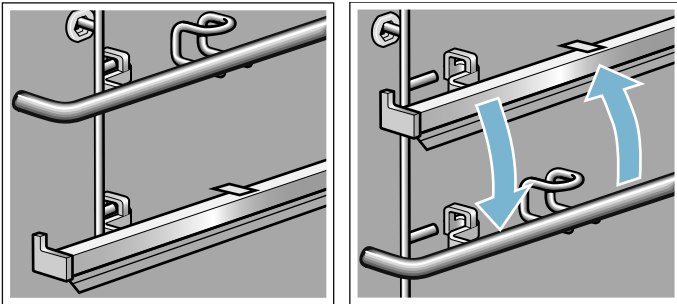

### Stang verwijderen

Telescopische uitschuifrails worden net als de stangen afgenomen en opgehangen.

1. Stang naar achteren drukken **a**, tot hij er naar boven **b** kan worden uitgetrokken (Afb. **1**).
2. Stang naar achteren losmaken en verwijderen (Afb. **2**).

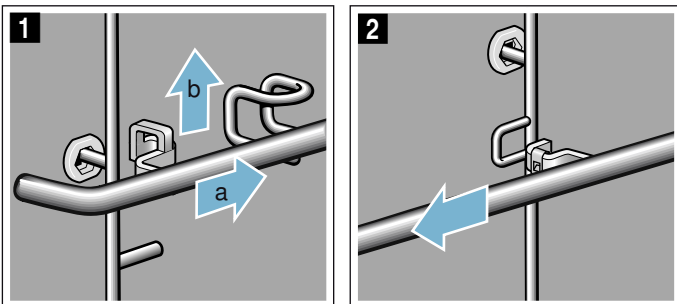

### Stang inbrengen

1. Stang aan de achterkant inbrengen (Afb. **1**).

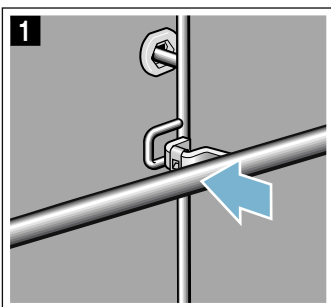

2. Stang naar achteren **a** schuiven en naar beneden **b** aan de pin **c** bevestigen (Afb. **2**).

3. Let erop dat de haak aan de pin **c** bevestigd is (Afb. **3**).

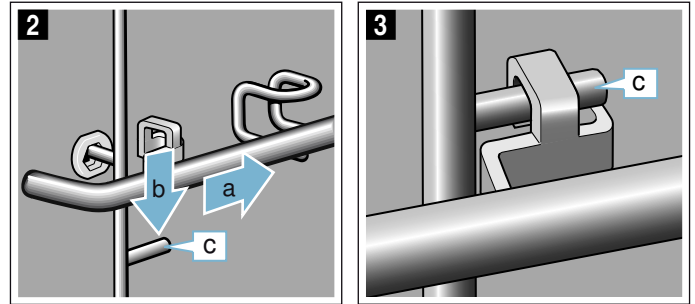

### Rekjes verwijderen en bevestigen

#### Waarschuwing – Risico van verbranding!

De rekjes worden heel heet. Nooit de hete rekjes aanraken. Het apparaat altijd laten afkoelen. Zorg ervoor dat er geen kinderen in de buurt zijn.

#### Rekjes verwijderen

1. Het rekje (niet de houder voor toebehoren of de telescooprails) aan de voorkant een beetje optillen **a** en verwijderen **b** (Afb. **1**).
2. Vervolgens het hele rekje naar voren trekken en uitnemen (Afb. **2**).

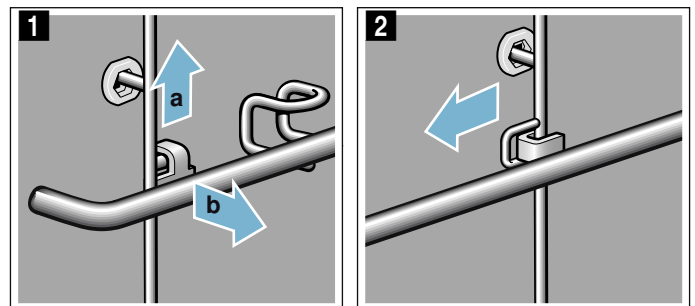

Maak de rekjes schoon met zeepsop en een schoonmaaksponsje. Gebruik bij hardnekkig vuil een borstel.

#### Rekjes ophangen

De rekjes passen alleen links of rechts. De uitschuifbare rails moeten er naar voren kunnen worden uitgetrokken.

1. Het rekje eerst in het midden van de achterste bus steken **a** tot het aansluit op de wand van de binnenruimte en naar achteren drukken **b** (Afb. **1**).
2. Het rekje hierna in de voorste bus steken **c** tot het ook hier aansluit op de wand van de binnenruimte en naar beneden drukken **d** (Afb. **2**).

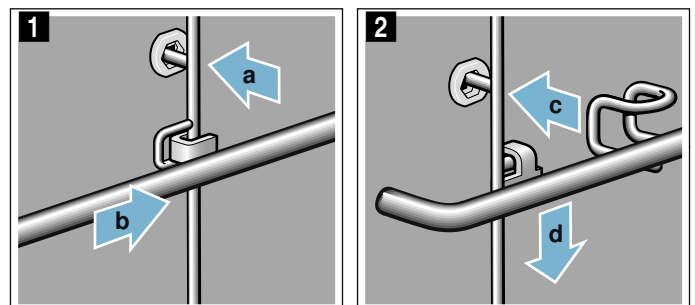

## Apparaatdeur

Wanneer uw apparaat goed wordt onderhouden en schoongemaakt blijft het er lang mooi uitzien en goed functioneren. Hier leggen wij u uit hoe u de apparaatdeur kunt verwijderen en schoonmaken.

### Apparaatdeur verwijderen en inbrengen

Om de deurruiten schoon te maken kunt u de apparaatdeur verwijderen.

#### **⚠ Waarschuwing – Risico van letsel!**

De scharnieren van de apparaatdeur kunnen met grote kracht terugklappen. Draai de beide vergrendelingen voor het inbrengen en verwijderen van de deur altijd tot de aanslag.

#### **⚠ Waarschuwing – Risico van letsel!**

Is de deur verwijderd zonder beide vergrendelingen tot de aanslag te draaien, dan kan de scharnier terugklappen. Kom niet met uw handen aan het scharnier. Neem contact op met de klantenservice.

### Apparaatdeur verwijderen

1. De linker- en rechter scharniervergrendeling (Afb. **1**) openen.

Hiervoor met een schroevendraaier de scharniervergrendeling (Afb. **2**) aan beide kanten tot de aanslag naar boven schuiven.

**Tip:** Schijn met een zaklamp in de spleet om de scharniervergrendeling te zien.

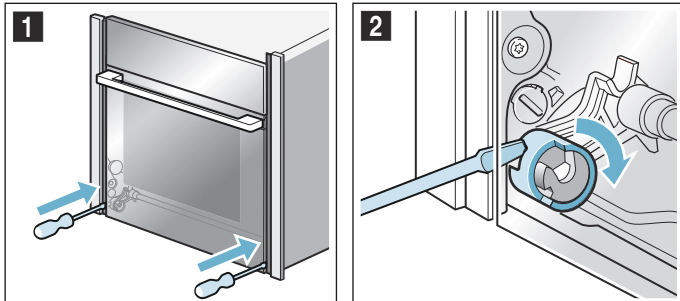

Scharniervergrendeling gesloten (Afb. **3**)  
Scharniervergrendeling geopend (Afb. **4**)

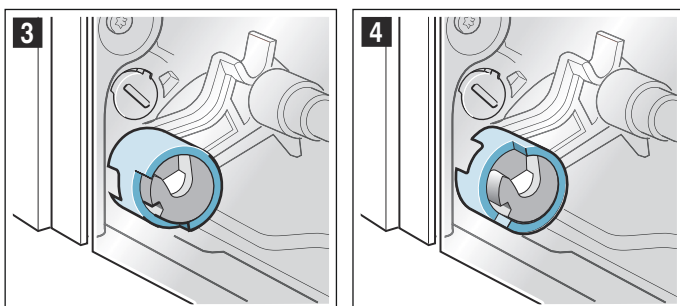

2. Apparaatdeur tamelijk ver openen (Afb. **5**).

3. Met een munt de beide vergrendelingen links- en rechtsonder aan de binnenkant van het apparaat draaien tot de aanslag (Afb. **6**).  
Vergrendeling links: met de klok mee  
Vergrendeling rechts: tegen de klok in

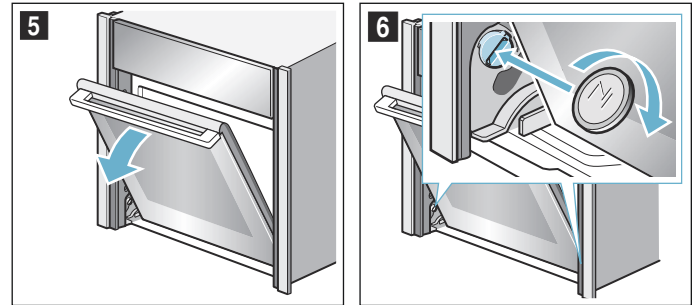

4. Apparaatdeur iets sluiten, tot de vergrendelingen duidelijk inklikken.  
De deur mag niet meer gesloten kunnen worden.
5. Deurgreep met beide duimen rechts en links iets optillen **a** en de apparaatdeur er naar boven uittrekken **b** (Afb. **7**).

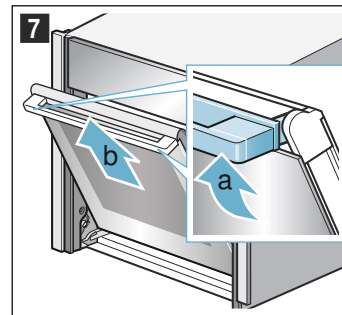

6. Apparaatdeur op een vlakke en schone ondergrond leggen.

### Apparaatdeur inbrengen

1. Apparaatdeur inbrengen (Afb. **1**).
2. Apparaatdeur tegelijkertijd boven de geleiderollen links en rechts inbrengen (Afb. **2**).  
Let erop dat de apparaatdeur niet gekanteld is en volledig is ingebracht.

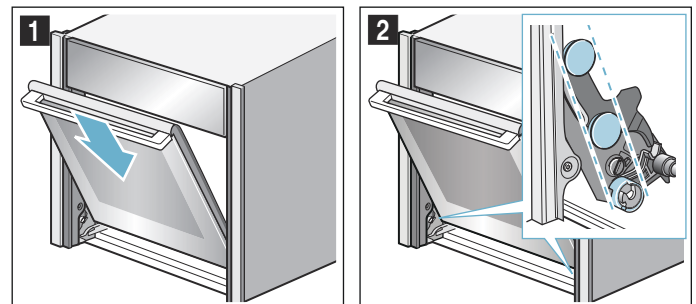

3. Draai de deurgreep een beetje naar boven **a**, zodat de apparaatdeur volledig naar beneden glijdt **b** (Afb. **3**).

4. Met een munt de beide vergrendelingen van de apparaatdeur opheffen (Afb. 4).

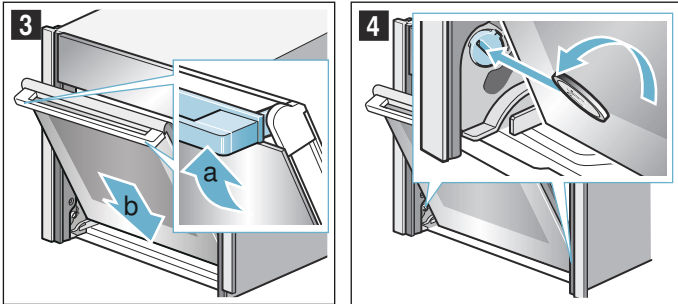

Vergrendeling links: tegen de klok in  
Vergrendeling rechts: met de klok mee

5. Apparaatdeur een stuk verder openen en vervolgens sluiten.

**⚠ Waarschuwing**

**Risico van letsel door niet gesloten scharniervergrendelingen!**

De apparaatdeur kan uit de hengsels loskomen. U kunt dan letsel oplopen en de apparaatdeur kan worden beschadigd. Na het inbrengen de scharniervergrendeling altijd aan de linker- en rechterkant sluiten.

6. Linker- en rechterscharniervergrendeling sluiten (Afb. 5).

Hiervoor met een schroevendraaier de scharniervergrendeling aan beide kanten tot aan de aanslag omlaag schuiven (Afb. 6).

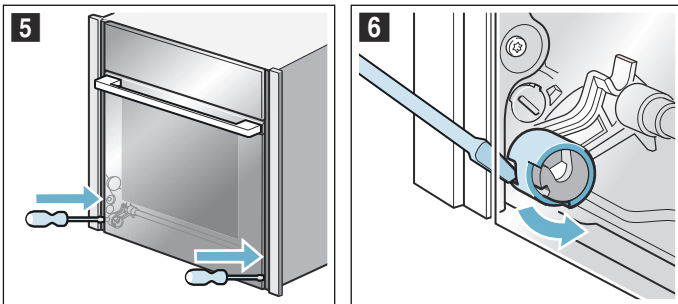

**Deurruiten verwijderen en inbrengen**

Om ze schoon te maken kunt u de ruiten van de apparaatdeur afnemen.

Hiervoor dient u de apparaatdeur eerst te verwijderen (zie het hoofdstuk "Apparaatdeur verwijderen en inbrengen").

**⚠ Waarschuwing – Risico van letsel!**

Gebruik het apparaat pas weer wanneer de ruiten en de apparaatdeur naar behoren zijn aangebracht.

**⚠ Waarschuwing – Risico van letsel!**

Bepaalde onderdelen in de apparaatdeur kunnen scherpe randen hebben. Draag veiligheidshandschoenen.

**Verwijderen**

**Aanwijzing:** De verwijderde ruiten op een vlakke, zachte en schone ondergrond leggen.

1. Apparaatdeur verwijderen
2. Apparaatdeur met de voorkant naar beneden op een vlakke, zachte en schone ondergrond leggen.
3. Links en rechts op de buitenkant van de apparaatdeur drukken, tot de middelste ruit aan beide kanten loskomt (Afb. 1).
4. Middelste ruit voorzichtig optillen en in de richting van de pijl uitnemen (Afb. 2).

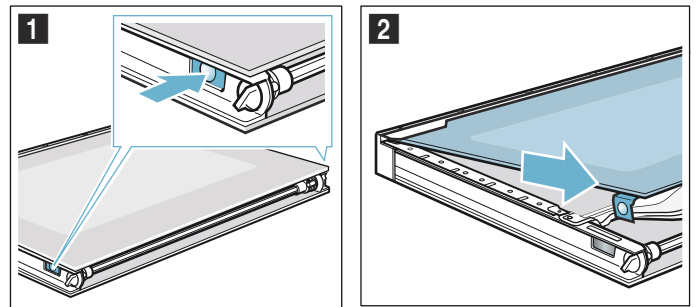

5. Middelste ruit in het gebied a naar beneden drukken, houder b voorzichtig optillen tot hij eruit kan worden getrokken (Afb. 3).

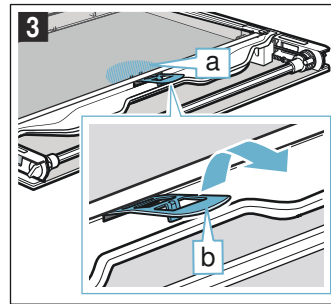

6. Eerste en tweede ruit van onderen optillen (Afb. 4) en er in de richting van de pijl uitnemen (Afb. 5).

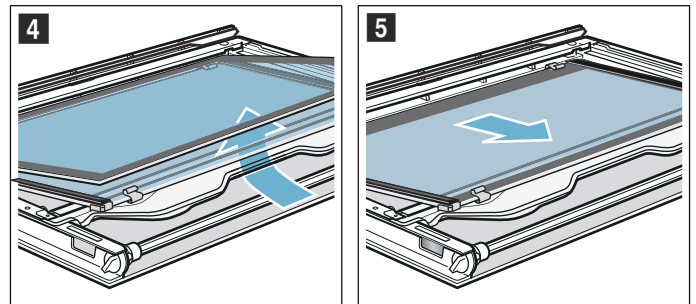

7. Zo nodig de afstandhouders (Afb. 6) en dichtingen (Afb. 7) afnemen.

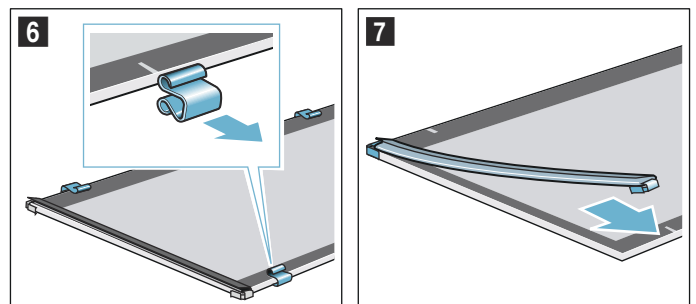

8. Reinig de deurruiten aan beide kanten met glasreiniger en een zachte doek.

**⚠ Waarschuwing**

**Risico van letsel!**

Wanneer er krassen op het glas van de apparaatdeur zitten, kan dit springen. Geen schraper, scherpe of schurende schoonmaakmiddelen gebruiken.

9. Deurruiten drogen en weer inbrengen

**Inbrengen**

**Aanwijzing:** Let erop dat u de deurruiten inbrengt in de oorspronkelijke volgorde.

1. Middelste ruit zo neerleggen dat de pijl **a** naar rechtsboven wijst (Afb. **1**).

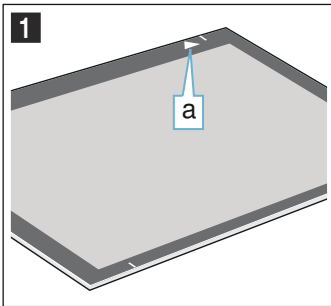

2. Bevestiging van de 4 afstandhouders en de 2 dichtingen aan de middelste ruit controleren:
- Afstandhouders in het midden van elke lijn plaatsen (Afb. **2**).
  - Dichtingen aan de hoeken bevestigen (Afb. **3**).

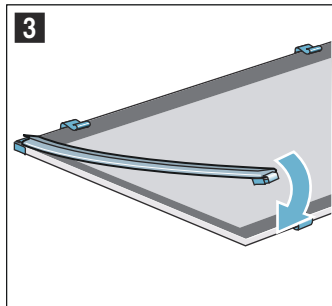
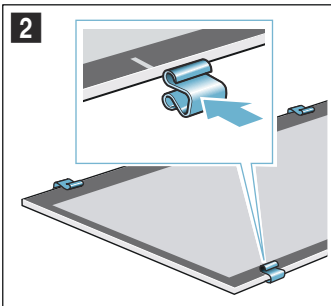

3. Middelste ruit met dichtingen en afstandhouders inbrengen. De pijl op de middelste ruit moet overeenkomen met de pijl op de omlijsting (Afb. **4**).

4. Tweede middelste ruit zonder dichtingen en afstandhouders inbrengen en in de richting van de pijl schuiven tot hij in de omlijsting past. De pijl op de middelste ruit moet overeenkomen met de pijl op de omlijsting (Afb. **5**).

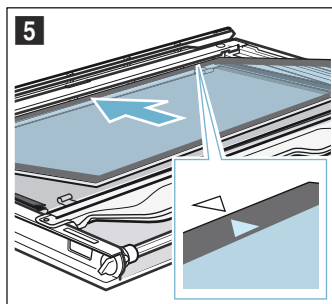
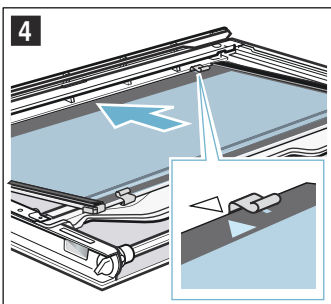

5. Middelste ruit in het gebied **b** naar beneden drukken, de houder **c** schuin inschuiven en aandrukken tot hij vergrendelt (Afb. **6**). Houder is ingebracht (Afb. **7**).

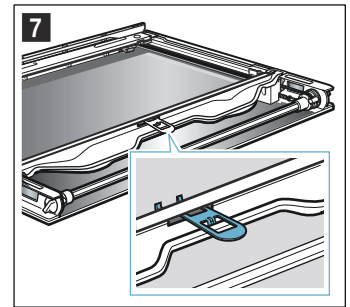
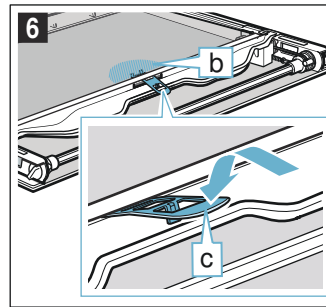

6. Middelste ruit schuin naar achteren in de steunrail **d** inbrengen (Afb. **8**).
7. Tegen de bovenkant van de middelste ruit drukken tot hij vergrendelt (Afb. **9**).

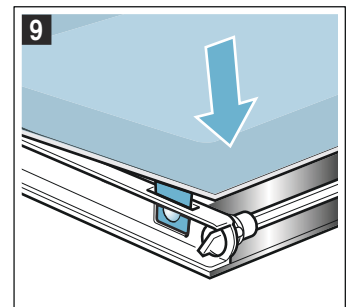
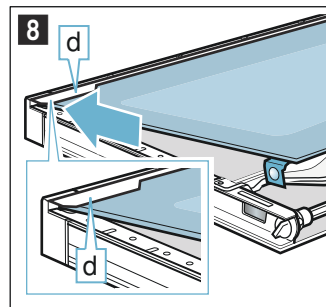

## Wat te doen bij storingen?

Storingen worden vaak veroorzaakt door een kleinigheid. Probeer voordat u contact opneemt met de servicedienst de storing zelf op te lossen met behulp van de tabel.











**Tip:** Wanneer een gerecht een keer niet lukt, raadpleeg dan het hoofdstuk "Voor u getest in onze kookstudio". Hier vindt u vele tips en aanwijzingen voor het koken.

**⚠ Waarschuwing – Kans op een elektrische schok!**  
Ondeskundige reparaties zijn gevaarlijk. Reparaties en de vervanging van beschadigde aansluitleidingen mogen uitsluitend worden uitgevoerd door technici die zijn geïnstrueerd door de klantenservice. Is het apparaat defect, haal dan de stekker uit het stopcontact of schakel de zekering in de meterkast uit. Contact opnemen met de klantenservice.

### Storingentabel

**⚠ Waarschuwing – Kans op een elektrische schok!**

- Werkzaamheden aan de elektronica van het apparaat mogen alleen door een vakman worden uitgevoerd.
- Bij het werken aan de elektronica van het apparaat beslist de netstekker uit het stopcontact halen. Automatische beveiliging activeren of de zekering in de meterkast van uw woning eruit draaien.

Storing	Mogelijke oorzaak	Aanwijzing/Oplossing
Apparaat werkt niet	Stekker is niet in het stopcontact gestoken	Apparaat aansluiten op het elektriciteitsnet
	Stroomuitval	Controleer of andere keukenapparaten werken
	Zekering defect	Controleer in de meterkast of de zekering voor het apparaat in orde is
Na het inschakelen van een functie verschijnt op het display de melding dat de temperatuur te hoog is.	Apparaat is nog niet voldoende afgekoeld	Apparaat laten afkoelen en de functie opnieuw inschakelen
Het apparaat kan niet worden ingeschakeld, op het display wordt het symbool  weergegeven	Automatisch kinderslot is geactiveerd	Touch-toets  ingedrukt houden tot het symbool  verdwijnt
Het ingeschakelde apparaat kan niet bediend worden, op het display wordt het symbool  weergegeven	Kinderslot is geactiveerd.	Touch-toets  ingedrukt houden tot het symbool  verdwijnt
Apparaat warmt niet op, op het display wordt  weergegeven	De demonstratiemodus is geactiveerd in de basisinstellingen	Ontkoppel het apparaat ca. 10 seconden van het net (zekering in de meterkast uitschakelen) en deactiveer de demonstratiemodus vervolgens binnen 3 minuten in de basisinstellingen → "Basisinstellingen" op pagina 18
De apparaatdeur kan niet worden geopend, op het display wordt het symbool  weergegeven	De apparaatdeur blijft vergrendeld tot de binnenruimte afgekoeld is.	Wacht tot het symbool  verdwijnt
	Apparaatdeur is vergrendeld met het kinderslot	Touch-toets  ingedrukt houden tot het symbool  verdwijnt, de instelling van het kinderslot aanpassen
Op het display verschijnt "EXXX" bijv. "E0111"	Technisch probleem	Apparaat uit- en weer inschakelen Als de melding opnieuw verschijnt: contact opnemen met de servicedienst

### Maximale gebruiksduur overschreden

Uw apparaat beëindigt het gebruik automatisch wanneer er geen tijdsduur is ingesteld en de instelling lang niet veranderd is.

De werkelijke tijdsduur tot de automatische bedrijfsstop varieert met de gekozen instellingen.

Op het display wordt gemeld dat de werking automatisch beëindigd wordt. Vervolgens wordt de werking stopgezet.

Om het apparaat weer te gebruiken dient u het eerst uit te schakelen. Schakel het apparaat vervolgens weer in en stel de gewenste functie in.



## Lamp voor de binnenruimte aan het plafond vervangen

Als de lamp voor de binnenruimte is uitgevallen, moet deze worden vervangen. Temperatuurbestendige 230 V-halogenelampen, 40 watt, kunt u krijgen bij de servicedienst of uw speciaalzaak.

Houd de halogeenlamp vast met een droge doek. Hierdoor wordt de levensduur van de lamp verlengd. Gebruik uitsluitend originele lampen.

**⚠ Waarschuwing – Kans op een elektrische schok!**  
Bij vervanging van de lamp in de binnenruimte staan de contacten van de lampfitting onder stroom. Trek voordat u tot vervanging overgaat de netstekker uit het stopcontact trekken of schakel de zekering in de meterkast uit.

**⚠ Waarschuwing – Risico van verbranding!**  
Het toestel wordt zeer heet. Nooit de hete vlakken in de binnenruimte of verwarmingselementen aanraken. Het apparaat altijd laten afkoelen. Zorg ervoor dat er geen kinderen in de buurt zijn.

1. Leg een theedoek in de onverwarmde binnenruimte, om schade te voorkomen.
2. Glazen afscherming er naar links uitdraaien (Afb. **1**).
3. Lamp eruit trekken - niet draaien (Afb. **2**).  
Nieuwe lamp inbrengen, hierbij op de stand van de pinnen letten. De lamp stevig aandrukken.

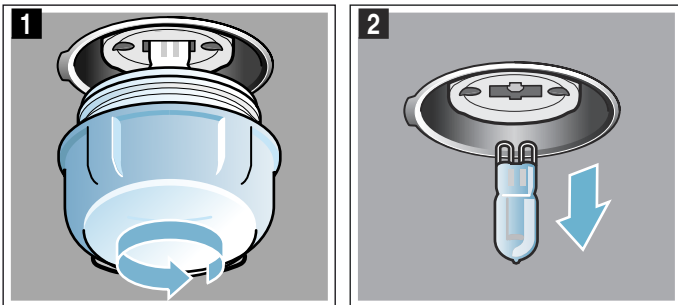

4. Glazen afscherming er weer inschroeven.
5. Theedoek eruit nemen en de zekering inschakelen.

## Glazen kapje

Als het glazen kapje van de halogeenlamp beschadigd is, moet dit worden vervangen. Een nieuw glazen kapje kunt u krijgen bij de servicedienst. Vermeld a.u.b. het productnummer (E-nr.) en het fabricagenummer (FD-nr.) van uw apparaat.

## ServiceDienst

Wanneer uw apparaat gerepareerd moet worden, staat onze servicedienst voor u klaar. Wij vinden altijd een passende oplossing, ook om een onnodig bezoek van medewerkers van de servicedienst te voorkomen.

### E-nummer en FD-nummer

Geef aan de servicedienst altijd het volledige productnummer (E-nr.) en het fabricagenummer (FD-nr.) van uw apparaat op, zodat wij u goed van dienst kunnen zijn. Het typeplaatje met de nummers vindt u onder in de bodem, wanneer u de apparaatdeur opent.

E-Nr: <input type="text"/>			FD: <input type="text"/>			Z-Nr: <input type="text"/>		
Type: <input type="text"/>								

Om niet te lang te hoeven zoeken wanneer u de servicedienst nodig heeft, kunt u hier direct de gegevens van uw apparaat en het telefoonnummer van de servicedienst invullen.

<b>E-nr.</b>	<b>FD-nr.</b>
--------------	---------------

**ServiceDienst** 

Let erop dat het bezoek van een technicus van de servicedienst in het geval van een verkeerde bediening ook tijdens de garantieperiode kosten met zich meebrengt.

De contactgegevens in alle landen vindt u in de bijgesloten lijst met Servicedienstadressen.

### Verzoek om reparatie en advies bij storingen

**NL** 088 424 4040  
**B** 070 222 143

Vertrouw op de competentie van de fabrikant. Dan bent u ervan verzekerd dat de reparatie wordt uitgevoerd door ervaren technici die gebruikmaken van de originele reserveonderdelen voor uw apparaat.



## Voor u in onze kookstudio uitgetest.

U vindt hier een keur aan gerechten en de daarbij behorende optimale instellingen. Wij laten u zien welke verwarmingsmethode en temperatuur het meest geschikt zijn voor uw gerecht. U krijgt informatie over de juiste toebehoren en de hoogte waarop ze ingeschoven dienen te worden. U krijgt tips over vormen en de bereiding.

**Aanwijzing:** Bij het bereiden van levensmiddelen kan veel waterdamp in de binnenruimte ontstaan. Uw apparaat is heel energie-efficiënt en geeft tijdens de werking slechts weinig warmte naar buiten af. Op grond van de hoge temperatuurverschillen tussen de binnenruimte en de buitenste delen van het apparaat kan er condenswater op de deur, het bedieningspaneel of nabijgelegen meubelfronten neerslaan. Dit is een normaal natuurkundig verschijnsel. Door voorverwarmen of de deur voorzichtig te openen, kan het condensaat worden gereduceerd.

### Vormen van silicone

Voor een optimaal kookresultaat raden wij u aan donkere bakvormen van metaal te gebruiken.

Wanneer u niettemin vormen van silicone wilt gebruiken, raadpleeg dan de informatie en de recepten van de fabrikant. Vormen van silicone zijn vaak kleiner dan normale vormen. De hoeveelheid- en receptgegevens kunnen afwijken.

### Gebak en klein gebak

Uw apparaat biedt talrijke verwarmingsmethoden voor het bakken van gebak en klein gebak. In de insteltablets vindt u optimale instellingen voor vele gerechten.

Neem ook de aanwijzingen in de paragraaf over het rijzen van het deeg in acht.

Gebruik alleen originele toebehoren van uw apparaat. Dit is optimaal op de binnenruimte en de functies afgestemd.

### Inschuifhoogtes

Gebruik de aangegeven inschuifhoogtes.

#### Bakken op één niveau

Gebruik de volgende inschuifhoogtes voor het bakken op één niveau:

- hoog gebak: hoogte 2
- vlak gebak: hoogte 3

Wanneer u de verwarmingsmethode CircoTherm hetelucht gebruikt, kunt u kiezen tussen hoogte 1, 2, 3 en 4.

#### Bakken op meerdere niveaus

Gebruik CircoTherm hetelucht. Bakplaten of vormen die gelijktijdig in de oven worden geplaatst, hoeven niet op hetzelfde moment klaar te zijn.

Bakken op twee niveaus:

- Braadslede: hoogte 3  
Bakplaat: hoogte 1
- Vormen op het rooster  
eerste rooster: hoogte 3  
tweede rooster: hoogte 1

Bakken op drie niveaus:

- Bakplaat: hoogte 4  
Braadslede: hoogte 3  
Bakplaat: hoogte 1

Bakken op vier niveaus:

- 4 roosters met bakpapier  
eerste rooster: hoogte 4  
tweede rooster: hoogte 3  
derde rooster: hoogte 2  
vierde rooster: hoogte 1

Door de gerechten gelijktijdig te bereiden, kunt u tot 45 procent energie sparen. Plaats de vormen naast elkaar of verspringend boven elkaar in de binnenruimte.

### Toebehoren

Let erop dat u altijd geschikte toebehoren gebruikt en dit er goed om inschuift.

#### Rooster

Het rooster met de open kant naar de deur van de binnenruimte en met de welving naar beneden inschuiven.

#### Braadslede of braadpan

De braadslede of de bakplaat er voorzichtig tot de aanslag inschuiven, met de afgeschuinde kant naar de deur van het apparaat.

Gebruik bij vochtig gebak de braadslede, zodat bij overlopend vocht de binnenruimte niet vuil wordt.

#### Bakvormen

Het meest geschikt zijn donkere metalen bakvormen.

Lichte vormen, keramische vormen en vormen van glas verlengen de baktijd en het gebak bruint niet gelijkmatig. Wanneer u met deze vormen wilt bakken en boven- en onderwarmte wilt gebruiken, schuift u de vorm er op hoogte 1 in.

#### Bakpapier

Gebruik alleen bakpapier dat geschikt is voor de gekozen temperatuur. Knip het bakpapier altijd zodanig af dat het goed past.

#### Aanbevolen instelwaarden

In de tabel vindt u voor divers gebak en klein gebak de optimale verwarmingsmethode. Temperatuur en tijdsduur zijn afhankelijk van de hoeveelheid en de kwaliteit van het deeg. Daarom zijn er instelbereiken aangegeven. Probeer het eerst met de lagere waarden. Bij een lage temperatuur wordt het gerecht gelijkmatiger bruin. Stel de oven indien nodig de volgende keer hoger in.

**Aanwijzing:** De baktijden kunnen niet door hogere temperaturen worden ingekort. Gebak of klein gebak zou dan alleen van buiten gaar, maar van binnen niet goed doorgebakken zijn.





De instelwaarden gelden voor producten die in de onverwarmde binnenruimte worden geplaatst. Zo kunt u tot 20 procent energie sparen. De aangegeven baktijden worden enkele minuten korter wanneer u voorverwarmt.





























Voor bepaalde gerechten is voorverwarmen nodig, dit staat in de tabel aangegeven.

Indien u volgens eigen recept wilt bakken dan oriënteert u zich aan soortgelijk gebak in de tabel. Bijkomende informatie vindt u onder "Tips voor gebak en klein gebak" na de insteltabel.











Niet gebruikte toebehoren verwijderen uit de binnenruimte. Zo krijgt u een optimaal bakresultaat en spaart u tot 20 procent energie.

Gebruikte verwarmingsmethoden:

-  CircoTherm hetelucht
-  Boven- en onderwarmte
-  Pizzastand
-  Broodbakstand

Gerecht	Accessoires/vormen	Inschui- hoogte	Verwar- mings- methode	Tempera- tuur in °C	Duur in min.
<b>Gebak in vormen</b>					
Cake, eenvoudig	Krans/rechthoekige vorm	2		140-160	50-70
Cake, eenvoudig	Krans/rechthoekige vorm	2		150-170	50-70
Cake, eenvoudig, 2 niveaus	Krans/rechthoekige vorm	3+1		140-160	60-80
Cake, fijn	Krans/rechthoekige vorm	2		150-170	60-80
Vruchtentaart van roerdeeg, fijn	Tulbandvorm	2		160-180	40-60
Vruchtentaart van roerdeeg, fijn	Tulbandvorm	2		150-170	40-60
Taartbodem van roerdeeg	Taartbodemvorm	3		160-180	20-30
Taartbodem van roerdeeg	Taartbodemvorm	3		150-170	20-30
Vruchten- of kwarktaart met bodem van zand- taartdeeg	Springvorm Ø 26 cm	2		170-190	60-80
Zwitserse vruchtentaart	Pizzaplaat	3		220-240	35-45
Zwitserse vruchtentaart	Pizzaplaat	3		170-190	45-55
Taart	Taartvorm, zwart metaal	3		190-210	25-40
Gistdeegtulband	Tulbandvorm	2		150-170	50-70
Gistdeegtulband	Tulbandvorm	2		150-160	50-70
Gistgebak	Springvorm Ø 28 cm	2		150-160	20-30
Gistgebak	Springvorm Ø 28 cm	2		160-170	20-30
Biscuitbodem, 2 eieren	Taartbodemvorm	3		160-180*	20-30
Biscuitbodem, 2 eieren	Taartbodemvorm	3		150-170*	20-30
Biscuittaart, 3 eieren	Springvorm Ø 26 cm	2		160-170*	25-35
Biscuittaart, 3 eieren	Springvorm Ø 26 cm	2		160-170*	25-35
Biscuittaart, 6 eieren	Springvorm Ø 28 cm	2		150-170*	30-50
Biscuittaart, 6 eieren	Springvorm Ø 28 cm	2		150-170*	30-50
<b>Gebak op de plaat</b>					
Cake met bedekking	Bakplaat	3		160-180	20-40
Cake met bedekking	Bakplaat	3		150-170	25-40
Cake, 2 niveaus	Braadslede + bakplaat	3+1		140-160	30-50
Zandtaartdeeggebak met droge bedekking	Bakplaat	3		170-190	25-35
Zandtaartdeeggebak met droge bedekking, 2 niveaus	Braadslede + bakplaat	3+1		160-170	35-45
Zandtaartdeeggebak met vochtige bedekking	Braadslede	3		160-180	55-65
Zandtaartdeeggebak met vochtige bedekking	Braadslede	3		150-170	55-85
* voorverwarmen					
** 5 min. voorverwarmen, niet de snelverwarmingsfunctie gebruiken					

Gerecht	Accessoires/vormen	Inschui- hoogte	Verwar- mings- methode	Tempera- tuur in °C	Duur in min.
Zwitserse vruchtentaart	Braadslede	3	≡	200-210	40-50
Zwitserse vruchtentaart	Braadslede	3	⌘	170-190	45-55
Gistdeeggebak met droge bedekking	Braadslede	3	≡	160-180	15-20
Gistdeeggebak met droge bedekking	Braadslede	3	⌘	150-170	25-35
Gistdeeggebak met droge bedekking, 2 niveaus	Braadslede + bakplaat	3+1	⌘	150-170	20-30
Gistdeeggebak met vochtige bedekking	Braadslede	3	≡	180-200	30-40
Gistdeeggebak met vochtige bedekking	Braadslede	3	⌘	160-170	40-50
Gistdeeggebak met vochtige bedekking, 2 niveaus	Braadslede + bakplaat	3+1	⌘	150-170	45-60
Broodvlecht, gistdeegkrans	Bakplaat	2	⌘	150-160	30-40
Broodvlecht, gistdeegkrans	Bakplaat	2	≡	160-170	25-35
Biscuitrol	Bakplaat	3	⌘	180-200*	8-15
Biscuitrol	Bakplaat	3	≡	180-190*	15-20
Kerststol van 500 g bloem	Bakplaat	2	≡	150-170	45-60
Kerststol van 500 g bloem	Bakplaat	3	⌘	150-170	55-65
Strudel, zoet	Braadslede	2	≡	190-210	55-65
Strudel, zoet	Braadslede	2	⌘	170-180	50-60
Strudel, diepvries	Braadslede	3	☞	200-220	35-45
<b>Klein gebak</b>					
Small cakes	Bakplaat	3	≡	160**	20-30
Small cakes	Bakplaat	3	⌘	150**	25-35
Small cakes, 2 niveaus	Braadslede + bakplaat	3+1	⌘	150**	25-35
Small cakes, 3 niveaus	Bakplaten + braadslede	4+3+1	⌘	140**	35-45
Muffins	Muffinplaat	3	⌘	160-180*	15-25
Muffins	Muffinplaat	3	≡	170-190	15-20
Muffins, 2 niveaus	Muffinplaten	3+1	⌘	160-180*	15-30
Klein gebak van gistdeeg	Bakplaat	3	≡	160-180	25-35
Klein gebak van gistdeeg	Bakplaat	3	⌘	150-170	25-35
Klein gistdeeggebak, 2 niveaus	Braadslede + bakplaat	3+1	⌘	150-170	25-40
Bladerdeeggebak	Bakplaat	3	⌘	170-190*	20-35
Bladerdeeggebak	Bakplaat	3	≡	180-200	20-35
Bladerdeeggebak, 2 niveaus	Braadslede + bakplaat	3+1	⌘	170-190*	20-45
Bladerdeeggebak, 3 niveaus	Bakplaten + braadslede	4+3+1	⌘	170-190*	20-45
Bladerdeeggebak, vlak, 4 niveaus	4 roosters	4+3+2+1	⌘	180-200*	20-35
Branddeeggebak, bijv. soesjes	Bakplaat	3	≡	200-220	30-40
Branddeeggebak, bijv. soesjes	Bakplaat	3	☞	190-210	30-40
Soezendeeggebak, 2 niveaus	Braadslede + bakplaat	3+1	☞	190-210	35-45
Plunderdeeggebak	Bakplaat	3	⌘	160-180	20-30
Plunderdeeggebak	Bakplaat	3	≡	170-190	15-25
<b>Koekjes</b>					
Sprits	Bakplaat	3	≡	140-150**	25-40
Sprits	Bakplaat	3	⌘	140-150**	25-40
* voorverwarmen					
** 5 min. voorverwarmen, niet de snelverwarmingsfunctie gebruiken					

Gerecht	Accessoires/vormen	Inschui- hoogte	Verwar- mings- methode	Tempera- tuur in °C	Duur in min.
Sprits, 2 niveaus	Braadslede + bakplaat	3+1		140-150**	30-40
Sprits, 3 niveaus	Bakplaten + braadslede	4+3+1		130-140**	35-55
Koekjes	Bakplaat	3		150-160	15-25
Koekjes	Bakplaat	3		140-160	15-30
Koekjes, 2 niveaus	Braadslede + bakplaat	3+1		140-160	15-30
Koekjes, 3 niveaus	Bakplaten + braadslede	4+3+1		140-160	15-30
Schuimgebak	Bakplaat	3		80-90*	120-150
Schuimgebak, 2 niveaus	Braadslede + bakplaat	3+1		80-90*	120-180
Makronen	Bakplaat	3		90-110	20-40
Makronen, 2 niveaus	Braadslede + bakplaat	3+1		90-110	25-45
Makronen, 3 niveaus	Bakplaten + braadslede	4+3+1		90-110	30-50
* voorverwarmen					
** 5 min. voorverwarmen, niet de snelverwarmingfunctie gebruiken					

### Tips voor gebak en klein gebak

U wilt vaststellen, of het gebak doorgebakken is.	Steek met een houten prikker op de hoogste plaats in het gebak. Wanneer er geen deeg meer aan de prikker zit, is het gebak klaar.
Het gebak zakt in.	Gebruik de volgende keer minder vloeistof. Of stel de temperatuur 10 °C lager in en verleng de baktijd. Let op de aangegeven ingrediënten en bereidingsaanwijzingen in het recept.
Het gebak is in het midden hoog gerezzen en lager bij de randen.	Vet alleen de bodem van de springvorm in. Na het bakken maakt u het gebak voorzichtig los met een mes.
Het sap van de vruchten stroomt over.	Gebruik de volgende keer de braadslede.
Klein gebak plakt bij het bakken aan elkaar.	Tussen de gebakstukken dient een afstand van ca. 2cm te zijn. Zo is er voldoende plaats om het gebak goed te laten rijzen en helemaal bruin te laten worden.
Het gebak is te droog.	Stel de temperatuur 10 °C hoger in en verkort de baktijd.
Het gebak is over het geheel te licht.	Zijn de inschuifhoogte en de toebehoren juist, verhoog dan evt. de temperatuur of houd een langere baktijd aan.
Het gebak is aan de bovenkant te licht, maar onder te donker.	Plaats het gebak de volgende keer één niveau hoger.
Het gebak is aan de bovenkant te donker, maar onder te licht.	Plaats het gebak de volgende keer één niveau lager. Kies een lagere temperatuur en verleng de baktijd.
Het gebak wordt te donker aan de achterkant.	Zet de bakvorm niet direct tegen de achterwand maar midden op de toebehoren.
Het gebak is over het geheel te donker.	Kies de volgende keer een lagere temperatuur en verleng evt. de baktijd.
Het gebak is ongelijkmatig bruin geworden.	Kies een wat lagere temperatuur. Ook bakpapier dat uitsteekt kan de luchtcirculatie beïnvloeden. Knip het bakpapier altijd zodanig af dat het goed past. Let erop dat de bakvorm niet direct voor de openingen in de achterwand van de binnenruimte staat. Bij het bakken van klein gebak moet u indien mogelijk gelijke groottes en diktes aanhouden.
U hebt op meerdere niveaus gebakken. Op de bovenste plaat is het gebak donkerder dan op de onderste.	Kies voor het bakken op meerdere niveaus altijd CircoTherm hetelucht. Bakplaten of vormen die gelijktijdig in de oven worden geplaatst, hoeven niet op hetzelfde moment klaar te zijn.
Het gebak ziet er goed uit, maar is binnen niet goed doorgebakken.	Bak iets langer bij een wat lagere temperatuur en voeg evt. minder vloeistof toe. Bij gebak met een vochtige bovenkant bakt u eerst de bodem voor. Bestrooi het met amandelen of paneermeel en doe dan de bovenlaag erop.
Het gebak laat niet los wanneer u het uit de vorm wilt storten.	Laat het gebak na het bakken nog 5 tot 10 minuten afkoelen. Als het er nog steeds niet uit komt, maakt u de rand voorzichtig los met een mes. Stort het gebak opnieuw en bedek de vorm meerdere keren met een natte, koude doek. Vet de vorm de volgende keer in en bestrooi hem met paneermeel.

**nl** Voor u in onze kookstudio uitgetest.

## Brood en broodjes

Uw apparaat biedt talrijke verwarmingsmethoden voor het bakken van brood en broodjes. In de insteltabellen vindt u optimale instellingen voor vele gerechten.

Neem ook de aanwijzingen in de paragraaf over het rijzen van het deeg in acht.

Gebruik alleen originele toebehoren van uw apparaat. Dit is optimaal op de binnenruimte en de functies afgestemd.

### Inschuifhoogtes

Gebruik de aangegeven inschuifhoogtes.

#### Bakken op één niveau

Gebruik de volgende inschuifhoogtes voor het bakken op één niveau:

- hoog gebak: hoogte 2
- vlak gebak: hoogte 3

Wanneer u de verwarmingsmethode CircoTherm hetelucht gebruikt, kunt u kiezen tussen hoogte 1, 2, 3 en 4.

#### Bakken op twee niveaus

Gebruik CircoTherm hetelucht. Bakplaten of vormen die gelijktijdig in de oven worden geplaatst, hoeven niet op hetzelfde moment klaar te zijn.

- Braadslede: hoogte 3  
Bakplaat: hoogte 1
- Vormen op het rooster  
eerste rooster: hoogte 3  
tweede rooster: hoogte 1

Door de gerechten gelijktijdig te bereiden, kunt u tot 45 procent energie sparen. Plaats de vormen naast elkaar of verspringend boven elkaar in de binnenruimte.

### Toebehoren

Let erop dat u altijd geschikte toebehoren gebruikt en dit er goed om inschuift.

#### Rooster

Het rooster met de open kant naar de deur van de binnenruimte en met de welving naar beneden inschuiven.

#### Braadslede of braadpan

De braadslede of de bakplaat er voorzichtig tot de aanslag inschuiven, met de afgeschuinde kant naar de deur van het apparaat.

#### Bakvormen

Het meest geschikt zijn donkere metalen bakvormen.

Lichte vormen, keramische vormen en vormen van glas verlengen de baktijd en het gebak bruint niet gelijkmatig. Wanneer u met deze vormen wilt bakken en boven- en onderwarmte wilt gebruiken, schuift u de vorm er op hoogte 1 in.

#### Bakpapier

Gebruik alleen bakpapier dat geschikt is voor de gekozen temperatuur. Knip het bakpapier altijd zodanig af dat het goed past.

## Diepvriesproducten

Gebruik geen sterk met ijs bedekte diepvriesproducten. Verwijder het ijs van het gerecht.

Diepvriesproducten zijn ten dele ongelijkmatig vorgebakken. De ongelijkmatige bruine kleur blijft ook na het bakken bestaan.

### Aanbevolen instelwaarden

In de tabel vindt u voor diverse broden en broodjes de optimale verwarmingsmethode. Temperatuur en tijdsduur zijn afhankelijk van de hoeveelheid en de kwaliteit van het deeg. Daarom zijn er instelbereiken aangegeven. Probeer het eerst met de lagere waarden. Bij een lage temperatuur wordt het gerecht gelijkmatiger bruin. Stel de oven indien nodig de volgende keer hoger in.

**Aanwijzing:** De baktijden kunnen niet door hogere temperaturen worden ingekort. Het brood of de broodjes zouden alleen van buiten gaar, maar van binnen niet goed doorgebakken zijn.

De instelwaarden gelden voor producten die in de onverwarmde binnenruimte worden geplaatst. Zo kunt u tot 20 procent energie sparen. De aangegeven baktijden worden enkele minuten korter wanneer u voorverwarmt.

Voor bepaalde gerechten is voorverwarmen nodig, dit staat in de tabel aangegeven. Sommige gerechten lukken het best wanneer ze in meerdere stappen worden gebakken. Deze zijn in de tabel aangegeven.

De instelwaarden voor brooddeeg gelden zowel voor deeg op de bakplaat als voor deeg in een rechthoekige vorm.

Indien u volgens eigen recept wilt bakken dan oriënteert u zich aan soortgelijk gebak in de tabel.





















Niet gebruikte toebehoren verwijderen uit de binnenruimte. Zo krijgt u een optimaal bakresultaat en spaart u tot 20 procent energie.

### Attentie!

Nooit water in de hete binnenruimte gieten of vormen met water op de bodem van de oven plaatsen. Door de verandering van temperatuur kan schade aan het email ontstaan.

## Gebruikte verwarmingsmethoden:

-  CircoTherm hetelucht
-  Boven- en onderwarmte
-  Thermogrillen
-  Pizzastand
-  Broodbakstand
-  Grill, groot

Gerecht	Accessoires	Inschui- hoogte	Verwar- mings- methode	Tempera- tuur in °C	Duur in min.
<b>Brood</b>					
Wit brood, 750 g	Braadslede of rechthoekige vorm	2		180-200*	30-40
Wit brood, 750 g	Braadslede of rechthoekige vorm	2		210-220*	10-15
				180-190*	25-35
Gemengd brood, 1,5 kg	Braadslede of rechthoekige vorm	2		210-220*	10-15
				180-190*	40-50
Gemengd brood, 1,5 kg	Braadslede of rechthoekige vorm	2		230-240*	10-15
				200-210*	40-50
Volkorenbrood, 1 kg	Braadslede	2		210-220*	10-15
				180-190*	40-50
Volkorenbrood, 1 kg	Braadslede	2		230-240*	10-15
				200-210*	40-50
Plat rond brood	Braadslede	3		250-270	20-25
Plat rond brood	Braadslede	3		220-240	25-35
<b>Broodjes</b>					
Afbakbroodje of -stokbrood, voorgebakken	Braadslede	3		180-200	10-15
Broodjes, zoet, vers	Bakplaat	3		170-190*	15-20
Broodjes, zoet, vers	Bakplaat	3		150-170*	15-25
Broodjes, zoet, vers, 2 niveaus	Braadslede + bakplaat	3+1		150-170*	20-30
Broodjes, vers	Bakplaat	3		180-200	20-30
Broodjes, vers	Bakplaat	3		170-190	20-30
Baguette, voorgebakken, gekoeld	Braadslede	3		180-200	20-30
<b>Broodjes, diepvries</b>					
Afbakbroodje of -stokbrood, voorgebakken	Braadslede	3		180-200	10-15
Pretzels, ongebakken	Braadslede	3		180-200	20-25
Croissant, ongebakken	Braadslede	3		170-190	30-35
<b>Toast</b>					
Toast grillen, 4 stuks	Rooster	3		190-210	10-15
Toast grillen, 12 stuks	Rooster	3		230-250	10-15
Toast roosteren (niet voorverwarmen)	Rooster	4		290	4-6
* voorverwarmen					



## Pizza, quiche en hartig gebak

Uw apparaat biedt talrijke verwarmingsmethoden voor het bakken pizza, quiche en hartig gebak. In de insteltablets vindt u optimale instellingen voor vele gerechten.

Neem ook de aanwijzingen in de paragraaf over het rijzen van het deeg in acht.

Gebruik alleen originele toebehoren van uw apparaat. Dit is optimaal op de binnenruimte en de functies afgestemd.

### Inschuihoogtes

Gebruik de aangegeven inschuihoogtes.

#### Bakken op één niveau

Gebruik de volgende inschuihoogtes voor het bakken op één niveau:

- hoog gebak: hoogte 2
- vlak gebak: hoogte 3

Wanneer u de verwarmingsmethode CircoTherm hetelucht gebruikt, kunt u kiezen tussen hoogte 1, 2, 3 en 4.

#### Bakken op meerdere niveaus

Gebruik CircoTherm hetelucht. Bakplaten of vormen die gelijktijdig in de oven worden geplaatst, hoeven niet op hetzelfde moment klaar te zijn.

Bakken op twee niveaus:

- Braadslede: hoogte 3  
Bakplaat: hoogte 1
- Vormen op het rooster  
eerste rooster: hoogte 3  
tweede rooster: hoogte 1

Bakken op vier niveaus:

- 4 roosters met bakpapier  
eerste rooster: hoogte 4  
tweede rooster: hoogte 3  
derde rooster: hoogte 2  
vierde rooster: hoogte 1

Door de gerechten gelijktijdig te bereiden, kunt u tot 45 procent energie sparen. Plaats de vormen naast elkaar of verspringend boven elkaar in de binnenruimte.

### Toebehoren

Let erop dat u altijd geschikte toebehoren gebruikt en dit er goed om inschuift.

#### Rooster

Het rooster met de open kant naar de deur van de binnenruimte en met de welving naar beneden inschuiven.

### Braadslede of braadpan

De braadslede of de bakplaat er voorzichtig tot de aanslag inschuiven, met de afgeschuinde kant naar de deur van het apparaat.

Gebruik de braadslede bij dik belegde pizza's.

### Bakvormen

Het meest geschikt zijn donkere metalen bakvormen.

Lichte vormen, keramische vormen en vormen van glas verlengen de baktijd en het gebak bruint niet gelijkmatig. Wanneer u met deze vormen wilt bakken en boven- en onderwarmte wilt gebruiken, schuift u de vorm er op hoogte 1 in.

### Bakpapier

Gebruik alleen bakpapier dat geschikt is voor de gekozen temperatuur. Knip het bakpapier altijd zodanig af dat het goed past.

### Diepvriesproducten

Gebruik geen sterk met ijs bedekte diepvriesproducten. Verwijder het ijs van het gerecht.

Diepvriesproducten zijn ten dele ongelijkmatig vorgebakken. De ongelijkmatige bruine kleur blijft ook na het bakken bestaan.

### Aanbevolen instelwaarden

In de tabel vindt u voor diverse gerechten de optimale verwarmingsmethode. Temperatuur en tijdsduur zijn afhankelijk van de hoeveelheid en de kwaliteit van het deeg. Daarom zijn er instelbereiken aangegeven. Probeer het eerst met de lagere waarden. Bij een lage temperatuur wordt het gerecht gelijkmatiger bruin. Stel de oven indien nodig de volgende keer hoger in.

**Aanwijzing:** De baktijden kunnen niet door hogere temperaturen worden ingekort. Het gerecht zou alleen van buiten gaar, maar van binnen niet goed doorgebakken zijn.





De instelwaarden gelden voor producten die in de onverwarmde binnenruimte worden geplaatst. Zo kunt u tot 20 procent energie sparen. De aangegeven baktijden worden enkele minuten korter wanneer u voorverwarmt.





















Voor bepaalde gerechten is voorverwarmen nodig, dit staat in de tabel aangegeven.

Indien u volgens eigen recept wilt bakken dan oriënteert u zich aan soortgelijk gebak in de tabel.

Niet gebruikte toebehoren verwijderen uit de binnenruimte. Zo krijgt u een optimaal bakresultaat en spaart u tot 20 procent energie.

Gebruikte verwarmingsmethoden:

-  CircoTherm hetelucht
-  Boven- en onderwarmte
-  Pizzastand
-  Broodbakstand

Gerecht	Accessoires	Inschui- hoogte	Verwar- mings- methode	Tempera- tuur in °C	Duur in min.
<b>Pizza</b>					
Pizza, vers	Bakplaat	3		200-220	25-35
Pizza, vers, 2 niveaus	Braadslede + bakplaat	3+1		180-200	35-45
Pizza, vers, dunne bodem	Pizzaplaat	2		220-230	20-30
Pizza, diepvries	Rooster	3		190-210	10-15
<b>Pizza, diepvries</b>					
Pizza met dunne bodem 1 stuks	Rooster	3		190-210	15-20
Pizza met dunne bodem 2 stuks	Braadslede + rooster	3+1		190-210	20-25
Pizza met dikke bodem 1 stuk	Rooster	3		180-200	20-25
Pizza met dikke bodem 2 stuks	Braadslede + rooster	3+1		190-210	20-30
Pizza-baguette	Rooster	3		200-220	15-20
Minipizza's	Braadslede	3		180-200	15-20
Minipizza's, Ø 7 cm, 4 niveaus	4 roosters	4+3+2+1		180-200*	20-30
<b>Hartig gebak &amp; quiche</b>					
Hartig gebak in vormen	Springvorm Ø 28 cm	2		170-190	50-60
Hartig gebak in vormen	Springvorm Ø 28 cm	2		170-190	55-65
Quiche	Taartvorm, zwart metaal	3		190-210	30-40
Flammkuchen	Braadslede	3		260-280*	10-15
Flammkuchen	Braadslede	3		200-210*	15-25
Pierogi	Ovenschaal	2		190-200	30-45
Pierogi	Ovenschaal	2		170-190	50-70
Empanada	Braadslede	3		180-190	30-45
Börek	Braadslede	2		180-200	35-45
Börek	Braadslede	1		200-220*	20-30
* voorverwarmen					

## Ovenschotel en soufflé

Uw apparaat biedt talrijke verwarmingsmethoden voor het bakken van ovenschotels en soufflé. In de insteltabellen vindt u optimale instellingen voor vele gerechten.

Gebruik alleen originele toebehoren van uw apparaat. Dit is optimaal op de binnenruimte en de functies afgestemd.

## Inschuihoogtes

Gebruik altijd de aangegeven inschuihoogtes.

U kunt op een niveau in vormen of met de braadslede bakken.

- Vormen op het rooster: hoogte 2

- Braadslede: hoogte 3

Soufflés kunt u ook in waterbad in de braadslede bakken. Plaats hiertoe de braadslede op hoogte 2.

Door de gerechten gelijktijdig te bereiden, kunt u tot 45 procent energie sparen. Plaats de vormen naast elkaar in de binnenruimte.

## Toebehoren

Let erop dat u altijd geschikte toebehoren gebruikt en dit er goed om inschuift.

### Rooster

Het rooster met de open kant naar de deur van de binnenruimte en met de welving naar beneden inschuiven.

### Braadslede











De braadslede er voorzichtig tot de aanslag inschuiven, met de afgeschuinde kant naar de deur van het apparaat.

### Vormen

Gebruik voor ovenschotels en gegratineerde gerechten een platte, brede vorm. In een smalle, hoge vorm hebben de gerechten meer tijd nodig en worden donkerder aan de bovenkant.

## Aanbevolen instelwaarden

In de tabel vindt u voor diverse ovenschotels en soufflés de optimale verwarmingsmethode. Temperatuur en bereidingstijd zijn afhankelijk van de hoeveelheid en het recept. De bereidingstoestand van een ovenschotel is afhankelijk van de grootte van de vorm en de hoogte van het gerecht. Daarom zijn er instelbereiken aangegeven. Probeer het eerst met de lagere waarden. Bij een lage temperatuur wordt het gerecht gelijkmatiger bruin. Stel de oven indien nodig de volgende keer hoger in.

Ovenschotels & soufflés	Toebehoren/vormen	Inschui- hoogte	Verwar- mings- methode	Tempera- tuur in °C	Duur in min.
Ovenschotel, hartig, gegaarde ingrediënten	Ovenschaal	2		170-190	35-50
Ovenschotel, hartig, gegaarde ingrediënten	Ovenschaal	2		200-220	30-50
Ovenschotel, zoet	Ovenschaal	2		160-180	40-50
Ovenschotel, zoet	Ovenschaal	2		170-190	40-60
Lasagne, vers, 1 kg	Ovenschaal	2		170-190	50-60
Lasagne, vers, 1 kg	Ovenschaal	2		160-180	50-60
Lasagne, diepvries, 400 g	Rooster	2		190-210	30-35
Aardappelgratin, rauwe ingrediënten, 4 cm hoog	Ovenschaal	2		160-190	50-70
Aardappelgratin, rauwe ingrediënten, 4 cm hoog, 2 niveaus	Ovenschaal	3+1		150-170	60-80
Soufflé	Ovenschaal	2		160-180*	35-45
Soufflé	Portievormen	3		190-210	25-30

## Gevogelte

Uw apparaat biedt talrijke verwarmingsmethoden voor het bereiden van gevogelte. In de insteltabellen vindt u optimale instellingen voor enkele gerechten.





**Aanwijzing:** De bereidingstijden kunnen niet door hogere temperaturen worden ingekort. De ovenschotel of soufflé zou allen van buiten gaar zijn, maar van binnen rauw.

De instelwaarden gelden voor producten die in de onverwarmde binnenruimte worden geplaatst. Zo kunt u tot 20 procent energie sparen. De aangegeven bereidingstijden worden enkele minuten korter wanneer u voorverwarmt.

Indien u volgens eigen recept wilt bereiden dan oriënteert u zich aan soortgelijke gerechten in de tabel.

Niet gebruikte toebehoren verwijderen uit de binnenruimte. Zo krijgt u een optimaal bakresultaat en spaart u tot 20 procent energie.

Gebruikte verwarmingsmethoden:

-  CircoTherm hetelucht
-  Boven- en onderwarmte
-  Pizzastand
-  Broodbakstand

## Braden op het rooster

Het braden op het rooster is bijzonder geschikt voor groot gevogelte of meerdere stukken tegelijk.

Schuif de braadslede met het rooster in de aangegeven inschuihoogte. Let erop dat het rooster goed op de braadslede ligt. → "Toebehoren" op pagina 11

Giet afhankelijk van de grootte en het soort gevogelte tot ½ liter water in de braadslede. Afdruipend vet wordt opgevangen. Uit dit braadvocht kunt u een saus bereiden. Bovendien ontstaat zo minder rook en blijft de binnenruimte schoner.

## Braden in vormen

Gebruik alleen vormen die geschikt zijn voor de bakoven. Controleer of de vorm in de binnenruimte past.

Glazen vormen zijn het meest geschikt. Zet hete vormen van glas op een droge onderzetter. Is de ondergrond nat of koud, dan kan het glas knappen.

Glanzende braadsledes van edelstaal of aluminium reflecteren de warmte als een spiegel en zijn daardoor niet zo geschikt. Het gevogelte gaart langzamer en wordt minder bruin. Houd een hogere temperatuur en/of langere bereidingstijd aan.

Houd u aan de aanwijzingen van de fabrikant van de braadvorm.

### Open vorm

Gebruik voor het braden van gevogelte het beste een hoge vorm. Plaats de vorm op het rooster. Wanneer u geen geschikte vorm heeft, gebruikt u de braadslede.

### Gesloten vorm

De binnenruimte blijft bij de bereiding in een gesloten vorm veel schoner. Let erop dat het deksel voor de pan past en goed sluit. Plaats de vorm op het rooster.

Bij het openen van het deksel na het garen, kan zeer hete stoom ontwijken. Til het deksel van achteren op, zodat de hete stoom van het lichaam af naar buiten gaat.

Gevogelte kan ook in een gesloten braadslede knapperig worden. Gebruik hiervoor een braadslede met glazen deksel en stel een hogere temperatuur in.

## Grillen

Laat de deur van het apparaat tijdens het grillen gesloten. Nooit met een geopende apparaatdeur grillen.

Schuif de braadslede met het rooster in de aangegeven inschuifhoogte. Afdruipend vet wordt opgevangen. Let erop dat het rooster goed op de braadslede ligt.

→ "Toebehoren" op pagina 11

**Aanwijzing:** Schuif de braadslede bij zeer vette grillstukken niet direct onder het rooster maar op hoogte 2.

Neem indien mogelijk grillstukken van ongeveer dezelfde dikte en gewicht. Zo worden ze gelijkmatig bruin en blijven ze lekker mals. Leg de te grillen stukken vlees rechtstreeks op het rooster.

Keer de grillstukken met een grilltang. Wanneer u met een vork in het vlees prikt, verliest het sap en wordt het droog.

## Aanwijzingen

- Het grillelement wordt steeds weer in- en uitgeschakeld, dat is normaal. Hoe vaak dit gebeurt, is afhankelijk van de ingestelde temperatuur.
- Bij het grillen kan rook ontstaan.

## Aanbevolen instelwaarden

In de tabel vindt u voor het gevogelte de optimale verwarmingsmethode. Temperatuur en tijdsduur zijn afhankelijk van de hoeveelheid, kwaliteit en temperatuur van het levensmiddel. Daarom zijn er instelbereiken aangegeven. Probeer het eerst met de lagere waarden. Stel de oven indien nodig de volgende keer hoger in.

De instelwaarden gelden voor ongevoeld, braadklaar gevogelte op koelkasttemperatuur dat in de onverwarmde binnenruimte wordt geplaatst. Zo kunt u tot 20 procent energie sparen. De aangegeven bereidingstijden worden enkele minuten korter wanneer u voorverwarmt.

In de tabel vindt u gegevens voor gevogelte met voorgesteld gewicht. Wanneer u zwaarder gevogelte wilt bereiden, gebruik dan in elk geval de lage temperatuur. Bij meerdere stukken oriënteert u zich aan het zwaarste stuk om de bereidingsduur te bepalen. De afzonderlijke stukken dienen ongeveer even groot te zijn.

In het algemeen geldt: hoe groter het gevogelte, des te lager de temperatuur en des te langer de bereidingstijd.

Gevogelte na ca. 1/2 tot 2/3 van de aangegeven tijd keren.

**Aanwijzing:** Gebruik alleen bakpapier dat geschikt is voor de gekozen temperatuur. Knip het bakpapier altijd zodanig af dat het goed past.





## Tips

- Prik bij eend of gans het vel onder de vleugels in. Zo kan het vet weglopen.
- Snij bij eendenborst de huid in. Keer de eendenborst niet.
- Let er bij het keren van gevogelte op dat eerst de borstzijde resp. de huidzijde onder is.
- Gevogelte wordt bijzonder knapperig bruin als u het tegen het einde van de bereidingstijd bestrijkt met boter, zout water of sinaasappelsap.

Niet gebruikte toebehoren verwijderen uit de binnenruimte. Zo krijgt u een optimaal bakresultaat en spaart u tot 20 procent energie.

Gebruikte verwarmingsmethoden:

-  Boven- en onderwarmte
-  Thermogrillen
-  Pizzastand
-  Grill, groot

Gerecht	Toebehoren/vormen	Inschuif- hoogte	Verwar- mings- methode	Tempera- tuur in °C	Duur in min.
<b>Kip</b>					
Kip, 1 kg	Rooster	2		200-220	60-70
Kipfilet, à 150 g (grillen)	Rooster	4		275*	15-20
Kleine kipdelen, à 250 g	Rooster	3		220-230	30-35
Kipsticks, nuggets, diepvries	Braadslede	3		190-210	20-25
Poularde, 1,5 kg	Rooster	2		200-220	70-90
* voorverwarmen					

Gerecht	Toebehoren/vormen	Inschui- hoogte	Verwar- mings- methode	Tempera- tuur in °C	Duur in min.
<b>Eend &amp; gans</b>					
Eend, 2 kg	Rooster	1	☼	180-200	90-110
Eendenborst, à 300 g	Rooster	3	☼	230-250	17-20
Gans, 3 kg	Rooster	2	☼	160-180	120-150
Ganzenbouten, à 350 g	Rooster	2	☼	210-230	40-50
<b>Kalkoen</b>					
Kalkoen, 2,5 kg	Rooster	2	☼	180-200	70-90
Kalkoenfilet, zonder been, 1 kg	Gesloten vormen	2	☼	240-260	80-100
Kalkoendij, met been, 1 kg	Rooster	2	☼	180-200	80-100
* voorverwarmen					

## Vlees

Uw apparaat biedt talrijke verwarmingsmethoden voor het bereiden van vlees. In de insteltablets vindt u optimale instellingen voor vele gerechten.

### Braden en stoven

Bestrijk mager vlees naar wens met vet of leg er reepjes spek op.

Snij een zwaard kruisgewijs in. Let er bij het keren van braadvlees op dat eerst de zwaard onder is.

Als het braadvlees klaar is, moet het nog 10 minuten in de uitgeschakelde, gesloten binnenruimte blijven liggen. Zo kan het vleessap zich beter verdelen. Wikkel het braadvlees evt. in aluminiumfolie. Bij de opgegeven bereidingstijd is de aanbevolen rusttijd niet inbegrepen.

### Braden op het rooster

Op het rooster wordt vlees van alle kanten bijzonder knapperig.

Giet afhankelijk van de grootte en het soort vlees tot ½ liter water in de braadslede. Afdruipend vet en vleessap wordt opgevangen. Uit dit braadvocht kunt u een saus bereiden. Bovendien ontstaat zo minder rook en blijft de binnenruimte schoner.

Schuif de braadslede met het rooster in de aangegeven inschuifhoogte. Let erop dat het rooster goed op de braadslede ligt. → "Toebehoren" op pagina 11

### Braden en stoven in een vorm

Het braden en stoven in een vorm is comfortabeler. U kunt het braadvlees met de vorm eenvoudiger uit de binnenruimte nemen en de saus direct in de vorm bereiden.

Gebruik alleen vormen die geschikt zijn voor de werking oven. Controleer of de vorm in de binnenruimte past.

Glazen vormen zijn het meest geschikt. Zet hete vormen van glas op een droge onderzetter. Is de ondergrond nat of koud, dan kan het glas knappen.

Voeg aan mager vlees een beetje vloeistof toe. In glazen vormen moet de bodem van de vorm ca. ½ cm hoog bedekt zijn.

De hoeveelheid vloeistof is afhankelijk van het soort vlees en het materiaal van de vormen en of u een deksel gebruikt. Wanneer u vlees in geëmailleerde of donkere braadvormen klaar maakt, is er wat meer vloeistof nodig dan in glazen vormen.

Tijdens het braden verdampt de vloeistof in de vorm. Voeg zo nodig voorzichtig wat vloeistof toe.

Glanzende braadsledes van edelstaal of aluminium reflecteren de warmte als een spiegel en zijn daardoor niet zo geschikt. Het vlees gaart langzamer en wordt minder bruin. Houd een hogere temperatuur en/of langere bereidingstijd aan.

Houd u aan de aanwijzingen van de fabrikant van de braadvorm.

### Open vorm

Gebruik voor het braden van vlees het beste een hoge vorm. Plaats de vorm op het rooster. Wanneer u geen geschikte vorm heeft, gebruikt u de braadslede.

### Gesloten vorm

De binnenruimte blijft bij de bereiding in een gesloten vorm veel schoner. Let erop dat het deksel voor de pan past en goed sluit. Plaats de vorm op het rooster.

De afstand tussen het vlees en het deksel moet minstens 3 cm bedragen. Het vlees kan tijdens het garen uitzetten.

Bij het openen van het deksel na het garen, kan zeer hete stoom ontwijken. Til het deksel van achteren op, zodat de hete stoom van het lichaam af naar buiten gaat.

Voor het stoven, braadt u het vlees naar wens eerst aan. Voeg er voor het braadsap water, wijn, azijn of iets dergelijks aan toe. De bodem van de vorm dient ca 1-2 cm bedekt te zijn.

Tijdens het braden verdampt de vloeistof in de vorm. Voeg zo nodig voorzichtig wat vloeistof toe.

Vlees kan ook in een gesloten braadslede knapperig worden. Gebruik hiervoor een braadslede met glazen deksel en stel een hogere temperatuur in.

## Grillen

Laat de deur van het apparaat tijdens het grillen gesloten. Nooit met een geopende apparaatdeur grillen. Schuif de braadslede met het rooster in de aangegeven inschuifhoogte. Afdruipend vet wordt opgevangen. Let erop dat het rooster goed op de braadslede ligt.  
→ "Toebehoren" op pagina 11

**Aanwijzing:** . Schuif de braadslede bij zeer vette grillstukken niet direct onder het rooster maar op hoogte 2.

Neem indien mogelijk grillstukken van ongeveer dezelfde dikte en gewicht. Zo worden ze gelijkmatig bruin en blijven ze lekker mals. Leg de te grillen stukken vlees rechtstreeks op het rooster.

Keer de grillstukken met een grilltang. Wanneer u met een vork in het vlees prikt, verliest het sap en wordt het droog.

## Aanwijzingen

- Het grillelement wordt steeds weer in- en uitgeschakeld, dat is normaal. Hoe vaak dit gebeurt, is afhankelijk van de ingestelde temperatuur.
- Bij het grillen kan rook ontstaan.

## Aanbevolen instelwaarden

In de tabel vindt u voor talrijke vleesgerechten de optimale verwarmingsmethode. Temperatuur en tijdsduur zijn afhankelijk van de hoeveelheid, kwaliteit en temperatuur van het levensmiddel. Daarom zijn er instelbereiken aangegeven. Probeer het eerst met de lagere waarden. Stel de oven indien nodig de volgende keer hoger in.

De instelwaarden gelden voor vlees op koelkasttemperatuur dat in de onverwarmde binnenruimte wordt geplaatst. Zo kunt u tot 20 procent energie sparen. De aangegeven bereidingstijden worden enkele minuten korter wanneer u voorverwarmt.

In de tabel vindt u gegevens voor stukken braadvlees met voorgesteld gewicht. Wanneer u een zwaar stuk wilt braden, gebruik dan in elk geval de lage temperatuur. Bij meerdere stukken oriënteert u zich aan het zwaarste stuk om de bereidingsduur te bepalen. De afzonderlijke stukken dienen ongeveer even groot te zijn.

In het algemeen geldt: hoe groter het braadvlees, des te lager de temperatuur en des te langer de bereidingstijd.













Braadvlees en grillvlees na ca. 1/2 tot 2/3 van de aangegeven tijd keren.

Indien u volgens eigen recept wilt bereiden dan oriënteert u zich aan soortgelijke gerechten. Bijkomende informatie vindt u onder "Tips voor braden, stoven en grillen" na de insteltabel.

Niet gebruikte toebehoren verwijderen uit de binnenruimte. Zo krijgt u een optimaal bakresultaat en spaart u tot 20 procent energie.

Gebruikte verwarmingsmethoden:

-  Boven- en onderwarmte
-  Thermogrillen
-  Grill, groot







Gerecht	Accessoires/vormen	Inschuif- hoogte	Verwar- mings- methode	Tempera- tuur in °C	Duur in min.
<b>Varkensvlees</b>					
Gebraden varkensvlees zonder zwaard, bijv. halsstuk, 1,5 kg	Open vorm	2		180-190	110-130
Gebraden varkensvlees met zwaard, bijv. schouderstuk, 2 kg	Rooster	2		190-200	130-140
Gebraden varkenslende, 1,5 kg	Open vorm	2		220-230	70-80
Varkenshaas, 400 g	Rooster	3		220-230	20-25
Casselerrib met been, 1 kg (incl. een beetje toegevoegd water)	Gesloten vorm	2		210-230	70-90
Varkenssteaks, 2 cm dik	Rooster	4		275	16-20
Varkensmedaillons, 3 cm dik	Rooster	4		290*	10-14
<b>Rundvlees</b>					
Runderfilet, medium, 1 kg	Rooster	2		210-220	40-50
Gestooft rundvlees, 1,5 kg	Gesloten vorm	2		200-220	130-160
Rosbief, medium, 1,5 kg	Rooster	2		220-230	60-70
Steak, 3 cm dik, medium	Rooster	4		290	15-20
Burger, 3-4 cm hoog	Rooster	4		290	25-30

\* voorverwarmen

\*\* Braadslede op inschuifhoogte 2 eronder plaatsen

\*\*\* zonder keren



Gerecht	Accessoires/vormen	Inschui- hoogte	Verwar- mings- methode	Tempera- tuur in °C	Duur in min.
<b>Kalfsvlees</b>					
Gebraden kalfsvlees, 1,5 kg	Open vorm	2		160-170	100-120
Kalfsschenkel, 1,5 kg	Open vorm	2		200-210	100-120
<b>Lamsvlees</b>					
Lamsbout zonder been, medium, 1,5 kg	Open vorm	2		170-190	50-80
Lamszadel met been***	Rooster	2		180-190	40-50
Lamskotelet**	Rooster	4		290	14-18
<b>Worsten</b>					
Grillworsten	Rooster	4		290	10-15
<b>Vleesgerechten</b>					
Gehaktbrood, 1 kg	Open vorm	2		170-180	60-70
* voorverwarmen					
** Braadslede op inschuihoogte 2 eronder plaatsen					
*** zonder keren					

### Tips voor het braden, stoven en grillen

De binnenruimte wordt erg vuil.	Bereid het product in een gesloten braadslede of gebruik het grillrooster. Wanneer u het grillrooster gebruikt, behaalt u een optimaal braadresultaat. U kunt het grillrooster als speciaal toebehoren kopen.
Het braadvlees is te donker en de korst is op enkele plaatsen verbrand en/of het braadvlees is te droog.	Controleer de inschuihoogte en de temperatuur. Kies de volgende keer een lagere temperatuur en verkort evt. de braadtijd.
De korst is te dun.	Verhoog de temperatuur of schakel na afloop van de braadtijd de grill even in.
Het braadvlees ziet er goed uit, maar de jus is aangebrand.	Neem de volgende keer kleiner braadgerei en voeg evt. meer vloeistof toe.
Het braadvlees ziet er goed uit, maar de jus is te licht en te waterig.	Neem de volgende keer groter braadgerei en voeg evt. minder vloeistof toe.
Bij het stoven brandt het vlees aan.	Het deksel moet goed op de braadvorm passen en goed sluiten. Reduceer de temperatuur en voeg indien gewenst tijdens het stoven nog vloeistof toe.
Het grillproduct wordt te droog.	Het vlees pas na het grillen zouten. Zout onttrekt water aan het vlees. Steek tijdens het keren niet in het grillproduct. Gebruik een grilltang.

### Vis

Uw apparaat biedt diverse verwarmingsmethoden voor het bereiden van vis. In de insteltablets vindt u optimale instellingen voor vele gerechten.

Hele vis hoeft niet gekeerd te worden. Plaats de hele vis in de zwemstand, met de rugvin naar boven, in de binnenruimte. Een ingesneden aardappel of een kleine ovenvaste vorm in de buik van de vis zorgt voor stabiliteit.

U kunt herkennen dat de vis gaar is, wanneer de rugvin gemakkelijk loslaat.

### Braden en grillen op het rooster

Schuif de braadslede met het rooster in de aangegeven inschuihoogte. Let erop dat het rooster goed op de braadslede ligt. → "Toebehoren" op pagina 11

**Aanwijzing:** Schuif de braadslede bij zeer vette grillstukken niet direct onder het rooster maar op hoogte 2.

Giet afhankelijk van de grootte en de soort vis tot ½ liter water in de braadslede. Vrijkomende vloeistof wordt opgevangen. Er ontstaat zo minder rook en de binnenruimte blijft schoner.

Laat de deur van het apparaat tijdens het grillen gesloten. Nooit met een geopende apparaatdeur grillen.

Neem indien mogelijk grillstukken van ongeveer dezelfde dikte en gewicht. Zo worden ze gelijkmatig bruin en blijven ze lekker mals. Leg de te grillen stukken vlees rechtstreeks op het rooster.

Keer de grillstukken met een grilltang. Wanneer u met een vork in de vis prikt, verliest hij sap en wordt hij droog.

### Aanwijzingen

- Het grillelement wordt steeds weer in- en uitgeschakeld, dat is normaal. Hoe vaak dit gebeurt, is afhankelijk van de ingestelde temperatuur.
- Bij het grillen kan rook ontstaan.

### Braden en stomen in een vorm

Gebruik alleen vormen die geschikt zijn voor de werking oven. Controleer of de vorm in de binnenruimte past.

Glazen vormen zijn het meest geschikt. Zet hete vormen van glas op een droge onderzetter. Is de ondergrond nat of koud, dan kan het glas knappen.

Glanzende braadsledes van edelstaal of aluminium reflecteren de warmte als een spiegel en zijn daardoor niet zo geschikt. De vis gaart langzamer en wordt minder bruin. Houd een hogere temperatuur en/of langere bereidingstijd aan.

Houd u aan de aanwijzingen van de fabrikant van de braadvorm.

### Open vorm

Gebruik voor het bereiden van hele vis het beste een hoge vorm. Plaats de vorm op het rooster. Wanneer u geen geschikte vorm heeft, gebruikt u de braadslede.

### Gesloten vorm

De binnenruimte blijft bij de bereiding in een gesloten vorm veel schoner. Let erop dat het deksel voor de pan past en goed sluit. Plaats de vorm op het rooster.

Doe voor het stomen twee tot drie eetlepels vloeistof en wat citroensap in de vorm.

Bij het openen van het deksel na het garen, kan zeer hete stoom ontwijken. Til het deksel van achteren op, zodat de hete stoom van het lichaam af naar buiten gaat.

Vis kan ook in een gesloten braadslede knapperig worden. Gebruik hiervoor een braadslede met glazen deksel en stel een hogere temperatuur in.

### Aanbevolen instelwaarden

In de tabel vindt u voor visgerechten de optimale verwarmingsmethode. Temperatuur en tijdsduur zijn afhankelijk van de hoeveelheid, kwaliteit en temperatuur van het levensmiddel. Daarom zijn er instelbereiken aangegeven. Probeer het eerst met de lagere waarden. Stel de oven indien nodig de volgende keer hoger in.

De instelwaarden gelden voor vis op koelkasttemperatuur die in de onverwarmde binnenruimte wordt geplaatst. Zo kunt u tot 20 procent energie sparen. De aangegeven bereidingstijden worden enkele minuten korter wanneer u voorverwarmt.

In de tabel vindt u gegevens voor vis met voorgesteld gewicht. Wanneer u een zwaardere vis wilt bereiden, gebruik dan in elk geval de lage temperatuur. Bij meerdere vissen oriënteert u zich aan de zwaarste vis om de bereidingsduur te bepalen. De afzonderlijke vissen dienen ongeveer even groot te zijn.

In het algemeen geldt: hoe groter een vis, des te lager de temperatuur en des te langer de bereidingstijd.







Vis die niet in de zwemstand is na ca. 1/2 tot 2/3 van de aangegeven tijd keren.

**Aanwijzing:** Gebruik alleen bakpapier dat geschikt is voor de gekozen temperatuur. Knip het bakpapier altijd zodanig af dat het goed past.

Niet gebruikte toebehoren verwijderen uit de binnenruimte. Zo krijgt u een optimaal bakresultaat en spaart u tot 20 procent energie.

Gebruikte verwarmingsmethoden:

-  Boven- en onderwarmte
-  Thermogrillen
-  Grill, groot

Gerecht	Toebehoren/vormen	Inschuif- hoogte	Verwar- mings- methode	Tempera- tuur in °C	Duur in min.
<b>Vis</b>					
Vis, gegrild, heel 300 g, bijv. forel	Rooster	2		170-190	20-30
Vis, gegrild, heel 1,5 kg, bijv. zalm	Rooster	2		170-190	30-40
<b>Visfilets</b>					
Visfilet, ongepaneerd, gegrild	Rooster	4		220*	15-25
<b>Viskoteletten</b>					
Viskotelet, 3 cm dik**	Rooster	4		290	10-20
<b>Vis, diepvries</b>					
Visfilet, ongepaneerd	Gesloten vormen	2		210-230	20-30
Visfilet, gegratineerd	Rooster	2		200-220	45-60
Vissticks (tussentijds keren)	Braadslede	3		200-220	20-30
* voorverwarmen					
** Braadslede op inschuifhoogte 2 eronder plaatsen					

## Groente en bijgerechten

Hier vindt u gegevens voor het bereiden van gegrilde groente, aardappels en diepvries-aardappelproducten.

Niet gebruikte toebehoren verwijderen uit de binnenruimte. Zo krijgt u een optimaal kookresultaat en spaart u energie.

### Inschuiфhoogtes

Gebruik de aangegeven inschuiфhoogtes.

### Bereiden op één niveau

Volg de opgaven in de tabel op.

### Bereiden op twee niveaus

Gebruik CircoTherm hetelucht. Bakplaten die gelijktijdig in de oven worden geplaatst, hoeven niet op hetzelfde moment klaar te zijn.

- Braadslede: hoogte 3
- Bakplaat: hoogte 1

### Toebehoren

Let erop dat u altijd geschikte toebehoren gebruikt en dit er goed om inschuift.

### Rooster

Het rooster met de open kant naar de deur van de binnenruimte en met de welving naar beneden inschuiven.

### Braadslede of braadpan

De braadslede of de bakplaat er voorzichtig tot de aanslag inschuiven, met de afgeschuinde kant naar de deur van het apparaat.

### Bakpapier

Gebruik alleen bakpapier dat geschikt is voor de gekozen temperatuur. Knip het bakpapier altijd zodanig af dat het goed past.



### Aanbevolen instelwaarden







In de tabel vindt u voor diverse gerechten de optimale verwarmingsmethode. Temperatuur en tijdsduur zijn afhankelijk van de hoeveelheid, de vorm en de kwaliteit van de levensmiddelen. Daarom zijn er instelbereiken aangegeven. Probeer het eerst met de lagere waarden. Bij een lage temperatuur wordt het gerecht gelijkmatiger bruin. Stel de oven indien nodig de volgende keer hoger in.

De instelwaarden gelden voor producten die in de onverwarmde binnenruimte worden geplaatst. De aangegeven tijden worden enkele minuten korter wanneer u voorverwarmt.

Indien u volgens eigen recept wilt bereiden dan oriënteert u zich aan soortgelijke gerechten in de tabel.

Gebruikte verwarmingsmethoden:

-  CircoTherm hetelucht
-  Pizzastand
-  Broodbakstand
-  Grill, groot

Gerecht	Toebehoren	Inschuiф- hoogte	Verwar- mings- methode	Tempera- tuur in °C	Duur in min.
<b>Groentegerechten</b>					
Gegrilde groente	Braadslede	4		290	10-15
<b>Aardappels</b>					
Gebakken aardappels, gehalveerd	Braadslede	3		160-180	45-60
<b>Aardappelproducten, diepvries</b>					
Aardappel-rösti	Braadslede	3		200-220	25-35
Kartoffeltaschen, gevuld	Braadslede	3		190-210	20-30
Aardappelkroketten	Braadslede	3		200-220	25-35
Frites	Braadslede	3		190-210	25-35
Frites, 2 niveaus	Braadslede + bakplaat	3+1		190-210	30-40

## Yoghurt

Met uw apparaat kunt u ook zelf yoghurt maken.

### Yoghurt maken

Neem de rekjes en toebehoren uit de binnenruimte. De binnenruimte moet leeg zijn.

1. 1 Liter melk (3,5 % vet) op de kookplaat op 90 °C verwarmen en tot 40 °C afkoelen.  
Bij houdbare melk is het verwarmen op 40 °C voldoende.
2. Hier 150g yoghurt (koelkasttemperatuur) door roeren.

3. Hiermee koppen of kleine potjes vullen en afdekken met vershoudfolie.
4. De koppen of potjes vervolgens op de bodem van de binnenruimte zetten en bereiden zoals aangegeven.
5. Na de bereiding de yoghurt in de koelkast laten afkoelen.

Gebruikte verwarmingsmethode:

- ☒ Deegrijstand

Gerecht	Toebehoren	Inschuiфhoogte	Verwarmingsmethode	Temperatuur in °C	Tijdsduur in uren
Yoghurt	Portievormen	Bodem binnenruimte	☒	35-40	8-9

## Energie sparen met de eco-verwarmingsmethoden

Met de energie-efficiënte verwarmingsmethoden CircoTherm eco en boven- en onderwarmte kunt u bij het garen van gerechten energie sparen.

Plaats de gerechten in de onverwarmde, lege binnenruimte. Alleen dan werkt de energieoptimalisatie. Houd de deur van het apparaat tijdens het garen gesloten.

Niet gebruikte toebehoren verwijderen uit de binnenruimte. Zo krijgt u een optimaal kookresultaat en spaart u energie.

Gebruik alleen originele toebehoren van uw apparaat. Dit is optimaal op de binnenruimte en de functies afgestemd.

### Toebehoren

Let erop dat u altijd geschikte toebehoren gebruikt en dit er goed om inschuift.

### Rooster

Het rooster met de open kant naar de deur van de binnenruimte en met de welving naar beneden inschuiven.

### Braadslede of braadpan

De braadslede of de bakplaat er voorzichtig tot de aanslag inschuiven, met de afgeschuinde kant naar de deur van het apparaat.

## Bakvormen en vormen

Het meest geschikt zijn donkere metalen bakvormen. Hierdoor kunt u tot 35 procent energie sparen.

Vormen van edelstaal of aluminium reflecteren de warmte als een spiegel. Niet-reflecterende vormen van email, hittebestendig glas of gecoat, drukgegoten aluminium is beter geschikt.

Lichte vormen, keramische vormen of vormen van glas verlengen de baktijd en het gebak bruint niet gelijkmatig.

### Bakpapier



Gebruik alleen bakpapier dat geschikt is voor de gekozen temperatuur. Knip het bakpapier altijd zodanig af dat het goed past.











### Aanbevolen instelwaarden

Hier vindt u gegevens voor de verschillende gerechten met CircoTherm eco en boven- en onderwarmte eco. Temperatuur en tijdsduur zijn afhankelijk van de hoeveelheid en de kwaliteit van het deeg. Daarom zijn er instelbereiken aangegeven. Probeer het eerst met de lagere waarden. Bij een lage temperatuur wordt het gerecht gelijkmatiger bruin. Stel het apparaat indien nodig de volgende keer hoger in.

**Aanwijzing:** . De baktijden kunnen niet door hogere temperaturen worden ingekort. Gebak of klein gebak zou dan alleen van buiten gaar, maar van binnen niet goed doorgebakken zijn.

Gebruikte verwarmingsmethoden:

-  CircoTherm Eco
-  Boven- en onderwarmte Eco

Gerecht	Toebehoren/vormen	Inschuiфhoogte	Verwarmingsmethode	Temperatuur in °C	Duur in min.
<b>Gebak in vormen</b>					
Cake in de vorm	Krans/rechthoekige vorm	2		140-160	60-80
Taartbodem van roerdeeg	Taartbodemvorm	2		150-170	20-30
Biscuitbodem, 2 eieren	Taartbodemvorm	2		150-170	20-30
Biscuittaart, 3 eieren	Springvorm Ø 26 cm	2		160-170	25-40
Biscuittaart, 6 eieren	Springvorm Ø 28 cm	2		150-160	50-60
Gistdeegtulband	Tulbandvorm	2		150-170	50-70
<b>Gebak op de plaat</b>					
Cake met droge bedekking	Bakplaat	3		150-170	25-40
Zandtaartdeeggebak met droge bedekking	Bakplaat	3		170-180	25-35
Biscuitrol	Bakplaat	3		180-190	15-20
Broodvlecht, gistdeegkrans	Bakplaat	3		160-170	25-35
Gistdeeggebak met droge bedekking	Bakplaat	3		160-180	15-20

Gerecht	Toebehoren/vormen	Inschuif- hoogte	Verwar- mings- methode	Tempera- tuur in °C	Duur in min.
<b>Klein gebak</b>					
Muffins	Muffinplaat	2		160-180	15-25
Small cakes	Bakplaat	3		150-160	25-35
Bladerdeeggebak	Bakplaat	3		170-190	20-35
Soezendeeggebak	Bakplaat	3		190-200	40-50
Koekjes	Bakplaat	3		140-160	15-30
Sprits	Bakplaat	3		140-150	25-35
Klein gistdeeggebak	Bakplaat	3		160-180	25-35
<b>Brood &amp; broodjes</b>					
Gemengd brood, 1,5 kg	Langwerpige bakvorm	2		200-210	35-45
Plat rond brood	Braadslede	3		250-275	15-20
Broodjes, zoet, vers	Bakplaat	3		170-190	15-20
Broodjes, vers	Bakplaat	3		180-200	20-30
<b>Vlees</b>					
Gebraden varkensvlees zonder zwoerd, bijv. halsstuk, 1,5 kg	Open vormen	2		180-190	120-140
Gestoofd rundvlees, 1,5 kg	Gesloten vormen	2		200-220	140-160
Gebraden kalfsvlees, 1,5 kg	Open vormen	2		170-180	110-130
<b>Vis</b>					
Vis, gestoofd, heel 300 g, bijv. forel	Gesloten vormen	2		190-210	25-35
Vis, gestoofd, heel 1,5 kg, bijv. zalm	Gesloten vormen	2		190-210	45-55
Visfilet, ongepaneerd, gestoofd	Gesloten vormen	2		190-210	15-25

## Acrylamide in levensmiddelen

Acrylamide ontstaat vooral bij met hoge verhitting klaargemaakte graan- en aardappelproducten, zoals bijv. patates frites, aardappelchips, toast, broodjes, brood of fijne bakwaren (koekjes, taaitaai, speculaas).

Tips voor een acrylamidearme bereiding van gerechten	
Algemeen	<ul style="list-style-type: none"> <li>■ Zo kort mogelijke bereidingstijden aanhouden.</li> <li>■ Gerechten goudgeel, niet te donker laten worden.</li> <li>■ Grote, dikke gerechten bevatten minder acrylamide.</li> </ul>
Bakken	<p>Met boven- en onderwarmte, max. 200 °C. Met hete lucht max. 180 °C.</p>
Koekjes	<p>Met boven- en onderwarmte, max. 190 °C. Met hete lucht max. 170 °C. Ei of eigeel vermindert de vorming van acrylamide.</p>
Oven-frites	<p>Gelijkmatig en in één laag over de plaat verdelen. Minstens 400g per plaat bakken, zodat de aardappels niet uitdrogen.</p>

## Langzaam garen

Langzaam garen is garen bij lage temperatuur. Het wordt daarom ook garen bij lage temperatuur genoemd.

Het langzaam garen is ideaal voor alle fijne stukken vlees (bijv. malse delen van het rund, kalf, varken, lam en gevogelte), die rosé of à point (medium) gegaard moeten worden. Het vlees blijft zeer sappig, mals en zacht.

U heeft veel speelruimte bij de menuplanning, want langzaam gegaard vlees kan probleemloos worden warmgehouden. Tijdens het garen hoeft u het vlees niet te keren. Houd de deur van het apparaat gesloten om een gelijkmatig bereidingsklimaat te krijgen.

Gebruik uitsluitend vers en hygiënisch perfect vlees zonder bot. Verwijder pezen en vetranden zorgvuldig. Vet ontwikkelt bij het langzaam garen een sterke eigen smaak. U kunt ook gekruid of gemarineerd vlees gebruiken. Gebruik geen ontdooid vlees.

Het vlees kan direct na het langzaam garen in stukken worden gesneden. Het hoeft niet te rusten. Door de speciale bereidingsmethode ziet het vlees er rosé uit maar het is niet rauw of niet gaar genoeg.

**Aanwijzing:** Een starttijdvoorkeuze met eindtijd is bij de verwarmingsmethode langzaam garen niet mogelijk.

## Vormen

Gebruik een vlakke vorm, bijv. een serveerplaat van porselein of glas. Plaats de vorm voor het voorverwarmen ook in de binnenruimte.

Plaats de open vorm altijd op hoogte 2 op het rooster.

Bijkomende informatie vindt u onder "Tips voor langzaam garen", na de insteltabel.

Uw apparaat beschikt over de verwarmingsmethode langzaam garen. Start de werking alleen wanneer de binnenruimte geheel is afgekoeld. Laat de binnenruimte met de vorm ca. 15 minuten goed doorwarmen.

















Braad het vlees op de kookplaat even zeer heet en lang genoeg aan alle kanten, ook de uiteinden. Doe het onmiddellijk in de voorverwarmde vorm. De vorm met het vlees weer in de binnenruimte plaatsen en langzaam garen.

## Aanbevolen instelwaarden

De temperatuur en de tijdsduur voor langzaam garen zijn afhankelijk van de grootte, dikte en kwaliteit van het vlees. Daarom zijn er instelbereiken aangegeven.

Gebruikte verwarmingsmethode:

-  Langzaam garen

Gerecht	Vormen	Inschui- hoogte	Verwar- mings- methode	Aanbraad- duur in min.	Tempera- tuur in °C	Duur in min.
<b>Gevogelte</b>						
Eendenborst, 400 g	Open vormen	2		6-8	90*	45-60
Kipfilet, à 200 g	Open vormen	2		5-7	90*	30-60
Kalkoenfilet, zonder been, 1 kg	Open vormen	2		8-10	90*	150-210
<b>Varkensvlees</b>						
Gebraden varkenslende, 5-6 cm dik, 1,5 kg	Open vormen	2		8-10	80*	210-240
Varkenshaas, heel	Open vormen	2		6-8	80*	90-120
Varkensmedaillons, 4 cm dik	Open vormen	2		5-7	80*	90-120
<b>Rundvlees</b>						
Gebraden rundvlees (heupstuk) 6-7 cm dik, 1,5 kg	Open vormen	2		8-10	80*	210-270
Runderfilet, heel, 1 kg	Open vormen	2		4-6	80*	150-210
Rosbief, 5-6 cm dik	Open vormen	2		6-8	80*	210-270
Rundermedaillons/rumpsteak, 4 cm dik	Open vormen	2		5-7	80*	30-60
<b>Kalfsvlees</b>						
Gebraden kalfsvlees, 4-5 cm dik, 1,5 kg	Open vormen	2		8-10	80*	210-240
Gebraden kalfsvlees, 10-15 cm dik, 1,5 kg	Open vormen	2		8-10	80*	210-240
Kalfsfilet, heel, 800 g	Open vormen	2		5-7	80*	120-150
Kalfsmedaillons, 4 cm dik	Open vormen	2		5-7	80*	45-90
<b>Lamsvlees</b>						
Lamszadels, zonder been, à 200 g	Open vormen	2		5-7	80*	120-180
Lamsbout zonder been, medium, 1 kg ingebonden	Open vormen	2		6-8	80*	180-240

\* voorverwarmen



nl Voor u in onze kookstudio uitgetest.

## Tips voor het langzaam garen

Eendenborst langzaam garen.	Leg de eendenborst koud in de pan en braad eerst de huidzijde aan. Na het langzaam garen gedurende 3 tot 5 minuten knapperig grillen.
Het langzaam gegaarde vlees is niet zo heet als vlees dat op de gebruikelijke manier is gebraden.	Om ervoor te zorgen dat het gebraden vlees niet te snel afkoelt, kunt u de borden van te voren opwarmen en de sauzen zeer heet opdienen.

## Drogen

Met CircoTherm hetelucht kunt u uitstekend drogen. Bij deze soort conservering worden aromastoffen door het onttrekken van water geconcentreerd.

Gebruik uitsluitend fruit, groente en kruiden zonder gebreken en was deze grondig. Bedek de braadslede en het rooster met bak- of perkamentpapier. Laat de vruchten goed afdruipe en maak ze droog.

Snij ze eventueel in even grote stukken of dunne plakjes. Leg ongeschild fruit op de schaal met de snijvlakken naar boven. Let erop dat zowel fruit als paddenstoelen niet op elkaar liggen.





Rasp de groente en blancheer het vervolgens. Laat de geblancheerde groente afdruipe en verdeel het gelijkmatig over het rooster.

Droog kruiden met de steel. Leg de kruiden gelijkmatig in kleine hoopjes op het rooster.

Gebruik de volgende inschuifhoogtes voor het drogen:

- 1 rooster: hoogte 3
- 2 roosters: hoogte 3+1

Fruit en groente met veel vocht enkele malen keren. Het gedroogde gerecht direct na het drogen losmaken van het papier.

Fruit, groente en kruiden	Toebehoren	Verwarmingsmethode	Temperatuur in °C	Tijdsduur in uren
Pitvruchten (appelringen, 3 mm dik, per rooster 200 g)	1-2 roosters		80	5-9
Steenvruchten (pruimen)	1-2 roosters		80	8-10
Wortelgewassen (wortelen), geraspt, geblancheerd	1-2 roosters		80	5-8
Paddestoelen in plakjes	1-2 roosters		60	6-9
Kruiden, schoongemaakt	1-2 roosters		60	2-6

## Inmaken

In uw apparaat kunt u fruit en groente inmaken.

### **Waarschuwing – Risico van letsel!**

Wanneer de levensmiddelen niet goed zijn ingekookt, kunnen de inmaakpotten barsten. Volg de aanwijzingen voor het inkoken.

## Aanbevolen instelwaarden

In de tabel vindt u de instellingen voor het drogen van verschillende levensmiddelen. Temperatuur en tijdsduur zijn afhankelijk van de soort, vochtigheid, rijpheid en dikte van de te drogen levensmiddelen. Hoe langer u de te drogen levensmiddelen laat drogen, des te beter zijn ze geconserveerd. Hoe dunner men snijdt, des te sneller is het einde van de droogtijd bereikt en des te aromatischer blijft het gedroogde levensmiddel. Daarom zijn er instelbereiken aangegeven.

Indien u nog meer levensmiddelen wilt drogen, dan oriënteert u zich aan soortgelijke levensmiddelen in de tabel.

Gebruikte verwarmingsmethode:

-  CircoTherm hetelucht

## Potten

Gebruik uitsluitend schone en onbeschadigde weckflessen. Gebruik uitsluitend hittebestendige, schone en onbeschadigde rubber afdichtringen. Klemmen en veren van tevoren controleren.

Gebruik bij een inmaakproces alleen weckflessen van gelijke grootte en met dezelfde levensmiddelen. In de binnenruimte kunt u de inhoud van maximaal zes weckflessen met ½, 1 of 1½ liter tegelijkertijd inmaken. Gebruik geen grotere of hogere potten. De deksels zouden kunnen springen.

De weckflessen mogen tijdens het inkoken in de binnenruimte niet met elkaar in contact komen.

## Fruit en groente voorbereiden

Gebruik uitsluitend fruit en groente zonder gebreken. Was het grondig.

Fruit resp. groente afhankelijk van de soort, schillen, pitten verwijderen en kleinmaken en in weckflessen tot ca. 2 cm onder de rand vullen.

### Fruit

De vruchten in de weckflessen met hete, afgeschuimde suikeroplossing vullen (ca. 400 ml voor 1-literfles). Op één liter water:

- ca. 250 g suiker bij zoet fruit
- ca. 500 g suiker bij zuur fruit

### Groente

De groente in de weckflessen vullen met heet, afgekookt water.

De glazen randen schoonmaken. Leg op elke pot een natte rubberen ring en een deksel. Sluit de potten af met klemmen. Plaats de glazen potten zó in de braadslede dat ze elkaar niet raken. 500 ml heet water (ca. 80 °C) in de braadslede gieten. Instellen zoals aangegeven in de tabel.

## Inmaken beëindigen

### Fruit

Na enige tijd stijgen er met korte tussenpozen belletjes op. Apparaat uitschakelen, zodra alle weckflessen belletjes vormen. Haal de weckflessen na de aangegeven nawarmtijd uit de binnenruimte.

## Groente

Na enige tijd stijgen er met korte tussenpozen belletjes op. Zodra alle weckflessen borrelen, de temperatuur op 120 °C reduceren en de flessen zoals aangegeven in de tabel in de gesloten binnenruimte verder laten borrelen. Schakel na afloop van deze tijd het apparaat uit en maak zoals in de tabel aangegeven nog enkele minuten gebruik van de nawarmte.





Haal de flessen na het inmaken uit de binnenruimte en plaats ze op een schone doek. Zet de hete potten niet op een koude of natte ondergrond, ze zouden anders kunnen knappen. Dek de weckflessen af om ze tegen tocht te beschermen. Klemmen pas verwijderen wanneer de glazen koud zijn.

## Aanbevolen instelwaarden

De aangegeven tijden in de insteltabel zijn richtwaarden voor het inmaken van fruit en groente. Deze kunnen worden beïnvloed door de omgevingstemperatuur, het aantal potten, de hoeveelheid, de temperatuur en de kwaliteit van de inhoud. De gegeven hebben betrekking op ronde potten van 1 liter. Controleer voor u om- of uitschakelt of de potten werkelijk borrelen. Het borrelen begint na ca. 30-60 minuten.

Gebruikte verwarmingsmethode:

-  CircoTherm hetelucht

Inmaken	Vormen	Inschuif- hoogte	Verwar- mings- methode	Tempera- tuur in °C	Duur in min.
Groente, bijv. wortelen	Inmaakpotten 1 liter	1		160-170	tot aan het borrelen:30-40
				120	vanaf het borrelen: 30-40
				-	Nawarmen: 30
Groente, bijv. komkommer	Inmaakpotten 1 liter	1		160-170	tot aan het borrelen: 30-40
				-	Nawarmen: 30
				-	Nawarmen: 30
Steenvruchten, bijv. kersen, prui- men	Inmaakpotten 1 liter	1		160-170	tot aan het borrelen:30-40
				-	Nawarmen:35
				-	Nawarmen: 35
Pitvruchten, bijv. appels, aardbeien	Inmaakpotten 1 liter	1		160-170	tot aan het borrelen:30-40
				-	Nawarmen: 25
				-	Nawarmen: 25

## Het deeg op de deegrijstand laten rijzen.

Met de verwarmingsmethode "Deegrijstand" rijst het deeg duidelijk sneller dan bij kamertemperatuur en het droogt niet uit. Start de werking alleen wanneer de binnenruimte geheel is afgekoeld.

Laat gistdeeg altijd twee maal rijzen. Let op de gegevens in de insteltabellen voor het 1e en 2e rijzen (gaarheid van het deeg en afzonderlijke gaarheid).

### Gaarheid van deeg

Voor de gaarheid van het deeg giet u 200 ml water op de bodem van de binnenruimte.

### Attentie!

#### Oppervlakteschade

- Nooit water in de hete binnenruimte gieten. Door de verandering van temperatuur kan schade aan het email ontstaan.
- Geen gedestilleerd water gebruiken. Gebruik alleen leidingwater.

Doe het deeg in een hittebestendige schaal en plaats deze op het rooster. Instellen zoals aangegeven in de tabel.

Open tijdens het gisten de apparaatdeur niet omdat er anders vochtigheid ontwijkt. Het deeg niet afdekken.

Tijdens het gebruik ontstaat condenswater en de deurruit beslaat. Na het gisten de binnenruimte afnemen. Kalkresten met wat azijn oplossen en met helder water afnemen.

### Afzonderlijke gaarheid

Plaats het gebak op de inschuifhoogte die in de tabel is aangegeven.

Wanneer u wilt voorverwarmen vindt de afzonderlijke gaarheid buiten het apparaat op een warme plek plaats.

### Aanbevolen instelwaarden

Temperatuur en duur van het gisten zijn afhankelijk van de soort en hoeveelheid van de ingrediënten. Daarom zijn de opgaven in de insteltabel richtwaarden.

Gebruikte verwarmingsmethode:

- ☰ Deegrijsstand

Gerecht	Toebehoren/vormen	Inschui- hoogte	Verwar- mings- methode	Stap	Tempera- tuur in °C	Duur in min.
Gistdeeg, licht	Kom	2	☰	Gaarheid van deeg	35-40	25-30
	Bakplaat	2	☰	Afzonderlijke gaarheid	35-40	10-20
Gistdeeg, zwaar en vetrijk	Kom	2	☰	Gaarheid van deeg	35-40	20-40
	Bakplaat	2	☰	Afzonderlijke gaarheid	35-40	15-25

### Ontdooien

De ontdooi-stand is geschikt voor het ontdooien van diepvries fruit, groente en gebak. Gevogelte, vlees en vis het beste in de koelkast ontdooien.

Gebruik de volgende inschuifhoogtes voor het ontdooien:

- 1 rooster: hoogte 2
- 2 roosters: hoogte 3+1

### Aanbevolen instelwaarden

De tijdgegevens in de tabel zijn richtwaarden. Ze zijn afhankelijk van de kwaliteit, vriestemperatuur (-18 °C) en de aard van de levensmiddelen. Er zijn tijdintervallen aangegeven. Stel eerst de kortste tijd in en verleng deze zo nodig.

**Tip:** Vlak bevroren of geportioneerde stukken ontdooien sneller dan wanneer zij als blok werden bevroren.

Diepvrieslevensmiddelen uit de verpakking halen en in een geschikte vorm op het rooster plaatsen.

De gerechten tussentijds een tot twee keer omroeren of keren. Grote stukken moet u herhaaldelijk keren. Indien nodig de gerechten tussendoor uit elkaar halen of al ontdooide stukken uit de binnenruimte nemen.

Laat de ontdooide gerechten nog 10 tot 30 minuten in het uitgeschakelde apparaat rusten, zodat de temperatuur zich aanpast.

Gebruikte verwarmingsmethode:

- ☼ Ontdooi-stand

Gerecht	Toebehoren	Inschui- hoogte	Verwar- mings- methode	Tempera- tuur in °C	Duur in min.
<b>Brood, broodjes</b>					
Brood & broodjes algemeen	Bakplaat	2	☼	50	40-70
<b>Gebak</b>					
Gebak, vochtig	Bakplaat	2	☼	50	70-90
Gebak, droog	Bakplaat	2	☼	60	60-75

### Warmhouden

U kunt gegaarde gerechten met de verwarmingsmethode boven- en onderwarmte bij 70 °C warm houden. Zo voorkomt u condensvorming en hoeft u de binnenruimte niet af te nemen.

Houd de gegaarde gerechten nooit langer dan twee uur warm. Let erop dat sommige gerechten tijdens het warm houden verder garen. Dek de gerechten evt. af.

### Testgerechten

Deze tabellen zijn gemaakt voor onderzoeksinstituten om het controleren en testen van het apparaat te vergemakkelijken.

Volgens EN 60350-1:2013 resp. IEC 60350-1:2011.

### Bakken

Bakplaten of vormen die gelijktijdig in de oven worden geplaatst, hoeven niet op hetzelfde moment klaar te zijn.

Inschuifhoogtes bij het bakken op twee niveaus:

- Braadslede: hoogte 3  
Bakplaat: hoogte 1
- Vormen op het rooster  
eerste rooster: hoogte 3  
tweede rooster: hoogte 1

Inschuifhoogtes bij het bakken op drie niveaus

- Bakplaat: hoogte 4
- Braadslede: hoogte 3
- Bakplaat: hoogte 1

### Bedekte appeltaart

Bedekte appeltaart op een niveau: donkere springvormen diagonaal naast elkaar plaatsen.

Bedekte appeltaart op twee niveaus: donkere springvormen diagonaal boven elkaar plaatsen.

Gebak in springvormen van blank metaal: met boven- en onderwarmte op één niveau bakken. Gebruik de braadslede in plaats van het rooster en plaats hier de springvorm in.



### Waterbiscuit















Waterbiscuit op twee niveaus: donkere springvormen diagonaal boven elkaar op de roosters plaatsen.

### Aanwijzingen

- De instelwaarden gelden voor producten die in de onverwarmde binnenruimte worden geplaatst.
- Neem de aanwijzingen voor het voorverwarmen in de tabellen in acht. De instelwaarden gelden zonder snel voorverwarmen.
- Gebruik bij het bakken eerst de laagste opgegeven temperatuur.

Gebruikte verwarmingsmethoden:

-  CircoTherm hetelucht
-  Boven- en onderwarmte
-  Pizzastand



Gerecht	Accessoires	Inschui- hoogte	Verwar- mings- methode	Tempera- tuur in °C	Duur in min.
<b>Bakken</b>					
Sprits***	Bakplaat	3		140-150*	25-40
Sprits***	Bakplaat	3		140-150*	25-40
Sprits, 2 niveaus***	Braadslede + bakplaat	3+1		140-150*	30-40
Sprits, 3 niveaus***	Bakplaten + braadslede	4+3+1		130-140*	35-55
Small cakes***	Bakplaat	3		160*	20-30
Small cakes***	Bakplaat	3		150*	25-35
Small cakes, 2 niveaus***	Braadslede + bakplaat	3+1		150*	25-35
Small cakes, 3 niveaus***	Bakplaten + braadslede	4+3+1		140*	35-45
Waterbiscuit**	Springvorm Ø 26 cm	2		160-170*	25-35
Waterbiscuit**	Springvorm Ø 26 cm	2		160-170*	25-35
Waterbiscuit, 2 niveaus**	Springvorm Ø 26 cm	3+1		150-170*	30-50
Bedekte appeltaart	2x Zwarte bakvormen Ø 20 cm	2		170-180	60-80
Bedekte appeltaart	2x Zwarte bakvormen Ø 20 cm	2		180-200	60-80
Bedekte appeltaart, 2 niveaus	2x Zwarte bakvormen Ø 20 cm	3+1		170-190	70-90
* voorverwarmen					
** voorverwarmen, niet de snelverwarmingsfunctie gebruiken					
*** 5 min. voorverwarmen, niet de snelverwarmingsfunctie gebruiken					

### Grillen

Plaats ook de braadslede. De vloeistof wordt opgevangen en de binnenruimte blijft schoner.

Gebruikte verwarmingsmethode:

-  Grill, groot

Gerecht	Toebehoren	Inschui- hoogte	Verwar- mings- methode	Tempera- tuur in °C	Duur in min.
<b>Grillen</b>					
Toast roosteren*	Rooster	4		290	4-6
Beefburger, 12 stuks**	Rooster	4		290	25-30
* niet voorverwarmen					
** na 2/3 van de totale tijd keren					



Constructa Neff  
Vertriebs-GmbH  
Carl-Wery-Straße 34  
D-81739 München

Register your product online

[www.neff-international.com](http://www.neff-international.com)



9001071417  
950505  
nl