

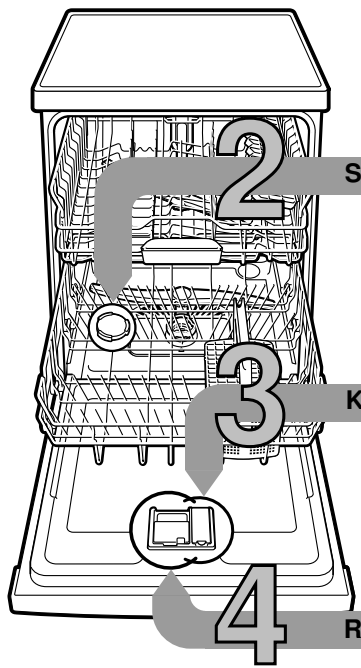

Kurz und handlich: alles, was Ihre Spülmaschine braucht...

**Vor dem ersten Gebrauch dennoch Aufstell- und Gebrauchsanleitung lesen!**

1



**Enthärtungsanlage einstellen \***

Härtewert beim Wasserwerk erfragen und eintragen ...

| Wasser-Härtewert °dH | Härtebereich | mmol/l  | Einstellwert |
|----------------------|--------------|---------|--------------|
| 0-6                  | weich        | 0-1,1   | H:00         |
| 7-8                  | weich        | 1,2-1,4 | H:01         |
| 9-10                 | mittel       | 1,5-1,8 | H:02         |
| 11-12                | mittel       | 1,9-2,1 | H:03         |
| 13-16                | mittel       | 2,2-2,9 | H:04         |
| 17-21                | hart         | 3,0-3,7 | H:05         |
| 22-30                | hart         | 3,8-5,4 | H:06         |
| 31-50                | hart         | 5,5-8,9 | H:07         |

\* nur vor dem ersten Spülen oder bei veränderter Wasserhärte

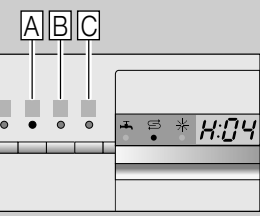

Schnell erledigt ...

**und so einstellen**

- EIN-/AUS-Schalter einschalten
- Programmtaste A gedrückt halten und START-Taste solange drücken bis die Ziffernanzeige H:0... anzeigt.
- Beide Tasten loslassen. Die Leuchtanzeige der Taste A blinkt und in der Ziffernanzeige leuchtet der werkseitig eingestellte Wert H:04.
- Programmtaste C drücken. Mit jedem Drücken der Taste erhöht sich der Einstellwert um eine Stufe; ist der Wert H:07 erreicht, springt die Anzeige wieder auf H:00 (aus).
- START-Taste drücken. Der Einstellwert ist im Gerät gespeichert.

**Spezialsalz einfüllen** Löst Kalk (nicht nötig bei Einstellwert 0!) ...

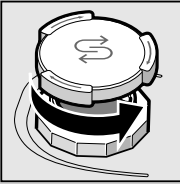

Deckel aufdrehen.

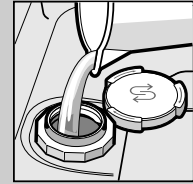

Nur vor dem ersten Spülen den Salzbehälter mit Wasser füllen.

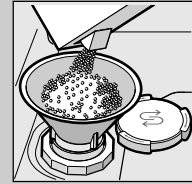

Spezialsalz einfüllen (nie Reiniger einfüllen!).

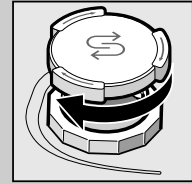

Deckel schließen. Umgehend spülen.

**Klarspüler einfüllen** Macht blitzblank ...

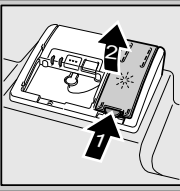

Markierung 1 drücken, Deckel 2 anheben.



**Für optimale Trocknungsergebnisse**

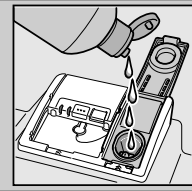

Klarspüler einfüllen.

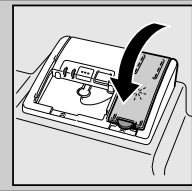

Deckel schließen. KLICK!

**Reiniger einfüllen** Viel Schmutz, viel Reiniger ...

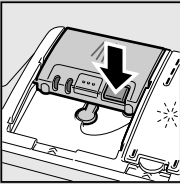

Eventuell Deckel öffnen (Taste drücken).



Achtung, Kombiprodukte nicht für alle Programme geeignet, Herstellerhinweise beachten.

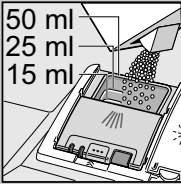
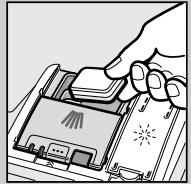

Reiniger nur in trockene Reinigerkammer einfüllen.

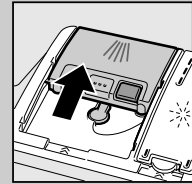

Deckel zuschieben, drücken. PLOPP!

**5 Gerät einschalten**

**6 Programm wählen**

Schnell, sparsam oder intensiv ...

**Programmübersicht**

In dieser Übersicht ist die max. mögliche Programmanzahl dargestellt. Die entsprechenden Programme Ihres Gerätes entnehmen Sie bitte Ihrer Bedienblende. Die Programmzeiten sind Labormesswerte nach europäischer Norm EN 50242. Die Verbrauchswerte sind abhängig von der Programmwahl und den Zusatzfunktionen. Bei abgeschalteter Klarspülerzugabe oder Klarspülermangel verändert sich die Laufzeit.

\* halbe Normbelastung

\*\* Programm, das für die Nacht geeignet ist: verlängerte Laufzeit, dafür sehr leise.

|                          | Chef 70°    | Auto 45° / 65° | Eco 50°     | Leise ** 50° | Glas 40°    | 65°  | Schnell 65° | Schnell 45° | Vorspülen | Maschinenpflege |
|--------------------------|-------------|----------------|-------------|--------------|-------------|------|-------------|-------------|-----------|-----------------|
| Dauer in Std. : Min.     | 2:35 - 2:45 | 1:30 - 2:40    | 3:30        | 4:00         | 1:25 - 1:30 | 1:00 | 1:00        | 0:29 *      | 0:15      | 1:30            |
| Stromverbrauch in kWh    | 1,50 - 1,60 | 0,95 - 1,60    | 0,90 - 0,93 | 1,05 - 1,09  | 0,85 - 0,90 | 1,30 | 1,30        | 0,80        | 0,05      | 0,90 - 1,06     |
| Wasserverbrauch in Liter | 12 - 15     | 7 - 18         | 9,5         | 10           | 11 - 14     | 10   | 10          | 10          | 4         | 9,5 - 12,5      |

Die Beschreibung möglicher Zusatzfunktionen finden Sie in Ihrer Gebrauchsanleitung.

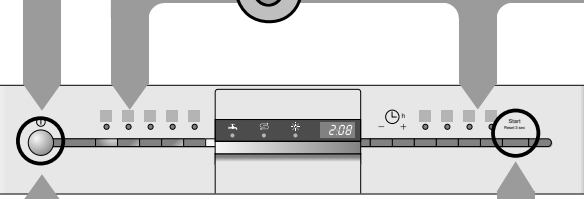

**7 Programm starten** Los geht's...

**8 Gerät ausschalten** Alles klar...



**Wartung und Pflege**

Für perfekte Spülergebnisse ...

**Abwasserpumpe reinigen**

**Siebe**  
...kontrollieren,  
eventuell  
reinigen



Siebzylinder  
drehen,  
Siebssystem  
entnehmen ...

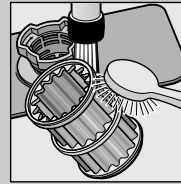

unter  
fließendem  
Wasser  
abspülen ...

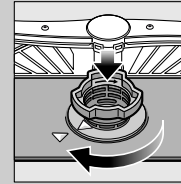

einsetzen ...

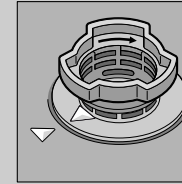

Siebssystem  
zuschrauben  
**MARKIERUNG  
BEACHTEN!**

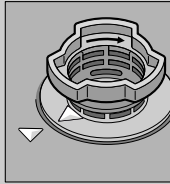

- Netzstecker ziehen
- Siebe entfernen und Wasser ausschöpfen
- Abdeckung aushebeln (A)
- Bereich des Flügelrades auf Fremdkörper prüfen
- Abdeckung hörbar einrasten (B)
- Siebe einsetzen

**Sprüharme**  
...Verstopfungen/  
Ablagerungen  
entfernen

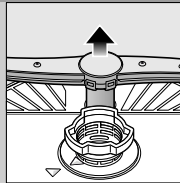

unteren Sprüharm nach  
oben ziehen ...

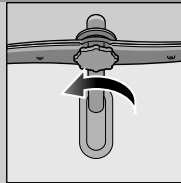

oberen Sprüharm  
abschrauben ...



unter fließendem  
Wasser (eventuell  
mit Zahnstocher)  
Sprühdüsen  
säubern ...

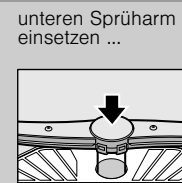

unteren Sprüharm  
einsetzen ...

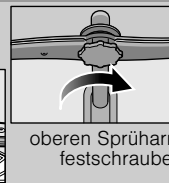

oberen Sprüharm  
festschrauben

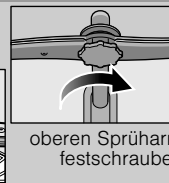
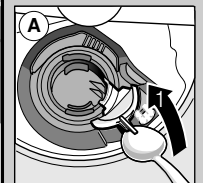
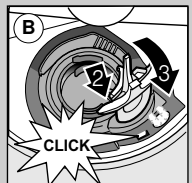
**Kleine Fehler selbst beheben ...**

... denn Selbsthilfe lohnt sich!

Weitere Hinweise finden Sie in der Gebrauchsanleitung

| Störung                                | Mögliche Ursachen  | Abhilfe   |
|--|--|---|
| Anzeige "E:1" leuchtet                 | Zulaufarmatur verklemmt oder verkalkt<br> | <ul style="list-style-type: none"> <li>▶ Zulaufarmatur öffnen.</li> <li>▶ 1. Wasseranschluß abschrauben.</li> <li>▶ 2. Sieb im Wasseranschluß säubern.</li> <li>▶ 3. Durchflußmenge muß bei geöffnetem Wasserzulauf min. 10 l/min betragen. Bei geringerem Durchfluß Zulaufarmatur austauschen lassen.</li> <li>▶ Zulaufschlauch knickfrei verlegen.</li> </ul> |
| Anzeige "E:22"                         | Siebe verschmutzt oder verstopft   | ▶ Siebe reinigen (siehe oben).  |
| Anzeige "E:24" und "E:25" leuchtet     | Abwasserschlauch ist verstopft oder geknickt<br>Abdeckung Abwasserpumpe nicht montiert                                     | <ul style="list-style-type: none"> <li>▶ Abwasserschlauch knickfrei verlegen.</li> <li>▶ Abdeckung montieren (siehe oben).</li> </ul>   |
| Anzeige "E:25" und "E:1" leuchtet      | Abwasserpumpe blockiert  | ▶ Abwasserpumpe reinigen (siehe oben).  |
| Sonstige Fehleranzeige "E:XX" leuchtet | Gerät technisch defekt   | <ul style="list-style-type: none"> <li>▶ Werkskundendienst rufen (Fehleranzeige nennen).</li> <li>▶ Gerät ausstecken.</li> </ul>  |
| Restwasser im Gerät                    | Programm noch nicht beendet  | ▶ Gerät schließen und einschalten bzw. Programm abbrechen (siehe Programm abbrechen).   |

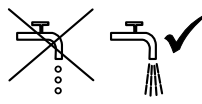
|                      |  |  |
|----------------------|--|--|
| Rost auf dem Besteck | Besteck nicht rostbeständig<br>Harte Messerlingen sind anfälliger<br>Fremdrost | <ul style="list-style-type: none"> <li>▶ Spülmaschinenbeständiges Besteck verwenden.</li> <li>▶ Niemals rostende Teile im Gerät spülen.</li> </ul> |
|----------------------|--|--|

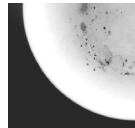
| Störung  | Mögliche Ursachen                           | Abhilfe   |
|--|---|---|
| Geschirr ist nicht sauber  | Geschirr liegt aneinander bzw. übereinander | ▶ Geschirrtteile vereinzeln, Anlagestellen vermeiden.       |
| Sand oder griesartige Rückstände auf dem Geschirr<br> | Zu wenig Reiniger                           | ▶ Herstellerangaben (Reiniger) beachten.                    |
|  | Ungeeignetes Programm gewählt               | ▶ Stärkeres Programm wählen.                                |
|  | Sprüharmdüsen verstopft                     | ▶ Sprüharme reinigen (siehe oben).                          |
|  | Siebe verschmutzt, sitzen nicht fest        | ▶ Siebe reinigen (siehe oben).                              |
|  | Sprüharme blockiert                         | ▶ Geschirr so einräumen, dass Sprüharme frei drehen können. |

|   |   |   |
|---|---|---|
| Flecken und Schlieren                         | Klarspülerdosierung zu hoch / zu niedrig dosiert                                      | <ul style="list-style-type: none"> <li>▶ Bei Schlieren: Dosierung reduzieren.</li> <li>▶ Bei Wasser oder Kalkflecken: Dosierung erhöhen.</li> </ul> |
| Geschirr ist nicht trocken                    | Klarspüler  | <ul style="list-style-type: none"> <li>▶ Dosierung erhöhen. Produkt wechseln.</li> <li>▶ Klarspüler verwenden.</li> </ul>                           |
|   | Verwendeter kombinierter Reiniger hat schlechte Trocknungsleistung. Geräteeinstellung | ▶ Intensivtrocknung aktivieren (je nach Modell)   |
| Milchige Beläge auf dem Geschirr (entfernbar) | Wasserenthärtung falsch eingestellt; Speziessalz fehlt                                | <ul style="list-style-type: none"> <li>▶ Enthärtungsanlage richtig einstellen.</li> <li>▶ Speziessalz nachfüllen.</li> </ul>                        |
|   | Milchige Beläge, Gläser eingetrübt / blind (nicht entfernbar)                         | Gläser nicht spülmaschinenfest.   |
| Kunststoff / Geschirrtteile verfärbt          | Zu wenig Reiniger   | ▶ Herstellerangaben (Reiniger) beachten.  |
|   | Verfärbungen durch Lebensmittelfarbstoffe (Tomatensauce)                              | ▶ Verfärbungen sind unbedenklich; Verblassen bei weiteren Spülgängen.   |

**Programm abbrechen ...**

**Richtig einräumen ...**

Während des Programms START-Taste ca. 3 Sek. (Reset) drücken.



Die Ziffernanzeige zeigt "0:01" nach ca. 1 Minute Programmende, es erscheint 0:00



Gerät ausschalten

Spülmaschinenfestes Geschirr (ohne Rückstände von Asche, Wachs, Schmierfett, Farbe, Klebe-Etiketten; große Reste von Marmelade, Milchprodukten und Speisen grob entfernen) einordnen gemäß Gebrauchsanleitung und prüfen, ob sich die Sprüharme frei drehen können