



KOCHEN AUS LEIDENSCHAFT SEIT 1877

FÜR CHARAKTER-KÖCHE: DAS EINBAUGERÄTEPROGRAMM.

Kochen inspiriert Menschen. Menschen inspirieren uns.



INHALT

EINBAUBACKÖFEN	6
COMPACT-EINBAUGERÄTE	16
AUTARKE/DOMINO KOCHFELDER	20
GAS	30
EINBAUHERDE INDUKTION /ELEKTRO	36
DUNSTABZUGSHAUBEN	40
GESCHIRRSPÜLER	52
KÜHLEN UND GEFRIEREN	62
WÄSCHEPFLEGEGERÄTE	74
ZUBEHÖR	76
NEFF – IHR PARTNER	86

NEFF BEGEISTERT MIT GROSSEN IDEEN



Einzigartige Lösungen, die es nur von NEFF gibt

Wir wissen, was Köche wünschen und brauchen. Aus diesem Wissen heraus entwickeln wir Lösungen mit cleveren Details, die das Kochen angenehmer machen. Einzigartige Ideen, wie zum Beispiel Slide&Hide®, CircoTherm® Heißluft unser TwistPad® Flat für noch mehr Freude in der Küche.

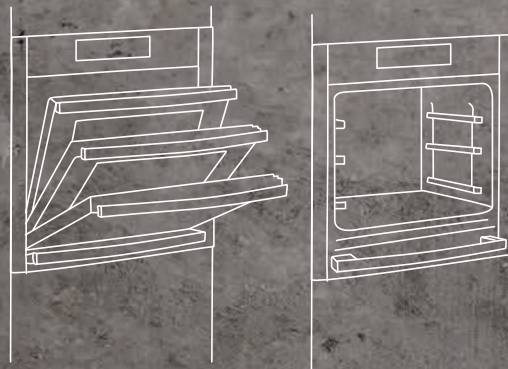

SLIDE & HIDE® – DIE EINZIGE VOLL VERSENKBARE BACKOFENTÜR

Slide®: Beim Öffnen und Schließen der Backofentür dreht sich der Griff stets mit, für bessere Griffbarkeit.
Hide®: Im geöffneten Zustand verschwindet die geöffnete Backofentür komplett unter den Backraum und schafft so Platz in jeder Küche.

DAS GIBT
ES NUR VON
NEFF!





DAS GIBT
ES NUR VON
NEFF!



NEFF LIGHT® – DIE BRILLANTE LICHTFÜHRUNG IM GESAMTEN BACKOFENINNENRAUM

Die besondere Lichtführung mit LED-Lichtleitern sorgt dafür, dass selbst der hinterste Winkel des Backofeninnenraums ausgeleuchtet wird. Strahlend hell und blendfrei.



CIRCO THERM® – GLEICHZEITIGES GAREN AUF MEHREREN EBENEN

Mit CircoTherm® lassen sich auf 3 Ebenen unterschiedlichste Speisen zusammen garen, backen und braten. Und doch schmeckt alles so, wie es soll. Ganz ohne Aromavermischung. Braten schmeckt nach Braten. Und Muffins nach Muffins. Bei flachen Speisen, wie Plätzchen, gelingt das sogar auf 4 Ebenen.

DAS GIBT
ES NUR VON
NEFF!

DAS GIBT
ES NUR VON
NEFF!



TWIST PAD® FLAT – DER GENIALE DREH

Auch bei den NEFF Kochfeldern gibt es eine geniale Idee: das TwistPad® Flat, die einzigartige Ein-knopf-Bedienung. Intuitive, einfache und schnelle Steuerung mit einem magnetischen, abnehmbaren Bedienknopf. Zum Reinigen oder als Kindersicherung kann er abgenommen werden. Die flache Form des TwistPad® Flat rundet das Design der NEFF Kochfelder ab.



24 MONATE
HERSTELLERGARANTIE*
*Nach unseren Garantie-Bedingungen.
AUF ALLE GERÄTE

1080

NEFF: MADE IN GERMANY



Das Beste ist vor Ort

Erfolg hat einen Namen: NEFF. Seit 140 Jahren tüfteln, entwickeln und produzieren hochqualifizierte Mitarbeiter mit vollem Einsatz, Leidenschaft, Ideenreichtum und höchstem Qualitätsanspruch erstklassige Einbaugeräte. Schließlich wollen wir mit unseren Geräten Menschen vom ersten Augenblick an für viele Jahre glücklich machen – für mehr Freude beim Kochen.

DER VORTEIL EINER STARKEN MARKE.

Unsere Programme umfassen Geräte, wie der Markt sie verlangt. Zeitgemäßes Design, hervorragende und preis-/leistungsgerechte Ausstattung, nachfrageorientierte Sortimentsbreite und -tiefe sind selbstverständlich. Also genau die Stärken einer sympathischen Marke.

PLANEN SIE MIT NEFF.

Mit Einbaugeräten von NEFF entstehen Traumküchen. Denn das Angebot ist so vielfältig, dass individuelle Wünsche mehr als nur erfüllt werden können. Egal, ob es sich dabei um eine Neuanschaffung oder Modernisierung handelt. Mit NEFF lassen sich Lösungen realisieren, die durch die Vielfalt der Kombinationsmöglichkeiten einen großen Spielraum eröffnen. Die hohe Verarbeitungsqualität sorgt dafür, dass mit NEFF Einbaugeräten eingerichtete Küchen lange Zeit Freude machen. Das ist der Mehrwert einer guten Marke.

HEUTE, MORGEN, ÜBERMORGEN.

Wir sind stolz sagen zu können, dass wir nun schon seit 140 Jahren bei NEFF Einbaugeräte entwickeln und bauen, die sich ganz nach den Bedürfnissen unserer Kunden richten. Ansprechendes Design, sichere Funktionalität und überzeugender Komfort verbinden sich mit Wirtschaftlichkeit und Umweltfreundlichkeit. Dafür steht NEFF in der Verantwortung.

ÖKONOMIE UND ÖKOLOGIE.

Für unser gesamtes NEFF Einbaugeräteprogramm gilt: Wirtschaftliches Haushalten durch niedrige Verbrauchswerte und gezielten, sparsamen Energieeinsatz.

NEFF – MIT SICHERHEIT EINE GUTE ENTSCHEIDUNG

Bei NEFF erhalten Sie 24 Monate Herstellergarantie. Wir tun alles, damit Sie zufrieden sind. Von der Entwicklung bis hin zur Produktion legen wir unser Augenmerk auf perfekte Funktionalität, Qualität und Zuverlässigkeit. Sollten Sie dennoch ein fehlerhaftes NEFF Gerät bekommen, sorgt NEFF kostenlos für Nachbesserung mit Original-Ersatzteilen oder eine mangelfreie Ersatzlieferung.

140

JAHRE



NEFF

SEIT 1877



BACKÖFEN, DIE
DIE KREATIVITÄT IHRER
KÖCHE BEFLÜGELN





EINBAUBACKÖFEN



Der Backofen von NEFF: Inspiriert von den höchsten Ansprüchen. In unserem zukunftsweisenden Backofenkonzept steckt alles was NEFF kann und was sich leidenschaftliche Köche wünschen: eine Kombination aus modernem Design und fortschrittlicher Technik vereint in Geräten, die Appetit aufs Kochen machen.

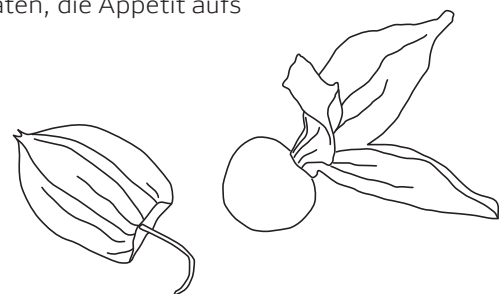

EIN BACKOFEN VOLLER INNOVATIONEN



Großartige Ideen, erfunden von NEFF

In den Backöfen von NEFF steckt alles, was uns so einzigartig macht: Clevere Lösungen, wie Slide&Hide® oder ComfortFlex – Ideen, die das Backen, Braten und Garen leichter, sicherer und schlicht besser machen. Immer getreu unserem Motto: Kochen inspiriert Menschen. Menschen inspirieren uns.



DAS GIBT
ES NUR VON
NEFF!

CIRCO THERM® – GAREN AUF DREI EBENEN GLEICHZEITIG

Das gibt es nur von NEFF: Auf bis zu 4 Ebenen können unterschiedlichste Gerichte gleichzeitig backen, braten und garen. Und das ohne Aromavermischung der verschiedenen Speisen. Fisch schmeckt nach Fisch, Schokokuchen nach Schokokuchen und Gemüse nach Gemüse.

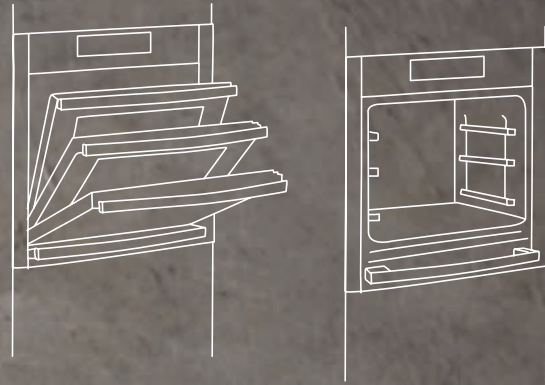

SLIDE & HIDE® – DIE VOLL VERSENKBARE BACKOFENTÜR

Das kann nur NEFF: Beim Öffnen und Schließen der Backofentür dreht sich dank Slide® der Griff mit und bleibt so fest in der Hand – ein Umgreifen ist nicht nötig. Bei Hide® verschwindet die geöffnete Backofentür unter dem Backraum und steht nicht mehr im Weg. Backöfen mit Slide&Hide® sind auch mit Pyrolyse erhältlich.



DAS GIBT ES NUR VON NEFF!

Sie haben die Qual der Wahl? Dann schauen Sie doch auf unserer Homepage vorbei und lassen sich vom NEFF Backofenberater bei der Entscheidung unterstützen!
www.neff.de/backofen-berater.html
 In nur 7 Schritten finden Sie dort den Backofen, der genau zu Ihrer Kochpersönlichkeit passt.



HERVORRAGENDE FUNKTIONALITÄT – AUSGEZEICHNETES DESIGN

NEFF Backöfen überzeugen nicht nur mit ihren einzigartigen Ideen und Details, sondern auch durch ihr herausragendes Design. Wir sind stolz, dass unsere Backöfen BFT4664N und BVT5664N mit dem iF DESIGN GOLD AWARD 2015, Disziplin Produktdesign, ausgezeichnet wurden.

Das Statement der Jury: „Der Mix ausgewählter Materialien, bewusst gestaltete Details, wie die optimal in der Hand liegenden Griffe und die puristische Formensprache überzeugen bei diesem Produkt vollständig. Die Qualität der modernen Funktionen findet hier die perfekte Entsprechung in der klaren und kraftvollen Designsprache.“





Noch nie war das Entnehmen eines heißen Backblechs so sicher. Und gleichzeitig so komfortabel.



DAS GIBT ES NUR VON NEFF!

COMFORT FLEX – DAS INNOVATIVE AUSZUGSSYSTEM FÜRS BACKBLECH

Eine Erfindung von NEFF: ComfortFlex macht den Zugriff zum Backblech einfach. Das heiße Blech lässt sich seitlich greifen, das ermöglicht eine einfache und sichere Entnahme. Ein weiterer Vorteil: Die Auszüge können flexibel im Backofen versetzt, und je nach Einschubhöhe, individuell platziert werden – auf allen Back-Ebenen. Wie der Name sagt: komfortabel und flexibel.

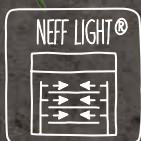

DAS GIBT ES NUR VON NEFF!

NEFF LIGHT® – DIE BRILLANTE LICHTFÜHRUNG IM GESAMTEN BACKOFENRAUM

Das sieht doch gut aus: NeffLight® setzt die Gerichte dank der besonderen Lichtführung bestens in Szene. LED-Lichtleiter in der Backofentür sorgen dafür, dass selbst der hinterste Winkel ausgeleuchtet wird. Strahlend hell und blendfrei. Für den besten Blick aufs Gargut.





DAS GIBT
ES NUR VON
NEFF!



FULL STEAM – BACKOFEN UND DAMPFGARER IN EINEM

Gesund und lecker: Die Dampfgarlösung für Backöfen mit großem und kleinem (60cm und 45cm) Innenraum. Die perfekte Dosis Dampf gart Gemüse auf den Punkt mit FullSteam. Vitamine bleiben erhalten und das Gemüse farblich frisch. Und richtig knackig.



VARIO STEAM® – DIE INTELLIGENTE DAMPFUNTERSTÜTZUNG

Kochen leicht gemacht mit VarioSteam®: Aus 18 voreingestellten Programmen wählt man die gewünschte Art der Zubereitung. Während des Back- oder Bratprozesses gibt das System in unterschiedlichen Abständen und Intensitäten Dampf in den Garraum. Gerichte werden außen kross und innen saftig und zart.



DAS GIBT
ES NUR VON
NEFF!



PYROLYSE UND EASY CLEAN® – EIN BACKOFEN, ZWEI REINIGUNGSSYSTEME

Einfach Klasse: die pyrolytische Selbstreinigung! Bei Aktivierung werden Back-, Brat- und Grillrückstände bei hoher Temperatur zu Asche zersetzt. Nach dem Abkühlen des Backofens lassen sich die Ascherückstände ganz einfach mit einem Tuch auswischen. Chemische Reinigungsmittel werden somit überflüssig. Alle Pyrolyse-Backöfen sind zusätzlich mit der energiesparenden NEFF Reinigungshilfe EasyClean® ausgestattet.



BEDIENKONZEPT DER NEFF EINBAUBACKÖFEN



ELEKTRONISCHE BEDIENUNG MIT DEM 5,7" - TFT FARB- UND GRAFIK-DISPLAY MIT FULL TOUCH CONTROL STEUERUNG.

Schnelle Navigation und einfache, intuitive Bedienung – durch Fingerwischen oder Fingertipp auf der glatten Bedienoberfläche. Das hervorragend lesbare, hochauflösende TFT-Farbdisplay verschafft einen klaren und schnellen Überblick und führt übersichtlich durch das Gerätemenü.



ELEKTRONISCHE BEDIENUNG MIT DEM 4,1" - TFT FARB- UND GRAFIKDISPLAY MIT SHIFT CONTROL STEUERUNG.

Die ShiftControl für eine schnelle Navigation durch die Menüs. Sie ermöglicht zusammen mit dem TFT-Display eine komfortable und einfache Bedienung per Tastendruck.



ELEKTRONISCHE BEDIENUNG MIT DEM 2,5" - TFT FARB- UND TEXT-DISPLAY MIT SHIFT CONTROL STEUERUNG.

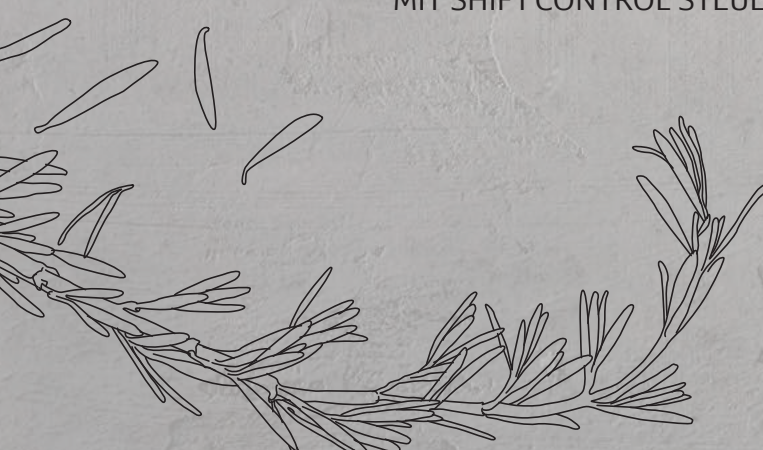

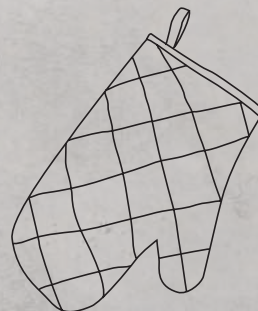

MECHANISCHE BEDIENUNG.
Voll versenkbare Bedienknebel, Elektronikuhr.











MECHANISCHE BEDIENUNG.
Voll versenkbare Bedienknebel.



MECHANISCHE BEDIENUNG.

NEFF Einbau-Backöfen im Überblick

Best.-Nr. VIB	Typenbezeichnung	Anzahl Betriebsarten	CircoTherm®	VarioSteam®	FullSteam	Slide&Hide®	Pyrolyse	EasyClean®	EcoClean	FullTouch Control Steuerung 5,7" TFT	Shift-Control Steuerung 4,1" TFT	
												
EINBAUBACKÖFEN - FullSteam												
B46FT64N0	BFT4664N	13	✓	✓	✓	✓	–	✓	✓	✓	–	
B45FS24N0	BFS4524N	12	✓	✓	✓	✓	–	✓	✓	–	✓	
B45FS22N0	BFS4522N	12	✓	✓	✓	✓	–	✓	✓	–	✓	
B15FS22N0	BFS1522N	12	✓	✓	✓	–	–	✓	✓	–	✓	
EINBAUBACKÖFEN - VarioSteam®												
B56VT64N0	BVT5664N	14	✓	✓	–	✓	✓	✓	–	✓	–	
B46VT64N0	BVT4664N	14	✓	✓	–	✓	–	✓	✓	✓	–	
B55VS24N0	BVS5524N	13	✓	✓	–	✓	✓	✓	–	–	✓	
B45VS24N0	BVS4524N	13	✓	✓	–	✓	–	✓	✓	–	✓	
B55VR22N0	BVR5522N	12	✓	✓	–	✓	✓	✓	–	–	–	
B45VR22N0	BVR4522N	12	✓	✓	–	✓	–	✓	✓	–	–	
B25VR22N1	BVR2522N	12	✓	✓	–	–	✓	✓	–	–	–	
B15VR22N1	BVR1522N	12	✓	✓	–	–	–	✓	✓	–	–	
EINBAUBACKÖFEN - CircoTherm®												
B56CT64N0	BCT5664N	15	✓	–	–	✓	✓	✓	–	✓	–	
B46CT64N0	BCT4664N	15	✓	–	–	✓	–	✓	✓	✓	–	
B55CS24N0	BCS5524N	13	✓	–	–	✓	✓	✓	–	–	✓	
B45CS24N0	BCS4524N	13	✓	–	–	✓	–	✓	✓	–	✓	
B55CR22N0	BCR5522N	12	✓	–	–	✓	✓	✓	–	–	–	
B45CR22N0	BCR4522N	12	✓	–	–	✓	–	✓	✓	–	–	
B25CR22N1	BCR2522N	12	✓	–	–	–	✓	✓	–	–	–	
B15CR22N1	BCR1522N	12	✓	–	–	–	–	✓	✓	–	–	
B45M42N5	MegaSHM4545N	8	✓	–	–	✓	–	✓	–	–	–	
B44M42N5	MegaSHM4445N	6	✓	–	–	✓	–	–	–	–	–	
B15M42N5	MegaBM1545N	8	✓	–	–	–	–	✓	–	–	–	
B15M22N5	MegaBM1525N	8	✓	–	–	–	–	✓	–	–	–	
B14M42N5	MegaBM1445N	6	✓	–	–	–	–	–	–	–	–	
B14M22N5	MegaBM1425N	6	✓	–	–	–	–	–	–	–	–	
B12P42N3	MegaBP1242N	9	✓	–	–	–	✓	–	–	–	–	
B12M22N3	MegaBM1222N	6	✓	–	–	–	–	–	–	–	–	



Shift-Control Steuerung 2,5" TFT	Elektronik-uhr	Bedienknebel Voll versenkbar	Elektronische Backofenregelung	ComfortFlex®	NeffLight®	Back- und Bratassistent
----------------------------------	----------------	------------------------------	--------------------------------	--------------	------------	-------------------------

						
---	--	--	--	---	---	---

-	-	-	✓	✓	✓	✓
-	-	-	✓	✓	-	✓
-	-	-	✓	-	-	✓
-	-	-	✓	-	-	✓

-	-	-	✓	✓	✓	✓
-	-	-	✓	✓	✓	✓
-	-	-	✓	✓	-	✓
-	-	-	✓	✓	-	✓
✓	-	-	✓	-	-	-
✓	-	-	✓	-	-	-
✓	-	-	✓	-	-	-
✓	-	-	✓	-	-	-
-	✓	✓	-	-	-	-
-	✓	✓	-	-	-	-
-	-	✓	-	-	-	-
-	-	✓	-	-	-	-
-	-	✓	-	-	-	-
-	✓	✓	-	-	-	-
-	-	✓	-	-	-	-



COMPACT: GROSSER GENUSS IM KLEINEREN FORMAT



COMPACT- EINBAUGERÄTE



Beste Technik auf kleinstem Raum. Wer nicht viel Raum hat, muss auf NEFF Qualität nicht verzichten. Compact-Einbaugeräte eignen sich bestens zur Verwirklichung individueller Wünsche. Kreative Einbaulösungen: übereinander oder nebeneinander, vom Backofen über eine Wärmeschublade bis hin zum Kaffeevollautomaten. Passende Kombinationen für eine einheitliche Optik in der Küche.

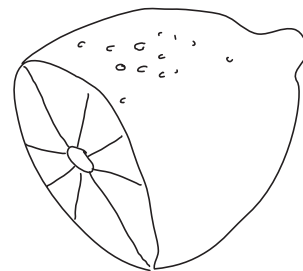

BEDIENKONZEPT DER NEFF COMPACT-EINBAUGERÄTE

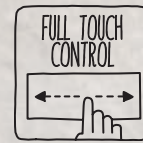

Elektronische Bedienung mit dem 5,7" - TFT Farb- und Grafik-Display mit FullTouch Control Steuerung.



Elektronische Bedienung mit dem 4,1" - TFT Farb- und Grafikdisplay mit ShiftControl Steuerung.



Elektronische Bedienung mit dem 2,5" - TFT Farb- und Text-Display mit ShiftControl Steuerung.

BEDIENKONZEPT DER NEFF MIKROWELLENGERÄTE





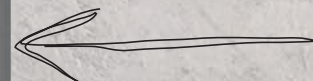
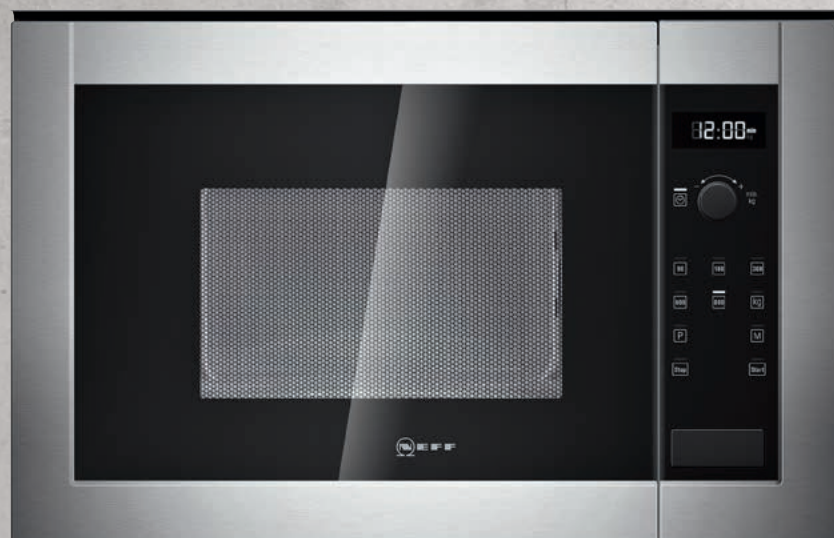









Elektronische Bedienung mit dem 2,5" - TFT Farb- und Text-Display mit ShiftControl Steuerung.



Mechanische Bedienung, Elektronikuhr.

NEFF Compact-Einbaugeräte im Überblick

Best.-Nr. VIB	Typenbezeichnung	Anzahl Betriebsarten	CircoTherm®	VarioSteam®	FullSteam	Pyrolyse	EasyClean®	EcoClean	FullTouch Control Steuerung 5,7" TFT	Shift-Control Steuerung 4,1" TFT	Shift-Control Steuerung 2,5" TFT	Mikrowelle	ComfortFlex®	NeffLight®	Back- und Bratasistent	
																
Einbau-Kaffeefullautomat																
C15KS61N0	CKS1561N	-	-	-	-	-	-	-	-	-	-	-	-	-	-	-
Einbau-Compact FullSteam																
C16FT24N0	CFT1624N	13	✓	✓	✓	-	✓	✓	✓	-	-	-	✓	-	-	✓
C15FS24N0	CFS1524N	12	✓	✓	✓	-	✓	✓	-	✓	-	-	✓	-	-	✓
C15FS22N0	CFS1522N	12	✓	✓	✓	-	✓	✓	-	✓	-	-	-	-	-	✓
Einbau-Compact mit CircoTherm®																
C25CR22N0	CCR2522N	12	✓	-	-	✓	✓	-	-	-	✓	-	-	-	-	-
C15CR22N0	CCR1522N	12	✓	-	-	-	✓	✓	-	-	✓	-	-	-	-	-
Einbau-Compact Dampfbackofen, Einbau-Dampfgargeräte																
C15DR02N0	CDR1502N	4	-	-	-	-	-	-	-	-	✓	-	-	-	-	-
Einbau-Compact-Backöfen mit integrierter Mikrowelle – Einbau in einen Hochschrank																
C26MT23N0	CMT2623N	13	✓	-	-	✓	✓	-	✓	-	-	✓	-	-	-	✓
C16MT23N0	CMT1623N	13	✓	-	-	-	✓	✓	✓	-	-	✓	-	-	-	✓
C25MS22N0	CMS2522N	12	✓	-	-	✓	✓	-	-	✓	-	✓	-	-	-	✓
C15MS22N0	CMS1522N	12	✓	-	-	-	-	✓	-	✓	-	✓	-	-	-	✓
C15MR02N0	CMR1502N	6	✓	-	-	-	-	-	-	-	✓	-	-	-	-	-

NEFF Mikrowellengeräte im Überblick

Best.-Nr. VIB	Typenbezeichnung	Leistungsstufen	Shift-Control Steuerung 2,5" TFT	Elektronik- uhr	Grill JA/ NEIN	Automatik Programme	Einbau im Oberschrank	Einbau im Hochschrank	Türanschlag rechts	Türanschlag links
										
Mikrowellengeräte – Einbau in einen Oberschrank / Hochschrank										
C17GR00N0	CGR1700N	5	✓	-	ja	10	✓	✓	-	✓
C17GR01N0	CGR1701N	5	✓	-	ja	10	✓	✓	✓	-
C17WR00N0	CWR1700N	5	✓	-	nein	10	✓	✓	-	✓
C17WR01N0	CWR1701N	5	✓	-	nein	10	✓	✓	✓	-
Rahmenlose Mikrowellengeräte										
H11WE60N0	HWE1160N	5	-	✓	nein	7	✓	✓	-	✓
H12GE60N0	HGE1260N	5	-	✓	ja	8	-	✓	-	✓
H12WE60N0	HWE1260N	5	-	✓	nein	7	-	✓	-	✓
Mikrowellengeräte – Einbau in einen Oberschrank										
H53W50N3	HW5350N	5	-	✓	nein	7	✓	-	-	✓
Mikrowellengeräte – Frei stehend, unterbaufähig										
H52W20N3	HW5220N	5	-	✓	nein	7	-	-	-	✓

NEFF Wärme-/Zubehörschubladen im Überblick

Best.-Nr. VIB	Typenbezeichnung	Gerätehöhe in cm	push&pull	Profilgriff	Garraumvolumen in Liter	Beladung max. in kg	Teleskop-Vollauszug
Wärmeschubladen							
N17HH20N0	NHH1720N	29	✓	-	52	25	✓
N17HH21N0	NHH1721N	29	-	✓	52	25	✓
N17HH10N0	NHH1710N	14	✓	-	20	25	✓
N17HH11N0	NHH1711N	14	-	✓	20	25	✓
Zubehörschublade							
N17ZH10N0	NZH1710N	14	✓	-	21	15	✓
N17ZH11N0	NZH1711N	14	-	✓	21	15	✓

KOCHEN MIT INTUITION



AUTARKE KOCHFELDER/ DOMINOS

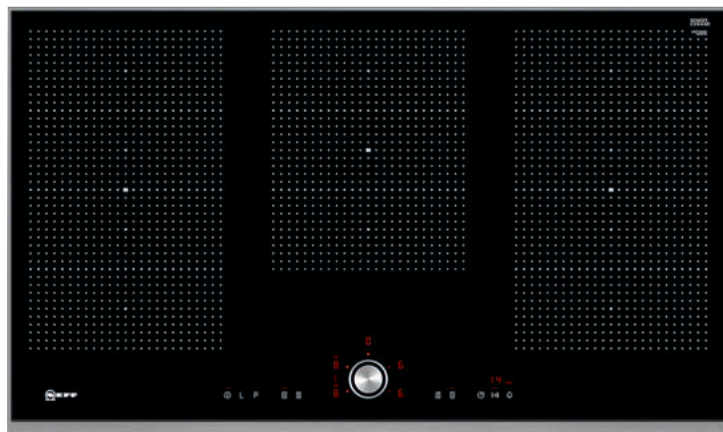

Autark heißt: vom Backofen unabhängig. Autarke Kochfelder von NEFF haben einen eigenen Netzanschluss und können vom Backofen unabhängig platziert werden. Beispielsweise auf einer Kochinsel. Die Bedienelemente für das Kochfeld befinden sich dabei direkt auf dem Gerät.

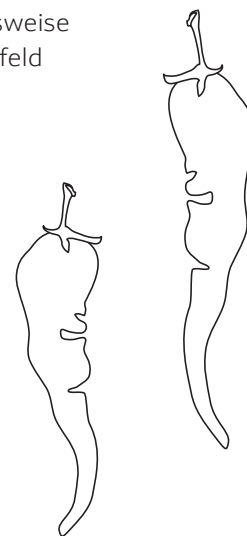

DIE AUTARKEN KOCHFELDER VON NEFF



Intuitiver kochen

Autarke Kochfelder von NEFF bieten für jeden Koch-Charakter genau die passende Lösung. Induktions- und Elektro-Kochfelder mit innovativen Ausstattungsmerkmalen, wie zum Beispiel die FlexInduction-Kochzone mit PowerTransfer, PowerMove oder mit Powerstufe. Sie alle haben eines gemeinsam: Sie bringen Leidenschaft in die Küche. Und die flache Form des TwistPad® Flat rundet das moderne Design der NEFF Kochfeld-Reihe ab.

Mit unserem Kochfeld-Berater lernen Sie Schritt für Schritt alle Ausstattungsmerkmale kennen und finden spielerisch Ihr persönliches Wunsch-Kochfeld.
www.neff.de/kochfeldberater.html

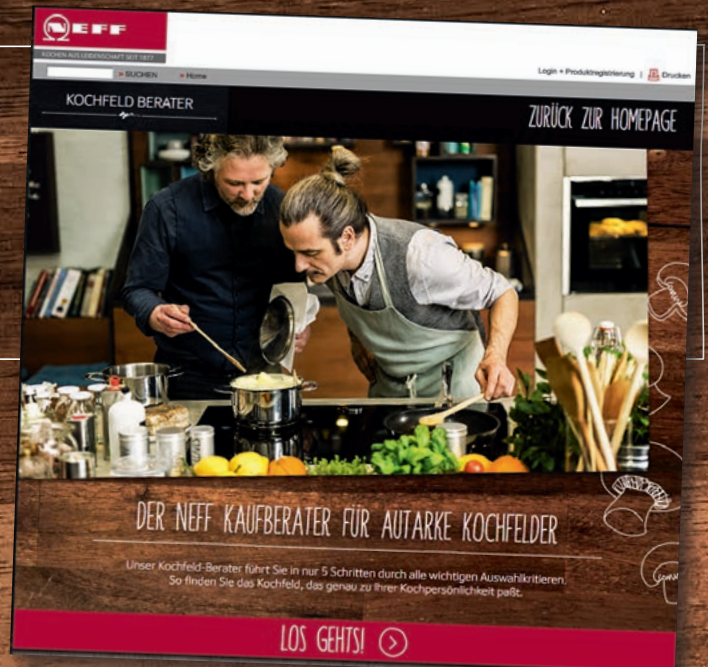

TWIST PAD® FLAT – EINFACH NOCH EINFACHER KOCHEN

Wir haben das einzigartige Einknopf-Bedienkonzept noch intuitiver gemacht. Die Auswahl der Kochzone erfolgt durch eine leichte Berührung des TwistPad® Flat und die Einstellung der Kochstufe durch eine Drehbewegung.



2

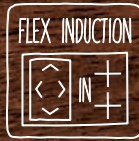

FLEX INDUCTION – MEHR PLATZ FÜR GENUSS

Vorbei die Zeit, in der dem Koch die genaue Kochposition für das Kochgeschirr vorgegeben wird: Mit FlexInduction lässt es sich beliebig innerhalb der flexiblen Zone platzieren – Größe und Form von Töpfen und Pfannen werden dabei automatisch erkannt und exakt an dieser Stelle erhitzt.



NEUE TECHNIK – BESSERE HAPTİK

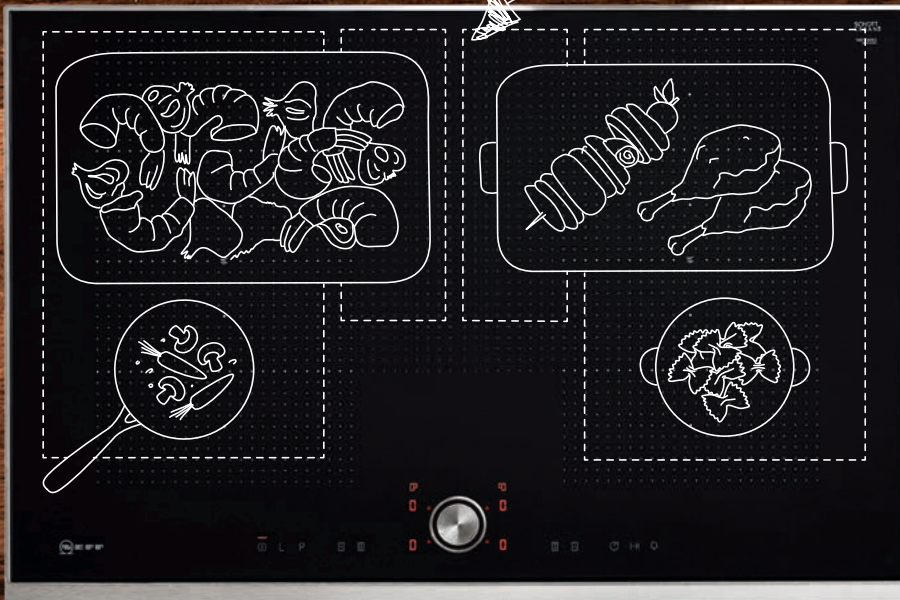

ERWEITERTE FLEXZONE – DAS KOCHFELD, DAS FLEXIBLER MACHT
Durch weitere Induktoren in der Mitte des Induktionskochfeldes lässt sich die Flexzone horizontal erweitern. Bräter oder TeppanYaki können auch quer platziert und die anderen Kochzonen noch für zusätzliche Töpfe genutzt werden. Schließlich fängt Genuss auf dem Kochfeld an.

3





DIE INTUITIVEN NEFF KOCHFELDER

Ambitionierte Köche und uns eint eines: Wir sind immer auf der Suche nach neuen Ideen. Und damit Köche ihre Ideen noch schneller, sicherer und leichter umsetzen können, denken wir an sie. Wir entwickeln kleine und große Helfer, sodass sich der Koch voll und ganz auf seine Leidenschaft konzentrieren kann.

HITZE VON JETZT AUF GLEICH – KEIN PROBLEM

POWER TRANSFER – TÖPFE VERSCHIEBEN.

EINSTELLUNGEN GLEICH MIT

Auf den neuen Induktionskochfeldern mit erweiterter Flexzone kann man die Einstellungen ruhig vergessen.

Power-Transfer merkt sie sich von selbst. Töpfe lassen sich beliebig in einen anderen Bereich der erweiterten Flexzone verschieben – die Hitze wandert automatisch mit. Eine leichte Berührung des TwistPad® Flat zur Bestätigung genügt.

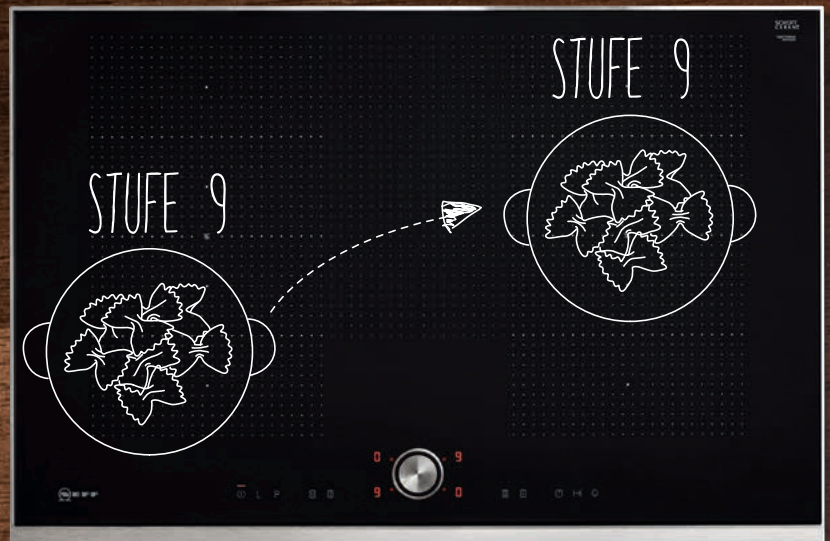

COUNT UP TIMER – KOCHEN MIT DEM RICHTIGEN TIMING

Genau Garzeiten sind für genussvolle Kochergebnisse alles entscheidend. Der CountUp Timer ist dafür ideal. Damit geht das Kochen nach Rezept leicht von der Hand – der Timer zeigt an, wann die nächste Zutat benötigt wird.

6

POWERSTUFE FÜR TÖPFE – SCHNELLER ZUM GENUSS

Mit der Powerstufe für Töpfe – mit 50% mehr Energie als auf Stufe 9 steht die maximale Hitze blitzschnell zur Verfügung. Kein Überkochen. Die Powerstufe für Töpfe schaltet sich vor dem Überhitzen rechtzeitig wieder ab.



7

POWERSTUFE FÜR PFANNEN – NOCH SCHNELLER SICHER KOCHEN

Schneller geht's nicht! Die neue, spezielle Powerstufe erhitzt die Pfanne 30 Sekunden mit sehr hoher Leistung. Dann schaltet die Kochzone automatisch zurück, damit nichts anbrennt.

KOCHEN IST EINSTELLUNGSSACHE

8

POWER MOVE – AUFTEILUNG DER FLEXZONE IN DREI HEIZZONEN

Bei Induktionskochfeldern mit Flexzone kann diese in drei Bereiche mit verschiedenen Temperaturstufen aufgeteilt werden durch Aktivierung der Funktion PowerMove: Vorne starke Hitze zum Kochen, im mittleren Bereich mittlere Hitze zum Köcheln und hinten geringe Hitze zum Warmhalten. Der Vorteil: Man kann sich ganz aufs Kochen konzentrieren – und nicht aufs Nachregeln.



BEDIENKONZEPTE DER AUTARKEN NEFF ELEKTRO-KOCHFELDER

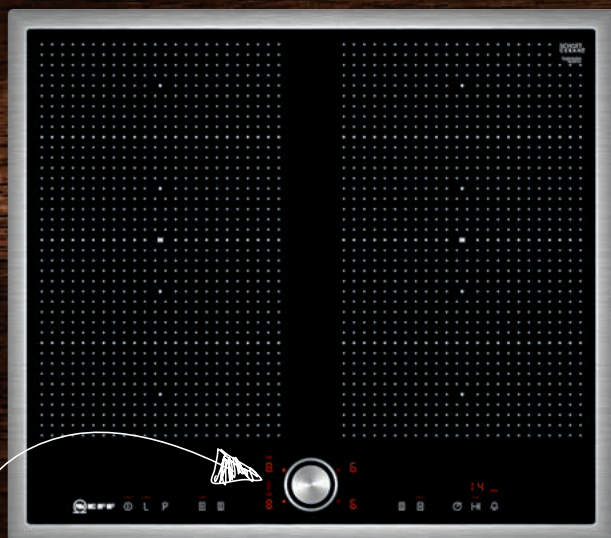

TWISTPAD® FLAT
Das einzigartige Einknopf-Bedienkonzept von NEFF für autarke Elektro- und Induktions-Kochfelder.



TWIST PAD® FLAT: NEFF hat das einzigartige Einknopf-Bedienkonzept noch intuitiver gemacht. Eine leichte Berührung des TwistPad® Flat genügt, um die Kochzone zu aktivieren. Durch Drehen stellt man die Heizstufe ein.



Bei diesen Kochfeldern liegt das TwistPad® Flat flach auf der Glaskeramikoberfläche auf. Es wird durch Permanent-Magnete unter der Oberfläche in Position gehalten.

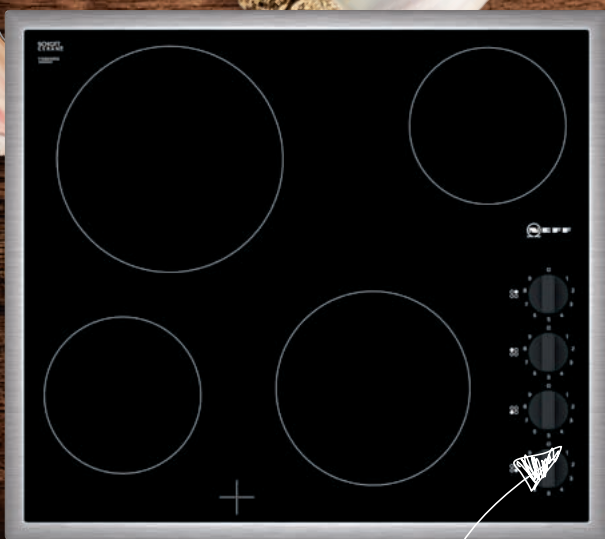

TOUCH CONTROL
Ein +/- Sensor für alle Kochzonen. Direkte Anwahl der Kochzonen.

Bedienung durch oben liegende Drehwähler.

RAHMENARTEN DER AUTARKEN NEFF ELEKTRO-KOCHFELDER

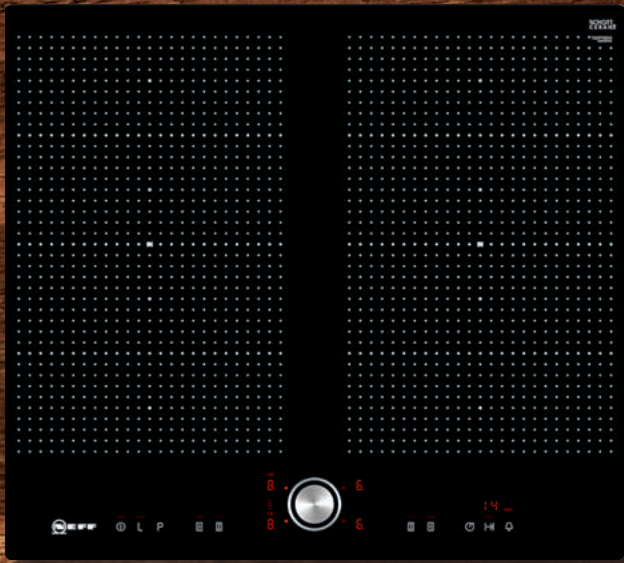

FlexInduction-Kochfeld
(z.B. TPT5660X)
FLÄCHENBÜNDIG
zum flächenbündigen Einbau
in Naturstein oder geflieste
Arbeitsplatten.

FlexInduction-Kochfeld
(z.B. TTT5660N)
DESIGNRAHMEN IN EDELSTAHL

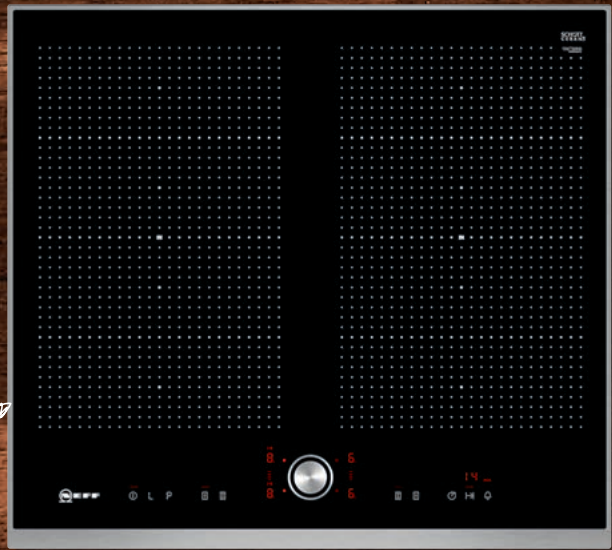

FlexInduction-Kochfeld
(z.B. TBT5660N)
RAHMEN IN EDELSTAHL



KOCHZONEN NACH MASS

Für jede Kochgeschirrgöße und jede Anforderung stehen verschiedene Kochzonen zur Wahl:

1. FlexInduction-Kochzone

2. FlexInduction mit Induktions-Kochzone

3. Induktions-Combizone

4. Induktions-Bräterzone

5. Einkreis-Kochzone

6. Zweikreis-Kochzone

7. Dreikreis-Kochzone

8. Bräterzone

9. Zweikreis-Bräterzone

10. Kombi-Kochzone

The image displays ten different induction cooktop configurations, each numbered from 1 to 10. Each configuration is shown as a black cooktop with white dashed lines or circles indicating the cooking zones. Arrows point from the numbered labels to the corresponding cooktop image. The configurations are: 1. FlexInduction-Kochzone (a large rectangular zone), 2. FlexInduction mit Induktions-Kochzone (a large rectangular zone with a smaller square zone inside), 3. Induktions-Combizone (a large rectangular zone with a smaller square zone inside), 4. Induktions-Bräterzone (a large rectangular zone with a smaller square zone inside), 5. Einkreis-Kochzone (a single circular zone), 6. Zweikreis-Kochzone (two circular zones), 7. Dreikreis-Kochzone (three circular zones), 8. Bräterzone (a large rectangular zone with a smaller square zone inside), 9. Zweikreis-Bräterzone (two circular zones with a rectangular zone to the right), 10. Kombi-Kochzone (two circular zones with a rectangular zone to the right).

NEFF autarke Kochfelder / Dominos im Überblick

Best.-Nr. VIB	Typenbezeichnung	Breite	Rahmenart	Steuerung	Anzahl Kochzonen	Flexibilität	Powerstufe für Töpfe	Powerstufe für Pfannen	Power Move	Power Transfer / erweiterte Flexzone
---------------	------------------	--------	-----------	-----------	------------------	--------------	----------------------	------------------------	------------	--------------------------------------

Autarke Kochfelder mit Induktion, 90 cm, 80 cm, 70 cm, 60 cm										
T59TT60N0	TTT5960N	90	Design	TwistPad® Flat	5	3x Flexzone	✓	✓	✓	-
T59PT60X0	TPT5960X	90	Flächenbündig	TwistPad® Flat	5	3x Flexzone	✓	✓	✓	-
T40BT40N0	TBT4040N	90	Standard	TwistPad® Flat	4	-	✓	-	-	-
T68TT60N0	TTT6860N	80	Design	TwistPad® Flat	4	2x Flexzone	✓	✓	✓	✓
T68PT60N0	TPT6860X	80	Flächenbündig	TwistPad® Flat	4	2x Flexzone	✓	✓	✓	✓
T58TT20N0	TTT5820N	80	Design	TwistPad® Flat	5	1x Flexzone	✓	✓	✓	-
T58BT20N0	TBT5820N	80	Standard	TwistPad® Flat	5	1x Flexzone	✓	✓	✓	-
T58PT20X0	TPT5820X	80	Flächenbündig	TwistPad® Flat	5	1x Flexzone	✓	✓	✓	-
T58BD20N0	TBT5820N	80	Standard	TouchControl	5	1x Flexzone	✓	-	-	-
T48BT13N0	TBT4813N	80	Standard	TwistPad® Flat	4	CombiZone	✓	✓	-	-
T48BD13N0	TBD4813N	80	Standard	TouchControl	4	CombiZone	✓	-	-	-
T48BT00N0	TBT4800N	80	Standard	TwistPad® Flat	4	Bräterzone	✓	✓	-	-
T48PT00X0	TPT4800X	80	Flächenbündig	TwistPad® Flat	4	Bräterzone	✓	✓	-	-
T48BD00N0	TBD4800N	80	Standard	TouchControl	4	Bräterzone	✓	-	-	-
T38BD00N1	TBD3800N	80	Standard	TouchControl	4	Bräterzone	✓	-	-	-
T57TT60N0	TTT5760N	70	Design	TwistPad® Flat	4	2x Flexzone	✓	✓	✓	-
T66TT60N0	TTT6660N	60	Design	TwistPad® Flat	4	2x Flexzone	✓	✓	✓	✓
T56TT60N0	TTT5660N	60	Design	TwistPad® Flat	4	2x Flexzone	✓	✓	-	-
T56BT60N0	TBT5660N	60	Standard	TwistPad® Flat	4	2x Flexzone	✓	✓	✓	-
T56PT60X0	TPT5660X	60	Flächenbündig	TwistPad® Flat	4	2x Flexzone	✓	✓	✓	-
T56BD60N0	TBD5660N	60	Standard	TouchControl	4	2x Flexzone	✓	-	-	-
T56BT50N0	TBT5650N	60	Standard	TwistPad® Flat	4	1x Flexzone	✓	✓	✓	-
T56BD50N0	TBD5650N	60	Standard	TouchControl	4	1x Flexzone	✓	-	-	-
T46BT43N0	TBT4643N	60	Standard	TwistPad® Flat	4	CombiZone	✓	✓	-	-
T46PT43X0	TPT4643X	60	Flächenbündig	TwistPad® Flat	4	CombiZone	✓	✓	-	-
T46BD53N0	TBD4653N	60	Standard	TouchControl	4	CombiZone	✓	-	-	-
T46BT60N0	TBT4660N	60	Standard	TwistPad® Flat	4	Bräterzone	✓	✓	-	-
T46PT60X0	TPT4660X	60	Flächenbündig	TwistPad® Flat	4	Bräterzone	✓	✓	-	-
T46BD60N0	TBD4660N	60	Standard	TouchControl	4	Bräterzone	✓	-	-	-
T36BD60N1	TBD3660N	60	Standard	TouchControl	4	Bräterzone	✓	-	-	-
T36BD43N1	TBD3643N	60	Standard	TouchControl	4	CombiZone	✓	-	-	-
T36BB40N1	TBB3640N	60	Standard	TouchControl	4	-	✓	-	-	-

Autarke Kochfelder konventionell, 90 cm, 80 cm, 70 cm, 60 cm										
T19TT06N0	TTT1906N	90	Design	TwistPad® Flat	5	Zweikreis	✓	-	-	-
T18TT16N0	TTT1816N	80	Design	TwistPad® Flat	4	Zweikreis	✓	-	-	-
T18PT16X0	TPT1816X	80	Flächenbündig	TwistPad® Flat	4	Zweikreis	✓	-	-	-
T18BT16N0	TBT1816N	80	Standard	TwistPad® Flat	4	Zweikreis	✓	-	-	-
T18BD36N0	TBD1836N	80	Standard	TouchControl	4	Bräterzone	✓	-	-	-
T17TT76N1	TTT1776N	70	Design	TwistPad® Flat	4	Zweikreis	✓	-	-	-
T16TT76N0	TTT1676N	60	Design	TwistPad® Flat	4	Zweikreis	✓	-	-	-
T16PT76X0	TPT1676X	60	Flächenbündig	TwistPad® Flat	4	Zweikreis	✓	-	-	-
T16BT76N0	TBT1676N	60	Standard	TwistPad® Flat	4	Zweikreis	✓	-	-	-
T16BD76N0	TBD1676N	60	Standard	TouchControl	4	Zweikreis	✓	-	-	-
T16BD56N0	TBD1656N	60	Standard	TouchControl	4	-	✓	-	-	-
T16BK40N0	TBK1640N	60	Standard	Schwertknebel	4	-	-	-	-	-

Best.-Nr. VIB	Typenbezeichnung	Breite	Ausprägung (Gas, Teppan Yaki, etc.)	Steuerung	Anzahl Kochzonen
Domino-Kochfelder (Elektro und Gas)					
N74TD00N0	NTD7400N	40	Teppan Yaki	TouchControl	1
N74TK00N0	NTK7400N	40	Teppan Yaki	Knebel	1
N64TD00N0	NTD6400N	40	Barbecue Grill	TouchControl	1
N53TD40N0	NTD5340N	30	Induktion	TouchControl	Flex
N43TD20N0	NTD4320N	30	Induktion	TouchControl	2
N13TD26N0	NTD1326N	30	Konventionell	TouchControl	2
N23TA29N0D	NTA2329N	30	Gas	Schwertknebel	2

Best.-Nr. VIB	Typenbezeichnung	Breite	Ausprägung (Gas, Teppan Yaki, etc.)	Steuerung	Anzahl Kochzonen
Domino-Kochfelder (Elektro und Gas)					
N23TA19N0D	NTA2319N	30	Gas	Schwertknebel	1
N63TK00N0	NTK6300N	30	Barbecue	Knebel	1
N33TK00N0	NTK3300N	30	Friteuse	Knebel	1
N13TK20N0	NTK1320N	30	Konventionell	Knebel	2
N13BK20N0	NBK1320N	30	Konventionell	Knebel	2
N13MK20N0	NMK1320N	30	Konventionell	Knebel	2



FEUER UND FLAMME FÜR
DEN WAHREN GENUSS





GAS-KOCHFELDER



Richtig heiß und richtig sicher. Auf den Punkt genaues Anbraten und Kochen gelingt mit Gas hervorragend. Die Hitze ist nur da, wenn man sie braucht. Neueste, intelligente Technik sorgt für noch mehr Sicherheit und Bedienkomfort.



DER MENSCH ZÄHMT DAS FEUER



Unsere neuen Gas-Kochfelder

Der Mensch hat das Feuer erfunden und darum weiß er auch, wie man richtig damit umgeht. Unsere neuen Gas-Kochfelder verbinden ein uraltes Kochritual mit moderner Technologie. Ganz egal, ob Sie Ihr Fleisch nur kurz braten oder langsam schmoren wollen – wählen Sie einfach die Flamme genau nach Ihrem Geschmack. Freuen Sie sich darauf, mit unseren Gas-Kochfeldern die Wurzeln des Kochens wiederzuentdecken.



FÜR JEDEN GESCHMACK
DIE RICHTIGE FLAMME





VON 1-9: ECHTES KOCHEN
AUF ALLEN STUFEN

DAS GAS-KOCHFELD, DAS SICH IHREM GERICHT ANPASST



Immer auf den Punkt mit unserem 9-stufigen FlameSelect®

Mit FlameSelect® passen Sie die Gasflamme Ihrem Gericht an – und nicht umgekehrt. Ob Sie ein Steak braten, Pasta kochen oder einen Braten schmoren: Die Hitze lässt sich so einfach, wie bei einem Elektro-Kochfeld regulieren. Wählen Sie eine der 9 Leistungsstufen aus und die Flamme wird nach Bedarf größer oder kleiner. So genießen Sie Kochen mit Gas so feurig wie immer, aber so handzahn wie noch nie – ganz gleich, welches Gericht Sie gerade zubereiten.





ALLES IM BLICK – MIT UNSERER 7-SEGMENT ANZEIGE

Damit Sie Ihr Gericht im Blick behalten können und nicht auf die Flamme achten müssen, stellt unsere 7-Segment Anzeige die Leistungsstufen übersichtlich von 1 bis 9 dar.



PASST GUT AUF – UNSERE RESTWÄRMEANZEIGE

„Aus“ und „kalt“ sind nicht dasselbe. Wenn Sie das Kochfeld ausgeschaltet haben, behält unsere Restwärmeanzeige es für Sie im Blick. Wenn das „H“ angezeigt wird, sollten Sie die Kochfläche noch nicht berühren. Leuchtet das „h“ auf, ist sie ausreichend abgekühlt und Sie können sich schon mal ein Küchentuch schnappen. Sie sehen gar kein Symbol? Prima! Dann können Sie das kalte Kochfeld jetzt abwischen.

ZWEI FEUERRINGE – UNSER DUAL-WOKBRENNER

Da Sie entscheiden was Sie kochen, sollten Sie auch entscheiden, wie Sie es kochen: Ganz gleich, welches Gericht Sie zubereiten, beim Dual-Wokbrenner können Sie zwischen einem oder zwei Ringen wählen. So bekommen Sie immer genau die Hitze, die Sie brauchen.



WENIGER GAS, VOLLER GESCHMACK – MIT UNSEREM HOCHLEISTUNGSBRENNER

Energie sparen ohne beim Geschmack zu sparen – so arbeitet unser effizienter Hochleistungsbrenner, der mit weniger Gas auskommt als herkömmliche Gas-Kochfelder.

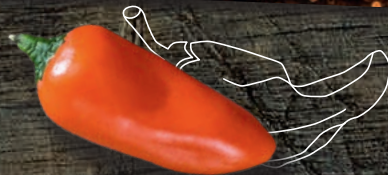

EIN URALTES RITUAL TRIFFT AUF FRISCHE IDEEN

NEFF Gaskochfelder im Überblick

Best.-Nr. VIB	Typenbezeichnung	Breite	Rahmenart	Steuerung	Anzahl Kochzonen	Flame-Select®	Dual-Kombi-Wokbrenner	Wokbrenner
---------------	------------------	--------	-----------	-----------	------------------	---------------	-----------------------	------------



Autarke Gas-Kochfelder

T29DA79N0D	TDA2979N	90	Edelstahl	Schwertknebel	5	✓	✓	–
T27DA79N0D	TDA2779N	75	Edelstahl	Schwertknebel	5	✓	✓	–
T27DS79N0D	TDS2779N	75	Edelstahl	Schwertknebel	5	✓	✓	–
T26DA59N0D	TDA2659N	60	Edelstahl	Schwertknebel	4	✓	–	✓
T26DA49N0	TDA2649N	60	Edelstahl	Schwertknebel	4	✓	–	–
T26DS49N0D	TDS2649N	60	Edelstahl	Schwertknebel	4	✓	–	–



TEAMWORK VOM FEINSTEN — FÜR
EINEN VOLLEN GESCHMACK





EINBAUHERDE UND KOCHFELDER



Perfektes Team: Einbauherd und Kochfeld. Wie ein Topf und sein Deckel zusammengehören, so bilden auch der Einbauherd und ein Kochfeld eine untrennbare Einheit. Der Einbauherd wird unter der Arbeitsplatte eingebaut und mit den Bedienelementen des Herdes wird das darüber liegende Kochfeld gesteuert. Sie haben die Möglichkeit bei den Kochfeldern zwischen Induktion und Elektro zu wählen.



BEDIENKONZEPT DER NEFF EINBAUHERDE



Elektronische Backofensteuerung,
Elektronikuhr,
versenkbare Bedienknöpfe,
hinterleuchtete Symbole,
gedämpfte Tür.







Mechanische
Backofensteuerung,
Elektronikuhr,
versenkbare Bedienknöpfe.



Mechanische Bedienung.



NEFF Einbauherde für Kombination mit Induktionskochfeldern

Best.-Nr. VIB	Typenbezeichnung	Farbe	Anzahl Betriebsarten	Circo-Therm®	Circo-Therm® Eco	Pyrolyse	Easy-Clean®
							
EINBAUBHERDE							
E16P42N5	MegaEP1645N	Edelstahl	13	✓	✓	✓	–
E16I42N5	MegaEI1645N	Edelstahl	13	✓	✓	–	✓
E15I42N5	MegaEI1545N	Edelstahl	8	✓	–	–	✓

NEFF Herd-Induktionskochfelder im Überblick

Best.-Nr. VIB	Typenbezeichnung	Breite	Rahmenart	Anzahl Kochzonen	Flexibilität	Powerstufe für Töpfe
Herd-Induktionskochfelder, 60 cm						
M56BR60N0	MBR5660N	60	Edelstahl	4	2x Flexzone	✓
M56BR50N0	MBR5650N	60	Edelstahl	4	Flexzone	✓
M46BR43N0	MBR4643N	60	Edelstahl	4	CombiZone	✓

NEFF Einbauherde Elektro im Überblick

Best.-Nr. VIB	Typenbezeichnung	Farbe	Anzahl Betriebsarten	Circo-Therm®	Circo-Therm® Eco	Pyrolyse	Easy-Clean®
							
EINBAUBHERDE, Elektro							
E15P42N5	MegaEP1545N	Edelstahl	10	✓	✓	✓	–
E15M42N5	MegaEM1545N	Edelstahl	8	✓	–	–	✓
E15M22N5	MegaEM1525N	Edelstahl	8	✓	–	–	✓
E14M42N5	MegaEM1445N	Edelstahl	6	✓	–	–	–
E14M22N5	MegaEM1425N	Edelstahl	6	✓	–	–	–
E14M22B3	MegaEM1422B	braun	6	✓	–	–	–
E14M22W3	MegaEM1422W	weiß	6	✓	–	–	–
E12M22N3	MegaEM1222N	Edelstahl	6	✓	–	–	–
E12M12N3	MegaEM1212N	Edelstahl	4	–	–	–	–

NEFF Elektro-Kochfelder im Überblick

Best.-Nr. VIB	Typenbezeichnung	Breite	Rahmenart	High-Speed-Heizkörper	Zweikreis-Kochzone	Bräterzone
Elektro-Kochfelder konventionell, 80 cm, 70 cm, 60 cm						
M13R83N2	MR1383N	80	Edelstahl	4	2	1
M14R72N2	MR1472N	70	Edelstahl	4	1	1
M15R42X2	MR1542X	60	Flächenbündig	4	1	1
M13R42N2	MR1342N	60	Edelstahl	4	1	1
M13R40N2	MR1340N	60	Edelstahl	4	–	–
Schaltkasten, 60 cm						
L12M30N3	MegaLM1230N	60				



KOPF FREI
FÜR NEUE KOCHIDEEN



DUNSTABZUG



Eine Dunstabzugshaube gehört in jede Küche. Sie ist der krönende Abschluss. NEFF Dunstabzugshauben beseitigen zuverlässig, leise und effizient die Küchendämpfe, reduzieren lästige Fettablagerungen auf den Küchenmöbeln und schaffen eine gemütliche Wohlfühlatmosphäre in der Küche. Und sie sind echte Hingucker.

Ob Insel-, Wand-, Flach- oder Schrägessen, Decken- oder Tischlüftung, Flachschild- oder Zwischenbauhauben – NEFF bietet für jede Einbausituation genau die richtige Dunstabzugshaube. Auch für Ihre Küche.

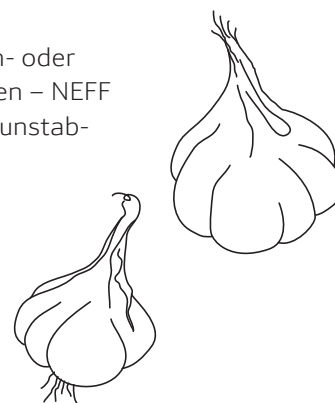

FÜR KREATIVE KÖCHE



Die Wandesse zur individuellen Gestaltung

Wir wissen: Die beste Zutat beim Kochen ist die Inspiration. Mit unserer kreativen Wandesse bereiten wir genau die richtige Umgebung dafür. Wir bieten sie in verschiedenen Farben an, sie ist beim Kochen nicht im Weg und sie reinigt ganz leise die Luft. Besonders praktisch ist die Ausstattung, die kreative Köche beflügeln wird: Sie können die Wandesse als Buchstütze für Ihr Kochbuch benutzen, Bilder mit Magneten daran pinnen oder mit ihren eigenen Einfällen beschreiben.

MAGNETISCH
UND
BESCHREIBBAR



BUCHSTÜTZE

IN VERSCHIEDENEN
FARBEN





**EXTRA SCHUB
FÜR NOCH STÄRKEREN
LUFTSTROM**

Man zieht einfach die Klappe
in die PowerBoost-Stellung und
der Luftstrom bekommt einen
extra Schub.

DAS PERSÖNLICHE KOCH-AMBIENTE



**AMBIENT LIGHT –
LICHTSTIMMUNG NACH
WUNSCH**

Gäste, Jahreszeiten, Zutaten, Rezepte, Aromen und Stimmungen – in der Küche kann sich immer alles ändern. Ob man Austern mit Champagner zu zweit oder Coq au Vin mit den Schwiegereltern genießen möchte, bei einigen neuen Wandessen taucht AmbientLight die Küche in das passende Licht. Zur Wahl stehen 31 Farben, mit denen sich in der Küche genau die richtige Wohlfühlstimmung erzeugen lässt.



BEDIENKONZEPT DER NEFF INSEL- UND WANDESSEN

TOP ELEKTRONIK
TouchControl Bedienung:
4 Leistungsstufen und
1 Intensivstufe mit 7-Segment-
Anzeige.



BASIC ELEKTRONIK
Elektronische Bedienung,
Kurzhubtasten:
3 Leistungsstufen und 2
Intensivstufen mit 7-Segment-
Anzeige.



WIPPSCHALTER
Manuelle Bedienung
für 3 Leistungsstufen.

BEDIENKONZEPT DER NEFF DECKENLÜFTER



FUNK-FERNBEDIENUNG

BEDIENKONZEPT DER NEFF FLACHSCHIRMHAUBEN



TOP ELEKTRONIK



EASY ELEKTRONIK



WIPPSCHALTER

BEDIENKONZEPT DER NEFF LÜFTERBAUSTEINE



SCHIEBESCHALTER



KURZHUBTASTEN

Funk-Fernbedienung als Sonderzubehör für unsere Premiummodelle erhältlich.

BEDIENKONZEPT DER NEFF ZWISCHENBAUHAUBEN



SCHIEBESCHALTER

BEDIENKONZEPT DER NEFF UNTERBAUHAUBEN



DRUCKTASTEN

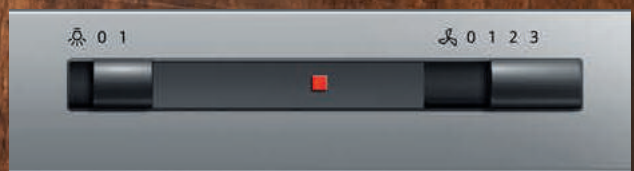

SCHIEBESCHALTER

NEFF DUNSTABZÜGE – SO VIELFÄLTIG WIE DIE GESCHMÄCKER

DESIGN-ÜBERBLICK

NEFF hat für jede Küche, für jeden Geschmack und jede Anforderung die passende Dunstabzugshaube – von 60 cm bis 120 cm Breite, von den Designvarianten bei Insel- und Wandessen bis hin zur integrierten Lösung mit Deckenlüfter, Flachschilder-, Unterbau- und Zwischenbauhauben oder Lüfterbausteinen.

Unser komplettes Angebot finden Sie online unter www.neff.de



DFRM951S (Breite 90 cm)
DFRM651S (Breite 60 cm)



DFRM951G (Breite 90 cm)



DFRM951H (Breite 90 cm)

FLACHESSEN

- ☉ Mit unserer kreativen Flachesse in drei Farben können Sie jetzt Akzente in Ihrer Küche setzen
- ☉ Außergewöhnliche Optik mit optimaler Kopffreiheit beim Kochen
- ☉ Helle, effiziente LED-Beleuchtung
- ☉ Wahlweise Abluft- oder Umluftbetrieb
- ☉ Bei Umluft kaminloser Betrieb möglich

AUSSTATTUNG

- ☉ Glasscheibe: Klarglas bedruckt
- ☉ Beschreibbare, magnetische Oberfläche
- ☉ Mit Ablage für Kochbuch bzw. Rezept
- ☉ TouchControl (3 Leistungsstufen und 1 Intensivstufe) LED-Anzeige
- ☉ Intensivstufen mit automatischer Rückstellung
- ☉ Randabsaugung
- ☉ 2 Einsaugbereiche: Frontseite und Unterseite
- ☉ PowerBoost-Stellung
- ☉ Arbeitsplatzbeleuchtung mit 2 x 1,5 W LED-Modulen
- ☉ Betrieb über Gaskochfeld nicht zulässig



DFQT951N (Breite 90 cm)



DFHQ951S (Breite 90 cm)

AUSSTATTUNG

- ☉ Glasscheibe: Klarglas schwarz bedruckt
- ☉ AirFresh Intervall-Lüftung
- ☉ TouchControl (3 Leistungsstufen und 2 Intensivstufen) LED-Anzeige
- ☉ SilenceTaste
- ☉ Randabsaugung
- ☉ 2 Einsaugbereiche: Frontseite und Unterseite
- ☉ PowerBoost-Stellung
- ☉ SoftLight
- ☉ AmbientLight

SCHRÄGESSEN

- ⊗ Wandessen mit schrägem Korpus – außergewöhnliche Optik und optimale Kopffreiheit beim Kochen
- ⊗ Verschiedenes formschönes Design, auch mit Glaseinlegern und heller, effizienter LED-Beleuchtung
- ⊗ Wahlweise Abluft- oder Umluftbetrieb
- ⊗ Bei Umluft kaminloser Betrieb möglich



DIKT961N (Breite 90 cm)

AUSSTATTUNG

- ⊗ Glasscheibe: Klarglas schwarz bedruckt
- ⊗ AirFresh Intervall-Lüftung
- ⊗ TouchControl (3 Leistungsstufen und 2 Intensivstufen) LED-Anzeige
- ⊗ SilenceTaste
- ⊗ Randabsaugung
- ⊗ 2 Einsaugbereiche: Frontseite und Unterseite
- ⊗ PowerBoost-Stellung
- ⊗ SoftLight
- ⊗ AmbientLight



DIPT961N (Breite 90 cm)

AUSSTATTUNG

- ⊗ Glasscheibe: Klarglas schwarz bedruckt
- ⊗ AirFresh Intervall-Lüftung
- ⊗ TouchControl (3 Leistungsstufen und 2 Intensivstufen) LED-Anzeige
- ⊗ SilenceTaste
- ⊗ Randabsaugung
- ⊗ 2 Einsaugbereiche: Frontseite und Unterseite
- ⊗ PowerBoost-Stellung
- ⊗ SoftLight
- ⊗ AmbientLight



DIHM951S (Breite 90 cm)
DIHM 651S (Breite 60 cm)

AUSSTATTUNG

- ⊗ Glasscheibe: Klarglas schwarz bedruckt
- ⊗ TouchControl (3 Leistungsstufen und 1 Intensivstufe) LED-Anzeige
- ⊗ Randabsaugung
- ⊗ 2 Einsaugbereiche: Frontseite und Unterseite
- ⊗ PowerBoost-Stellung



DMH3964N (Breite 90 cm)

AUSSTATTUNG

- ⊗ AirFresh Intervall-Lüftung
- ⊗ Kurzhubtasten (3 Leistungsstufen und 2 Intensivstufen) 7-Segment-Anzeige
- ⊗ Extrem geräuscharmer Betrieb durch spezielle Geräuschkämmung
- ⊗ SoftLight
- ⊗ Einfache Montage durch EASY-Befestigungssystem

DESIGN MIT ECKEN UND KANTEN

Wer markantes Design mag, wird unsere Kubusese lieben: An der Decke oder der Wand montiert ist sie ein echter Blickfang in jeder Küche. Dank LED-Beleuchtung sorgt sie für die richtigen Lichtverhältnisse auf dem Kochfeld. Besonders bequem: Über die TouchControl-Bedienung lässt sich die Leistungsstufe per Fingertip regeln.



IKHM382S Inselesse, Kubus

AUSSTATTUNG

- ⊗ Nur für Umluftbetrieb einsetzbar
- ⊗ Einfache Montage mit nur 4 Schrauben
Seillänge variabel von 20 cm bis 100 cm
- ⊗ AirFresh Intervall-Lüftung
- ⊗ TouchControl (3 Leistungsstufen und 2 Intensivstufen) LED-Anzeige
- ⊗ SilenceTaste
- ⊗ SoftLight
- ⊗ 4 x 3 W LED-Modulen



DKHM352S Wandesse, Kubus

AUSSTATTUNG

- ⊗ Nur für Umluftbetrieb einsetzbar
- ⊗ Für Wandmontage über Kochstellen
- ⊗ Schnellmontagebefestigung
- ⊗ AirFresh Intervall-Lüftung
- ⊗ TouchControl (3 Leistungsstufen und 2 Intensivstufen) LED-Anzeige
- ⊗ SilenceTaste
- ⊗ SoftLight
- ⊗ 2 x 3 W LED-Modulen

DECKENLÜFTUNG

- ⊗ Deckenlüftungen von NEFF gibt es in den Breiten 120, 100, 90 und 60 cm
- ⊗ Verschiedenes formschönes Design mit Glas-Panel LED-Beleuchtung
- ⊗ Wahlweise Abluft- oder Umluftbetrieb
- ⊗ ICL9046N nur für Umluftbetrieb einsetzbar

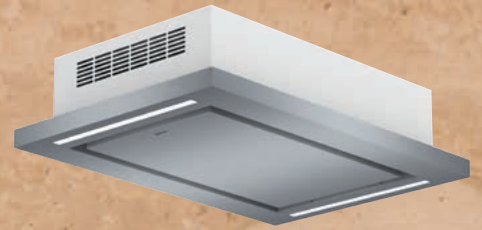

ICL9046N (Breite 100 cm)

AUSSTATTUNG

- ⊗ AirFresh Intervall-Lüftung
- ⊗ Elektronik-Steuerung über Fernbedienung (3 Leistungsstufen + 1 Intensivstufen) mit LED-Anzeige
- ⊗ Randabsaugung
- ⊗ Dimm-Funktion

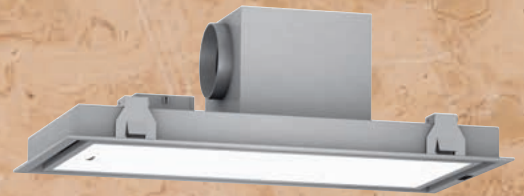

ICM9967N (Breite 90 cm)



TISCHLÜFTUNG



AirDeluxe300 (Breite 90 cm)

AUSSTATTUNG

- ⊗ AirFresh Intervall-Lüftung
- ⊗ TouchControl (3 Leistungsstufen und 2 Intensivstufen) 7-Segment-Anzeige
- ⊗ Randabsaugung
- ⊗ 1 x 10 W LED-Modul

FLACHSCHIRMHAUBEN

- ⊗ Eignen sich für fast jedes Küchenprogramm
- ⊗ Zur Integration in einen Oberschrank – geringer Platzbedarf
- ⊗ Verblendung mit Möbel- Lichtleiste oder NEFF Leiste
- ⊗ Der Wrasenschirm wird herausgezogen
- ⊗ Spitzenmodelle verschwinden komplett hinter der Möbeltür (Extra: Absenkrahmen)
- ⊗ Wahlweise Abluft- oder Umluftbetrieb



DML4954X (Breite 90 cm)

AUSSTATTUNG

- ⊗ AirFresh Intervall-Lüftung
- ⊗ Kurzhubtasten (3 Leistungsstufen und 2 Intensivstufen) 7-Segment-Anzeige
- ⊗ SilenceTaste
- ⊗ Flachschilder Komfortbefestigung
- ⊗ SoftLight
- ⊗ 2 x LED 3 W-Modulen



DED4922X (Breite 90 cm)

AUSSTATTUNG

- ⊗ Kurzhubtasten (3 Leistungsstufen und 1 Intensivstufe) mit LED-Anzeige
- ⊗ 2 x 3 W LED-Modulen

Die hier abgebildeten Inselessen sind auch als Wandessen erhältlich

AUSSTATTUNG

- ⊗ AirFresh Intervall-Lüftung
- ⊗ Kurzhubtasten (3 Leistungsstufen und 2 Intensivstufen) 7-Segment-Anzeige
- ⊗ SilenceTaste
- ⊗ SoftLight
- ⊗ Halogenlampen 4 x 20 W

Wandesse DDK8962N

- ⊗ Halogenlampen 2 x 20 W

AUSSTATTUNG

- ⊗ Glasscheibe Klarglas
- ⊗ AirFresh Intervall-Lüftung
- ⊗ Kurzhubtasten (3 Leistungsstufen und 2 Intensivstufen) 7-Segment-Anzeige
- ⊗ SoftLight
- ⊗ 4 x 3 W LED-Modulen

Wandesse DEH8952N

- ⊗ 2 x 3 W LED-Modulen

AUSSTATTUNG

- ⊗ AirFresh Intervall-Lüftung
- ⊗ Kurzhubtasten (3 Leistungsstufen und 2 Intensivstufen) 7-Segment-Anzeige
- ⊗ SilenceTaste
- ⊗ Randabsaugung
- ⊗ SoftLight
- ⊗ 4 x 3 W LED-Modulen

Wandesse DTH7952N

- ⊗ 3 x 3 W LED-Modulen

AUSSTATTUNG

- ⊗ AirFresh Intervall-Lüftung
- ⊗ TouchControl (3 Leistungsstufen und 2 Intensivstufen) 7-Segment-Anzeige
- ⊗ SoftLight
- ⊗ 4 x 3 W LED-Modulen

Wandesse DMT7964N

- ⊗ 3 x 3 W LED-Modulen



IDK8962N (Breite 90 cm)



IEH8952N (Breite 90 cm)



IFL7986N (Breite 90 cm)



IMH7952N (Breite 90 cm)

INSELESSEN

- ⊗ Die freihängende Esse wird über einer Kochinsel an der Decke befestigt
- ⊗ Verschiedenes formschönes Design, auch mit Glaseinlegern und heller, effizienter LED-Beleuchtung.
- ⊗ Wahlweise Abluft- oder Umluftbetrieb

WANDESSEN

- ⊗ Die Esse wird einfach zwischen den Oberschränken mit dem EASY Wandbefestigungssystem aufgehängt
- ⊗ Verschiedenes formschönes Design, auch mit Glaseinlegern und heller, effizienter LED-Beleuchtung
- ⊗ Wahlweise Abluft- oder Umluftbetrieb



DML4654X (Breite 60 cm)

AUSSTATTUNG

- ⊗ AirFresh Intervall-Lüftung
- ⊗ Kurzhubtasten (3 Leistungsstufen und 2 Intensivstufen) 7-Segment-Anzeige
- ⊗ SilenceTaste
- ⊗ Flachschilder Komfortbefestigung
- ⊗ SoftLight
- ⊗ 2 x LED 3 W-Modulen









DED4622X (Breite 60 cm)

AUSSTATTUNG







- ⊗ Kurzhubtasten (3 Leistungsstufen und 1 Intensivstufe) mit LED-Anzeige
- ⊗ 2 x 3 W LED-Modulen



NEFF Dunstabzüge im Überblick

Best.-Nr. VIB	Typenbezeichnung	Breite	Abluft	Umluft	Geräusch min./max. Normalstufe in dB	LED	Soft-Light®	Ambient-Light	Luft-sensor	Silence Taste	Touch-Control
											
Deckenlüftung, 120 cm, 90 cm, 60 cm											
I92CM67N0	ICM9267N	120	✓	✓	42/59	✓	-	-	-	-	-
I92C67N1	IDC9267N	120	✓	✓	51/65	✓	-	-	-	-	-
I90CL46N0	ICL9046N	100	-	✓	-	✓	-	-	-	-	-
I99CM67N0	ICM9967N	90	✓	✓	42/59	✓	-	-	-	-	-
I99C68N1	IDC9968N	90	✓	✓	49/64	✓	-	-	-	-	-
I96CM57N0	ICM9657N	60	✓	✓	44/61	✓	-	-	-	-	-
Ausfahrbarer Kochfeldabzug AirDeluxe 300, 90 cm											
I99L59N0	AirDeluxe300	90	✓	✓	46/61	✓	✓	-	-	-	✓
Inselessen, 120 cm, 90 cm											
I72MT64N1	IMT7264N	120	✓	✓	44/54	✓	✓	-	-	✓	✓
I72FL86N0	IFL7286N	120	✓	✓	40/62	✓	✓	-	-	-	-
I79FL86N0	IFL7986N	90	✓	✓	40/62	✓	✓	-	-	-	-
I79FL64N0	IFL7964N	90	✓	✓	44/54	✓	✓	-	-	✓	-
I79MH52N1	IMH7952N	90	✓	✓	43/54	✓	✓	-	-	-	-
I79SH52N0	ISH7952N	90	✓	✓	43/54	✓	✓	-	-	-	-
I79SR22N0	ISR7922N	90	✓	✓	42/57	-	-	-	-	-	-
I89FL64N0	IFL8964N	90	✓	✓	45/58	✓	✓	-	-	✓	-
I89DK62N0	IDK8962N	90	✓	✓	44/58	-	-	-	-	✓	-
I89EH52N0	IEH8952N	90	✓	✓	44/57	✓	✓	-	-	-	-
Kubus-Essen											
I38KHM2S0	IKHM382S	37	-	✓	49/67	✓	✓	-	-	✓	✓
D35KHM2S0	DKHM352S	33	-	✓	53/67	✓	✓	-	-	✓	✓
Wandessen, 120 cm, 90 cm, 60 cm											
D72FL86N0	DFL7286N	120	✓	✓	42/63	✓	✓	-	-	✓	-
D72MT64N1	DMT7264N	120	✓	✓	41/53	✓	✓	-	-	✓	✓
D95FQT1N0	DFQT951N	90	✓	✓	45/58	✓	✓	✓	-	✓	✓
D95FQQ1N0	DFQQ951N	90	✓	✓	45/58	✓	✓	✓	-	✓	✓
D95FRM1S0	DFRM951S	90	✓	✓	43/57	✓	-	-	-	-	✓
D95FRM1G0	DFRM951G	90	✓	✓	43/57	✓	-	-	-	-	✓
D95FRM1H0	DFRM951H	90	✓	✓	43/57	✓	-	-	-	-	✓
D95FHQ1S0	DFHQ951S	90	✓	✓	45/58	✓	✓	✓	-	✓	✓
D95FQP1N0	DFQP951N	90	✓	✓	45/58	✓	✓	-	-	-	✓
D95FHP1S0	DFHP951S	90	✓	✓	45/58	✓	✓	-	-	-	✓
D96IKT1S0	DIKT961N	90	✓	✓	42/55	✓	✓	-	-	-	✓
D96IPT1N0	DIPT961N	90	✓	✓	42/55	✓	✓	-	-	-	✓
D96IKU1S0	DIKU961S	90	✓	✓	42/55	✓	✓	-	✓	-	✓
D95IKQ1S0	DIKQ951S	90	✓	✓	46/55	✓	✓	-	-	-	✓
D96IPU1N0	DIPU961N	90	✓	✓	42/55	✓	✓	-	✓	-	✓
D95IPQ1N0	DIPQ951N	90	✓	✓	45/55	✓	✓	-	-	-	✓
D95IKP1S0	DIKP951S	90	✓	✓	46/55	✓	✓	-	-	-	✓
D95IPP1N0	DIPP951N	90	✓	✓	45/55	✓	✓	-	-	-	✓
D95IHM1S0	DIHM951S	90	✓	✓	51/58	✓	-	-	-	-	✓
D39MH64N1	DMH3964N	90	✓	✓	48/54	✓	✓	-	-	-	-
D39SH54N0	DSH3954N	90	✓	✓	44/54	✓	✓	-	-	-	-
D89DK62N0	DDK8962N	90	✓	✓	45/60	-	✓	-	-	-	-
D89EH52N0	DEH8952N	90	✓	✓	46/59	✓	✓	-	-	-	-
D79TH52N0	DTH7952N	90	✓	✓	45/55	✓	✓	-	-	-	-
D79FL86N0	DFL7986N	90	✓	✓	44/66	✓	✓	-	-	-	-
D79FL64N0	DFL7964N	90	✓	✓	46/55	✓	✓	-	-	-	-
D79MT64N1	DMT7964N	90	✓	✓	46/55	✓	✓	-	-	-	✓
D79MH52N1	DMH7952N	90	✓	✓	45/55	✓	✓	-	-	-	-
D79MR22N1	DMR7922N	90	✓	✓	43/58	-	-	-	-	-	-

NEFF Dunstabzüge im Überblick

Best.-Nr. VIB	Typenbezeichnung	Breite	Abluft	Umluft	Geräusch min./max. Normalstufe in dB	LED	Soft- Light®	Ambient- Light	Luft sensor	Silence Taste	Touch- Control
											
Wandessen, 120 cm, 90 cm, 60 cm											
D79SL62N0	DSL7962N	90	✓	✓	46/55	✓	✓	-	-	-	-
D79SH52N0	DSH7952N	90	✓	✓	45/55	✓	✓	-	-	-	-
D79SR22N0	DSR7922N	90	✓	✓	43/58	-	-	-	-	-	-
D79B42N0	DBB7942N	90	✓	✓	43/67	-	-	-	-	-	-
D69SH52N0	DSH6952N	90	✓	✓	45/55	✓	✓	-	-	-	-
D69B21N0	DKB6921N	90	✓	✓	53/67	-	-	-	-	-	-
D65FRM1S0	DFRM651S	60	✓	✓	44/57	✓	-	-	-	-	✓
D65IHM1S0	DIHM651S	60	✓	✓	49/58	✓	-	-	-	-	✓
D36SH54N0	DSH3654N	60	✓	✓	45/57	✓	-	-	-	-	-
D86DK62N0	DDK8662N	60	✓	✓	46/59	-	✓	-	-	✓	-
D86EH52N0	DEH8652N	60	✓	✓	45/60	✓	✓	-	-	-	-
D76TH52N0	DTH7652N	60	✓	✓	47/58	✓	✓	-	-	-	-
D76MH52N1	DMH7652N	60	✓	✓	47/58	✓	✓	-	-	-	-
D76MR22N1	DMR7622N	60	✓	✓	46/62	-	-	-	-	-	-
D76SH52N0	DSH7652N	60	✓	✓	47/58	✓	✓	-	-	-	-
D76SR22N0	DSR7622N	60	✓	✓	46/62	-	-	-	-	-	-
D76B42N0	DBB7642N	60	✓	✓	44/69	-	-	-	-	-	-
D66SH52N0	DSH6652N	60	✓	✓	47/58	✓	✓	-	-	-	-
D66B21N0	DKB6621N	60	✓	✓	53/67	-	-	-	-	-	-
Flachschirmhauben, 90, 60 cm											
D49ML54X0	DML4954X	90	✓	✓	42/54	✓	✓	-	-	✓	-
D49ED52X0	DED4952X	90	✓	✓	43/55	✓	-	-	-	-	-
D49ED22X0	DED4922X	90	✓	✓	53/60	✓	-	-	-	-	-
D46ML54X0	DML4654X	60	✓	✓	40/54	✓	✓	-	-	✓	-
D46ED52X0	DED4652X	60	✓	✓	43/55	✓	-	-	-	-	-
D46ED22X0	DED4622X	60	✓	✓	53/59	✓	-	-	-	-	-
D46BR22X0	DBR4622X	60	✓	✓	59/68	-	-	-	-	-	-
D46BR12X0	DBR4612X	60	✓	✓	59/64	-	-	-	-	-	-
Lüfterbausteine, 70 und 50 cm											
D5855X0	DBM80A	70	✓	✓	44/61	-	-	-	-	-	-
D5675X0	DBM70A	50	✓	✓	47/62	-	-	-	-	-	-
D5655X0	DBM60A	50	✓	✓	41/59	-	-	-	-	-	-
D5625X0	DBM20A	50	✓	✓	49/55	-	-	-	-	-	-
D58ML66N0	DML5866N	90	✓	✓	41/64	✓	-	-	-	-	-
D57ML66N0	DML5766N	70	✓	✓	42/65	✓	-	-	-	-	-
D57MH56N0	DMH5756N	70	✓	✓	53/66	✓	-	-	-	-	-
D55ML66N0	DML5566N	50	✓	✓	44/67	✓	-	-	-	-	-
D55MH46N0	DMH5546N	50	✓	✓	50/67	✓	-	-	-	-	-
Zwischenbauhauben, 60 cm											
D2664X0	DZM60	60	✓	✓	49/62	-	-	-	-	-	-
D2624X0	DZM20	60	✓	✓	52/64	✓	-	-	-	-	-
Unterbauhauben, 60 cm											
D16EB12N0	DEB1612N	60	✓	✓	56/72	✓	-	-	-	-	-
D16EB12W0	DEB1612W	60	✓	✓	56/72	✓	-	-	-	-	-
D16EB12B0	DEB1612B	60	✓	✓	56/72	✓	-	-	-	-	-
D60LAA0N0	DLAA600N	60	✓	✓	66/71	-	-	-	-	-	-
D60LAA0W0	DLAA600W	60	✓	✓	66/71	-	-	-	-	-	-

MEHR ZEIT FÜR IHRE GÄSTE:
GEBEN SIE'S EINFACH IHREM
GESCHIRRSPÜLER



GESCHIRRSPÜLEN



Ein NEFF Geschirrspüler ist heute aus der Küche nicht mehr wegzudenken – eine unentbehrliche, zuverlässige und leistungsstarke Haushaltshilfe, die das Kocherlebnis auf angenehmste Weise abrundet. NEFF bietet für jede Küche die optimale Einbaulösung und für jeden Anspruch die passende Geräteausstattung. Freuen Sie sich auf's Kochen und Genießen und überlassen Sie das Spülen den Profis von NEFF.

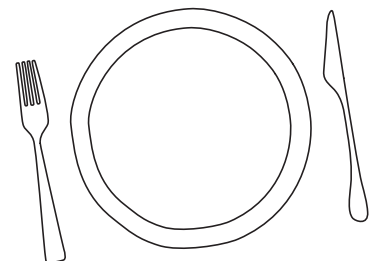

SPONTANITÄT IST EINSTELLUNGSSACHE



Unsere Geschirrspülmaschinen passen sich Ihrer Küche an, nicht umgekehrt

Eine Geschirrspülmaschine nimmt dem Koch gern die lästige Arbeit ab. Und eine Gute kann sogar mit dem Einfallsreichtum Ihres Kochs mithalten: Ganz gleich, ob große Pfannen oder kleine Teller, unsere Spülmaschine mit ihren Flex-Körben lässt sich genau so einrichten, wie man es gerade braucht. Das richtige Spülprogramm erledigt den Rest. Unser intuitives Top TFT-Mehrfarbdisplay mit Touch Bedienung macht es Ihnen außerdem leicht, sich aufs Kochen zu konzentrieren, anstatt auf das Einstellen des Spülprogramms. Und egal für welche Größe Sie sich entscheiden, ob für die integrierte oder vollintegrierte Variante, unsere Geschirrspülmaschinen passen sich Ihrer Küche und Ihrem Leben an.



PASST WIE ANGEGOSSEN

45 cm oder 60 cm breit?
Sie haben die Wahl. Beide
sind 81,5 cm hoch. Die
60 cm Version gibt es
außerdem als Variante in
einer Höhe von 86,5 cm.





Die roten Markierungen zeigen Ihnen, welche Elemente Sie in den Flex-Körben verstellen können.

JE MEHR FLEX IM SPIEL IST, UMSO MEHR SPIELRAUM HABEN SIE

Ob große, sperrige Töpfe oder feines Glas, mit den Flex-Körben passt sich Ihre Spülmaschine Ihrem Geschirr an. Durch leichten Druck auf die roten Markierungen stellen Sie die Körbe so ein, wie Sie es brauchen.

ABGERUNDETE ENDEN

*Geschirrspüler-Macken adé! Die abgerundeten Enden der Stacheln schützen Ihr Geschirr, insbesondere Glas.



Bisheriger Name	Neuer Name	Symbol
VarioFlexPro	Flex 3 mit roten Markierungen und abgerundeten Enden	
VarioFlex	Flex 2 jetzt auch mit roten Markierungen	
Vario	Flex 1	

Je mehr Kochmützen, desto mehr Flexibilität.

HIER IST SAUBERKEIT PROGRAMM

Angebackenes Ei oder Omas gute China Teetassen? Es gibt ein Programm für jede Herausforderung: Vom Chef 70° für die harten Fälle, über Auto (dem cleveren Allrounder), bis zum schnellen 1-Stunden-Programm – freuen Sie sich auf blitzblanke Ergebnisse. Und sie können nicht nur sauber, sondern auch trocken: Dank Zeolith® ist das Trocknungsergebnis einmalig gut, egal ob Glas, Porzellan oder sogar Kunststoff.



GLASKLARE AUSSICHTEN

Wählen Sie jederzeit per Touch Bedienung das passende Spülprogramm aus, mit unserem intuitiven Top TFT-Mehrfarbdisplay.





INTEGRIERBARER GESCHIRRSPÜLER

Einbau hinter einer Möbelfront aus dem original Küchenmöbelprogramm. Die Blende des Geschirrspülers bleibt weiterhin sichtbar. Individuelle Höhenanpassung durch Stellfüße möglich, inkl. leichtes Einschieben des Gerätes in die Nische.

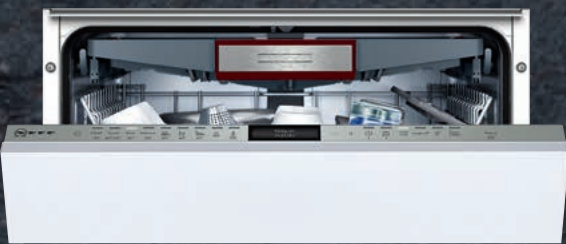

VOLLINTEGRIERBARER GESCHIRRSPÜLER

Die Spülmaschine wird praktisch unsichtbar hinter die Möbelfront eingebaut. Die Bedien- und Anzeigenelemente befinden sich in der Türoberkante. Individuelle Höhenanpassung durch Stellfüße möglich, inkl. leichtes Einschieben der Spülmaschine in die Nische.

TIME LIGHT



IMMER WISSEN WAS LÄUFT

Damit Sie auch bei Ihrem vollintegrierten NEFF Geschirrspüler immer wissen, was gerade läuft, haben wir die innovative Restzeitprojektion TimeLight entwickelt. Dabei wird die verbleibende Zeit bis zum Ende eines Spülgangs exakt in Stunden und Minuten in hervorragender Lesbarkeit auf den Küchenboden projiziert.



DOSIER ASSISTENT

Eine Auffangschale vorne am Oberkorb der Geschirrspüler, in die der Reiniger-Tab direkt aus der Dosierkammer während des Spülvorgangs hineinfällt, sorgt für eine optimale Wirkungsentfaltung des Tabs. Mit einem gezielten Wasserstrahl wird er kontrolliert aufgelöst.



ZEOLITH®-TROCKNEN

Das natürliche Mineral Zeolith® reduziert den Energieverbrauch auf ein Minimum. Es nimmt während der Trocknungsphase die feuchte Luft auf und wandelt sie in trockene, heiße Luft um. Eine schnelle und effiziente Trocknung ist dadurch garantiert. Mit der Sonderfunktion Glanztrocknen werden Gläser, Porzellan und Kunststoffbehälter optimal getrocknet und glänzend sauber.



VARIO SPEED® PLUS



OPTIMAL WENN'S SCHNELL GEHEN MUSS.

Wenn es mal schnell gehen muss, müssen Sie nicht lange auf Ihr Geschirr warten, ein Geschirrspüler von NEFF kann es auch dreimal schneller! Mit der Sonderfunktion VarioSpeed® Plus können Sie bei allen Programmen (außer Vorspülen und dem Schnellprogramm) die Programmlaufzeiten um bis zu 66% (im Eco 50 °C-Programm) verkürzen – bei gleichbleibend hervorragenden Reinigungs- und Trocknungsergebnissen.

FLEX SCHUBLADE



EXTRA VIEL RAUM FÜR BESTECK & CO

Absenkbare Ablagebereiche auf beiden Seiten, umlegbare Stacheln sowie eine extra Aussparung schaffen Raum für größere Besteckteile, Espressotassen sowie Koch- und Backutensilien. Aufgedruckte Symbolgrafiken erleichtern das Einsortieren. Zudem sind die flexiblen Elemente in einer auffällig roten Farbgestaltung und somit auf den ersten Blick sichtbar.



CLEVERE DETAILS FÜR ALLE FÄLLE

FLEX



GESCHIRRKÖRBE, DIE SICH VOLL ANPASSEN

Mit einem Wort einfach nur „praktisch“. Geschirrkörbe, die sich genau so verstellen lassen, wie Sie Platz brauchen – Flex . Genießen Sie die vollkommene Flexibilität für eine hocheffektive Nutzung des Innenraums Ihres Geschirrspülers. Für eine komfortable Handhabung sind sämtliche flexibel verstellbaren Elemente in einer auffällig roten Farbgestaltung und somit auf den ersten Blick sichtbar: Die jeweils sechs klappbaren Tellerhaltereihe im Ober- und Unterkorb, die Hebel zur einfachen Höhenverstellung des Oberkorbs mit der 3-fach-RackMatic®. Sehr komfortabel: die Glaseta-gere für sicheren und stabilen Halt von langstieligen Gläsern im Oberkorb sowie riesig Platz für große Tellerdurchmesser im Unterkorb.



3-FACH RACK MATIC®
Ein Druck auf die seitlichen Hebel genügt und der Oberkorb der Geschirrspülmaschine lässt sich sogar im beladenen Zustand komfortabel auf bis zu 3 verschiedene Höhen einstellen. Somit ergeben sich bis zu 5 cm Spielraum. Das bedeutet noch mehr Flexibilität und maximale individuelle Verstellmöglichkeiten, je nach Beladung.

Viel Platz für große Tellerdurchmesser im Unterkorb

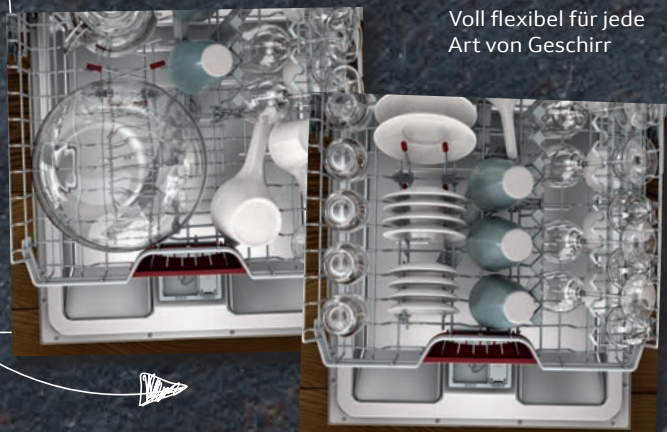

Voll flexibel für jede Art von Geschirr

BEDIENKONZEPT DER NEFF GESCHIRRSPÜLER VOLLINTEGRIERBAR



Touch Bedienung mit Top TFT-Mehrfarbdisplay

Die Touch Bedienung mit Top TFT-Display – maximaler Komfort bei der Bedienung der vollintegrierbaren NEFF Geschirrspülmaschinen der Premiumklasse. Im Zentrum des Bedienfeldes in der Türoberkante: hochauflösendes Farbdisplay, das Info-Zentrum für den Benutzer. Angezeigt wird neben der tagesaktuellen Uhrzeit die vorgenommene Auswahl der bis zu 8 Programme und bis zu 4 Zusatzoptionen sowie der genaue Zeitpunkt des Programmendes. Dazu unterstützt das Top TFT-Display den Benutzer mit Bedienungshinweisen und Statusinformationen, wie z.B. Salzmangel. Durch Betätigen der Infotaste erhält der Benutzer über das Top TFT-Display zusätzliche Informationen für eine optimale Programmwahl.



Tasten Bedienung mit Funktionsdisplay

Ebenfalls sehr komfortabel: die Bedienung der vollintegrierbaren NEFF Geschirrspülmaschinen mit den Bedientasten für die Auswahl der bis zu 6 Programme und bis zu 3 Zusatzoptionen sowie der Startzeitvorwahl bis zu 24 Stunden. Im Zentrum des Bedienfeldes in der Türoberkante das hervorragend lesbare Funktionsdisplay. Angezeigt wird der jeweilige Programmstatus, die Restlaufzeit sowie ein eventueller Mangel an Salz oder Klarspüler.

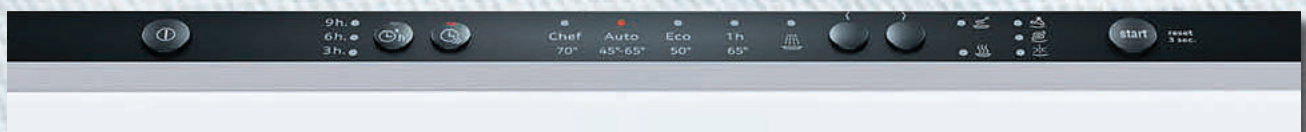

Tasten Bedienung mit Blendenanzeige

Bedienung der Geschirrspülmaschine durch Tasten für die Auswahl von bis zu 5 Programmen und 1 Sonderfunktion sowie 3 Startzeitvorwahlen von 3, 6 und 9 Stunden. Ebenfalls mit der Anzeige eines evtl. Mangel an Salz oder Klarspüler.

BEDIENKONZEPT DER NEFF GESCHIRRSPÜLER INTEGRIERBAR



Tasten Bedienung mit Funktionsdisplay und Touchbedienung

Sehr komfortabel: die Bedienung der integrierbaren NEFF Geschirrspülmaschinen mit der Touchbedienung für die Auswahl der bis zu 8 Programme und bis zu 4 Zusatzoptionen sowie der Startzeitvorwahl bis zu 24 Stunden. Im Zentrum des Bedienfeldes das hochauflösende TFT-Display oder LED-Display. Angezeigt wird neben der tagesaktuellen Uhrzeit der jeweilige Programmstatus, die Restlaufzeit sowie ein eventueller Mangel an Salz oder Klarspüler.



Bedienung per Funktionstasten und Drehwähler

Die Bedienung der integrierbaren NEFF Geschirrspülmaschinen der Mittel- und Einstiegsklasse erfolgt mittels Funktionstasten oder Drehwähler für die Auswahl und den Start der bis zu 6 Programme. Zusatzoptionen sowie Startzeitvorwahl werden per Tastendruck zugewählt. Ein Funktionsdisplay zeigt die Restlaufzeit sowie ein eventueller Mangel an Salz oder Klarspüler an. Bei Modellen ohne Display erfolgen die Anzeigen über Leuchtdioden in der Geräteblende.

NEFF Geschirrspüler im Überblick

Best.-Nr. VIB	Typenbezeichnung	Energie-label	Zeolith	Geräte-höhe in cm	Wasser-verbrauch pro Spülgang in Liter	Anzahl Programme	Anzahl Sonder-funktionen	Easy Clean	Laut-stärke dB(A) re 1 pW	Korb-system	Schub-lade	Einbau Vari-anten*
---------------	------------------	---------------	---------	-------------------	--	------------------	--------------------------	------------	---------------------------	-------------	------------	--------------------



SERIE 7												
S517T80X5E	GV7805T	A+++	✓	81,5	7,5	8	4	✓	42	Flex 3	Flex 3	v
S527T80X5E	GX7805T	A+++	✓	86,5	7,5	8	4	✓	42	Flex 3	Flex 3	v

SERIE 6												
S416T80S1E	GI6801TN	A+++	✓	81,5	9,5	8	4	✓	42	Flex 3	Flex 3	i
S426T80S1E	GH6801TN	A+++	✓	86,5	9,5	8	4	✓	42	Flex 3	Flex 3	i
S516T80X1E	GV6801T	A+++	✓	81,5	9,5	8	4	✓	42	Flex 3	Flex 3	v
S526T80X1E	GX6801T	A+++	✓	86,5	9,5	8	4	✓	42	Flex 3	Flex 3	v
S716T80X1E	GV6801TVS	A+++	✓	81,5	9,5	8	4	✓	42	Flex 3	Flex 3	v
S726T80X1E	GX6801TVS	A+++	✓	86,5	9,5	8	4	✓	42	Flex 3	Flex 3	v

SERIE 5												
S415M80S1E	GI5801MN	A++	–	81,5	9,5	8	4	✓	42	Flex 2	Flex 2	i
S425M80S1E	GH5801MN	A++	–	86,5	9,5	8	4	✓	42	Flex 2	Flex 2	i
S515M80D1E	GV5801M	A++	–	81,5	9,5	8	4	✓	42	Flex 2	Flex 2	v
S525M80D1E	GX5801M	A++	–	86,5	9,5	8	4	✓	42	Flex 2	Flex 2	v

SERIE 4												
S413M60S3E	GI4603MN	A++	–	81,5	9,5	6	3	✓	44	Flex 2	Flex 2	i
S423M60S3E	GH4603MN	A++	–	86,5	9,5	6	3	✓	44	Flex 2	Flex 2	i
S513M60X3E	GV4603M	A++	–	81,5	9,5	6	3	✓	44	Flex 2	Flex 2	v
S523M60X3E	GX4603M	A++	–	86,5	9,5	6	3	✓	44	Flex 2	Flex 2	v
S413I60S3E	GI4603IN	A++	–	81,5	9,5	6	3	✓	44	Flex 2	–	i
S413I60W3E	GI4603IW	A++	–	81,5	9,5	6	3	✓	44	Flex 2	–	i
S413I60M3E	GI4603IB	A++	–	81,5	9,5	6	3	✓	44	Flex 2	–	i
S413I60B3E	GI4603IS	A++	–	81,5	9,5	6	3	✓	44	Flex 2	–	i
S423I60S3E	GH4603IN	A++	–	86,5	9,5	6	3	✓	44	Flex 2	–	i
S513I60X3E	GV4603I	A++	–	81,5	9,5	6	3	✓	44	Flex 2	–	v
S523I60X3E	GX4603I	A++	–	86,5	9,5	6	3	✓	44	Flex 2	–	v

SERIE 3												
S413K60S0E	GI3600KN	A++	–	81,5	9,5	6	3	✓	46	Flex 2	Flex 2	i
S513K60X0E	GV3600K	A++	–	81,5	9,5	6	3	✓	46	Flex 2	Flex 2	v
S523K60X0E	GX3600K	A++	–	86,5	9,5	6	3	✓	46	Flex 2	Flex 2	v
S413G60S0E	GI3600GN	A++	–	81,5	9,5	6	3	✓	46	Flex 2	–	i
S513G60X0E	GV3600G	A++	–	81,5	9,5	6	3	✓	46	Flex 2	–	v
S523G60X0E	GX3600G	A++	–	86,5	9,5	6	3	✓	46	Flex 2	–	v

SERIE 2												
S411A50S0E	GI2500AN	A+	–	81,5	11,7	5	1	–	48	Flex 1	–	i
S421A50S0E	GH2500AN	A+	–	86,5	11,7	5	1	–	48	Flex 1	–	i
S511A50X0E	GV2500A	A+	–	81,5	11,7	5	1	–	48	Flex 1	–	v
S521A50X0E	GX2500A	A+	–	86,5	11,7	5	1	–	48	Flex 1	–	v

SERIE 1												
S411A40S0E	GI1400AN	A+	–	81,5	12	4	3	–	52	Normal	–	i
S511A40X0E	GV1400A	A+	–	81,5	12	4	3	–	52	Normal	–	v
S521A40X0E	GX1400A	A+	–	86,5	12	4	3	–	52	Normal	–	v

* i = Integriert, v = Vollintegriert

NEFF Geschirrspüler im Überblick

Best.-Nr. VIB	Typenbezeichnung	Energie-label	Zeolith	Geräte-höhe in cm	Wasser-verbrauch pro Spülgang in Liter	Anzahl Programme	Anzahl Sonder-funktionen	Easy Clean	Laut-stärke dB(A) re 1 pW	Korb-system	Schub-lade	Einbau Vari-anten*
---------------	------------------	---------------	---------	-------------------	--	------------------	--------------------------	------------	---------------------------	-------------	------------	--------------------



SERIE 6, 45 cm

S48T69N5EU	GK665N	A++	-	81,5	9,5	6	4	-	44	Flex 3	Flex 3	i
S58T69X5EU	GKV665	A++	-	81,5	9,5	6	4	-	44	Flex 3	Flex 3	v

SERIE 5, 45 cm

S48M58N1EU	GK551N	A+	-	81,5	9,5	5	3	-	44	Flex 2	Flex 2	i
S58M58X1EU	GKV551	A+	-	81,5	9,5	5	3	-	44	Flex 2	Flex 2	v

SERIE 4, 45 cm

S48E50N1EU	GK451N	A+	-	81,5	9,5	5	2	-	46	Flex 1	-	i
S58E50X1EU	GKV451	A+	-	81,5	9,5	5	2	-	46	Flex 1	-	v

SERIE 3, 45 cm

S48E40N1EU	GK341N	A	-	81,5	11,5	4	-	-	52	Flex 1	-	i
S58E40X1EU	GKV341	A	-	81,5	11,5	4	-	-	52	Flex 1	-	v

* i = Integriert, v = Vollintegriert

Das Flex Korbsystem von NEFF besteht aus mehreren Ausstattungsklassen, die sich in ihrer Flexibilität unterscheiden:



FLEX 3 KORBSYSTEM:

- ⊗ Übersichtliche Bedienbarkeit – sämtliche flexibel verstellbaren Elemente in einer auffällig roten Farbgestaltung
- ⊗ Unterkorb mit noch mehr Platz für große Tellerdurchmesser
- ⊗ Inklusive 3-fach Rackmatic beim Oberkorb
- ⊗ Vollkommene Flexibilität klappbare Tellerhalter im Ober- und Unterkorb
- ⊗ Glasetagere im Oberkorb für sicheren Halt langstieliger Gläser
- ⊗ Optional FlexSchublade 3

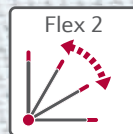

FLEX 2 KORBSYSTEM

- ⊗ 2 klappbare Tellerhalter im Oberkorb, 4 klappbare Tellerhalter im Unterkorb
- ⊗ Inklusive 3-fach Rackmatic beim Oberkorb
- ⊗ Optional FlexSchublade 2





FLEX 1 KORBSYSTEM

- ⊗ 2 klappbare Tellerhalter im Unterkorb
- ⊗ Höhenverstellbarer Oberkorb

Die Flexibilität des Korbsystems ist an den Griffen gut zu erkennen:

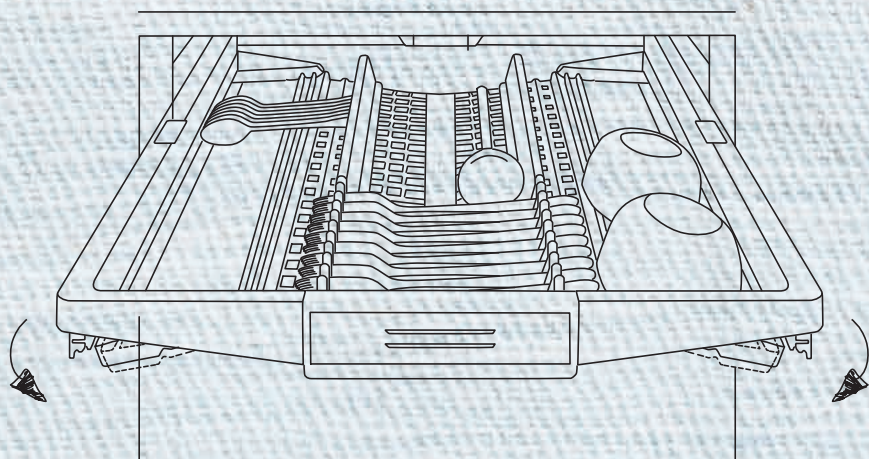
- ⊗ Rote Griffe mit Edelstahllapplikation im Unter- und Oberkorb und Edelstahllapplikation an der FlexSchublade 3
- ⊗ Rote Griffe im Unter- und Oberkorb, keine Applikation an der FlexSchublade 2
- ⊗ Graue Griffe
- ⊗ Zusätzlich sind sämtliche flexibel verstellbaren Elemente mit roten Markierungen und abgerundeten Enden versehen





FRISCHE UND VIELFALT —
FÜR JEDEN KOCHTYP DIE
PASSENDE LÖSUNG



KÜHLEN UND GEFRIEREN



NEFF bietet eine große Auswahl an energiesparenden Kältegeräten: Kühlschränke, Kühl-Gefrierkombinationen, Gefriergeräte – integrierbar, dekorfähig, freistehend und kombinierbar. Und NEFF verfügt über mehr Komfort dank flexibler Innenraumgestaltung und über mehr Ideen für die Frische dank des FreshSafe Frischesystems.

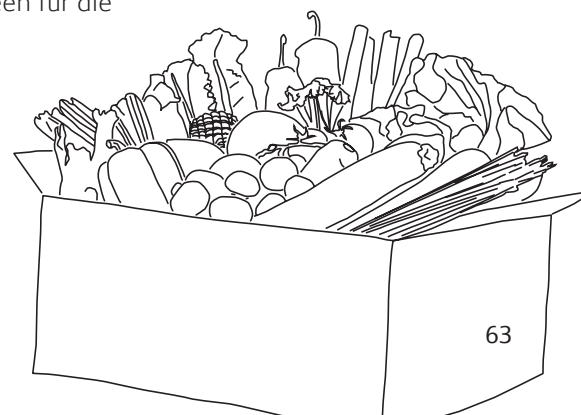

KÖNNEN SICH SEHEN LASSEN – DIE FREISTEHENDEN KOMBINATIONEN

NEFF hat die optimalen Lösungen für jede Küche: Kombinationen, die frei in der Küche stehen oder in Möbel eingebaut sind - sie machen immer eine gute Figur. Ob freistehender Kühl- oder Gefrierschrank mit 60 cm Breite oder die europäische Bauart Side-by-Side: Kühl- und Gefrierschrank nebeneinander in einem Gerät mit einer Breite von 120 cm.



TÜR NACH LINKS ODER RECHTS ÖFFNEN
Bei unseren freistehenden Kühlschränken kann man wählen, ob die Tür nach links oder rechts geöffnet werden soll.

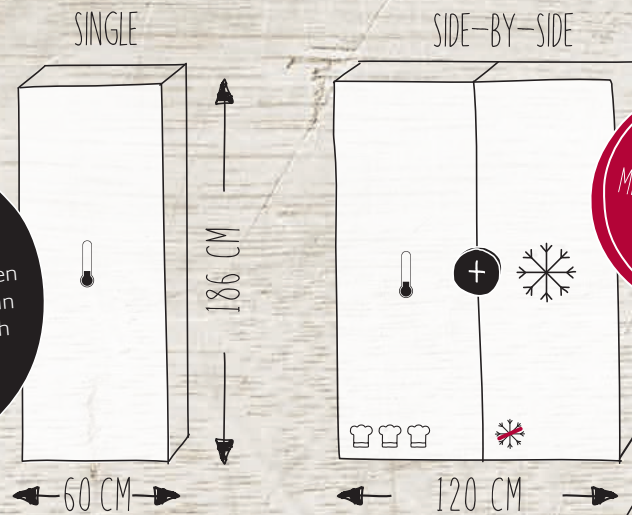

JETZT AUCH MIT EISWÜRFELBEREITER AB 04/2017



90° ÖFFNUNGSWINKEL
Ein Traum für jeden, der eine Küche mit Ecken und Kanten hat: Man kann alle unsere freistehenden Kühl- und Gefrierlösungen in der Ecke platzieren und bekommt die Tür trotzdem 90° weit auf. Dadurch kann man die Schubladen vollständig ausziehen.

= FRESH SAFE 2
 = FRESH SAFE 3
 = LOW FROST
 = NO FROST



FRESH SAFE 3x länger natürlich frische Lebensmittel

Zwei Klimazonen mit unterschiedlicher Luftfeuchtigkeit und einer Temperatur nahe 0° C sorgen für bestmögliche Kühl- und Lagerbedingungen.

FRESH SAFE FEUCHT-ZONE: Vitamine und Nährstoffe werden deutlich länger erhalten. Obst und Gemüse bleiben knackig und bewahren ihr Aroma.

FRESH SAFE TROCKEN-ZONE: Dieses Fach bietet ein ideales Klima für Fisch, Fleisch, Wurst, Milch, Milchprodukte und Hartkäse.



FRESH SAFE 2x länger knackig frisches Obst und Gemüse

Viele Sorten Gemüse, allen voran Salat, benötigen eine erhöhte Luftfeuchtigkeit. Dann bleiben Frische, Qualität und Nährstoffe optimal erhalten. Die Feuchtigkeit kann mit der FreshSafe -Schublade – wie in einem Frischetresor – mit einem Schieberegler optimal eingestellt werden. Obst und Gemüse bleiben doppelt so lange frisch, behalten ihre Nährstoffe, ihren typischen Geschmack und ihre knackige Konsistenz.

KANN MAN VERSTECKEN – DIE EINBAUKOMBINATIONEN

NEBENEINANDER

Wer sich für eine eingebaute Kühl- und Gefrierkombination Side-by-Side entscheidet, kann aus einer großen Auswahl an Kühl- und Gefrierschränken seine ideale Kombination zusammenstellen – in der passenden Größe und mit genau dem Stauraum, den man braucht.







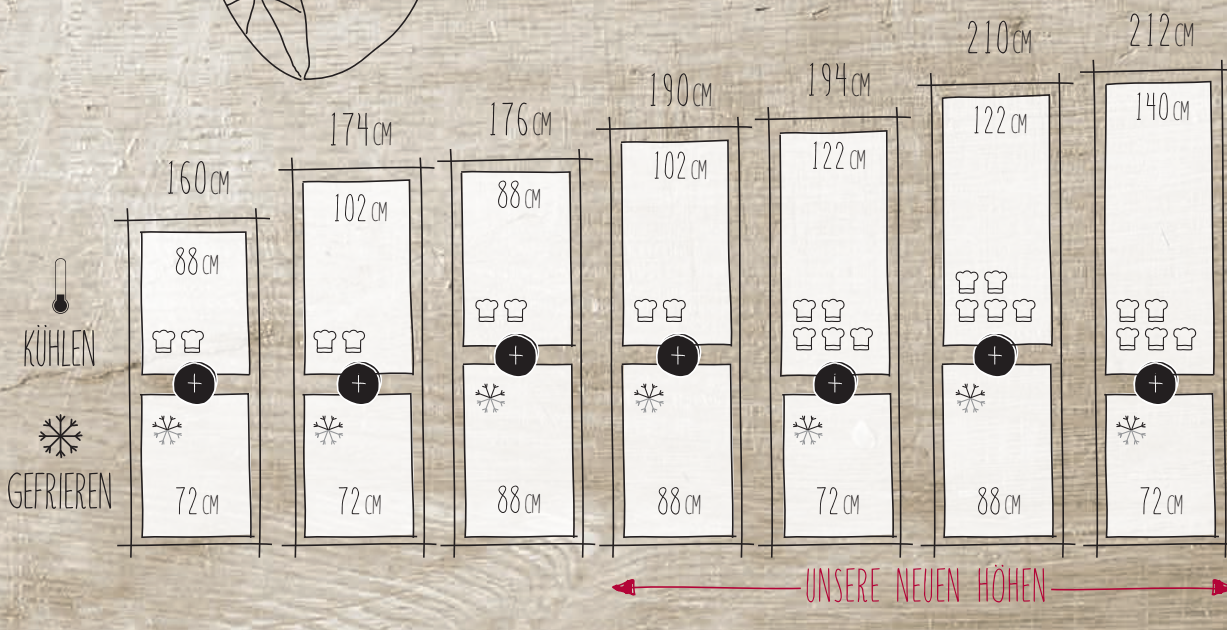

ÜBEREINANDER

In einer Küche ist noch Luft nach oben? Anders als bei anderen Kühl- und Gefrierkombinationen kann man mit dem Einbau der Geräte übereinander aus einer Reihe an Höhen wählen und dann verschiedene Kühl- und Gefrierelemente miteinander kombinieren. So kann man enorme Höhen erreichen und freien Stauraum nutzen, wie mit keiner herkömmlichen Kühl- und Gefrierkombination.













NEFF Kühl- und Gefriergeräte im Überblick

Best.-Nr. VIB	Typenbezeichnung	Gerätehöhe in mm	Energieeffizienz-Klasse	Energieverbrauch kWh/Jahr	Nutzinhalt in l			LED-Innenbeleuchtung	SoftClose	FresSafe	FresSafe Nutzinhalt in l	NoFrost	LowFrost
					Gesamt	Kühlen	Gefrieren						
													
FREISTEHENDE Side-by-Side KÜHL-GEFRIERKOMBINATIONEN / FREISTEHENDE KÜHL-GEFRIERKOMBINATIONEN													
KG7493I40	KSF977A3	2000	A+++	–*	435	330	105	✓	–	✓	–	✓	–
K5897X4	KSF958A2	2000	A++	284	395	303	92	✓	–	–	–	✓	–
K5898X4	KSF968A2	2000	A++	284	395	303	92	✓	–	–	–	✓	–
KS8348I30	KSN858A2	1860	A++	124	300	300	–	✓	–	–	98	–	–
KS8368I30	KSN858A2N	1860	A++	124	300	300	–	✓	–	–	98	–	–
KS8368I30W	KSN868A2N	1860	A++	124	300	300	–	✓	–	–	98	–	–
GS7343I30	GSF868A2	1860	A++	234	237	–	237	✓	–	–	–	✓	–
GS3368I20	GSF888A1N	1860	A+	279	210	–	210	✓	–	–	–	✓	–
GS7363I30	GSF858A2N	1860	A++	234	237	–	237	✓	–	–	–	✓	–
K3990X7	KSA889A1	1810	A+	422	497	333	164	–	–	–	–	✓	–
KA7902I30	KSA778A2	1770	A++	373	573	373	200	✓	–	–	–	✓	–
KA3902I20	KSA788A1	1770	A+	436	533	370	163	✓	–	–	–	✓	–
COOL DELUXE KÜHL-/GEFRIERKOMBINATION, KÜHLAUTOMATEN, GEFRIERSCHRÄNKE													
K8345X0	K345	1775	A++	247	245	184	61	✓	✓	–	56	✓	–
K8325X0	K325	1775	A++	229	284	257	27	✓	✓	–	77	–	–
K8315X0	K315	1775	A++	133	302	225	–	✓	✓	–	77	–	–
G8320X0	G320	1775	A++	243	212	–	212	✓	✓	–	–	✓	–
G8120X0	G120	1400	A++	208	158	–	158	✓	✓	–	–	✓	–
VORRATZENTRUM													
KI4823F30	KV845A2	1775	A++	198	284	250	34	✓	–	✓	–	–	–
KÜHL-GEFRIERKOMBINATIONEN, 2 TÜREN, Gefrierteil unten													
KI6873D40	KG836A3	1775	A+++	149	269	208	61	✓	✓	✓	–	–	✓
KI6873F30	KG835A2	1775	A++	225	270	209	61	✓	–	✓	–	–	✓
KI5872F30	KG815A2	1775	A++	227	272	209	63	✓	–	–	–	–	–
KI6863D40	KG736A3	1775	A+++	151	260	186	74	✓	✓	✓	–	–	✓
KI6863F30	KG735A2	1775	A++	218	265	191	74	✓	–	✓	–	–	✓
KI7863D30	KF736A2	1775	A++	221	255	188	67	✓	✓	✓	–	✓	–
KI7863F30	KF735A2	1775	A++	221	255	188	67	✓	–	✓	–	✓	–
KI7862S30	KF714A2	1775	A++	222	255	188	67	✓	–	–	–	✓	–
KI5862S30	KG714A2	1775	A++	231	267	191	76	✓	–	–	–	–	–
K4400X7FF	KG714A1	1775	A+	275	267	199	68	–	–	–	–	–	–
KI6773D40	KG636A3	1580	A+++	138	225	164	61	✓	✓	✓	–	–	✓
KI6773F30	KG635A2	1580	A++	201	230	169	61	✓	–	✓	–	–	✓
KI5772F30	KG615A2	1580	A++	212	232	169	63	✓	–	–	–	–	✓
KI5672S30	KG514A2	1450	A++	199	209	157	52	✓	–	–	–	–	✓
KÜHL-GEFRIERSCHRANK, 2 TÜREN, Gefrierteil oben													
K1664X6	KT634A1	1580	A+	256	255	214	41	–	–	–	–	–	–
K1674X8	KT534A2	1450	A+	193	229	188	41	–	–	–	–	–	–
K1654X8	KT434A2	1225	A++	180	191	150	41	–	–	–	–	–	–
KÜHLAUTOMAT, Gefrierfach oben													
KI2823D40	K846A3	1775	A+++	146	285	251	34	✓	✓	✓	–	–	–
KI2823F30	K845A2	1775	A++	209	286	252	34	✓	–	✓	–	–	–
KI2822F30	K825A2	1775	A++	209	286	252	34	✓	–	–	–	–	–
KI2723D40	K646A3	1580	A+++	130	248	214	34	✓	✓	✓	–	–	–
KI2723F30	K645A2	1580	A++	196	248	214	34	✓	–	✓	–	–	–
KI8523D40	KN546A3	1400	A+++	136	204	189	15	✓	✓	–	59	–	–
KI8523D30	KN546A2	1400	A++	196	204	189	15	✓	✓	–	59	–	–
KI2523D40	K546A3	1400	A+++	122	228	213	15	✓	✓	✓	–	–	–
KI2523F30	K545A2	1400	A++	183	228	213	15	✓	–	✓	–	–	–
KI8423D40	KN446A3	1225	A++	127	169	154	15	✓	✓	–	59	–	–
KI8423D30	KN446A2	1225	A++	184	169	154	15	✓	✓	–	59	–	–

* Angabe zum Energieverbrauch zum Zeitpunkt des Druckes der Unterlagen nicht vorliegend.

NEFF Kühl- und Gefriergeräte im Überblick

Best.-Nr. VIB	Typenbezeichnung	Gerätehöhe in mm	Energieeffizienzklasse	Energieverbrauch kWh/Jahr	Nutzinhalt in l			LED-Innenbeleuchtung	SoftClose	FresSafe 	FresSafe  Nutzinhalt in l	NoFrost 	LowFrost 
					Gesamt	Kühlen	Gefrieren						
													
KÜHLAUTOMAT Gefrierfach oben													
KI2423D40	K446A3	1225	A+++	114	195	180	15	✓	✓	✓	–	–	–
KI2423D30	K446A2	1225	A++	172	195	180	15	✓	✓	✓	–	–	–
KI2423F30	K445A2	1225	A++	172	195	180	15	✓	–	✓	–	–	–
K1555X8	K425A2	1225	A++	174	200	183	17	–	–	–	–	–	–
K1554X7	K425A1	1225	A+	221	200	183	17	–	–	–	–	–	–
K1554X8	K424A2	1225	A++	174	200	183	17	–	–	–	–	–	–
KI2323D40	K346A3	1025	A+++	105	154	139	15	✓	✓	✓	–	–	–
KI2323F30	K345A2	1025	A++	157	154	139	15	✓	–	✓	–	–	–
K1535X8	K325A2	1025	A++	160	158	141	17	–	–	–	–	–	–
KI2223D40	K246A3	880	A+++	98	124	109	15	✓	✓	✓	–	–	–
KI2223F30	K245A2	880	A++	148	124	109	15	✓	–	✓	–	–	–
K1525X8	K225A2	880	A++	150	129	112	17	–	–	–	–	–	–
K1525X7	K225A1	880	A+	191	129	112	17	–	–	–	–	–	–
K1524X9	K224A2	880	A++	150	129	112	17	–	–	–	–	–	–
KÜHLAUTOMAT ohne Gefrierfach													
KI1813F30	K835A2	1775	A++	116	319	319	–	✓	–	✓	–	–	–
KI1812F30	K815A2	1775	A++	116	319	319	–	✓	–	–	–	–	–
KI8513D40	KN536A3	1400	A+++	83	222	222	–	✓	✓	–	59	–	–
KI8513D30	KN536A2	1400	A++	124	222	222	–	✓	✓	–	59	–	–
KI1513D40	K536A3	1400	A+++	72	247	247	–	✓	✓	✓	–	–	–
KI1513F30	K535A2	1400	A++	109	247	247	–	✓	–	✓	–	–	–
KI8413D40	KN436A3	1225	A+++	80	187	187	–	✓	✓	–	59	–	–
KI8413D30	KN436A2	1225	A++	120	187	187	–	✓	–	–	59	–	–
KI1413D40	K436A3	1225	A+++	69	211	211	–	✓	✓	✓	–	–	–
KI1413F30	K435A2	1225	A++	105	211	211	–	✓	–	✓	–	–	–
K1545X8	K415A2	1225	A++	103	221	221	–	–	–	–	–	–	–
K1544X7	K415A1	1225	A+	131	221	221	–	–	–	–	–	–	–
K1544X8	K414A2	1225	A++	103	221	221	–	–	–	–	–	–	–
KI1313D40	K336A3	1025	A+++	67	172	172	–	✓	✓	✓	–	–	–
KI1313F30	K335A2	1025	A++	100	172	172	–	✓	–	✓	–	–	–
K1536X8	K315A2	1025	A++	99	181	181	–	–	–	–	–	–	–
KI1213D40	K236A3	880	A+++	65	144	144	–	✓	✓	✓	–	–	–
KI1213F30	K235A2	880	A++	97	144	144	–	✓	–	✓	–	–	–
K1515X8	K215A2	880	A++	96	150	150	–	–	–	–	–	–	–
K1515X7	K215A1	880	A+	122	150	150	–	–	–	–	–	–	–
K1514X8	K214A2	880	A++	96	150	150	–	–	–	–	–	–	–
UNTERBAU-KÜHLAUTOMAT, Nischenbreite 600 mm													
K4336X8	KU226A2	820	A++	140	123	108	15	–	✓	–	–	–	–
K4336X6	KU225A2	820	A++	140	123	108	15	–	–	–	–	–	–
K4316X8	KU216A2	820	A++	92	137	137	–	–	✓	–	–	–	–
K4316X6	KU215A2	820	A++	92	137	137	–	–	–	–	–	–	–
GEFRIERSCHRÄNKE													
GI7813C30	G846A2	1775	A++	243	211	–	211	–	✓	–	–	✓	–
GI7413C30	G446A2	1225	A++	188	127	–	127	–	✓	–	–	✓	–
GI7313C30	G346A2	1025	A++	168	97	–	97	–	✓	–	–	✓	–
GI1213D40	G246A3	880	A+++	104	95	–	95	–	–	–	–	–	–
GI1213D30	G246A2	880	A++	157	97	–	97	–	–	–	–	–	–
G1624X6	G244A1	880	A+	192	94	–	94	–	–	–	–	–	–
GI1113D30	G146A2	720	A++	144	72	–	72	–	–	–	–	–	–
GI1113F30	G145A2	720	A++	144	72	–	72	–	–	–	–	–	–
UNTERBAU-GEFRIERSCHRANK													
G4344X8	GU246A2	820	A+	184	98	–	98	–	E	–	–	–	–

Side-by-Side-Kühl-Gefrierkombinationen zum bündigen Einbau

Kombination:	Kühlschrank		Gefrierschrank	
FC1, Best.-Nr. KA8998130	Best.-Nr.	Typenbezeichnung	Best.-Nr.	Typenbezeichnung
Lieferbar bis 03/2017	KS8348130	KSN858A2	+ GS734130	GSF868A2



FC2, Best.-Nr. KA8998131	Best.-Nr.	Typenbezeichnung	Best.-Nr.	Typenbezeichnung
Lieferbar ab 04/2017*	KS8368130	KSN858A2N	+ GS7363130	GSF858A2N



FC3, Best.-Nr. KA3998125	Best.-Nr.	Typenbezeichnung	Best.-Nr.	Typenbezeichnung
Lieferbar ab 04/2017*	KS8368130	KSN858A2N	+ GS3368120	GSF888A1N



Der Verbindungssatz Z36AL00 gehört jeweils zum Lieferumfang.

* Anlauftermine sind vorläufig. Eine Lieferfähigkeit zu diesem Datum kann nicht zugesagt werden.

Maximale Flexibilität: Vertikale Kombinationsmöglichkeiten

160 cm

$$88,0 + 72,0$$



174,5 cm

$$102,5 + 72,0$$

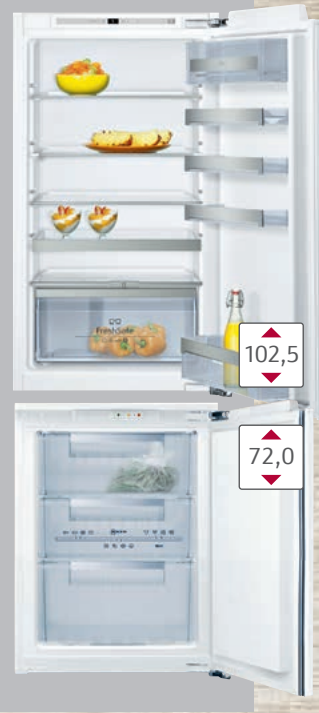

176 cm

$$88,0 + 88,0$$



190,5 cm

$$102,5 + 88,0$$



194,5 cm

$$122,5 + 72,0$$



210,5 cm

$$122,5 + 88,0$$



212 cm

$$140,0 + 72,0$$



Maximale Flexibilität: Side-by-Side Einbau

Nischen-
höhe

177,5



G846A2 + K835A2

G846A2 + K815A2

Nischen-
höhe

140,0



G120 + KN536A3
KN536A2

G120 + K536A3
K536A2



Maximale Flexibilität: Side-by-Side Einbau

Nischen-
höhe

122,5



G446A2 + KN436A3
KN436A2

G446A2 + K436A3
K435A2

Nischen-
höhe

122,5



G446A2 + K415A2
K415A1
K414A2

Nischen-
höhe

102,5



G346A2

+ K336A3
K335A2

G346A2 + K315A2

Maximale Flexibilität: Vertikale Kombinationsmöglichkeiten

Kühlschränke			Gefrierschränke					
			G11213D40	G11213D30	G5624X6	G1624X6	G11113D30	G11113F30
			G246A3	G246A2	G245A1	G244A1	G146A2	G145A2
			88,0 cm	88,0 cm	88,0 cm	88,0 cm	72,0 cm	72,0 cm
Einbauhöhe gesamt 160,0 cm (Kühlautomat (oben) und Gefrierschrank (unten))								
KI1213D40	K236A3	88,0 cm					✓	✓
KI1213F30	K235A2	88,0 cm					✓	✓
Einbauhöhe gesamt 174,5 cm (Kühlautomat (oben) und Gefrierschrank (unten))								
KI1313D40	K336A3	102,5 cm					✓	✓
KI1313F30	K335A2	102,5 cm						✓
K1536X8	K315A2	102,5 cm					✓	✓
Einbauhöhe gesamt 176,0 cm (Kühlautomat (oben) und Gefrierschrank (unten))								
KI1213D40	K236A3	88,0 cm	✓	✓	✓	✓		
KI1213F30	K235A2	88,0 cm	✓	✓	✓	✓		
Einbauhöhe gesamt 190,5 cm (Kühlautomat (oben) und Gefrierschrank (unten))								
KI1313D40	K336A3	102,5 cm	✓	✓	✓	✓		
KI1313F30	K335A2	102,5 cm	✓	✓	✓	✓		
K1536X8	K315A2	102,5 cm	✓	✓	✓	✓		
Einbauhöhe gesamt 194,5 cm (Kühlautomat (oben) und Gefrierschrank (unten))								
KI8413D40	KN436A3	122,5 cm					✓	✓
KI8413D30	KN436A2	122,5 cm					✓	✓
KI1413D40	K436A3	122,5 cm					✓	✓
KI1413F30	K435A2	122,5 cm					✓	✓
K1545X8	K415A2	122,5 cm					✓	✓
K1544X7	K415A1	122,5 cm					✓	✓
K1544X8	K414A2	122,5 cm					✓	✓
Einbauhöhe gesamt 210,5 cm (Kühlautomat (oben) und Gefrierschrank (unten))								
KI8413D40	KN436A3	122,5 cm	✓	✓	✓	✓		
KI8413D30	KN436A2	122,5 cm	✓	✓	✓	✓		
KI1413D40	K436A3	122,5 cm	✓	✓	✓	✓		
KI1413F30	K435A2	122,5 cm	✓	✓	✓	✓		
K1545X8	K415A2	122,5 cm	✓	✓	✓	✓		
K1544X7	K415A1	122,5 cm	✓	✓	✓	✓		
K1544X8	K414A2	122,5 cm	✓	✓	✓	✓		
Einbauhöhe gesamt 212,0 cm (Kühlautomat (oben) und Gefrierschrank (unten))								
KI8513D40	KN536A3	140,0 cm					✓	✓
KI8513D30	KN536A2	140,0 cm					✓	✓
KI1513D40	K536A3	140,0 cm					✓	✓
KI1513F30	K535A2	140,0 cm					✓	✓

Maximale Flexibilität: Side-by-Side Einbau

Kühlschränke			Gefrierschränke						
			GS7343I30	GS3368I20	GS7363I30	GI7813C30	GI7413C30	GI7313C30	G8120X0
			GSF868A2	GSF888A2	GSF858A2	G846A2	G446A2	G346A2	G120
			186,0 cm	186,0 cm	186,0 cm	177,5 cm	122,5 cm	102,5 cm	140,0 cm
KS8348I30	KSN858A2	186,0 cm	✓						
KS8368I30W	KSN868A2	186,0 cm		✓					
KS8368I30	KSN858A2	186,0 cm			✓				
KI1813F30	K835A2	177,5 cm				✓			
KI1812F30	K815A2	177,5 cm				✓			
KI8513D40	KN536A3	140,0 cm							✓
KI8513D30	KN536A2	140,0 cm							✓
KI1513D40	K536A3	140,0 cm							✓
KI1513F30	K535A2	140,0 cm							✓
KI8413D40	KN436A3	122,5 cm					✓		
KI8413D30	KN436A2	122,5 cm					✓		
KI1413D40	K436A3	122,5 cm					✓		
KI1413F30	K435A2	122,5 cm					✓		
K1545X8	K415A2	122,5 cm					✓		
K1544X7	K415A1	122,5 cm					✓		
K1544X8	K414A2	122,5 cm					✓		
KI1313D40	K336A3	102,5 cm						✓	
KI1313F30	K335A2	102,5 cm						✓	
K1536X8	K315A2	102,5 cm						✓	

KACHEN
OPF

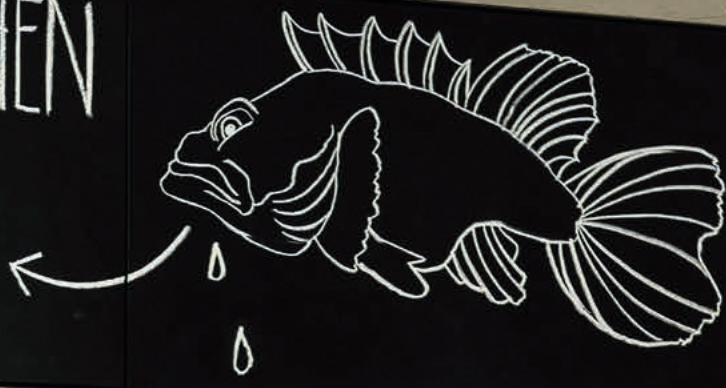

WENN DER GENUSS SEINE
SPUREN HINTERLÄSST, BRINGEN WIR
ALLES WIEDER ZUM STRAHLEN

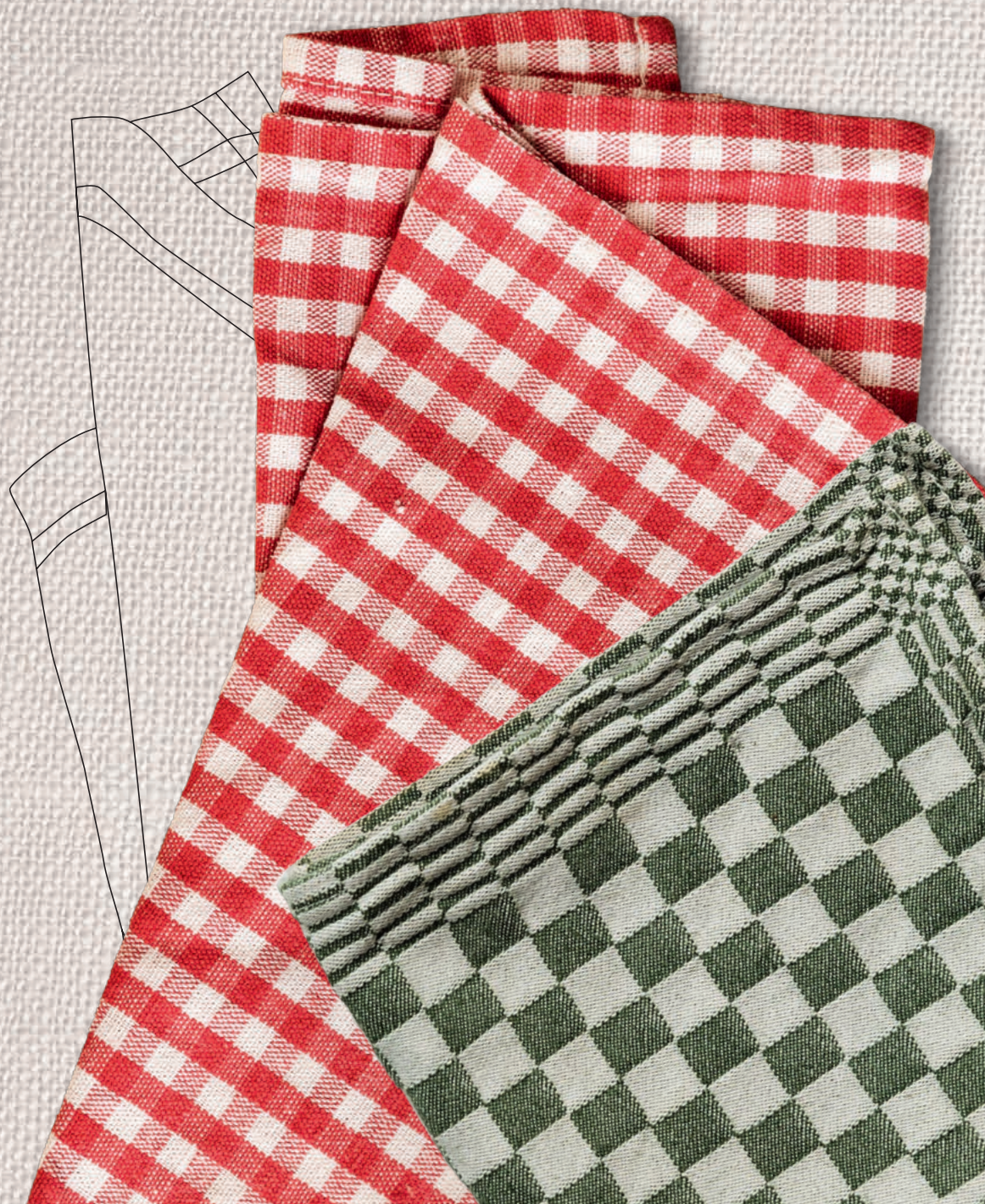

WÄSCHEPFLEGE



Die beste Balance zwischen viel und wenig. Bei Wäschepflegeräten geht es vor allem um zwei Dinge: weniger und mehr. Weniger Energieverbrauch und weniger Wasserverbrauch auf der einen Seite, mehr Leistung, mehr Kapazität und mehr Zusatzprogramme auf der anderen Seite. Und das bei einer schonenden Pflege mit besonders leisen Geräuschwerten. Wir bieten Ihnen zwei Geräte an: 1 Vollwaschtrockner V6540X1 sowie 1 Waschvollautomat W5440X1. Bei Interesse wenden Sie sich an den Händler Ihres Vertrauens.

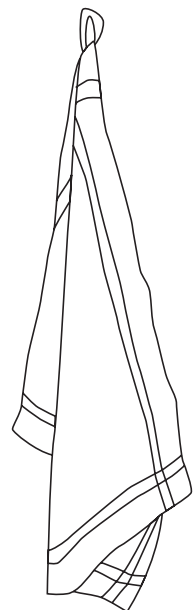



TOLLES ZUBEHÖR
FÜR NOCH MEHR FREUDE
AM KOCHEN





ZUBEHÖR



Zubehör für noch mehr Möglichkeiten in der Küche. Wir wissen, was bei der Zubereitung und beim Kochen unterstützt. Deshalb haben wir spezielles Zubehör konzipiert, mit dem man die Küche noch raffinierter machen und das Spektrum der Möglichkeiten erweitern kann. Cleveres Zubehör von NEFF, speziell entwickelt und attraktiv verpackt.

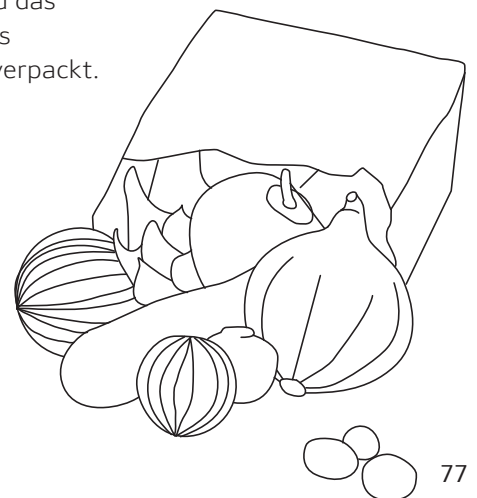

ZUBEHÖR FÜR NEFF EINBAUBACKÖFEN MIT FULL STEAM, VARIO STEAM® UND CIRCO THERM®

	H x B x T (in cm)	Best.-Nr.
Zubehör zu den EinbauBacköfen mit FullSteam, VarioSteam®, CircoTherm®:		
Dampfbehälter: Neue Backofenreihe		
1 Dampfset für Backofen		Z19DD10X0
Dampfbehälter, gelocht, Größe XL	3,5 x 45,5 x 37,5	Z13CU11X0
Dampfbehälter, ungelocht, Größe L	4,0 x 32,5 x 35,4	Z13CU40X0
Dampfbehälter, gelocht, Größe L	4,0 x 32,5 x 35,4	Z13CU41X0
Dampfbehälter, ungelocht, Größe M	4,0 x 32,5 x 26,5	Z13CU20X0
Dampfbehälter, gelocht, Größe M	4,0 x 32,5 x 26,5	Z13CU21X0
Dampfbehälter, ungelocht, Größe S	4,0 x 32,5 x 17,6	Z13CU30X0
Dampfbehälter, gelocht, Größe S	4,0 x 32,5 x 17,6	Z13CU31X0
Porzellan-Behälter-GN1/3-ungelocht		Z1665X0
Porzellan-Behälter-GN2/3-ungelocht		Z1685X0
BACKBLECHE UND -PFANNEN, BACKFORMEN UND ROSTE: Neue Backofenreihe		
Universalpfanne, antihaft-beschichtet	3,8 x 45,5 x 37,5	Z11AU10A0
Universalpfanne	3,8 x 45,5 x 37,5	Z12CU10A0
2 Profi-Pfanne	8,1 x 45,5 x 37,5	Z12CN10A0
3 Deckel für Profi-Pfanne	7,4 x 42,4 x 35,7	Z12CL10A0
4 Glasschale	6,0 x 40,0 x 25,0	Z6390X0
Glaspfanne	3,0 x 45,5 x 36,4	Z11GU20X0
5 Auflaufpfanne	5,6 x 45,5 x 37,5	Z12CM10A0
Backblech, emailliert, pyrolysefähig	3,0 x 45,5 x 37,5	Z12CB10A0
6 Backblech, antihaft-beschichtet	3,0 x 45,5 x 37,5	Z11AB10A0
7 Pizzaform	35,0 Ø	Z12CP10A0
8 Grillset		Z11CG10X0
9 Grillblech, anthrazitfarben	1,8 x 43,6 x 37,5	Z12CQ10A0
Back- und Bratrost (Standard)	3,1 x 45,5 x 37,5	Z11CR10X0
Back- und Bratrost (Dampf)	5,9 x 45,5 x 37,5	Z13CR10X0
Back- und Bratrost (Mikrowelle)	2,1 x 45,3 x 38,0	Z14CR10X0
Back- und Bratrost engmaschig		Z1442X0
Comfortflex AUSZÜGE: Neue Backofenreihe		
10 ComfortFlex® Auszug (1 Ebene)		Z11TC10X0
ComfortFlex® Auszug (1 Ebene) für Dampf		Z13TC10X0
ComfortFlex® Auszug (1 Ebene) und Rahmen 45cm		Z11TC14X0
ComfortFlex® Auszug (1 Ebene) und Rahmen 45cm, FullSteam		Z13TC14X0
ComfortFlex® Auszug (1 Ebene) und Rahmen		Z11TC16X0
ComfortFlex® Auszug (1 Ebene) und Rahmen, FullSteam		Z13TC16X0
Teleskop-VOLLAUSZÜGE (siehe Geräte-Einzelbeschreibung bei Sonderzubehör)		
11 Teleskop-Vollauszug 3-fach, Standard		Z11TF36X0
Teleskop-Vollauszug 3-fach, pyrolysefähig		Z12TF36X0
Teleskop-Vollauszug 3-fach, dampffähig		Z13TF36X0
Dekorleiste, Fachbodenverblendung für IC6 Geräte		Z13CV06S0



2.

**PROFI-PFANNE,
ANTHRAZITFARBEN EMAILLIERT**
Best.-Nr. Z12CN10A0
Maße: 8,1 x 45,5 x 37,5 cm

Ideal für große Bratenstücke und zum Grillen.
10 l Volumen, spülmaschinenfest



3.

DECKEL FÜR PROFI-PFANNE
Best.-Nr. Z12CL10A0
Maße: 7,4 x 42,4 x 37,7 cm

Ideal für die schonende Zubereitung von
großen Bratenstücken – der Backofen bleibt
sauber spülmaschinenfest



4.

GLASSCHALE
Best.-Nr. Z6390X0
Maße: 6,0 x 40,0 x 25,0 cm

Für die Zubereitung in Mikrowelle und
Backofen.
Ideal für Aufläufe, Gratins, Braten und
gebackenen Desserts.
Hitzebeständig, spülmaschinenfest



1.

DAMPFSET FÜR BACKOFEN
Best.-Nr. Z19DD10X0
Maße: 19,0 x 40,5 x 35,0 cm

Mit diesem Set verwandeln Sie Ihren Backofen
im Nu in einen vollwertigen Dampfgarer.
Bestehend aus einer tiefen, emaillierten Pfanne,
einem gelochten Edelstahl-Einlegeblech,
2 Edelstahlschalen (1 gelocht) und einem
Sicherheitsglas-Deckel.
Nur zur Verwendung bei den neuen NEFF
Einbaubacköfen mit VarioSteam® und Circo-
Therm®

5.



AUFLAUFFPANNE

Best.-Nr. Z12CM10A0

Maße: 5,6 x 45,5 x 37,5 cm

Speziell für Aufläufe wie z.B. Moussaka. Pyrolysefähig

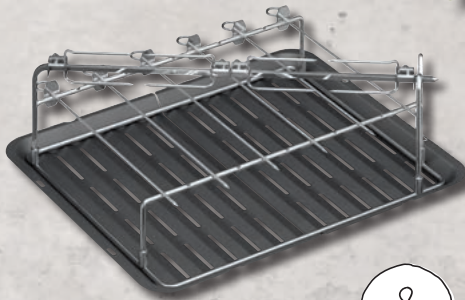

8.

GRILLSET

Best.-Nr. Z11CG10X0

Das CircoTherm® Grillset für den individuellen und abwechslungsreichen Grillspaß zu Hause – für Fleisch, Fisch und Gemüse.

Die CircoTherm® Heißluft umströmt das Gargut von allen Seiten gleichmäßig und sorgt damit für ein optimales Geschmacksergebnis. Das CircoTherm® Grillset beinhaltet:

- 1 zweiteiliges Grillblech
- 1 großer Grillspieß mit 4 Klammern
- 6 Portionsspieße mit Abstreifhilfe
- 1 Träger
- 1 Trägergestell
- 1 Auflegegestell

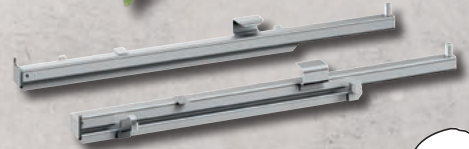

10.

COMFORT FLEX AUSZUG, 1 EBENE, STANDARD

Best.-Nr. Z11TC10X0

COMFORT FLEX AUSZUG, 1 EBENE, DAMPFÄHIG

Best.-Nr. Z13TC10X0

Rausziehen, entnehmen und servieren – einfach gemacht mit dem neuen ComfortFlex Auszug. Wie bei herkömmlichen Vollauszugsystemen lassen sich Backbleche vollständig aus dem Backofen herausziehen. Neu dabei ist, dass die Schienen des Auszugs nicht mehr im Weg sind und es erstmals möglich ist, das Backblech wie ein Tablett seitlich zu greifen. Das bedeutet mehr Sicherheit beim Hantieren. Selbst bei schweren Gerichten.

6.

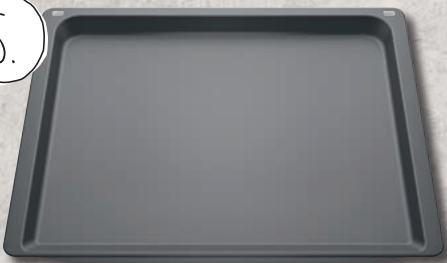

BACKBLECH, ANTIHAFT-BESCHICHTET

Best.-Nr. Z11AB10A0

Maße: 3,0 x 45,5 x 37,5 cm

Für Kuchen, Biskuits, Brot und Hefengebäck. Kein Einfetten oder Backpapier nötig dank einer speziellen Beschichtung.

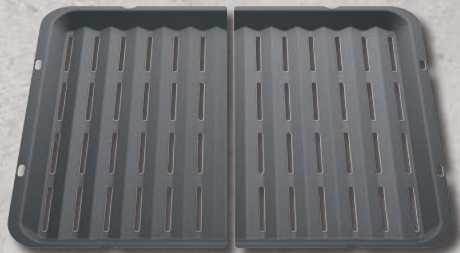

9.

GRILLBLECH, ANTHRACITFARBEN EMAILLIERT

Best.-Nr. Z12CQ10A0

Maße: 1,8 x 43,6 x 37,5 cm

Ideal zum Grillen von Fisch, Geflügel und Fleisch, perfekt für tiefgefrorene Pommes frites.

Wird eingelegt in die Universal-Pfanne (Z 11AU10 A0).

Bratensaft bleibt in der Universal-Pfanne, deshalb kaum Öl- und Fettspritzer im Backofen.

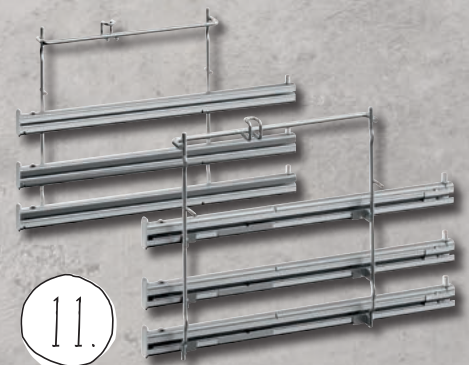

11.

TELESKOP-VOLLAUSZUG 3-FACH, STANDARD

Best.-Nr. Z11TF36X0

TELESKOP-VOLLAUSZUG 3-FACH, PYROLYSEFÄHIG

Best.-Nr. Z12TF36X0

TELESKOP-VOLLAUSZUG 3-FACH, DAMPFÄHIG

Best.-Nr. Z13TF36X0

Bleche und Roste gleiten auf den speziellen Teleskopschienen leichtgängig heraus. Sie lassen sich komplett ausfahren, sehr komfortabel beim Hantieren mit schweren Blechen und Brättern.



7.

PIZZAFORM

Best.-Nr. Z12CP10A0

Maße: Ø 35 cm

Ideal für Pizza, Quiche und Kuchen. Emailliert, spülmaschinenfest



ZUBEHÖR FÜR NEFF EINBAUBACKÖFEN DER MEGA-SERIE UND EINBAUHERDE:

	H x B x T (in cm)	Best.-Nr.
Zubehör zu den EinbauBacköfen der Mega-Serie und Einbauherde:		
1	Mega System-Dampfgarer	N8642X3
BACKBLECHE UND -PFANNEN, BACKFORMEN UND ROSTE		
	Universalpfanne, titangrau emailliert	Z1232X3
	Universalpfanne, titangrau emailliert, antihafbeschichtet	Z1233X3
	Universalpfanne, titangrau emailliert, mit Einlegerost	Z1242X3
	Glaspfanne	Z1262X0
	Auflaufpfanne, titangrau emailliert	Z1272X0
	Aluminium-Backblech	Z1332X0
	Backblech, titangrau emailliert	Z1342X0
	Backblech, titangrau emailliert, antihafbeschichtet	Z1343X0
	Pizzaform	Z1352X0
	Back- und Bratrost gekröpft	Z1432X3
	Bratenblech, titangrau emailliert, in Universalpfanne einsetzbar, 2-teilig. Nur für CircoTherm® Heißluft	Z1512X0
2	Keramikbackstein mit Holzschieber für Brot, Fladenbrot, Pizza, Tiefkühlgerichte, schwarz (Für alle Backöfen) ¹⁾	Z1913X0
CLOU® TELESKOPAUSSÜGE		
	VarioCLOU® mit Stoppfunktion: Teleskopüberauszug für 1 Ebene, variabel einsetzbar, bestehend aus einer Teleskopführung links und rechts	Z1785X3
3	3-fach-CLOU®: Teleskopauszug für 3 Ebenen, bestehend aus je einer Teleskopführung links und rechts, 1. – 3. Ebene ausziehbar, 4. Ebene fest	Z1742X2
	3-fach-CLOU® mit Stoppfunktion: Teleskopüberauszug auf leichtgängigen (ruckfrei) Teleskopführungen rechts und links, kann auf 3 Ebenen Backblech oder Rost komplett vor das Backrohr gezogen werden.	Z1745X2
4	4-fach-CLOU® mit Stoppfunktion: Teleskopüberauszug, bestehend aus je einer Teleskopführung links und rechts, alle Ebenen ausziehbar	Z1755X2
WEITERES ZUBEHÖR		
	Umbauschrank weiß, für Herd- und Elektro- oder Gasmulden mit Einbautiefe 50 cm ¹⁾	Z9220W0

¹⁾ Zubehör für alle Geräte nutzbar



3-FACH-CLOU®:
Teleskopauszug für 3 Ebenen
Best.-Nr. Z1742X2

Auf leichtgängigen (ruckfrei) Teleskopführungen rechts und links kann auf 3 Ebenen Backblech oder Rost bis 2/3 vor das Backrohr gezogen werden. Einfaches und sicheres Bearbeiten des Gargutes, kein Kippen, kein Griff in das heiße Backrohr.



4-FACH-CLOU® MIT STOPPFUNKTION:
Teleskopauszug, bestehend aus je einer Teleskopführung links und rechts, alle Ebenen ausziehbar
Best.-Nr. Z1755X2

Auf leichtgängigen (ruckfrei) Teleskopführungen rechts und links kann auf 4 Ebenen Backblech oder Rost komplett vor das Backrohr gezogen werden. Einfaches und sicheres Bearbeiten des Gargutes, kein Kippen, kein Griff in das heiße Backrohr.



1.

MEGA SYSTEM-DAMPFGARER
Best.-Nr. N8642X3
Maße: 15,7-19,1 x 40,4 x 34,9 cm

Sonderzubehör für NEFF Herde und Backöfen. Nur zur Verwendung bei den NEFF Einbau-backöfen/Herden der Baureihe MEGA-Serie.



2.

KERAMICKBACKSTEIN, SCHWARZ MIT HOLZSCHIEBER
Best.-Nr. Z1913X0
Maße: 2,5 x 33,0 x 37,5

Ideal für Brot, Fladenbrot, Pizza und Tiefkühlgerichte.

ZUBEHÖR FÜR AUTARKE / DOMINO-KOCHFELDER, ELEKTRO-KOCHFELDER

	Best.-Nr.
Zubehör zu den autarken Kochfeldern	
Zwischenboden 60cm für IH4, IH5 und IH6 mit TwistPad® Flat	Z9363X0
Zwischenboden 60cm für IH6 Geräte mit TouchControl	Z9367X0
Zwischenboden 80 cm TwistPad® Flat / TouchControl	Z9381X0
Zwischenboden 90 cm TwistPad® Flat	Z9390X0
Schablone für Inlayrahmen 60 cm	Z9365X0
Inlayrahmen 60 cm	Z9366X0
Schablone für Inlayrahmen 80 cm	Z9385X0
Inlayrahmen 80 cm	Z9386X0
Zubehör zu den Dominos	
Verbindungsleiste bei Einbau zweier oder mehrerer Domino-Elemente direkt nebeneinander und bei Einbau von Designrahmen-Kochfeldern in Kombination mit Domino-Kochfeldern	Z9914X0
Lavasteine für BBQ-Grill	Z9904X1
Düzensatz Flüssiggas 50mbar	Z2280X0
Kleintopfiring für neue Glaskeramikkochfelder ausser MR 6636 N	Z2406X0
Topfsets zu den autarken Kochfeldern	
1 Bräter Induktion/Strahlung, bis 250°C	Z9410X0
2 Bräter Induktion/Strahlung für FlexZone von WMF	Z9410X1
Dampfeinsatz WMF (zur Verwendung mit dem passenden Bräter Z9410X1)	Z9415X1
3 Grillplatte 4/4 Vektorzonen von Berndes	Z9416X2
4 TeppanYaki 4/4 Vektorzonen von Rieber, für FlexInduction	Z9417X2
5 TeppanYaki klein 3/4 Vektorzonen	Z9418X0
4-er Topf-Set Induktion 3 Töpfe+1 Pfanne	Z9442X0
Systempfanne für Bratsensor Ø 15cm	Z9451X0
Systempfanne für Bratsensor Ø 21cm	Z9453X0
Systempfanne Ø 28 cm	Z9455X0



3.

GRILLPLATTE 4/4 VEKTORZONEN VON BERNDES

Best.-Nr. Z9416X2
Bodenfläche: 37,0 x 20,0 cm
Induktion/Strahlung

Verwandelt Ihr FlexInduction Kochfeld im Nu in einen Grill.
Leckere Ergebnisse garantiert – das Grillgut brät nicht im eigenen Fett.



4.

TEPPAN YAKI 4/4 VEKTORZONEN VON RIEBER, FÜR FLEX INDUCTION

Best.-Nr. Z9417X2
Bodenfläche: 37,0 x 20,0 cm
INDUKTION/STRAHLUNG

Kochen Sie wie die Profis – z.B. vorne Sautieren auf Stufe 8, hinten Warmhalten auf Stufe 3.



1.

BRÄTER, BIS 250°C
Best.-Nr. Z9410X0
Induktion/Strahlung



2.

BRÄTER FÜR FLEXZONE VON WMF
Best.-Nr. Z9410X1
Induktion/Strahlung



5.

TEPPAN YAKI 3/4 VEKTORZONEN FÜR FLEX INDUCTION

Best.-Nr. Z9418X0
INDUKTION/STRAHLUNG

ZUBEHÖR FÜR NEFF GAS-KOCHFELDER

	Best.-Nr.
Zubehör zu den Gas-Kochfeldern	
Düzensatz Flüssiggas G30/50mbar	Z2258X0
Düzensatz Flüssiggas G30/50mbar	Z2260X0
Düzensatz Flüssiggas G30/50mbar	Z2270X0
Kleintopfiring	Z2406X0
Kleintopfiring	Z325E10X0
Wok-Ring	Z32SW10X0
Wok-Ring	Z32SW11X0
1 Simmer plate	Z2480X0



1.

SIMMER PLATE
Best.-Nr. Z2480X0



ZUBEHÖR FÜR NEFF DUNSTABZUGSHAUBEN

1.

Zubehör zu den Dunstabzügen	Best.-Nr.
STARTERSET	
Starterset für Umluftbetrieb	Z5140X5
Starterset für Umluftbetrieb	Z5101X5
Starterset für Umluftbetrieb	Z5102X5
Starterset für Umluftbetrieb	Z5105X5
Starterset für Umluftbetrieb	Z5106X5
Starterset für Umluftbetrieb	Z5138X5
Starterset für kaminlosen Betrieb	Z5135X4
Starterset für Umluftbetrieb	Z5135X5
STARTERSET Flach-/Schrägesen	
Starterset regenerierbar (kaminloser Betrieb)	Z51AFR0X0
Starterset regenerierbar für Umluftbetrieb	Z51AFS0X0
Starterset für kaminlosen Betrieb	Z51AFT0X0
Starterset für Umluftbetrieb	Z51AFU0X0
Starterset regenerierbar (kaminloser Betrieb)	Z51AIR0X0
Starterset regenerierbar für Umluftbetrieb	Z51AIS0X0
Starterset für kaminlosen Betrieb	Z51AIT0X0
Starterset für Umluftbetrieb	Z51AIU0X0
AKTIVKOHLEFILTER EINZELN	
Aktivkohlefilter (Ersatzbedarf)	Z5101X1
Aktivkohlefilter (Ersatzbedarf)	Z5102X1
Aktivkohlefilter (Ersatzbedarf)	Z5133X1
Aktivkohlefilter (Ersatzbedarf)	Z5138X1
Aktivkohlefilter (Ersatzbedarf)	Z5159X1
Aktivkohlefilter (Ersatzbedarf)	Z5135X1
Aktivkohlefilter (Ersatzbedarf) Deckenlüftung	Z54CP00X0
CleanAir Aktivkohlefilter regenerierbar	Z50XXP0X0
CleanAir Aktivkohlefilter (Ersatzbedarf)	Z5170X1
Aktivkohlefilter (Ersatzbedarf) Flachessen	Z51AFA0X0
Aktivkohlefilter (Ersatzbedarf) Schrägesen	Z51AIA0X0
CLEAN-AIR MODULE	
CleanAir Umluftmodul für Wandessen	Z5270X0
1 CleanAir Umluftmodul	Z5276X0
CleanAir Umluftmodul für Inselessen	Z5280X0
2 CleanAir Umluftmodul	Z5286X0
3 CleanAir Umluftmodul für Deckenlüftungen	Z5190X0
CleanAir Umluftmodul für Flach-/Schrägesen	Z51AXC0N0
SONSTIGES ZUBEHÖR	
Rückwand 60x65	Z5860N0
Rückwand 90x65	Z5861N0
SONDERKANÄLE	
Sonderkanal 500 mm	Z5904N0
Sonderkanal 750 mm	Z5904N5
Sonderkanal 1000 mm	Z5905N0
Sonderkanal 1000 mm	Z5906N1
Sonderkanal 1100 mm	Z5908N1
Sonderkanal 1100 mm	Z5909N1
Sonderkanal 1500 mm	Z5915N0
Sonderkanal 1500 mm	Z5916N1
Sonderkanal 1600 mm	Z5918N1
Sonderkanal 1600 mm	Z5919N1
Sonderkanal 650 mm	Z5935N0
Sonderkanal 1000 mm	Z5936N0
Kanalverlängerung 1000 mm	Z51AXK0N0
Kanalverlängerung 1500 mm	Z51AXL0N0
INSELTURMVERLÄNGERUNGEN	
Inselturnverlängerung 500 mm	Z5920N0
Inselturnverlängerung 500 mm	Z5921N0
Inselturnverlängerung 1000 mm	Z5922N0
Inselturnverlängerung 1000 mm	Z5923N0
INSELESSENADAPTER FÜR DACHSCHRÄGEN (20 – 45° Winkel)	
Inselessenadapter links/rechts	Z5911X0
Inselessenadapter links/rechts	Z5912X0
Inselessenadapter vorne/hinten	Z5913X0
Inselessenadapter vorne/hinten	Z5914X0



CLEANAIR UMLUFTMODUL
Best.-Nr. Z5276X0

Für Umluftbetrieb
Kombinierbar mit Wandessen. Zur Montage auf dem Außenkanal oder Innenkanal von Wandessen. Bestehend aus Designblende, Wandhalterung, Aktivkohlefilter, flexiblem Schlauch und 2 Schlauchschellen.



CLEANAIR UMLUFTMODUL
Best.-Nr. Z5286X0

Für Umluftbetrieb
Kombinierbar mit Inselessen. Bestehend aus Designblende, Aktivkohlefilter, flexiblem Schlauch und 2 Schlauchschellen.

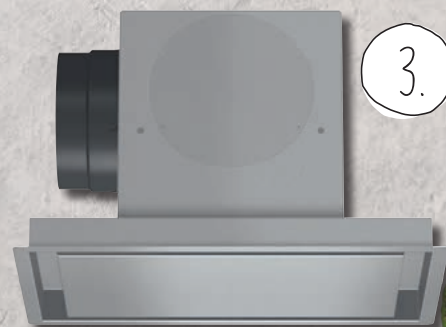

CLEANAIR UMLUFTMODUL
Best.-Nr. Z5190X0

Für Umluftbetrieb
Kombinierbar mit Deckenlüftungen. Rohranschluss vorne, seitlich oder oben.

ZUBEHÖR FÜR NEFF FLACHSCHIRMHAUBEN, LÜFTERBAUSTEINE, ZWISCHENHAUBEN, UNTERBAUHAUBEN

	Zubehör zu den Dunstabzügen	Best.-Nr.
STARTERSET UMLUFTBETRIEB FLACHSCHIRMHAUBEN		
1	Starterset für Umluftbetrieb	Z54TS01X0
	Starterset für Umluftbetrieb	Z54TS02X0
AKTIVKOHLEFILTER EINZELN FLACHSCHIRMHAUBEN		
	Aktivfilter (Ersatzbedarf)	Z54TC01X0
	Aktivfilter (Ersatzbedarf)	Z54TC02X0
Clean-Air Modul		
	CleanAir Aktivkohlefilter (Ersatzbedarf)	Z54TR00X0
2	CleanAir - Modul	Z54TR60X3
GRIFFLEISTEN FLACHSCHIRMHAUBEN		
3	Griffleiste Edelstahl für var. Bedienmodul	Z54TF90N0
4	Design-Griffleiste	Z54TH90D0
5	Griffleiste Edelstahl	Z54TH90N0
	Griffleiste Edelstahl für var. Bedienmodul	Z54TF60N0
	Design-Griffleiste	Z54TH60D0
	Griffleiste Edelstahl	Z54TH60N0
SONSTIGES ZUBEHÖR FÜR FLACHSCHIRMHAUBEN		
	Montage-Set 90 cm Oberschrank	Z54TM90X0
	Absenkrahmen	Z54TL90X0
	Absenkrahmen	Z54TL60X0
STARTERSET LÜFTERBAUSTEINE		
	Starterset mit Aktivkohlefilter	Z5135X3
AKTIVKOHLEFILTER LÜFTERBAUSTEINE / ZWISCHENBAUHAUBEN / UNTERBAUHAUBEN		
	Aktivkohlefilter (Ersatzbedarf)	Z5135X1
	Aktivkohlefilter	Z5101X0
	Aktivkohlefilter	Z5110X0
	Aktivkohlefilter	Z5110X3
	Aktivkohlefilter	Z5154X0
	Aktivkohlefilter	Z5155X0
METALLFETTFILTER		
	Metallfettfilter	Z5310X3
	Metallfettfilter	Z5201X0
	Metallfettfilter	Z5301X0
	Ersatz-Fettfiltermatte für alle Dunstabzugshauben	Z5200X0
SONSTIGES ZUBEHÖR		
6	Fernbedienung	Z5100X0
	Montagehilfe für Lüfterbausteine	Z5552X0
	Wandaufhängung für Zwischenbauhauben	Z5521X1
	Rahmen zur Kabelführung (Deckenlüfter)	Z5950X0

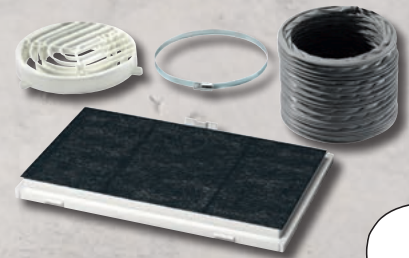

1.

STARTERSET FÜR UMLUFTBETRIEB
Best.-Nr. Z54TS01X0



2.

CLEANAIR - MODUL
Best.-Nr. Z54TR60X3



3.

GRIFFLEISTE EDELSTAHL
für variables Bedienmodul
Best.-Nr. Z54TF90N0



4.

DESIGN-GRIFFLEISTE
Best.-Nr. Z54TH90D0



5.

GRIFFLEISTE EDELSTAHL
Best.-Nr. Z54TH90N0



6.

FERNBEDIENUNG
Best.-Nr. Z5100X0



ZUBEHÖR FÜR NEFF GESCHIRRSPÜLMASCHINEN

	Best.-Nr.
Zubehör zu den Geschirrspülern	
SICHERHEIT	
AquaStop®-Verlängerung	Z7710X0
ZUBEHÖR	
1 Spülhilfe-Set (vierteilig = Backblechsprühkopf; Flaschenhalter, Zusatzbesteckkorb, Kleinteilehalter)	Z7870X0
Silberglanzkassette	Z7871X0
KÖRBE	
2 Gläserkorb dunkelgrau mit Pendeletageren, nur bei Klappstacheln im Unterkorb	Z7863X1
3 Vario Besteckkorb	Z7863X0
FRONTGESTALTUNG	
Verblendungsleisten Edelstahl (81,5 cm)	Z7861X1
Verblendungsleisten Edelstahl (86,5 cm)	Z7861X2
Verblendungsleisten Edelstahl (81,5 cm)	Z7860X0
Verblendungsleisten Edelstahl (86,5 cm)	Z7861X0
Verblendungsleisten Niro (81,5 cm)	Z7860X1
Verblendungsleisten Niro (86,5 cm)	Z7860X2
Edelstahlverblendungssatz 81,5cm Höhe	Z7860X3
Edelstahlverblendungssatz 86,5cm Höhe	Z7861X3
Klappscharnier für hohe Korpusmaße	Z7880X0
Dekor-Umrüstsatz Edelstahl, nicht für vollintegrierte Modelle	Z7862X0
Edelstahltür- und Sockelblende, nicht für vollintegrierte Modelle (60 cm)	Z7863X2
Vorsatztür Edelstahl für vollintegrierte Modelle (60 cm)*	Z7863X3
*Für beide Bauhöhen geeignet. Bei Modellen der Bauhöhe 86,5 cm kann es zu Einschränkungen hinsichtlich der Optik kommen.	

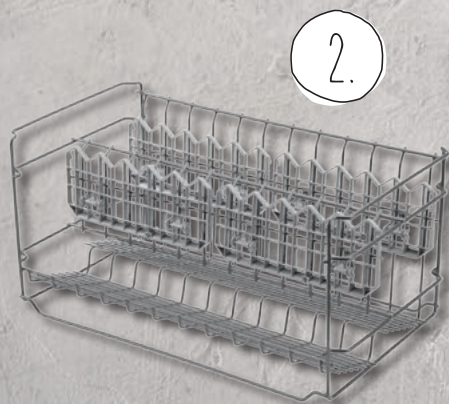
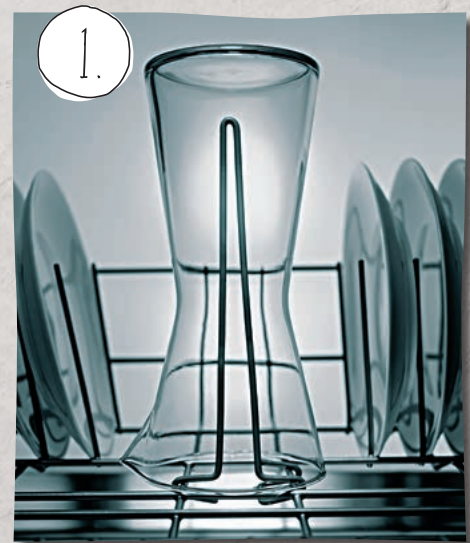

**GLÄSERKORB DUNKELGRAU
MIT PENDELETAGEREN,**
Best.-Nr. Z7863X1

Nur bei Klappstacheln im Unterkorb



VARIO BESTECKKORB
Best.-Nr. Z7863X0

SPÜLHILFE-SET
Best.-Nr. Z7870X0

Vierteilig: Backblechsprühkopf, Flaschenhalter, Zusatzbesteckkorb, Kleinteilehalter

ZUBEHÖR FÜR NEFF KÜHL- UND GEFRIERGERÄTE

	Best.-Nr.
Zubehör zu den Kühl- und Gefriergeräten	
Ausgleichsblende für Dekorplatten, passend zu Nutzhöhe 37 mm, Alu matt	Z4210A1
Ausgleichsblende für Dekorplatten, passend zu Nutzhöhe 56 mm, Alu matt	Z4220A1
Verbindungssatz inox	Z36AL00
4 Türfront mit Alu-Dekorrahmen Schiefertafel, 88 cm	KF1213S0
4 Türfront mit Alu-Dekorrahmen Schiefertafel, 122 cm	KF1413S0
1 Dekorplatte mit Alurahmen für 88 cm hohe Geräte	KF1213Z0
2 Dekorplatte mit Alurahmen für 122 cm hohe Geräte	KF1413Z0
3 Edelstahl Dekortür für Unterbaugeräte	KU1213Z0
Flaschengitter	Z10020
Zubehör zu SIDE-BY-SIDE-Kühl-Gefrierkombinationen	
Wasseranschlussverlängerung, 3 m, für alle SbS	Z3300V0



1.

DEKORPLATTE MIT ALURAHMEN
für 88 cm hohe Geräte
Best.-Nr. KF1213Z0

Weißer Dekor-Türfront mit Alurahmen und Alugriff passend für alle Geräte beginnend in der Bestellnummer mit „K112“ bzw. „K122“. Maße der Dekorplatte: 581 mm x 859 mm. Dekorplattenstärke: max 4 mm



2.

DEKORPLATTE MIT ALURAHMEN
für 122 cm hohe Geräte
Best.-Nr. KF1413Z0

Weißer Dekor-Türfront mit Alurahmen und Alugriff passend für alle Geräte beginnend in der Bestellnummer mit „K114“ bzw. „K124“. Maße der Dekorplatte: 581 mm x 1206 mm. Dekorplattenstärke: max 4 mm



3.

EDELSTAHL DEKORTÜR
für Unterbau-, Kühl- oder Gefrierschränke
Best.-Nr. KU1213Z0



4.

Türfront Schiefertafel
für Unterbau-, Kühl- oder Gefrierschränke
Best.-Nr. KF1213S0 und KF1413S0

ZUBEHÖR FÜR NEFF WÄSCHEPFLEGEGERÄTE

	Best.-Nr.
Zubehör zu den Wäschepfleegeräten	
Höhenanpassung für 91 cm Arbeitshöhe für Waschvollautomat	Z7060X0
Verlängerung des Wasserzulaufs 2,5 m	Z7070X0
Bodenbefestigung	Z7080X0

NEFF KUNDENSERVICE.



Bei Fragen, Antworten.

NEFF steht für höchste Qualität. Das gilt für unsere Geräte genauso wie für unseren Werkskundendienst. Dieser bietet schon seit 40 Jahren schnelle und kompetente Hilfe bei Fragen und Problemen. Damit Sie sich jeden Tag über ihre Hausgeräte freuen können und Sie vollauf zufrieden sind.

Sollte ein Gerät doch einmal eine Reparatur benötigen, können Sie sich auf unseren Service verlassen. Bestellen Sie einfach bei unserer Reparatur-Hotline einen Techniker, der sich sofort um das Anliegen Ihres Kunden kümmert. Natürlich kann Ihr Kunde sich auch direkt an uns wenden. Über unsere Ersatzteil-Hotline können Sie sich – meistens schon am nächsten Tag – alle funktionswichtigen Teile liefern lassen. Diese sind nach dem Fertigungsdatum mindestens 10 Jahre lang verfügbar.

MIT PERSÖNLICHEM KONTAKT.

Unsere Händler unterstützen wir nach Kräften, wie zum Beispiel bei der Garantieabrechnung und Reklamationsbearbeitung. Oder direkt beim Verkauf: Gerne versorgen wir Sie mit Zusatzmaterial – vom Endkundenflyer über Reinigungs- und Kundendienstbroschüren – sowie mit einer Vielzahl an Serviceprodukten. Um bestmöglich auf Ihre Wünsche und Bedürfnisse einzugehen, erkundigen wir uns regelmäßig nach Ihrer Zufriedenheit.

MIT SCHNELLEN ANTWORTEN.

Im Vergleich zur Konkurrenz gewährleistet der Neff-COM-Service eine sehr hohe Erreichbarkeit am Telefon. Dort werden Kunden rund um die Uhr kompetent beraten. Auch unser Online-Service ist immer verfügbar. Neben praktischen Informationen und Bedienungsanleitungen gibt es hier die Möglichkeit, einen Reparaturtermin zu buchen oder über die Händlerportale bequem Ersatzteile und Zubehör zu bestellen.

MIT BESTNOTEN AUSGEZEICHNET.

Dass Sie unseren Werkskundendienst guten Gewissens empfehlen und für Ihre Kunden nutzen können, bestätigt auch unsere jährliche Kundenbefragung. Das Urteil Ihrer Kunden: Bei uns können Sie sich in puncto Service, Beratung, Organisation und Nachhaltigkeit auf exzellente Leistungen verlassen.

DREI MÖGLICHKEITEN, EINE RUFNUMMER: MEHR SERVICE FÜR SIE

BEI ANRUF REPARATUR-SERVICE

24-h-persönliche Reparaturannahme an 7 Tagen die Woche
Service-Telefon: 0810 550 544

- ☎ Rund um die Uhr erreichbar auch am Wochenende
- ☎ 2 Jahre Gewährleistung auf kostenpflichtige Reparaturen
- ☎ Günstige 79€ für die Vor-Ort-Überprüfung eines defekten Hausgerätes

BEI ANRUF ERSATZTEIL-SERVICE

24-h-persönliche Ersatzteil-Bestellung an 7 Tagen die Woche
Service-Telefon: 0810 550 544
Service-Fax: (01) 605 75 51212

- ☎ Rund um die Uhr erreichbar, auch am Wochenende
- ☎ Ersatzteillieferung bei Verfügbarkeit am folgenden Werktag
- ☎ Funktionswichtige Teile werden beim Werkskundendienst mindestens 10 Jahre bevorratet

BEI ANRUF INFO-SERVICE

Detaillierte Produktinformationen
Service-Telefon: 0810 550 544

- ☎ Mo - Do: 8 - 17 Uhr, Fr: 8 - 13 Uhr
- ☎ Von Mensch zu Mensch
- ☎ Professionelle Beratung zu unseren Produkten, deren Gebrauch und speziellen Funktionen
- ☎ Unterstützung für Ihre Kundenberatung

ERLEBNISBERATUNG UND KOCHGENUSS IN DER STILARENA

Die neuesten NEFF Hausgeräte im neuen Schauraum zum Ansehen, Ausprobieren und Vergleichen.

INDIVIDUELLE BERATUNG

Gemeinsam mit Ihren Kunden analysieren wir deren Kochverhalten und sorgen so dafür, dass sie maßgeschneidert und fachkompetent beraten werden.

KOCHVORFÜHRUNGEN

Ihr neuer Herd oder Backofen soll in Ihrer Küche lange gute Dienste leisten und Sie bei Ihren Plänen rund um's Kochen, Backen, Braten unterstützen! Da ist es gut, wenn Sie Ihr neues NEFF-Gerät „persönlich“ kennen lernen. Besuchen Sie deshalb unsere praktische Vorführung inkl. Kostproben durch unsere Damen und Herren aus dem Vorführteam.

KOCHKURSE

Möchten Sie auf NEFF-Geräten gemeinsam leckere Rezepte kochen? Kein Problem, finden Sie spannende Kochkurse in Ihrer Nähe. Gemeinsam mit unseren Profiköchen bereiten Sie ein 4-Gänge-Menü zu, welches Sie anschließend in entspannter Atmosphäre genießen. Ein Abend, der länger wird als geplant. Und noch inspirierender als gedacht.

TRAININGS UND SEMINARE

Für Ihre Veranstaltungen rund um die NEFF Haushaltsgeräte steht Ihnen der technisch bestens ausgestattete Plenarraum zur Verfügung. Auf rund 65 m² bietet er Platz für 90 Personen.

Beratungstermin oder Kochevent online unter www.stilarena.at buchen.

NEFF Kochveranstaltungen
österreichweit online unter
www.neff.at/Kochen mit Neff buchen.



— **Stilarena** Welt der Hausgeräte

DIE STILARENA

Gehen Sie mit uns auf eine Entdeckungsreise durch die innovative Welt der NEFF Hausgeräte und vereinbaren Sie sich einen Termin in der Stilarena in 1100 Wien; die Stilarena ist öffentlich gut erreichbar, ein eigener Parkplatz steht den Gästen zur Verfügung.

Quellenstraße 2a, 1100 Wien

Tel.: +43 (1) 60575 - 49121

Öffnungszeiten:

Mo – Mi : 9.00 – 18.00 Uhr

Do : 9.00 – 20.00 Uhr

Fr : 9.00 – 18.00 Uhr

Sa : 9.00 – 12.30 Uhr

NEFF IM INTERNET.



Per Klick der schnelle und einfache Weg zu Neff.

Wir sind im Internet präsent: Für Interessierte und Kunden auf der Social Media Plattform YouTube und unserer Website neff.at.

Unter neff.at erhalten Sie aktuelle Informationen über die Marke, über unsere Geräte und Serviceleistungen. Damit wecken wir das Interesse für die Marke Neff.

UNSERE WEBSITE NEFF.AT

Auf neff.at finden Ihre Kunden alle Informationen zur Marke Neff – vom Wunschgerät bis zu leckeren Rezepten in der Geschichtenküche, Testberichte, Besonderheiten, Neuigkeiten, den Online-Reparaturservice, Prospektmaterial zum Downloaden und vieles mehr. Und nicht zu vergessen: Hier finden Interessierte Sie als Fachhändler ganz in der Nähe.



Auf Youtube finden Interessierte viele hilfreiche Tutorials von Experten, interessante Erklärungen und praktische Tipps rund um den Einbau und den Gebrauch von Neff Haushaltsgeräten.



KOCHEN AUS LEIDENSCHAFT SEIT 1877

MEHR ZU UNSEREN
PRODUKTEN UNTER NEFF.AT