



KOCHEN AUS LEIDENSCHAFT SEIT 1877



FÜR CHARAKTER-KÖCHE DAS NEFF EINBAUGERÄTE-PROGRAMM

Kochen inspiriert Menschen. Menschen inspirieren uns.





DIE GESCHICHTE VON NEFF: EINE GROSSE PORTION LEIDENSCHAFT, GARNIERT MIT VIEL INSPIRATION.

1877 – Carl Neff stellt in seiner ersten Fabrik mit sechs Kollegen die ersten NEFF-Modelle her – per Hand!

1919 – der erste patentierte gasbetriebene Ofen für Patisseries kommt auf den Markt.

1957 – eine Sensation: NEFF mit der ersten Mikrowelle, Export von industriellen Mikrowellen in alle Welt.

1971 – die Erfindung der einzigartigen Heißluft von NEFF: CircoTherm®.

1980er – bislang nicht gekannter Komfort mit dem neuen CLOU Backofen-Auszug – kein Griff in den heißen Backofen mehr.

1990er – ein bahnbrechendes Jahrzehnt für das Küchendesign von NEFF. Hoch funktional und edel im Design.

2000er – Jahr für Jahr höchste Auszeichnungen für einzigartige Kombinationen aus Design und Funktionalität. Und NEFF verzaubert die Küche mit seinen neuesten Innovationen wie zum Beispiel VarioSteam®, FlexInduction, TwistPad® oder Slide&Hide®.





Liebe Leser,

für Köche ist es einfach ein Herzensmoment, wenn die frisch geschnittene Zwiebel in die heiße Pfanne rutscht und beginnt, verheißungsvoll zu duften. Diese Kombination aus Vertrautem und Verheißungsvollem ist die Basis für unsere Innovationen aus Leidenschaft: Mit Slide&Hide®, dem innovativen TwistPad® und den kreativen Dunstabzugshauben erleben wir seit über 140 Jahren leidenschaftliches Kochen.

Das würde auch dem jungen Schmied Carl Neff gefallen, der 1877 in seiner kleinen Werkstatt in Baden-Württemberg eine große Vision hatte: Seine meisterhaft geschmiedeten Öfen sollen stets für ein richtig gutes Bauchgefühl bereits vor dem ersten Bissen stehen. Ganz im Sinn von Carl Neff: Kochen inspiriert Menschen. Menschen inspirieren uns.

Wir wünschen Ihnen leidenschaftliche Kochvorfreude mit unserem Katalog.

MADE IN GERMANY

Rund 2/3 der in Deutschland vertriebenen NEFF Produkte werden auch in Deutschland hergestellt.

Erfolg hat einen Namen: NEFF. Darauf sind wir sehr stolz, denn unser Erfolg kommt nicht von ungefähr. Seit über 140 Jahren tüfteln, entwickeln und produzieren hochqualifizierte Mitarbeiter mit vollem Einsatz, Leidenschaft, Ideenreichtum und höchstem Qualitätsanspruch erstklassige Einbaugeräte. Schließlich wollen wir mit unseren Geräten Menschen vom ersten Augenblick an für viele Jahre glücklich machen – für mehr Freude beim Kochen.

INHALT



| | |
|--------------------------------|-------|
| DAS GIBT ES NUR VON NEFF | 4-5 |
| EINBAUBACKÖFEN | 6-19 |
| COMPACT-EINBAUGERÄTE | 20-25 |
| AUTARKE KOCHFELDER | 26-38 |
| GAS-KOCHFELDER | 37-39 |
| EINBAU-HERDE INDUKTION/ELEKTRO | 40-43 |
| DUNSTABZÜGE | 44-53 |
| GESCHIRRSPÜLER | 54-63 |
| KÜHLEN UND GEFRIEREN | 64-69 |
| WÄSCHEPFLEGE | 70-71 |
| ZUBEHÖR | 72-73 |
| KUNDENSERVICE | 74 |
| NEFF SERVICE IM INTERNET | 75 |
| KOCHEN MIT NEFF | 76 |
| NEFF IM INTERNET | 77 |
| NEFF KOOPERATIONSPARTNER | 78 |
| DAS A-Z DER NEFF FEATURES | 79 |

EINZIGARTIGE LÖSUNGEN, DIE ES NUR VON NEFF GIBT

INSPIRIERT VON DEN HÖCHSTEN ANSPRÜCHEN

NEFF weiß was Köche wünschen und brauchen. Aus diesem Wissen heraus entwickeln wir Lösungen mit cleveren Details, die das Kochen angenehmer machen. Einzigartige Ideen wie zum Beispiel Slide&Hide®, CircoTherm® Heißluft, das TwistPad® oder die kreative Wandesse, die automatisch für saubere Luft sorgt. So können Sie sich ganz entspannt der Zubereitung Ihrer Köstlichkeiten widmen.



SLIDE & HIDE® – DIE VOLL VERSENKBARE BACKOFENTÜR

Die einzigartige NEFF Slide&Hide® Backofentür ermöglicht besseren Zugriff auf das Backrohr. Bei den Backöfen mit HIDE®-Funktion kann die Backofentür vollständig in ein Fach unter dem Backofen eingeschoben werden und schafft dadurch großzügig Platz. Der mitdrehende Türgriff SLIDE® schwenkt während des Öffnens oder Schließens der Backofentür entgegen der Türbewegung mit und liegt dabei stets in gleicher Position in der Hand.

CIRCO THERM® – GLEICHZEITIGES GAREN AUF BIS ZU 4 EBENEN

Ein komplettes Menü mit nur einem Backvorgang? Kein Problem mit CircoTherm®. Das innovative Hochleistungsgebläse mit EfficientDrive® Motor-technologie führt die Hitze gezielt um die Speisen der einzelnen Ebenen. Was man auch backt, brät oder gart – Geschmacksaromen übertragen sich nicht. Das ist garen auf ganz neuer Ebene. Genauer gesagt, auf vier Ebenen gleichzeitig.





PLATZ FÜR IDEEN: DIE KREATIVE DUNSTABZUGSHAUBE

Eine Küche steckt voller Inspirationen: Hier brutzelt das Lamm, dort duftet das Rotwein-Aroma – lauter Sinneseindrücke, die einen auf neue Ideen bringen. Unsere kreative Dunstabzugshaube unterstützt Sie dabei, indem sie ganz leise nebenbei die Luft in Ihrer Küche reinigt, damit Sie den Kopf frei haben für Neues. Ihre Einfälle können Sie direkt darauf festhalten – mit Magneten, geschrieben oder indem Sie Ihr Kochbuch mit dem passenden Rezept auf der Ablage abstellen.

MAGNETISCH*

BESCHREIBBAR

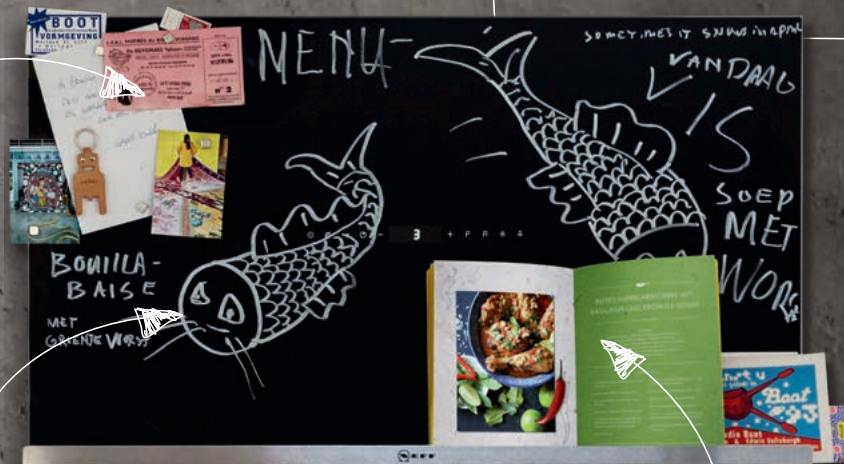

* Nur mit Neodym-Magneten

ABLAGE



TWISTPAD® – DER GENIALE DREH

Auch bei den NEFF Kochfeldern gibt es eine geniale Idee: das TwistPad®, die einzigartige Einknopf-Bedienung. Intuitive, einfache und schnelle Steuerung mit einem magnetischen, abnehmbaren Bedienelement. Zum Reinigen oder als Kindersicherung kann er abgenommen werden. Die flache Form des TwistPad® rundet das Design der NEFF Kochfelder ab.



EINBAUBACKÖFEN

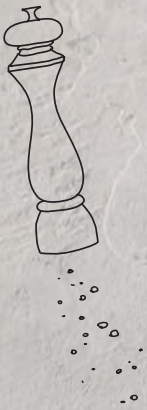

DEN PASSENDEN BACKOFEN FINDEN

Ein Backofen ist das Herz jeder Küche! Mal schlägt es für Käsegebäck, mal für einen saftigen Braten oder einen knusprigen französischen Zwiebelkuchen. Unsere Auswahl an Backöfen bietet ganz sicher das richtige Gerät für Ihren Geschmack.

BACKÖFEN, DIE DIE
KREATIVITÄT IHRER
KÖCHE BEFLÜGELN



GUT FÜR CHARAKTERKÖCHE, GUT IM TEST



Unsere Besten, ausgezeichnet von Stiftung Warentest

Darüber freuen wir uns bei NEFF natürlich ganz besonders: Jahr für Jahr bestätigen uns die Tests von Stiftung Warentest in unserer Arbeit. Unsere NEFF Einbaugeräte überzeugen dabei auch die Tester mit guten Leistungen, guter Ausstattung und sparsamem Umgang mit Ressourcen. Das kommt nicht von ungefähr, denn wir entwickeln Lösungen mit cleveren Details, die das Kochen angenehmer machen. Für mehr Freude in der Küche.



TESTSIEGER
Stiftung Warentest
test

GUT (1,9)
Zusammen mit einem weiteren Gerät

NEFF B45CR22N0
Im Test:
13 Elektrische Einbaubacköfen

Ausgabe 03/2017
www.test.de

17VC28



UNSER TESTSIEGER – EIN BACKOFEN, DER MIT GROSSEN IDEEN BEGEISTERT

Unser NEFF Backofen wurde beim Test von Stiftung Warentest von insgesamt 13 elektrischen Einbaubacköfen zusammen mit einem weiteren Gerät zum Testsieger erklärt – mit der Gesamtnote GUT (1,9). In den Disziplinen „Backen“ und „Grillen“ erhielt der NEFF Backofen die Note SEHR GUT (1,5)! Überzeugen auch Sie sich von unserem hervorragenden und komfortablen NEFF Backofen BCR4522N, Energieeffizienzklasse A+*.

* Auf einer EEK-Skala von A+++ bis D

WIR HABEN FÜR JEDE KOCHPERSÖNLICHKEIT DEN RICHTIGEN BACKOFEN

DER NEFF BACKOFENBERATER – IN SIEBEN SCHRITTEN ZUM WUNSCHGERÄT

Auf unserer NEFF Internetseite finden Sie unter www.neff-home.com/de unseren virtuellen Backofenberater. Er führt Sie in nur 7 Schritten durch alle wichtigen Auswahlkriterien wie z.B. Design, Bedienung, Komfort oder Reinigung. So finden Sie den Backofen, der genau zu Ihrer Kochpersönlichkeit passt.



SLIDE & HIDE®



Die voll versenkbare Backofentür

Die einzigartige NEFF Slide&Hide® Backofentür ermöglicht besseren Zugriff auf das Backrohr. Bei den Backöfen mit HIDE®-Funktion kann die Backofentür vollständig in ein Fach unter dem Backofen eingeschoben werden und schafft dadurch Platz für eine komfortable Handhabung. Eine spezielle Dämpfungsmechanik sorgt dafür, dass die Backofentür in einer seitlichen Kulissenführung stufenlos, leichtgängig und geräuschlos mit gedämpftem Softeinzug im Gehäuse verschwindet. Der mitdrehende Türgriff SLIDE® schwenkt während des Öffnens oder Schließens der Backofentür entgegen der Türbewegung mit und liegt dabei stets in gleicher Position in der Hand.

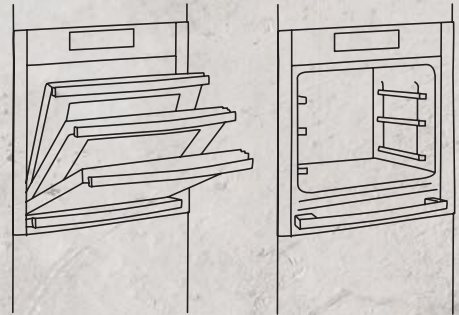

FULL TOUCH CONTROL DISPLAY



Das intuitiv steuerbare Navigations-Display

Die innovative FullTouch® Steuerung revolutioniert die Bedienung der neuen Backofengeneration von NEFF. Durch Fingertipp auf der glatten Bedienoberfläche ist eine intuitive Navigation und eine schnelle, präzise Steuerung des Backofens möglich.

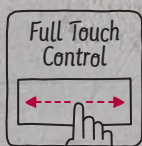

MIT HOME CONNECT NOCH ENTSPANNTER KOCHEN

NEU

Sagen Sie Ihrem Backofen, was Sie wollen

Mit Home Connect können Sie Ihren Backofen per Fingertipp über die App oder per Sprachsteuerung mit Alexa starten und bedienen.* Sagen Sie ihm einfach, was er tun soll. Zum Beispiel, dass er die Temperatur senken oder erhöhen oder dass er die Heizart ändern soll. Und während er aufs Wort gehorcht, haben Sie beide Hände frei fürs Kochen, Nudelteig kneten, Saucen zubereiten, Tisch decken, dekorieren... Ihr Backofen wiederum informiert Sie und Ihre Gäste, sobald das Essen fertig ist. Wenn Sie möchten, auch per E-Mail.*



ALEXA, STARTE
HOME CONNECT OFEN
BEI 180° OBER-UNTERHITZE

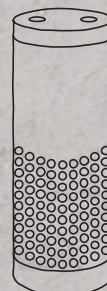

* Möglicherweise müssen Sie Home Connect Partner-Apps installieren, um die hier beschriebene volle Funktionalität nutzen zu können. Mehr Infos unter www.home-connect.com oder unter www.neff-home.com/de

Mehr Info zu den Partnern auf Seite 78.





FULL STEAM

Full Steam



Der Alleskönner

Backofen oder Dampfgarer? Wieso für einen entscheiden, wenn beides geht? Ein FullSteam Backofen von NEFF vereint Backofen und Dampfgarer in einem Gerät. Zum Backen, Dämpfen, Regenerieren und im Kombibetrieb sogar zum Dampfbacken. Das macht den FullSteam zu einem Backofen, der keine Wünsche offen lässt.

FULL STEAM – MIT VOLLDAMPF AUF ERFOLGSKURS

MEHRFACH AUSGEZEICHNET!



BFT4664N

Best.-Nr. VIB:
B46FT64N0
FullSteam mit
Slide&Hide®



- ⊗ Dampfbackofen mit 13 Beheizungsarten
- ⊗ SLIDE®, der mitdrehende Türgriff
- ⊗ HIDE®, die voll versenkbare Backofentür, Einzug gedämpft
- ⊗ 5,7" - TFT Farb- und Grafik-Display mit FullTouch Control Steuerung
- ⊗ NeffLight®, LED-Innenbeleuchtung, abschaltbar
- ⊗ ComfortFlex Auszug

DAMIT GELINGT IHR BROT BESONDERS GUT:



KERAMICKACKSTEIN, SCHWARZ
MIT HOLZSCHIEBER

Best.-Nr. Z1913X0

Maße: 2,5 x 33,0 x 37,5

Ideal für Brot, Fladenbrot, Pizza und
Tiefkühlgerichte



NEFF-BAUERNBROT

ZUTATEN

350 g Dinkelmehl (Type 630), 150 g Vollkornroggenmehl, 7 g Trockenhefe, 15 g getrockneter Sauerteig (Reformhaus), 10 g brauner Rohrzucker, 11 g Salz, ca. 150 ml lauwarmes Wasser, 125 ml lauwarme Vollmilch, Dinkelmehl zum Bearbeiten und zum Bestreuen

ZUBEREITUNG

Alle Teigzutaten mit der Küchenmaschine durchkneten. Falls der Teig zu fest ist, noch ein wenig Wasser hinzufügen. Teig 10 Min. bei mittlerer Stufe kneten, dann in einer Schüssel mit verschließbarem Deckel 12 Stunden im Kühlschrank ruhen lassen. Teig aus dem Kühlschrank nehmen, in eine flache Schüssel legen und 30 Min. bei Gärstufe 1 gehen lassen. Brotteig in ein sehr gut mit Mehl ausgestreutes Garkorbchen (27x17 cm) legen. Alternativ mit den Händen zu einem länglichen Brot von ca. 25 x 15 cm formen und mit Mehl bestäuben. Das Brot mit einem feuchten Küchentuch abdecken und bei Zimmertemperatur weitere 30 Minuten gehen lassen.

Inzwischen den Backstein auf Einschubhöhe 1 bei 220 °C Brotbackstufe 30 Min. vorheizen. 2 Min. bevor das Brot eingeschoben wird, Dampfzugabe stark einstellen. Brot aus dem Brotkorbchen direkt auf den heißen Stein kippen, bzw. das handgeformte Brot auf den Stein legen. 15 Min. mit starker Dampfzugabe backen. Dann die Tür kurz öffnen, um die Feuchtigkeit herauszulassen. Tür sofort wieder schließen, Backofen ausschalten und das Brot auf dem heißen Stein noch ca. 15–20 Min. nachgaren lassen. Aus dem Ofen nehmen, auf einem Kuchengitter auskühlen lassen.

Variante: 100 g geröstete Walnüsse nach der Kaltgärung unter den Teig kneten.

Dieses Rezept gelingt hervorragend mit dem FullSteam Backofen BFT4664N.



Komfortable Bedienung und einfache Befüllung des Wassertanks: Geräteblende per Fingertip öffnen, Wassertank entnehmen, befüllen, wieder einsetzen und schon kann's losgehen.



VARIO STEAM



Die intelligente Dampfunterstützung

Kochen leicht gemacht mit VarioSteam: Beim Braten, Backen und Aufwärmen werden Speisen per Dampfzugabe in drei Intensitätsstufen mit der idealen Feuchtigkeit versorgt. Sogar an das Kochen nach dem Kochen wurde gedacht: Mit der Betriebsart „Regenerieren“ schmecken wiedererwärmte Speisen oder Teigwaren vom Vortag wie frisch zubereitet. Die dampfunterstützte Warmhaltefunktion verhindert ein Austrocknen der Speisen und hält sie länger „wie frisch zubereitet“.

SPICY-FOCACCIA MIT MELONEN-SALSA

Für 1 rundes Pizzablech

ZUTATEN

Teig:

400 g Dinkelmehl Type 630, 100 g Dinkelmehl Type 1050, 10 g Salz, 7 g brauner Rohrzucker, 2 g Trockenhefe, 360 g Wasser, 10 g Olivenöl

Belag:

2 EL scharfer Ajvar, 100 g Ziegenfrischkäse, 2 EL Olivenöl, 1 EL frischer Rosmarin, gemahlene Chilischoten oder -flocken

Melonen-Salsa:

½ orangefleischige Melone, in kleine Würfel geschnitten, 1 Mini-Gurke, in kleine Würfel geschnitten, 1 EL fein gehackter Dill, 1 EL fein gehackte Blatt Petersilie, 1–2 TL Senf, 1 EL Zitronensaft und etwas Schalenabrieb, 1 TL Honig, 1 EL Weißweinessig, 1–2 EL roter Portwein, 2 EL Sonnenblumenöl, Salz, schwarzer Pfeffer aus der Mühle

ZUBEREITUNG

Alle Teigzutaten 15 Minuten auf mittlerer Stufe kneten. In eine verschließbare Schüssel geben und 24 Stunden im Kühlschrank ruhen lassen. Teig aus dem Kühlschrank holen, Pizzaform mit Backpapier auslegen. Teig mit bemehlten Händen hineindrücken und verteilen. Die Focaccia mit einigen Klecksen Ajvar, zerkrümeltem Ziegenfrischkäse, Olivenöl, Rosmarinnadeln und gemahlenem Chili garnieren. 30 Minuten bei Zimmertemperatur gehen lassen.

Inzwischen 240 °C Brotbackstufe mit starker Dampfzugabe vorheizen. Auf Einschubhöhe 2 für 5 Min. backen. Tür kurz öffnen, um die Feuchtigkeit herauszulassen, sofort wieder schließen. Bei 200 °C ohne Dampfzugabe noch ca. 15 Min. backen, bis die Focaccia goldbraun ist. Alle Salsa-Zutaten vermengen und abschmecken. Focaccia kurz auskühlen lassen, dann in schmale Kuchenstücke schneiden. Dazu die Melonen-Salsa servieren.

VARIO STEAM – AUSSEN
KNUSPRIG, INNEN SAFTIG.
RUNDUM LECKER!

BVT5662N

Best.-Nr. VIB:

B56VT62N0

VarioSteam mit
Pyrolyse und
Slide&Hide®



- ⊗ Backofen mit 14 Beheizungsarten
- ⊗ SLIDE®, der mitdrehende Türgriff
- ⊗ HIDE®, die voll versenkbare Backofentür, Einzug gedämpft
- ⊗ 5,7" - TFT Farb- und Grafik-Display mit FullTouch Control Steuerung
- ⊗ Pyrolytische Selbstreinigung



CIRCO THERM®



Gleichzeitig garen auf bis zu 4 Ebenen

Ein komplettes Menü mit nur einem Backvorgang? Kein Problem mit CircoTherm®. Was man auch backt, brät oder gart – Geschmacksaromen übertragen sich nicht. Dank der neuen EfficientDrive® Motortechnologie schmeckt Fisch nach Fisch und Datteln nach Datteln. Das ist garen auf ganz neuer Ebene. Genauer gesagt, auf vier Ebenen gleichzeitig. Das innovative Hochleistungsgebläse mit EfficientDrive® Motortechnologie führt die Hitze gezielt um die Speisen der einzelnen Ebenen. So öffnet man sogar die Backofentür ganz ohne Temperaturverlust.



EFFIZIENTER KANN
HEISSE LUFT NICHT SEIN

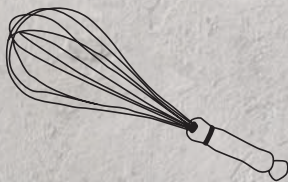

Die Vanille-Cranberry-Cookies
gelingen besonders gut mit
unserem Testsieger
Einbau-Backofen BCR4522N



VANILLE-CRANBERRY-COOKIES

Für ca. 40 Stück

ZUTATEN

Teig:

70 g hellbrauner Rohrzucker, 80 g weiche Butter, Mark 1 Vanilleschote, Schalenabrieb 1 Bio-Limette, 1 Ei (Größe M), 100 g Mehl, 50 g zarte Haferflocken, 80 g fein gehackte Cranberrys, ca. 2 EL Sahne, 2 EL selbst gemachter Vanillezucker

ZUBEREITUNG

Zucker, Butter, Vanillemark und Limettenschalenabrieb in einer Schüssel mit den Quirlen des Handrührgeräts cremig rühren. Ei unterrühren. Mehl mit Haferflocken und Cranberrys untermengen und ca. 2 EL Sahne dazu geben, so dass ein geschmeidiger, jedoch schwerer Teig entsteht.

Den Backofen auf 160 ° CircoTherm®-Heißluft vorheizen. Ein Backblech mit einem Bogen Backpapier auslegen. Mit einem Mini-Eisportionierer oder zwei kleinen Teelöffeln kleine Kugeln formen und mit Abstand auf das Backpapier setzen.

Auf Einschubhöhe 3 in 13 – 15 Minuten goldgelb backen. Das Blech aus dem Ofen nehmen. Vanillezucker in der elektrischen Kaffeemühle zu Puderzucker mahlen. Die warmen Cookies mit dem Puderzucker bestäuben und auskühlen lassen.



COMFORT FLEX



Die voll ausfahrbaren Auszüge fürs Backblech

Rausziehen, entnehmen und servieren – einfach gemacht mit dem ComfortFlex Auszug. Wie bei herkömmlichen Vollauszugssystemen lassen sich Backbleche vollständig aus dem Backofen herausziehen. Das Besondere dabei ist, dass die Schienen des Auszugs nicht mehr im Weg sind und es erstmals möglich ist, das Backblech wie ein Tablett seitlich zu greifen.

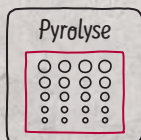

PYROLYSE



Nie wieder Backofen reinigen

Einfach klasse: die pyrolytische Selbstreinigung! Nach Aktivierung der Pyrolyse-Funktion werden Back-, Brat- und Grillrückstände bei hohen Temperaturen zu Asche zersetzt. Nach dem Abkühlen des Backofens kann die Asche einfach mit einem Tuch ausgewischt werden. Chemische Reinigungsmittel sind bei diesem Reinigungsverfahren überflüssig.



VOLLES PROGRAMM FÜR JEDEN KOCHTYP

Weitere, detaillierte Informationen erhalten Sie bei Ihrem NEFF Fachhändler ganz in der Nähe oder im Internet unter: www.neff-home.com/de

NEFF LINIE Einbau- Backöfen



| | | | | |
|---------------------------------------|--|---|---|---|
| Typenbezeichnung | BFT4664N | BFS4524N | BFS4522N | BFS1522N |
| Best.-Nr. VIB | B46FT64N0 | B45FS24N0 | B45FS22N0 | B15FS22N0 |
| BACKOFENTYP UND HEIZART: | FullSteam Dampfbackofen | FullSteam Dampfbackofen | FullSteam Dampfbackofen | FullSteam Dampfbackofen |
| Anzahl der Betriebsarten | mit 13 Heizungsarten: CircoTherm®, CircoTherm® sanft, Ober-/Unterhitze, Ober-/Unterhitze sanft, Thermogrill, Großflächengrill, Kleinflächengrill, Pizzastufe, Brotbackstufe, Unterhitze, Sanftgaren, Vorwärmen, Warmhalten | mit 12 Heizungsarten: CircoTherm®, CircoTherm® sanft, Ober-/Unterhitze, Ober-/Unterhitze sanft, Thermogrill, Großflächengrill, Kleinflächengrill, Pizzastufe, Brotbackstufe, Unterhitze, Sanftgaren, Warmhalten | mit 12 Heizungsarten: CircoTherm®, CircoTherm® sanft, Ober-/Unterhitze, Ober-/Unterhitze sanft, Thermogrill, Großflächengrill, Kleinflächengrill, Pizzastufe, Brotbackstufe, Unterhitze, Sanftgaren, Warmhalten | mit 12 Heizungsarten: CircoTherm®, CircoTherm® sanft, Ober-/Unterhitze, Ober-/Unterhitze sanft, Thermogrill, Großflächengrill, Kleinflächengrill, Pizzastufe, Brotbackstufe, Unterhitze, Sanftgaren, Warmhalten |
| Heißluft | | | | |
| Dampf | | | | |
| Elektronische Temperaturregelung | von 40 °C - 250 °C | von 40 °C - 250 °C | von 40 °C - 250 °C | von 40 °C - 250 °C |
| Backofentür | | | | Profilgriff |
| Bedienkonzept | 5,7" - TFT-Farb- und Grafikdisplay mit FullTouch Control Steuerung | 4,1" - TFT-Farb- und Grafikdisplay mit ShiftControl Steuerung | 4,1" - TFT-Farb- und Grafikdisplay mit ShiftControl Steuerung | 4,1" - TFT-Farb- und Grafikdisplay mit ShiftControl Steuerung |
| Reinigung | | | | |
| KOMFORT: | | | | |
| HomeConnect | - | - | - | - |
| Back- und Bratassistent | | | | |
| Automatik-Programme | 38 | 38 | 38 | 38 |
| EasyClock | ✓ | ✓ | ✓ | ✓ |
| Beleuchtung | | LED-Innenbeleuchtung, abschaltbar | LED-Innenbeleuchtung, abschaltbar | LED-Innenbeleuchtung, abschaltbar |
| ZUBEHÖRTRÄGER / AUSZUGSSYSTEM: | Backofen mit Einhängegittern, ComfortFlex Auszug auf Ebene 1, Vollauszug, mit Stoppfunktion | Backofen mit Einhängegittern, ComfortFlex Auszug auf Ebene 1, Vollauszug, mit Stoppfunktion | Backofen mit Einhängegittern | Backofen mit Einhängegittern |
| TECHNISCHE INFO: | | | | |
| Energieeffizienz-Klasse ¹⁾ | | | | |



| | | | | |
|---|---|---|---|---|
| BVT5662N | BVT4664H | BVS522N | BVS4524N | BVR522N |
| B56VT62N0 | B46VT64H0 | B5VS22N0 | B45VS24N0 | B55VR22N0 |
| VarioSteam Backofen | VarioSteam Backofen | VarioSteam Backofen | VarioSteam Backofen | VarioSteam Backofen |
| mit 14 Beheizungsarten: CircoTherm®, CircoTherm® sanft, Ober-/Unterhitze, Ober-/Unterhitze sanft, Thermogrill, Großflächengrill, Kleinflächengrill, Pizzastufe, Brotbackstufe, Unterhitze, Sanftgaren, Auftaustufe, Vorwärmen, Warmhalten | mit 14 Beheizungsarten: CircoTherm®, CircoTherm® sanft, Ober-/Unterhitze, Ober-/Unterhitze sanft, Thermogrill, Großflächengrill, Kleinflächengrill, Pizzastufe, Brotbackstufe, Unterhitze, Sanftgaren, Auftaustufe, Vorwärmen, Warmhalten | mit 13 Beheizungsarten: CircoTherm®, CircoTherm® sanft, Ober-/Unterhitze, Ober-/Unterhitze sanft, Thermogrill, Großflächengrill, Kleinflächengrill, Pizzastufe, Brotbackstufe, Unterhitze, Sanftgaren, Auftaustufe, Warmhalten | mit 13 Beheizungsarten: CircoTherm®, CircoTherm® sanft, Ober-/Unterhitze, Ober-/Unterhitze sanft, Thermogrill, Großflächengrill, Kleinflächengrill, Pizzastufe, Brotbackstufe, Unterhitze, Sanftgaren, Auftaustufe, Warmhalten | mit 12 Beheizungsarten: CircoTherm®, CircoTherm® sanft, Ober-/Unterhitze, Ober-/Unterhitze sanft, Thermogrill, Großflächengrill, Kleinflächengrill, Pizzastufe, Brotbackstufe, Unterhitze, Sanftgaren, Warmhalten |
| | | | | |
| | | | | |
| von 40 °C - 275 °C | von 40 °C - 275 °C | von 40 °C - 275 °C | von 40 °C - 275 °C | von 40 °C - 275 °C |
| | | | | |
| | | | | |
| 5,7" - TFT-Farb- und Grafikdisplay mit FullTouch Control Steuerung | 5,7" - TFT-Farb- und Grafikdisplay mit FullTouch Control Steuerung | 4,1" - TFT-Farb- und Grafikdisplay mit ShiftControl Steuerung | 4,1" - TFT-Farb- und Grafikdisplay mit ShiftControl Steuerung | 2,5" - TFT-Farb- und Text-Display mit Shift-Control Steuerung |
| | | | | |
| - | | - | - | - |
| | | | | - |
| 18 | 18 | 18 | 18 | 18 |
| ✓ | ✓ | ✓ | ✓ | ✓ |
| | | LED-Innenbeleuchtung, abschaltbar | LED-Innenbeleuchtung, abschaltbar | LED-Innenbeleuchtung, abschaltbar |
| Backofen mit Einhängegittern | Backofen mit Einhängegittern, ComfortFlex Auszug auf Ebene 1, Vollauszug, mit Stoppfunktion | Backofen mit Einhängegittern | Backofen mit Einhängegittern, ComfortFlex Auszug auf Ebene 1, Vollauszug, mit Stoppfunktion | Backofen mit Einhängegittern Auszug nachrüstbar |
| | | | | |

NEFF LINIE Einbau- Backöfen



| Typenbezeichnung | BVR4522N | BVR2522N | BVR1522N | BCT5664N |
|---------------------------------------|---|---|---|---|
| Best.-Nr. VIB | B45VR22N0 | B25VR22N1 | B15VR22N1 | B56CT64N0 |
| BACKOFENTYP UND HEIZART: | VarioSteam Backofen | VarioSteam Backofen | VarioSteam Backofen | CircoTherm® Backofen |
| Anzahl der Betriebsarten | mit 12 Beheizungsarten: CircoTherm®, CircoTherm® sanft, Ober-/Unterhitze, Ober-/Unterhitze sanft, Thermogrill, Großflächengrill, Kleinflächengrill, Pizzastufe, Brotbackstufe, Unterhitze, Sanftgaren, Warmhalten | mit 12 Beheizungsarten: CircoTherm®, CircoTherm® sanft, Ober-/Unterhitze, Ober-/Unterhitze sanft, Thermogrill, Großflächengrill, Kleinflächengrill, Pizzastufe, Brotbackstufe, Unterhitze, Sanftgaren, Warmhalten | mit 12 Beheizungsarten: CircoTherm®, CircoTherm® sanft, Ober-/Unterhitze, Ober-/Unterhitze sanft, Thermogrill, Großflächengrill, Kleinflächengrill, Pizzastufe, Brotbackstufe, Unterhitze, Sanftgaren, Warmhalten | mit 15 Beheizungsarten: CircoTherm®, CircoTherm® sanft, Ober-/Unterhitze, Ober-/Unterhitze sanft, Thermogrill, Großflächengrill, Kleinflächengrill, Pizzastufe, Brotbackstufe, Unterhitze, Sanftgaren, Auftastufe, Gärstufe, Vorwärmen, Warmhalten |
| Heißluft | | | | |
| Dampf | | | | – |
| Elektronische Temperaturregelung | von 40 °C - 275 °C | von 40 °C - 275 °C | von 40 °C - 275 °C | von 40 °C - 275 °C |
| Backofentür | | Profilgriff | Profilgriff | |
| Bedienkonzept | 2,5" - TFT-Farb- und Text-Display mit Shift-Control Steuerung | 2,5" - TFT-Farb- und Text-Display mit Shift-Control Steuerung | 2,5" - TFT-Farb- und Text-Display mit Shift-Control Steuerung | 5,7" - TFT-Farb- und Grafikdisplay mit FullTouch Control Steuerung |
| Reinigung | | | | |
| KOMFORT: | | | | |
| HomeConnect | – | – | – | – |
| Back- und Bratassistent | – | – | – | |
| Automatik-Programme | 18 | 18 | 18 | – |
| EasyClock | ✓ | ✓ | ✓ | ✓ |
| Beleuchtung | LED-Innenbeleuchtung, abschaltbar | Halogenleuchte | Halogenleuchte | |
| ZUBEHÖRTRÄGER / AUSZUGSYSTEM: | Backofen mit Einhängegittern | Backofen mit Einhängegestell, Auszug nachrüstbar | Backofen mit Einhängegestell, Auszug nachrüstbar | Backofen mit Einhängegittern, ComfortFlex Auszug auf Ebene 1, Vollauszug, mit Stoppfunktion |
| TECHNISCHE INFO: | | | | |
| Energieeffizienz-Klasse ¹⁾ | | | | |



| BCT4664H | BCS5522N | BCS4524N | BCR5522N | BCR4522N |
|--|---|---|---|---|
| B46CT64H0 | B55CS22N0 | B45CS24N0 | B55CR22N0 | B45CR22N0 |
| CircoTherm® Backofen | CircoTherm® Backofen | CircoTherm® Backofen | CircoTherm® Backofen | CircoTherm® Backofen |
| mit 15 Beheizungsarten: CircoTherm®, CircoTherm® sanft, Ober-/Unterhitze, Ober-/Unterhitze sanft, Thermogrill, Großflächengrill, Kleinflächengrill, Pizzastufe, Brotbackstufe, Unterhitze, Sanftgaren, Auftaustufe, Gärstufe, Vorwärmen, Warmhalten | mit 13 Beheizungsarten: CircoTherm®, CircoTherm® sanft, Ober-/Unterhitze, Ober-/Unterhitze sanft, Thermogrill, Großflächengrill, Kleinflächengrill, Pizzastufe, Brotbackstufe, Unterhitze, Sanftgaren, Auftaustufe, Gärstufe | mit 13 Beheizungsarten: CircoTherm®, CircoTherm® sanft, Ober-/Unterhitze, Ober-/Unterhitze sanft, Thermogrill, Großflächengrill, Kleinflächengrill, Pizzastufe, Brotbackstufe, Unterhitze, Sanftgaren, Auftaustufe, Gärstufe | mit 12 Beheizungsarten: CircoTherm®, CircoTherm® sanft, Ober-/Unterhitze, Ober-/Unterhitze sanft, Thermogrill, Großflächengrill, Kleinflächengrill, Pizzastufe, Brotbackstufe, Unterhitze, Sanftgaren, Gärstufe | mit 12 Beheizungsarten: CircoTherm®, CircoTherm® sanft, Ober-/Unterhitze, Ober-/Unterhitze sanft, Thermogrill, Großflächengrill, Kleinflächengrill, Pizzastufe, Brotbackstufe, Unterhitze, Sanftgaren, Gärstufe |
| | | | | |
| – | – | – | – | – |
| von 40 °C - 275 °C | von 40 °C - 275 °C | von 40 °C - 275 °C | von 40 °C - 275 °C | von 40 °C - 275 °C |
| | | | | |
| | | | | |
| 5,7" - TFT-Farb- und Grafikdisplay mit FullTouch Control Steuerung | 4,1" - TFT-Farb- und Grafikdisplay mit ShiftControl Steuerung | 4,1" - TFT-Farb- und Grafikdisplay mit ShiftControl Steuerung | 2,5" - TFT-Farb- und Text-Display mit Shift-Control Steuerung | 2,5" - TFT-Farb- und Text-Display mit Shift-Control Steuerung |
| | | | | |
| | – | – | – | – |
| | | | – | – |
| – | – | – | – | – |
| | Halogenleuchte | Halogenleuchte | Halogenleuchte | Halogenleuchte |
| Backofen mit Einhängegittern, ComfortFlex Auszug auf Ebene 1, Vollauszug, mit Stoppfunktion | Backofen mit Einhängegittern, Auszug nachrüstbar | Backofen mit Einhängegittern, ComfortFlex Auszug auf Ebene 1, Vollauszug, mit Stoppfunktion | Backofen mit Einhängegittern, Auszug nachrüstbar | Backofen mit Einhängegittern |
| | | | | |

1) Auf einer EEK-Skala von: A+++ bis D
 Detaillierte Produktinformationen zu den Geräten finden Sie auf neff-home.com/de

NEFF LINIE Einbau- Backöfen



| | | | | |
|---|---|---|---|---|
| Typenbezeichnung | BCR2522N | BCR1522N | BCC3672 | BCC3642 |
| Best.-Nr. VIB | B25CR22N1 | B15CR22N1 | B6CCH7AN0 | B3CCE4AN0 |
| BACKOFENTYP UND HEIZART: | CircoTherm® Backofen | CircoTherm® Backofen | CircoTherm® Backofen | CircoTherm® Backofen |
| Anzahl der Betriebsarten | mit 12 Beheizungsarten: CircoTherm®, CircoTherm® sanft, Ober-/Unterhitze, Ober-/Unterhitze sanft, Thermogrill, Großflächengrill, Kleinflächengrill, Pizzastufe, Brotbackstufe, Unterhitze, Sanftgaren, Gärstufe | mit 12 Beheizungsarten: CircoTherm®, CircoTherm® sanft, Ober-/Unterhitze, Ober-/Unterhitze sanft, Thermogrill, Großflächengrill, Kleinflächengrill, Pizzastufe, Brotbackstufe, Unterhitze, Sanftgaren, Gärstufe | mit 8 Beheizungsarten: CircoTherm®, CircoTherm® sanft, Ober-/Unterhitze, Thermogrill, Großflächengrill, Pizzastufe, Brotbackstufe, Unterhitze | mit 7 Beheizungsarten: CircoTherm®, CircoTherm® sanft, Ober-/Unterhitze, Thermogrill, Großflächengrill, Pizzastufe, Unterhitze |
| Heißluft | | | | |
| Dampf | – | – | – | – |
| Elektronische Temperaturregelung | von 40 °C - 275 °C | von 40 °C - 275 °C | von 30 °C - 275 °C | von 50 °C - 275 °C |
| Backofentür | Profilgriff | Profilgriff | | |
| Bedienkonzept | 2,5" - TFT-Farb- und Text-Display mit Shift-Control Steuerung | 2,5" - TFT-Farb- und Text-Display mit Shift-Control Steuerung | LCD Display (weiß), elektronische Steuerung | LCD Display (weiß), mechanische Steuerung |
| Reinigung | | | | |
| KOMFORT: | | | | |
| HomeConnect | – | – | – | – |
| Back- und Bratassistent | – | – | – | – |
| Automatik-Programme | – | – | – | – |
| EasyClock | ✓ | ✓ | ✓ | ✓ |
| Beleuchtung | Halogenleuchte | Halogenleuchte | Halogenleuchte | Halogenleuchte |
| ZUBEHÖRTRÄGER / AUSZUGSSYSTEM: | Backofen mit Einhängegestell | Backofen mit Einhängegestell | Großraumbackofen mit Einhängegittern | Großraumbackofen mit Einhängegittern |
| TECHNISCHE INFO: | | | | |
| Energieeffizienz- Klasse ¹⁾ | | | | |



| | | | | |
|--|--|--|--|--|
| BCC3622 | BCC1622 | BCB2662 | BCB1602 | BCA1502 |
| B3CCE2AN0 | B1CCE2AN0 | B2CCG6AN0 | B1CCCOAN0 | B1DCA0AN0 |
| CircoTherm® Backofen | CircoTherm® Backofen | CircoTherm® Backofen | CircoTherm® Backofen | CircoTherm® Backofen |
| mit 7 Beheizungsarten: CircoTherm®, CircoTherm® sanft Ober-/Unterhitze, Thermogrill, Großflächengrill, Pizzastufe, Unterhitze | mit 7 Beheizungsarten: CircoTherm®, CircoTherm® sanft Ober-/Unterhitze, Thermogrill, Großflächengrill, Pizzastufe, Unterhitze | mit 7 Beheizungsarten: CircoTherm®, CircoTherm® sanft Ober-/Unterhitze, Thermogrill, Großflächengrill, Pizzastufe, Unterhitze | mit 5 Beheizungsarten: CircoTherm®, CircoTherm® sanft Ober-/Unterhitze, Thermogrill, Großflächengrill | mit 5 Beheizungsarten: CircoTherm®, CircoTherm® sanft Ober-/Unterhitze, Thermogrill, Großflächengrill |
| | | | | |
| – | – | – | – | – |
| von 50 °C - 275 °C | von 50 °C - 275 °C | von 50 °C - 275 °C | von 50 °C - 275 °C | von 50 °C - 275 °C |
| | Klapptür | Profilgriff | Profilgriff | Profilgriff |
| | | | | – |
| LCD Display (weiß), mechanische Steuerung | LCD Display (weiß), mechanische Steuerung | LED Display (rot), elektronische Steuerung | LED Display (rot), elektronische Steuerung | – |
| | | | – | – |
| – | – | – | – | – |
| – | – | – | – | – |
| – | – | – | – | – |
| ✓ | ✓ | ✓ | ✓ | – |
| Halogenleuchte | Halogenleuchte | Halogenleuchte | Halogenleuchte | Halogenleuchte |
| Großraumbackofen mit Einhängegittern | Großraumbackofen mit Einhängegittern | Großraumbackofen mit Einhängegittern | Großraumbackofen mit Einhängegittern | Großraumbackofen mit Einhängegittern |
| | | | | |

EINBAU- COMPACTGERÄTE



COMPACTGERÄTE – KOMPAKTE VIELSEITIGKEIT

Ihre Größe sagt nichts über die Vielfalt aus. In unserem Angebot an Compactbacköfen findet sich für jeden Kochstil das passende Modell.

Sie lieben das intensive Aroma von dampfgegarten Gerichten? Oder schätzen eher den Komfort einer Mikrowelle? Wir haben für jeden Geschmack das richtige Gerät.

COMPACT: GROSSER
GENUSS IM KLEINEN
FORMAT





FullSteam Dampfbackofen

Kaffeevollautomat

Compact-Backofen mit Mikrowelle

Wärmeschublade

Wärmeschublade

Wärmeschublade

Funktional und optisch ein Leckerbissen – die Kombination von NEFF Compactgeräten.

KREATIVE KÜCHENLÖSUNGEN



Einbau-Compactgeräte – beste Technik auf kleinstem Raum

Wer nicht viel Raum hat, muss auf Qualität und Leistung nicht verzichten. NEFF Einbau-Compactgeräte eignen sich hervorragend zur Verwirklichung individueller Gestaltungswünsche in der Küche.



VOLLDAMPF MIT FULL STEAM



Compact-Dampfbackofen – der „kleine“ Alleskönner

Die FullSteam Compact-Backöfen von NEFF vereinen Backofen und Dampfgarer in nur einem Gerät. Der FullSteam ist eines der vielen Highlights der Compact-Backofenserie und ein Backofen, der keine Wünsche offen lässt.



CFT1624H

Best.-Nr. VIB: C16FT24H0
Compact-Einbaubackofen mit FullSteam und HomeConnect



- ⊗ Kompaktdampfbackofen mit 13 Beheizungsarten
- ⊗ CircoTherm® Heißluft
- ⊗ FullSteam – Zusätzliche Beheizungsarten mit Dampf: Dampfgarstufe, Regenerieren, Gären, Auftauen
- ⊗ 5,7" - TFT Farb- und Grafik-Display mit FullTouch Control Steuerung
- ⊗ HomeConnect
- ⊗ Back- und Bratassistent, 38 Automatikprogramme

CFS1522N

Best.-Nr. VIB: C15FS22N0
Compact-Einbaubackofen mit FullSteam



- ⊗ Kompaktdampfbackofen mit 12 Beheizungsarten
- ⊗ CircoTherm® Heißluft
- ⊗ FullSteam – Zusätzliche Beheizungsarten mit Dampf: Dampfgarstufe, Regenerieren, Gären, Auftauen
- ⊗ 5,7" - TFT Farb- und Grafik-Display mit ShiftControl Steuerung
- ⊗ Back- und Bratassistent, 38 Automatikprogramme



VOLLES AROMA – TAG FÜR TAG



Kaffeevollautomat – Tasse für Tasse ein Genuss

Der Kaffeevollautomat macht aus einer 45 cm Nische eine vollwertige, hochästhetische Kaffeebar. Und die darf in einer NEFF Gerätekombination nicht fehlen. Feinste Kaffeespezialitäten aus der eigenen Küche – auf Tastendruck mit komfortabler One-Touch Zubereitung, ob Cappuccino, Ristretto, Espresso, Espresso Macchiato, Cafè Crème, Latte Macchiato oder Milchkaffee.

CKS1561N

Best.-Nr. VIB: C15KS61N0

Einbau-Kaffeevollautomat, Edelstahl



- ☉ SensoFlowSystem: Maximum an Aroma dank idealer und konstanter Brühtemperatur
- ☉ One-Touch Zubereitung: Ristretto, Espresso, Espresso Macchiato, Caffè Crema, Cappuccino, Latte Macchiato, Milchkaffee mit nur einem Tastendruck
- ☉ AromaDoubleShot: Extra starker Kaffee mit reduziertem Bitterstoffgehalt durch zwei Mahl- und Brühvorgänge
- ☉ Getränketemperatur individuell einstellbar
- ☉ TFT-Display mit interaktiver Menüführung
- ☉ Kaffeeauslauf und Milchschaumer höhenverstellbar
- ☉ SilentCeramDrive: Geräuscharmes Premiummahlwerk aus verschleißfreier Keramik
- ☉ Minimierung der Aufheizzeit: Schnellste erste Tasse
- ☉ 15.000 Tassen Garantie: Gleichbleibend hohe Gerätequalität von der ersten bis zur 15.000. Tasse (bei nicht-gewerblichem Gebrauch innerhalb von 24 Monaten)
- ☉ Entnehmbare Brüheinheit: Einfaches und hygienisches Reinigen
- ☉ AutoMilkClean: Vollautomatische Dampf-Reinigung des Milchsystems nach jedem Getränkebezug
- ☉ Calc'nClean: Automatisches Reinigungs- und Entkalkungsprogramm

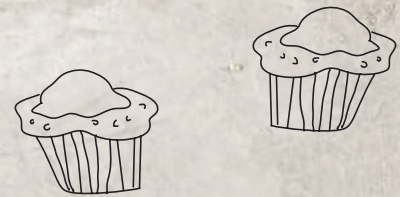

ZWEI IN EINEM



Compact-Backofen mit Mikrowelle

Bereits im Jahr 1957 hat NEFF den ersten Herd mit Mikrowelle auf den Markt gebracht. Damals eine Sensation, heute beliebter denn je. Denn die NEFF Compact-Backöfen mit integrierter Mikrowelle bieten mit bis zu 13 Betriebsarten alles, was die Leidenschaft beim Kochen beflügelt. Sehr komfortabel auch die Ausstattung mit Pyrolyse, die die Reinigung zum Kinderspiel macht.



NEFF LINIE Compactgeräte



| Typenbezeichnung | CFT1624H | CFS1522N | CCR1522N | CDR1500N |
|---------------------------------------|--|---|---|---|
| Best.-Nr. VIB | C16FT24H0 | C15FS22N0 | C15CR22N2 | C15DR00N0 |
| BACKOFENTYP UND HEIZART: | FullSteam, Kompaktdampfbackofen | FullSteam, Kompaktdampfbackofen | CircoTherm® Kompaktbackofen | Kompaktdampfgarer |
| Anzahl der Betriebsarten | mit 13 Heizungsarten: CircoTherm®, CircoTherm® sanft, Ober-/Unterhitze, Ober-/Unterhitze sanft, Thermogrill, Großflächengrill, Kleinflächengrill, Pizzastufe, Brotbackstufe, Unterhitze, Sanftgaren, Vorwärmen, Warmhalten | mit 12 Heizungsarten: CircoTherm®, CircoTherm® sanft, Ober-/Unterhitze, Ober-/Unterhitze sanft, Thermogrill, Großflächengrill, Kleinflächengrill, Pizzastufe, Brotbackstufe, Unterhitze, Sanftgaren, Warmhalten | mit 12 Heizungsarten: CircoTherm®, CircoTherm® sanft, Ober-/Unterhitze, Ober-/Unterhitze sanft, Thermogrill, Großflächengrill, Kleinflächengrill, Pizzastufe, Brotbackstufe, Unterhitze, Sanftgaren, Warmhalten | mit 4 Heizungsarten: Dampfgarstufe, Regenerieren, Gären, Auftauen |
| Zusätzliche Heizungsarten mit Dampf: | Dampfgarstufe, Regenerieren, Gären, Auftauen | Dampfgarstufe, Regenerieren, Gären, Auftauen | - | - |
| Heißluft | | | | - |
| Dampf | | | - | - |
| Elektronische Temperaturregelung | von 40 °C - 250 °C | von 40 °C - 250 °C | von 40 °C - 275 °C | von 30 °C - 100 °C |
| Backofentür | Profilgriff Klapptür, SoftClose, SoftOpening | Profilgriff Klapptür, SoftClose, SoftOpening | Profilgriff Klapptür, SoftClose, SoftOpening | Profilgriff Klapptür, SoftClose, SoftOpening |
| Bedienkonzept | 5,7" - TFT-Farb- und Grafikdisplay mit FullTouch Control Steuerung | 4,1" - TFT-Farb- und Grafikdisplay mit ShiftControl Steuerung | 2,5" - TFT-Farb- und Text-Display mit Shift-Control Steuerung | 2,5" - TFT-Farb- und Text-Display mit Shift-Control Steuerung |
| Reinigung | | | | - |
| KOMFORT: | | | | |
| HomeConnect | | - | - | - |
| Back- und Bratassistent | | | - | - |
| Automatik-Programme | 38 | 38 | - | 20 |
| EasyClock | ✓ | ✓ | ✓ | ✓ |
| Beleuchtung | LED-Innenbeleuchtung, abschaltbar | LED-Innenbeleuchtung, abschaltbar | Halogenleuchte, abschaltbar | Rundleuchte |
| ZUBEHÖRTRÄGER / AUSZUGSSYSTEM: | Backofen mit Einhängegittern, ComfortFlex Auszug auf Ebene 1, Vollauszug, mit Stoppfunktion | Backofen mit Einhängegittern | Backofen mit Einhängegestell, Auszug nachrüstbar | Backofen mit Einhängegestell, Auszug nicht nachrüstbar |
| TECHNISCHE INFO: | | | | |
| Energieeffizienz-Klasse ¹⁾ | | | | - |

¹⁾ Auf einer EEK-Skala von: A+++ bis D
Detaillierte Produktinformationen zu den Geräten finden Sie auf neff-home.com/de

NEFF LINIE Compactgeräte mit Mikrowellen



| Typenbezeichnung | CMT2623N | CMS1522N | CMR1502N | CMB1683 |
|--------------------------------------|--|---|--|---|
| Best.-Nr. VIB | C26MT23N0 | C15MS22N0 | C15MR02N0 | C1CMG83N0 |
| BACKOFENTYP UND HEIZART: | CircoTherm® Kompaktbackofen mit Mikrowelle | CircoTherm® Kompaktbackofen mit Mikrowelle | CircoTherm® Kompaktbackofen mit Mikrowelle | Kompaktbackofen mit Mikrowelle |
| Anzahl der Betriebsarten | mit 13 Heizungsarten: CircoTherm®, CircoTherm® sanft, Ober-/Unterhitze, Ober-/Unterhitze sanft, Thermogrill, Großflächengrill, Kleinflächengrill, Pizzastufe, Unterhitze, Sanftgaren, Gärstufe, Vorwärmen, Warmhalten | mit 12 Heizungsarten: CircoTherm®, CircoTherm® sanft, Ober-/Unterhitze, Ober-/Unterhitze sanft, Thermogrill, Großflächengrill, Kleinflächengrill, Pizzastufe, Unterhitze, Sanftgaren, Gärstufe, Vorwärmen | mit 6 Heizungsarten: CircoTherm®, CircoTherm® sanft, Thermogrill, Großflächengrill, Kleinflächengrill, Vorwärmen | mit 3 Heizungsarten: Mikrowelle, Heißluft, Umluftgrill |
| Zusätzliche Heizungsarten mit Dampf: | - | - | - | - |
| Heißluft | | | | - |
| Dampf | - | - | - | - |
| Elektronische Temperaturregelung | von 30 °C - 300 °C | von 30 °C - 300 °C | von 30 °C - 275 °C | von 40 °C - 230 °C |
| Backofentür | Profilgriff Klapptür, SoftClose, SoftOpening | Profilgriff Klapptür, SoftClose, SoftOpening | Profilgriff Klapptür, SoftClose, SoftOpening | Profilgriff |
| Bedienkonzept | 5,7" - TFT-Farb- und Grafikdisplay mit FullTouch Control Steuerung | 4,1" - TFT-Farb- und Grafikdisplay mit ShiftControl Steuerung | 2,5" - TFT-Farb- und Text-Display mit Shift-Control Steuerung | TFT-Farb- und Grafikdisplay mit FullTouch Control Steuerung |
| Reinigung | | | - | - |
| KOMFORT: | | | | |
| HomeConnect | - | - | - | - |
| Back- und Bratassistent | | | - | - |
| Automatik-Programme | 14 | 14 | 14 | 15 |
| EasyClock | ✓ | ✓ | ✓ | ✓ |
| Beleuchtung | LED-Innenbeleuchtung, abschaltbar | LED-Innenbeleuchtung, abschaltbar | LED-Innenbeleuchtung, abschaltbar | LED-Innenbeleuchtung |
| ZUBEHÖRTRÄGER / AUSZUGSSYSTEM: | Backofen mit Einhängegittern, Systemauszug (1 Ebene), pyrolysefähig | - | - | - |
| TECHNISCHE INFO: | | | | |
| Energieeffizienz-Klasse | - | - | - | - |

NEFF LINIE Einbau- Mikrowellen



| Typenbezeichnung | CGR1700N | HGB53 | HWB53 | HWB23 |
|--------------------------|---|--|--|--|
| Best.-Nr. VIB | C17GR00N0 | HLAGD53N0 | HLAWD53N0 | HLAWD23N0 |
| BACKOFENTYP UND HEIZART: | Einbau-Mikrowellengerät mit Grill | Einbau-Mikrowellengerät mit Grill | Einbau-Mikrowellengerät | Einbau-Mikrowellengerät |
| Backofentür | Öffner-Taste | - | - | - |
| Mikrowelle | Max. Leistung: 900 W; 5 Mikrowellen-Leistungsstufen (90 W, 180 W, 360 W, 600 W, 900 W) | Max. Leistung: 900 W; 5 Mikrowellen-Leistungsstufen: 90 W, 180 W, 360 W, 600 W, 900 W | Max. Leistung: 900 W; 5 Mikrowellen-Leistungsstufen: 90 W, 180 W, 360 W, 600 W, 900 W | Max. Leistung: 800 W; 5 Mikrowellen-Leistungsstufen: 90 W, 180 W, 360 W, 600 W, 800 W |
| Grill | Grill mit Mikrowellen-Leistungs- stufen 90 W, 180 W, 360 W kombinierbar | Grill mit Mikrowellen-Leistungs- stufen 90 W, 180 W, 360 W kombinierbar | - | - |
| DESIGN: |  | | | |
| Bedienkonzept | 2,5" - TFT-Farb- und Text-Display mit Shift-Control Steuerung | LED-Display | LED-Display | LED-Display |
| KOMFORT: | | | | |
| Automatik-Programme | 10 | 8 | 7 | 7 |
| Beleuchtung | LED-Innenbeleuchtung | LED Lampe | LED Lampe | LED Lampe |
| TECHNISCHE INFO: | | | | |
| Türanschlag | Tür links angeschlagen | Tür links angeschlagen | Tür links angeschlagen | Tür links angeschlagen |
| Typenbezeichnung | CGR1701N | | | |
| Best.-Nr. VIB | C17GR01N0 | | | |
| | Ausstattung wie CGR1700N Tür rechts angeschlagen | | | |

| | |
|--------------------------|---|
| Typenbezeichnung | CWR1700N |
| Best.-Nr. VIB | C17WR00N0 |
| BACKOFENTYP UND HEIZART: | Einbau-Mikrowellengerät ohne Grill (o. Abb.) |
| | Ausstattung wie CGR1701N jedoch ohne Grill |
| Backofentür | Öffner-Taste, elektrisch |
| Typenbezeichnung | CWR1701N |
| Best.-Nr. VIB | C17WR01N0 |
| | Ausstattung wie CWR1700N Tür rechts angeschlagen |

KOCHFELDER/ DOMINOS

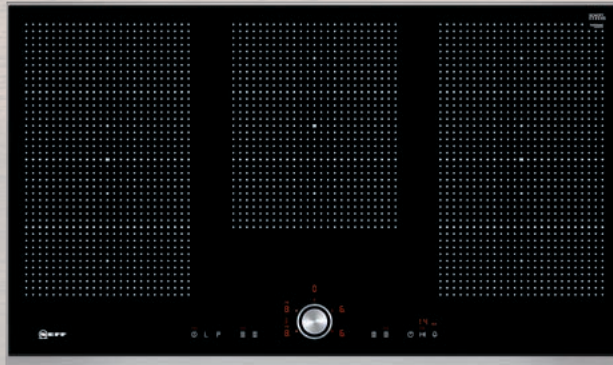

SCHNELL UND FLEXIBEL – UNSERE INDUKTIONSKOCHFELDER

Sind Sie auf der Suche nach neuen Rezepten und Geschmackserlebnissen? Unsere Induktions-Kochfelder machen jede Sekunde zum Kocherlebnis. Auf unseren FlexInduction-Kochfeldern können Sie Ihr Kochgeschirr frei verschieben. Die Töpfe werden automatisch erkannt und nur an der benötigten Stelle erhitzt. Aber unsere Kochfelder bieten noch weit mehr, um Ihnen zu köstlichen Gerichten zu verhelfen. Sie können mit unserem TwistPad® die Hitze per Fingertipp regulieren. Über eine leichte Drehbewegung mit Ihrem Zeigefinger stellen Sie die Temperatur ein.

KOCHEN
MIT
INTUITION

UNSER NEFF KOCHFELD-BERATER IM INTERNET

Auf unserer NEFF Internetseite finden Sie unter www.neff-home.com/de unseren virtuellen Kochfeld-Berater. Er führt Sie in nur 5 Schritten durch alle wichtigen Auswahlkriterien. So finden Sie das Kochfeld, der genau zu Ihrer Kochpersönlichkeit passt.

KOCHEN MIT ERLEBNISFAKTOR



Intuitives und entspanntes Kochen

Autarke Kochfelder von NEFF bieten für jeden Kochcharakter genau die passende Lösung. Induktions- und Elektro-Kochfelder mit innovativen Ausstattungsmerkmalen, wie zum Beispiel die FlexInduction-Kochzone mit PowerTransfer, PowerMove oder mit Powerstufe. Sie alle haben eines gemeinsam: Sie bringen Leidenschaft in die Küche. Und die flache Form des TwistPads® rundet das moderne Design der NEFF Kochfeldreihe ab.



BERÜHREN UND BERÜHRT WERDEN – DAS TWIST PAD®. EINFACH NOCH EINFACHER KOCHEN

NEFF Kochfelder überzeugen schon bei der ersten Berührung: mit einem intuitiven Bedienkonzept. Wie dem TwistPad® – einer Innovation, die funktional und ästhetisch schlicht fasziniert. Die Auswahl der Kochzone erfolgt durch eine leichte Berührung des TwistPad®, die Einstellung der Kochstufe durch eine Drehbewegung.





FLEX INDUCTION – MEHR PLATZ FÜR GENUSS

Vorbei die Zeit, in der dem Koch die genaue Kochposition für das Kochgeschirr vorgegeben wird: Mit FlexInduction lässt es sich beliebig innerhalb der flexiblen Zone platzieren – Größe und Form von Töpfen und Pfannen werden dabei automatisch erkannt und exakt an dieser Stelle erhitzt.

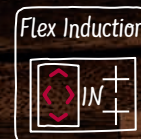

ERWEITERTE FLEXZONE – DAS KOCHFELD, DAS FLEXIBLER MACHT

Durch weitere Induktoren in der Mitte des Induktionskochfeldes lässt sich die Flexzone horizontal erweitern. Bräter oder Teppan Yaki können auch quer platziert und die anderen Kochzonen noch für zusätzliche Töpfe genutzt werden. Schließlich fängt Genuss auf dem Kochfeld an.

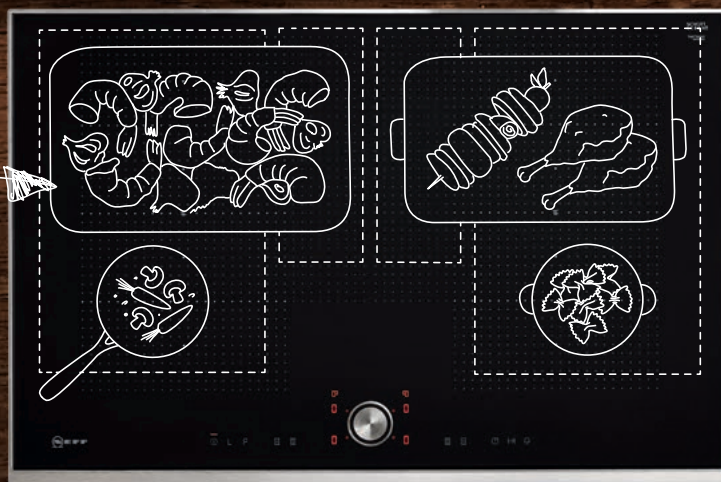

ZOODELS MIT HÄHNCHEN-TERIYAKI

Für 4 Personen

ZUTATEN

Teriyaki-Soße:

150 ml Sojasoße, 150 ml Reiswein, 150 ml trockener Sherry, 5 EL brauner Rohrzucker, 20 g fein geriebener Ingwer, 2 gepresste Knoblauchzehen

Chicken:

4 ausgelöste Maishähnchen-Schlegel mit Haut (Kikkō-Qualität), 5-Spices-Pulver, Pfeffer, Salz

Garnitur:

2 Zucchini (ca. 500 g), 2 EL Sesamöl, 2 fein gehackte Lauchzwiebeln (70 g), 2 EL fein gehackte Korianderblätter, 1 EL fein gehacktes Thai-Basilikum, 2 EL geröstete Sesamsamen, 1 fein gehackte rote Chilischote

ZUBEREITUNG

Alle Zutaten für die Soße in einem Topf zu einem Sirup einkochen.

Fleisch auf der Hautseite ungewürzt in der Pfanne anbraten (Induktion: Einstellung 7), ca. 8 Minuten braten, bis die Hautseite knusprig ist, wenden und auf der Fleischseite ca. 2–3 Minuten anbraten. Mit 5-Spices, Pfeffer und Salz würzen. Im Backofen bei 80 °C warmhalten.

Inzwischen die Zucchini waschen, mit einem Spiralschneider in feine Spaghetti schneiden. Auf ein Backblech legen und 8–10 Minuten bei 100 °C Dampfgarstufe garen. Mit Salz, Pfeffer und Sesamöl abschmecken.

Hähnchenstücke kurz vor dem Servieren eventuell mit der Einstellung „Grill Groß“ bei 250 °C noch mal kurz knusprig grillen, dann in Stücke schneiden. Gegarte Zoodles portionsweise zusammendrehen. Hähnchenstreifen darüberlegen. Mit der Teriyaki-Soße beträufeln. Mit Lauchzwiebeln, Kräutern, Sesam und Chili bestreuen.

Nach Belieben kann Basmatireis (20 Minuten bei 100 °C dämpfen) dazu gereicht werden.



POWERSTUFE FÜR TÖPFE – SCHNELLER ZUM GENUSS

Mit der Powerstufe für Töpfe – mit 50% mehr Energie als auf Stufe 9 steht die maximale Hitze blitzschnell zur Verfügung. Kein Überkochen. Die Powerstufe für Töpfe schaltet sich vor dem Überhitzen rechtzeitig wieder ab.

POWERSTUFE FÜR PFANNEN – NOCH SCHNELLER SICHER KOCHEN

Schneller geht's nicht! Die neue, spezielle Powerstufe erhitzt die Pfanne 30 Sekunden mit sehr hoher Leistung. Dann schaltet die Kochzone automatisch zurück, damit nichts anbrennt.



Die Zubereitung der Hähnchenstücke gelingt mit unserem induktionsgeeigneten Teppan Yaki (Zubehör) perfekt.

INDIVIDUELLE LÖSUNGEN FÜR IHRE KÜCHE – MIT UNSEREN DOMINO-KOCHFELDERN

KOCHEN NACH MASS – UNSERE DOMINO- KOCHFELDER

Wir wissen, dass es beim Kochen manchmal schlicht und ergreifend nicht genügt nur eine Option zu haben. Sie lieben traditionelles Kochen mit Gas, aber haben auch Lust auf raffiniertes Teppan Yaki? Dann sind unsere Domino-Kochfelder für Sie ideal, da sie verschiedenste Möglichkeiten kombinieren können. Mix and Match! Sie können Kochfelder mit FlexInduktion, Gas, Wok, Teppan Yaki und Elektro kombinieren.



Hier abgebildet: links ein Domino FlexInduktion-Kochfeld, in der Mitte ein Domino Teppan Yaki-Kochfeld und rechts ein Domino-Gaskochfeld.

GRÜNKERN-GEMÜSE-RISOTTO MIT DATTEL-HASELNUSS-GREMOLATA

Für 4 Personen

ZUTATEN

240 g Grünkern, 2 EL Olivenöl, 2 fein gehackte Schalotten, 1 fein gehackte Knoblauchzehe, ca. 800 ml Gemüsebrühe, 100 g klein gewürfelte Möhren, 200 g klein gewürfelter Kohlrabi, 2 TL geräuchertes spanisches Paprikapulver, 2 EL geröstete Haselnusskerne (35 g), 50 g geriebener Parmesan, 4 klein gehackte Datteln, Abrieb und Saft von ½ Bio-Zitrone, 2 EL Schnittlauch, 2 EL klein geschnittene Blattpettersilie Salz, schwarzer Pfeffer aus der Mühle, 35 g Butter, 200 g Sahnejoghurt (10 % Fettgehalt)

ZUBEREITUNG

Grünkern am besten schon am Vorabend in kaltem Wasser einweichen. Kurz vor der Zubereitung abtropfen lassen. Öl in einem Topf erhitzen, Schalotten, Knoblauch und abgetropften Grünkern darin glasig dünsten. Ca. 4 Minuten andünsten. Dann die Gemüsewürfel mit 1,5 TL Paprikapulver dazugeben und kurz mitdünsten. Mit Gemüsebrühe bedecken und zugedeckt ca. 20 Minuten bei kleiner Hitze köcheln lassen. Falls nötig, etwas Brühe nachgießen. Wenn der Grünkern nicht so lange eingeweicht war, verlängert sich die Garzeit.

Für die Gremolata die Nüsse fein hacken und mit Parmesan, Datteln, Zitronenabrieb und Kräutern mischen. Mit wenig Zitronensaft und Pfeffer abschmecken. Butter zum gegarten Grünkern geben und mit Salz und Pfeffer abschmecken. Grünkern-Risotto mit Joghurt und Gremolata anrichten. Mit restlichem Paprikapulver bestreuen.











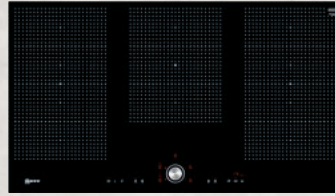
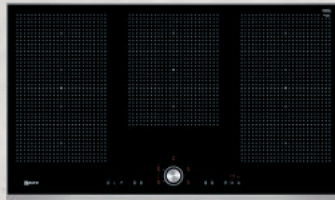

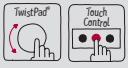

POWER MOVE – AUFTEILUNG DER FLEXZONE IN DREI HEIZZONEN

Bei Induktionskochfeldern mit Flexzone kann diese in drei Bereiche mit verschiedenen Temperaturstufen aufgeteilt werden durch Aktivierung der Funktion PowerMove: Vorne starke Hitze zum Kochen, im mittleren Bereich mittlere Hitze zum Köcheln und hinten geringe Hitze zum Warmhalten. Der Vorteil: Man kann sich ganz aufs Kochen konzentrieren – und nicht aufs Nachregeln.



NEFF LINIE Autarke Kochfelder Induktion





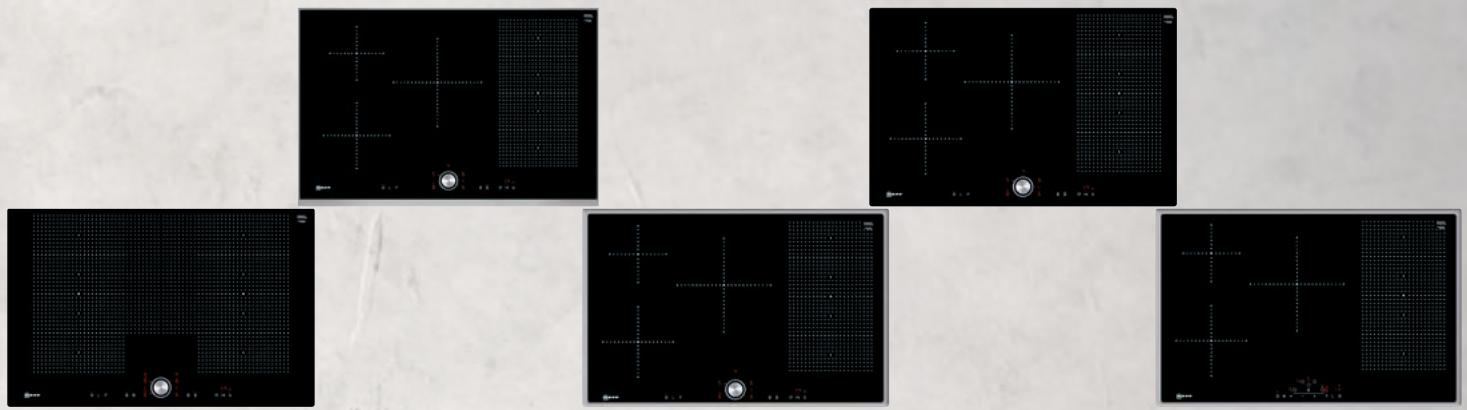

| Typenbezeichnung | TTT5960N | TPT5960X | TBT4040N | TTT6860N |
|---------------------------------------|--|--|---|---|
| Best.-Nr. VIB | T59TT60N0 | T59PT60X0 | T40BT40N0 | T68TT60N0 |
| KOCHFELD: | FlexInduction, 90 cm Designrahmen in Edelstahl | FlexInduction, 90 cm Flächenbündig | Induktion, 90 cm Rahmen in Edelstahl | FlexInduction, 80 cm Designrahmen in Edelstahl |
| Bedienkonzept | TwistPad® | TwistPad® | TwistPad® | TwistPad® |
| |  |  |  |  |
| FLEXIBILITÄT: | | | | |
| FlexInduction und Erweiterte Flexzone |  |  | – |  |
| Induktion | – | – |  | – |
| Induktionskochzonen | 5 | 5 | 4 | 4 |
| Flexzone | 3 x | 3 x | – | 2 x |
| CombiZone | – | – | – | – |
| Bräterzone | – | – | – | – |
| KOMFORT: | | | | |
| Powerstufe für Töpfe | ✓ | ✓ | ✓ | ✓ |
| Powerstufe für Pfannen | ✓ | ✓ | ✓ | ✓ |
| PowerMove |  |  | – |  |
| PowerTransfer | – | – | – |  |
| CountUp Timer | ✓ | ✓ | ✓ | ✓ |
| TECHNISCHE INFO: | | | | |
| Kochzonen | 1 x Ø 400 mm x 240 mm, 3,3 kW (max. Powerstufe 3,7 kW) Induktion oder 2 x Ø 240 mm, 2,2 kW (max. Powerstufe 3,7 kW) Induktion; 1 x Ø 300 mm x 240 mm, 2,6 kW (max. Powerstufe 3,7 kW) Induktion; 1 x Ø 400 mm x 240 mm, 3,3 kW (max. Powerstufe 3,7 kW) Induktion oder 2 x Ø 240 mm, 2,2 kW (max. Powerstufe 3,7 kW) Induktion | 1 x Ø 380 mm x 240 mm, 3,3 kW (max. Powerstufe 3,7 kW) Induktion oder 2 x Ø 240 mm, 2,2 kW (max. Powerstufe 3,7 kW) Induktion; 1 x Ø 300 mm x 240 mm, 2,6 kW (max. Powerstufe 3,7 kW) Induktion; 1 x Ø 380 mm x 240 mm, 3,3 kW (max. Powerstufe 3,7 kW) Induktion oder 2 x Ø 190 mm, 2,2 kW (max. Powerstufe 3,7 kW) Induktion | 1 x Ø 180 mm, 1,8 kW (max. Powerstufe 3,1 kW) Induktion; 1 x Ø 180 mm, 1,8 kW (max. Powerstufe 3,1 kW) Induktion; 1 x Ø 145 mm, 1,4 kW (max. Powerstufe 2,2 kW) Induktion; 1 x Ø 210 mm, 2,2 kW (max. Powerstufe 3,7 kW) Induktion | 1 x Ø 400 mm x 230 mm, 3,3 kW (max. Powerstufe 3,7 kW) Induktion oder 2 x Ø 200 mm, 2,2 kW (max. Powerstufe 3,7 kW) Induktion; 1 x Ø 400 mm x 230 mm, 3,3 kW (max. Powerstufe 3,7 kW) Induktion oder 2 x Ø 200 mm, 2,2 kW (max. Powerstufe 3,7 kW) Induktion |
| Einbaumaße in mm | 880 x 490 - 500 | 880 - 896 x 500 - 516 | 885 x 335 | 750 - 780 x 490 - 500 |
| Anschlusswert | 11100 W | 11100 W | 7400 W | 7400 W |



| | | | | |
|---|--|--|--|--|
| TPT6860X | TTT5820N | TBT5820N | TPT5820X | TBD5820N |
| T68PT60X0 | T58TT20N0 | T58BT20N0 | T58PT20X0 | T58BD20N0 |
| FlexInduction, 80 cm Flächenbündig | FlexInduction, 80 cm Designrahmen in Edelstahl | FlexInduction, 80 cm Rahmen in Edelstahl | FlexInduction, 80 cm Flächenbündig | FlexInduction, 80 cm Rahmen in Edelstahl |
| TwistPad® | TwistPad® | TwistPad® | TwistPad® | TouchControl |
| | | | | |
| | | | | |
| - | - | - | - | - |
| 4 | 5 | 5 | 5 | 5 |
| 2 x | 1 | 1 | 1 | 1 |
| - | - | - | - | - |
| - | - | - | - | - |
| - | ✓ | ✓ | ✓ | ✓ |
| - | ✓ | ✓ | ✓ | - |
| | | | | - |
| | - | - | - | - |
| ✓ | ✓ | ✓ | ✓ | ✓ |
| 1 x Ø 400 mm x 230 mm, 3.3 kW (max. Powerstufe 3.7 kW) Induktion oder 2 x Ø 200 mm, 2.2 kW (max. Powerstufe 3.7 kW) Induktion; 1 x Ø 400 mm x 230 mm, 3.3 kW (max. Powerstufe 3.7 kW) Induktion oder 2 x Ø 200 mm, 2.2 kW (max. Powerstufe 3.7 kW) Induktion | 1 x Ø 180 mm, 1.8 kW (max. Powerstufe 3.1 kW) Induktion; 1 x Ø 145 mm, 1.4 kW (max. Powerstufe 2.2 kW) Induktion; 1 x Ø 240 mm, 2.2 kW (max. Powerstufe 3.7 kW) Induktion; 1 x Ø 400 mm x 210 mm, 2.2 kW (max. Powerstufe 3.7 kW) Induktion oder 2 x Ø 200 mm, 2.2 kW (max. Powerstufe 3.7 kW) Induktion | 1 x Ø 180 mm, 1.8 kW (max. Powerstufe 3.1 kW) Induktion; 1 x Ø 145 mm, 1.4 kW (max. Powerstufe 2.2 kW) Induktion; 1 x Ø 240 mm, 2.2 kW (max. Powerstufe 3.7 kW) Induktion; 1 x Ø 380 mmx210 mm, 2.2 kW (max. Powerstufe 3.7 kW) Induktion oder 2 x Ø 190 mm, 2.2 kW (max. Powerstufe 3.7 kW) Induktion | 1 x Ø 180 mm, 1.8 kW (max. Powerstufe 3.1 kW) Induktion; 1 x Ø 145 mm, 1.4 kW (max. Powerstufe 2.2 kW) Induktion; 1 x Ø 240 mm, 2.2 kW (max. Powerstufe 3.7 kW) Induktion; 1 x Ø 380 mmx210 mm, 2.2 kW (max. Powerstufe 3.7 kW) Induktion oder 2 x Ø 190 mm, 2.2 kW (max. Powerstufe 3.7 kW) Induktion | 1 x Ø 180 mm, 1.8 kW (max. Powerstufe 3.1 kW) Induktion; 1 x Ø 145 mm, 1.4 kW (max. Powerstufe 2.2 kW) Induktion; 1 x Ø 240 mm, 2.2 kW (max. Powerstufe 3.7 kW) Induktion; 1 x Ø 380 mmx210 mm, 2.2 kW (max. Powerstufe 3.7 kW) Induktion oder 2 x Ø 190 mm, 2.2 kW (max. Powerstufe 3.7 kW) Induktion |
| 780 - 796 x 500 - 516 | 750 - 780 x 490 - 500 | 780 x 500 | 780 x 500 | 780 x 500 |
| 7400 W | 7400 W | 7400 W | 7400 W | 7400 W |

NEFF LINIE Autarke Kochfelder Induktion











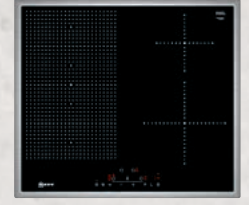
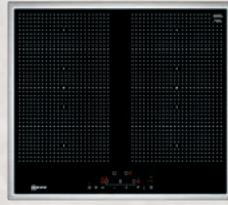

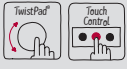
| Typenbezeichnung | TBT4813N | TBD4813N | TBT4800N | TPT4800X |
|---|---|---|--|--|
| Best.-Nr. VIB | T48BT13N2 | T48BD13N2 | T48BT00N0 | T48PT00X0 |
| KOCHFELD: | CombiInduction, 80 cm Rahmen in Edelstahl | CombiInduction, 80 cm Rahmen in Edelstahl | Induktion, 80 cm Rahmen in Edelstahl | Induktion, 80 cm Flächenbündig |
| Bedienkonzept | TwistPad® | TouchControl | TwistPad® | TwistPad® |
| |  |  |  |  |
| FLEXIBILITÄT: | | | | |
| FlexInduction, Erweiterte Flexzone und CombiInduction |  |  | – | – |
| Induktion | – | – |  |  |
| Induktionskochzonen | 4 | 4 | 4 | 4 |
| Flexzone | – | – | – | – |
| CombiZone | 1 | 1 | – | – |
| Bräterzone | – | – | 1 | 1 |
| KOMFORT: | | | | |
| Powerstufe für Töpfe | ✓ | ✓ | – | ✓ |
| Powerstufe für Pfannen | ✓ | – | ✓ | ✓ |
| PowerMove | PowerMove (2-stufig) | PowerMove (2-stufig) | – | – |
| PowerTransfer | – | – | – | – |
| CountUp Timer | ✓ | ✓ | – | – |
| TECHNISCHE INFO: | | | | |
| Kochzonen | 1 x 190/210 mm, 2,2 kW (max. Powerstufe 3,7 kW) Induktion; 1 x 190/210 mm, 2,2 kW (max. Powerstufe 3,7 kW) Induktion; 1 x Ø 280 mm, 2,6 kW (max. Powerstufe 3,7 kW) Induktion; 1 x Ø 145 mm, 1,4 kW (max. Powerstufe 2,2 kW) Induktion | 1 x 190/210 mm, 2,2 kW (max. Powerstufe 3,7 kW) Induktion; 1 x 190/210 mm, 2,2 kW (max. Powerstufe 3,7 kW) Induktion; 1 x Ø 280 mm, 2,6 kW (max. Powerstufe 3,7 kW) Induktion; 1 x Ø 145 mm, 1,4 kW (max. Powerstufe 2,2 kW) Induktion | 1 x Ø 180 mm, 1,8 kW (max. Powerstufe 3,1 kW) Induktion; 1 x Ø 280 mm, 2 kW (max. Powerstufe 3,1 kW) Induktion; (1 x Ø 140 x 200 mm, 0,09 kW Warmhaltezone); 1 x Ø 145 mm, 1,4 kW (max. Powerstufe 2,2 kW) Induktion; 1 x Ø 210 mm, 2,2 kW (max. Powerstufe 3,7 kW) Induktion | 1 x Ø 180 mm, 1,8 kW (max. Powerstufe 3,1 kW) Induktion; 1 x Ø 280 mm, 2 kW (max. Powerstufe 3,1 kW) Induktion; (1 x Ø 140 x 200 mm, 0,09 kW Warmhaltezone); 1 x Ø 145 mm, 1,4 kW (max. Powerstufe 2,2 kW) Induktion; 1 x Ø 210 mm, 2,2 kW (max. Powerstufe 3,7 kW) Induktion |
| Einbaumaße in mm | 780 x 500 | 780 x 500 | 780 x 500 | 780 - 796 x 500 - 516 |
| Kombinierbar mit Glaskera- mik-Kochstellen im Facetten-Design | – | – | – | – |
| Anschlusswert | 7400 W | 7400 W | 7400 W | 7400 W |



| | | | | |
|---|---|---|---|---|
| TBD4800N | TTT5760N | TTT6660N | TTT5660N | TBT5660N |
| T48BD00N0 | T57TT60N0 | T66TT60N0 | T56TT60N0 | T56BT60N0 |
| Induktion, 80 cm Rahmen in Edelstahl | FlexInduction, 70 cm Designrahmen in Edelstahl | FlexInduction, 60 cm Designrahmen in Edelstahl | FlexInduction, 60 cm Designrahmen in Edelstahl | FlexInduction, 60 cm Rahmen in Edelstahl |
| TouchControl | TwistPad® | TwistPad® | TwistPad® | TwistPad® |
| | | | | |
| - | | | | |
| | - | - | - | - |
| 4 | 4 | 4 | 4 | 4 |
| - | 2 x | 2 x | 2 x | 2 x |
| - | - | - | - | - |
| 1 | - | - | - | - |
| ✓ | ✓ | ✓ | ✓ | ✓ |
| ✓ | ✓ | ✓ | ✓ | ✓ |
| - | | | | |
| - | - | | - | - |
| - | ✓ | ✓ | ✓ | - |
| 1 x Ø 180 mm, 1.8 kW (max. Powerstufe 3.1 kW) Induktion; 1 x Ø 180 mm, 2 kW (max. Powerstufe 3.7 kW) Induktion; (1 x Ø 140 x 200 mm, 0,09 kW Warmhaltezone); 1 x Ø 145 mm, 1.4 kW (max. Powerstufe 2.2 kW) Induktion; 1 x Ø 210 mm, 2.2 kW (max. Powerstufe 3.7 kW) Induktion | 1 x Ø 380 mm x 240 mm, 3.3 kW (max. Powerstufe 3.7 kW) Induktion oder 2 x Ø 190 mm, 2.2 kW (max. Powerstufe 3.7 kW) Induktion; 1 x Ø 380 mm x 240 mm, 3.3 kW (max. Powerstufe 3.7 kW) Induktion oder 2 x Ø 190 mm, 2.2 kW (max. Powerstufe 3.7 kW) Induktion | 1 x Ø 380 mm x 230 mm, 3.3 kW (max. Powerstufe 3.7 kW) Induktion oder 2 x Ø 190 mm, 2.2 kW (max. Powerstufe 3.7 kW) Induktion; 1 x Ø 380 mm x 230 mm, 3.3 kW (max. Powerstufe 3.7 kW) Induktion oder 2 x Ø 190 mm, 2.2 kW (max. Powerstufe 3.7 kW) Induktion | 1 x Ø 380 mm x 240 mm, 3.3 kW (max. Powerstufe 3.7 kW) Induktion oder 2 x Ø 190 mm, 2.2 kW (max. Powerstufe 3.7 kW) Induktion; 1 x Ø 380 mm x 240 mm, 3.3 kW (max. Powerstufe 3.7 kW) Induktion oder 2 x Ø 190 mm, 2.2 kW (max. Powerstufe 3.7 kW) Induktion | 1 x Ø 380 mm x 230 mm, 3.3 kW (max. Powerstufe 3.7 kW) Induktion oder 2 x Ø 190 mm, 2.2 kW (max. Powerstufe 3.7 kW) Induktion; 1 x Ø 380 mm x 230 mm, 3.3 kW (max. Powerstufe 3.7 kW) Induktion oder 2 x Ø 190 mm, 2.2 kW (max. Powerstufe 3.7 kW) Induktion |
| 780 x 500 | 560 x 490 - 500 | 560 x 490 - 500 | 560 x 490 - 500 | 560 x 490 - 500 |
| - | ✓ | ✓ | ✓ | - |
| 7400 W | 7400 W | 7400 W | 7400 W | 7400 W |

NEFF LINIE Autarke Kochfelder Induktion



| | | | | |
|----------------------------------|---|---|---|---|
| Typenbezeichnung | TPT5660X | TBD5660N | TBT5650N | TBD5650N |
| Best.-Nr. VIB | T56PT60X0 | T56BD60N0 | T56BT50N0 | T56BD50N0 |
| KOCHFELD: | FlexInduction, 60 cm Flächenbündig | FlexInduction, 60 cm Rahmen in Edelstahl | FlexInduction, 60 cm Rahmen in Edelstahl | FlexInduction, 60 cm Rahmen in Edelstahl |
| Typenbezeichnung | - | - | - | - |
| Best.-Nr. VIB | - | - | - | - |
| KOCHFELD: | - | - | - | - |
| Bedienkonzept | TwistPad® | TouchControl | TwistPad® | TouchControl |
| |  |  |  |  |
| FLEXIBILITÄT: | | | | |
| FlexInduction, CombiInduction |  |  |  |  |
| Induktion | - | - | - | - |
| Induktionskochzonen | 4 | 4 | 4 | 4 |
| Flexzone | 2 x | 2 x | 1 | 1 |
| CombiZone | - | - | - | - |
| Bräterzone | - | - | - | - |
| KOMFORT: | | | | |
| Powerstufe für Töpfe | ✓ | ✓ | ✓ | ✓ |
| Powerstufe für Pfannen | ✓ | - | ✓ | - |
| PowerMove |  | - |  | - |
| CountUp Timer | ✓ | ✓ | ✓ | ✓ |
| TECHNISCHE INFO: | | | | |
| Kochzonen | 1 x Ø 380 mm x 240 mm, 3,3 kW (max. Powerstufe 3,7 kW) Induktion oder 2 x Ø 190 mm, 2,2 kW (max. Powerstufe 3,7 kW) Induktion; 1 x Ø 380 mm x 240 mm, 3,3 kW (max. Powerstufe 3,7 kW) Induktion oder 2 x Ø 190 mm, 2,2 kW (max. Powerstufe 3,7 kW) Induktion | 1 x Ø 380 mm x 230 mm, 3,3 kW (max. Powerstufe 3,7 kW) Induktion oder 2 x Ø 190 mm, 2,2 kW (max. Powerstufe 3,7 kW) Induktion; 1 x Ø 380 mm x 230 mm, 3,3 kW (max. Powerstufe 3,7 kW) Induktion oder 2 x Ø 190 mm, 2,2 kW (max. Powerstufe 3,7 kW) Induktion | 1 x Ø 380 mm x 240 mm, 3,3 kW (max. Powerstufe 3,7 kW) Induktion oder 2 x Ø 200 mm, 2,2 kW (max. Powerstufe 3,7 kW) Induktion; 1 x Ø 145 mm, 1,4 kW (max. Powerstufe 2,2 kW) Induktion; 1 x Ø 210 mm, 2,2 kW (max. Powerstufe 3,7 kW) Induktion | 1 x Ø 380 mm x 230 mm, 3,3 kW (max. Powerstufe 3,7 kW) Induktion oder 2 x Ø 190 mm, 2,2 kW (max. Powerstufe 3,7 kW) Induktion; 1 x Ø 145 mm, 1,4 kW (max. Powerstufe 2,2 kW) Induktion; 1 x Ø 210 mm, 2,2 kW (max. Powerstufe 3,7 kW) Induktion |
| Einbaumaße in mm | 560 - 576 x 500 - 516 | 560 x 490 - 500 | 560 x 490 - 500 | 560 x 490 - 500 |
| Anschlusswert | 7400 W | 7400 W | 7400 W | 7400 W |



TBT4673N

TPT4673X

TBT4660N

TBD4660N

TBB3640N

T46BT73N2

T46PT73X2

T46BT60N0

T46BD60N0

T36BB40N1

CombiInduction, 60 cm
Rahmen in Edelstahl

CombiInduction, 60 cm
Flächenbündig

Induktion, 60 cm
Rahmen in Edelstahl

Induktion, 60 cm
Rahmen in Edelstahl

Induktion, 60 cm
Rahmen in Edelstahl

-

-

TPT4660X

-

-

-

-

T46PT60X0

-

-

-

-

Induktion, 60 cm
Flächenbündig (o. Abb.)

-

-

TwistPad®

TwistPad®

TwistPad®

TouchControl

TouchControl



-

-

4

4

4

-

-

-

-

-

2

2

-

-

-

-

-

1

1

1

✓

✓

✓

✓

✓

-

✓

✓

-

-

-

-

-

-

-

✓

✓

✓

✓

✓

1 x Ø 190 mm, 2.2 kW (max.
Powerstufe 3.7 kW) Induktion;
1 x Ø 190 mm, 2.2 kW (max.
Powerstufe 3.7 kW) Induktion;
1 x Ø 190 mm, 2.2 kW (max.
Powerstufe 3.7 kW) Induktion;
1 x Ø 190 mm, 2.2 kW (max.
Powerstufe 3.7 kW) Induktion

1 x Ø 190 mm, 2.2 kW (max.
Powerstufe 3.7 kW) Induktion;
1 x Ø 190 mm, 2.2 kW (max.
Powerstufe 3.7 kW) Induktion;
1 x Ø 190 mm, 2.2 kW (max.
Powerstufe 3.7 kW) Induktion;
1 x Ø 190 mm, 2.2 kW (max.
Powerstufe 3.7 kW) Induktion

1 x Ø 180 mm, 1.8 kW (max.
Powerstufe 3.1 kW) Induktion;
1 x Ø 280 mm, 1.8 kW (max.
Powerstufe 3.1 kW) Induktion;
1 x Ø 145 mm, 1.4 kW (max.
Powerstufe 2.2 kW) Induktion;
1 x Ø 210 mm, 2.2 kW (max.
Powerstufe 3.7 kW) Induktion

1 x Ø 180 mm, 1.8 kW (max.
Powerstufe 3.1 kW) Induktion;
1 x Ø 280 mm, 1.8 kW (max.
Powerstufe 3.1 kW) Induktion;
1 x Ø 145 mm, 1.4 kW (max.
Powerstufe 2.2 kW) Induktion;
1 x Ø 210 mm, 2.2 kW (max.
Powerstufe 3.7 kW) Induktion

1 x Ø 180 mm, 1.8 kW (max.
Powerstufe 3.1 kW) Induktion;
1 x Ø 180 mm, 1.8 kW (max.
Powerstufe 3.7 kW) Induktion;
1 x Ø 145 mm, 1.4 kW (max.
Powerstufe 2.2 kW) Induktion;
1 x Ø 210 mm, 2.2 kW (max.
Powerstufe 3.7 kW) Induktion

560 x 490

560 x 500

560 mm x 490 - 500 mm

560 mm x 490 - 500 mm

560 x 490 - 500

7200 W

7400 W

7400 W

7400 W

4600 W

NEFF LINIE Autarke Elektro- Kochfelder



| Typenbezeichnung | TTT1906N | TTT1816N | TPT1816X | TBT1816N |
|-------------------------|--|---|---|---|
| Best.-Nr. VIB | T19TT06N0 | T18TT16N0 | T18PT16X0 | T18BT16N0 |
| KOCHFELD: | Autarkes Elektro-Kochfeld, 90 cm Designrahmen in Edelstahl | Autarkes Elektro-Kochfeld, 80 cm Designrahmen in Edelstahl | Autarkes Elektro-Kochfeld, 80 cm Flächenbündig | Autarkes Elektro-Kochfeld, 80 cm Rahmen in Edelstahl |
| Bedienkonzept | TwistPad® | TwistPad® | TwistPad® | TwistPad® |
| FLEXIBILITÄT: | | | | |
| Kombi-Kochzone | 1 | 1 | 1 | 1 |
| Zweikreis-Kochzone | 1 | 2 | 2 | 2 |
| Dreikreis-Kochzone | 1 | - | - | - |
| Bräterzone | - | - | - | - |
| Zweikreis-Bräterzone | - | - | - | - |
| KOMFORT: | | | | |
| Powerstufe für Töpfe | ✓ | ✓ | ✓ | ✓ |
| CountUp Timer | ✓ | ✓ | ✓ | ✓ |
| TECHNISCHE INFO: | | | | |
| Kochzonen | 1 x Ø 180 mm, 2,30 kW; 1 x Ø 120/180 mm, 0,80/2,00 kW; 1 x Ø 145/210/275 mm, 1,05/2,20/3,10 kW; 1 x Ø 145/200/350 mm, 0,90/1,75/2,10 kW; 1 x Ø 110 mm, 0,60 kW | 1 x Ø 145/210 mm, 1,20/3,00 kW; 1 x Ø 145 mm, 1,20 kW; 1 x Ø 180/230 mm, 1,70/3,40 kW; 1 x Ø 145/200/350 mm, 0,90/1,75/2,10 kW | 1 x Ø 145/210 mm, 1,20/3,00 kW; 1 x Ø 145 mm, 1,20 kW; 1 x Ø 180/230 mm, 1,70/3,40 kW; 1 x Ø 145/200/350 mm, 0,90/1,75/2,10 kW | 1 x Ø 145/210 mm, 1,20/3,00 kW; 1 x Ø 145 mm, 1,20 kW; 1 x Ø 180/230 mm, 1,70/3,40 kW; 1 x Ø 145/200/350 mm, 0,90/1,75/2,10 kW |
| Einbaumaße in mm | 880 x 500 | 780 x 500 | 780 - 796 x 500 - 516 | 780 x 500 |
| Anschlusswert | 9000 W | 9700 W | 9700 W | 9700 W |

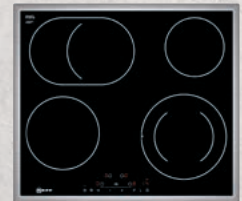



| Typenbezeichnung | TTT1676N | TPT1676X | TBT1676N | TBD1676N |
|-------------------------|--|--|--|---|
| Best.-Nr. VIB | T16TT76N0 | T16PT76X0 | T16BT76N0 | T16BD76N0 |
| KOCHFELD: | Autarkes Elektro-Kochfeld, 60 cm Designrahmen in Edelstahl | Autarkes Elektro-Kochfeld, 60 cm Flächenbündig | Autarkes Elektro-Kochfeld, 60 cm Rahmen in Edelstahl | Autarkes Elektro-Kochfeld, 60 cm Rahmen in Edelstahl |
| Bedienkonzept | TwistPad® | TwistPad® | TwistPad® | TouchControl |
| FLEXIBILITÄT: | | | | |
| Kombi-Kochzone | - | - | - | - |
| Zweikreis-Kochzone | 1 | 1 | 1 | 1 |
| Dreikreis-Kochzone | - | - | - | - |
| Bräterzone | 1 | 1 | 1 | 1 |
| Zweikreis-Bräterzone | - | - | - | - |
| KOMFORT: | | | | |
| Powerstufe für Töpfe | ✓ | ✓ | ✓ | ✓ |
| CountUp Timer | ✓ | ✓ | ✓ | ✓ |
| TECHNISCHE INFO: | | | | |
| Kochzonen | 1 x Ø 180 mm, 2,00 kW; 1 x Ø 170/265 mm, 1,80/2,60 kW; 1 x Ø 145 mm, 1,20 kW; 1 x Ø 145/210 mm, 1,20/2,1 kW | 1 x Ø 180 mm, 2,00 kW; 1 x Ø 170/265 mm, 1,80/2,60 kW; 1 x Ø 145 mm, 1,20 kW; 1 x Ø 145/210 mm, 1,20/2,1 kW | 1 x Ø 145 mm, 1,20 kW; 1 x Ø 170/265 mm, 1,80/2,60 kW; 1 x Ø 145 mm, 1,20 kW; 1 x Ø 145/210 mm, 1,20/3,0 kW | 1 x Ø 180 mm, 2 kW; 1 x Ø 265 mm, 170 mm, 2,6 kW, 1,8 kW; 1 x Ø 145 mm, 1,2 kW; 1 x Ø 210 mm, 145 mm, 1,2 kW, 2,1 kW |
| Einbaumaße in mm | 560 x 500 | 560 - 576 x 500 - 516 | 560 x 490 - 500 | 560 x 490 - 500 |
| Anschlusswert | 8300 W | 8300 W | 7500 W | 8300 W |

NEFF LINIE Gas-Kochfelder



| | |
|--|--|
| TBD1836N | TTT1776N |
| T18BD36N0 | T17TT76N1 |
| Autarkes Elektro-Kochfeld, 80 cm Rahmen in Edelstahl | Autarkes Elektro-Kochfeld, 70 cm Designrahmen in Edelstahl |
| TouchControl | TwistPad® |
| - | - |
| 2 | 1 |
| - | - |
| 1 | - |
| - | 1 |
| ✓ | ✓ |
| ✓ | ✓ |
| 1 x Ø 210 mm, 120 mm, 2,1 kW, 0,8 kW (max. Powerstufe 2,6 kW); 1 x Ø 145 mm, 1,2 kW; 1 x Ø 230 mm, 180 mm, 2,4 kW, 1,7 kW (max. Powerstufe 3,4 kW); 1 x Ø 265 mm, 170 mm, 1,8 kW, 2,6 kW | 1 x Ø 180 mm, 2,00 kW; 1 x Ø 170/265 mm, 1,80/2,60 kW; 1 x Ø 145 mm, 1,20 kW; 1 x Ø 145/210 mm, 1,20/2,1 kW |
| 780 x 500 | 560 - 592 x 500 |
| 9300 W | 8600 W |

| | | |
|---|---|---|
| Typenbezeichnung | TDS2779N | TDS2649N |
| Best.-Nr. VIB | T27DS79N0D | T26DS49N0D |
| KOCHFELD: | Gas-Kochfeld 75 cm Designrahmen in Edelstahl | Gas-Kochfeld 60 cm Designrahmen in Edelstahl |
| BEDIENUNG: | Schwertknebel | Schwertknebel |
| FLEXIBILITÄT: | | |
| Gas-Kochstellen, stufenweise regulierbar | 5 | 4 |
| Dual-Kombi-Wokbrenner | 1 | - |
| Brenner | Hinten rechts: Starkbrenner 3 kW Links: Wokbrenner 5 kW Mitte hinten: Normalbrenner 1,75 kW Mitte vorne: Sparbrenner 1 kW Vorne rechts: Normalbrenner 1,75 kW | Hinten links: Normalbrenner 1,75 kW Hinten rechts: Starkbrenner 3 kW Vorne links: Normalbrenner 1,75 kW Vorne rechts: Sparbrenner 1 kW |
| AUSSTATTUNG: | | |
| FlameSelect®: Stufenhahn 9 Stufen |  |  |
| Elektrische Einhand- Taktfunkenzündung | ✓ | ✓ |
| Abnehmbare Topfräger, Gusseisen schwarz emailliert | ✓ | ✓ |
| TECHNISCHE INFO: | | |
| Einbaumaße in mm | 560 x 480 - 490 | 560 x 480 - 490 |
| Gas-Anschlusswert | 12,5 kW | 7,5 kW |

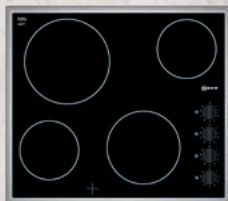
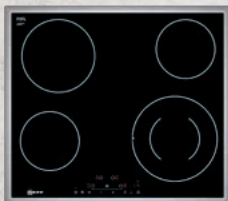

| | |
|--|---|
| TBD1656N | TBK1640N |
| T16BD56N0 | T16BK40N0 |
| Autarkes Elektro-Kochfeld, 60 cm Rahmen in Edelstahl | Autarkes Elektro-Kochfeld, 60 cm Rahmen in Edelstahl |
| TouchControl | Schwertknebel |
| - | Kochzonen: 9 Stufen 1..9 |
| 1 | - |
| - | - |
| - | - |
| - | - |
| ✓ | - |
| ✓ | - |
| 1 x Ø 145 mm, 1,2 kW; 1 x Ø 180 mm, 2 kW; 1 x Ø 145 mm, 1,2 kW; 1 x Ø 210 mm, 120 mm, 2,1 kW, 0,8 kW (max. Powerstufe 2,6 kW) | 1 x Ø 145 mm, 1,2 kW; 1 x Ø 210 mm, 2,2 kW; 1 x Ø 180 mm, 2 kW; 1 x Ø 145 mm, 1,2 kW |
| 560 x 490 - 500 | 560 x 490 - 500 |
| 7000 W | 6600 W |

NEFF LINIE Domino Kochfelder

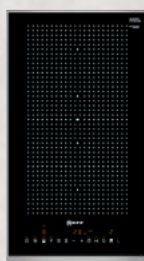

| Typenbezeichnung | NTD7400N | NTD5340N | NTD4320N | NTD1326N |
|-------------------------|--|---|---|--|
| Best.-Nr. VIB | N74TD00N0 | N53TD40N0 | N43TD20N0 | N13TD26N0 |
| KOCHFELD: | Teppan Yaki, 40 cm Designrahmen in Edelstahl | FlexInduction, 30 cm Designrahmen in Edelstahl | Induktion, 30 cm Designrahmen in Edelstahl | Autarkes Elektro-Kochfeld, 30 cm Designrahmen in Edelstahl |
| Bedienkonzept | TouchControl | TouchControl | TouchControl | TouchControl |
| FLEXIBILITÄT: | | | | |
| FlexInduction | - | ✓ | - | - |
| Flexzone | - | 1 | - | - |
| Induktion | - | - | ✓ | - |
| Induktionskochzonen | - | 2 | 2 | - |
| High-Speed-Heizkörper | - | - | - | 2 |
| Zweikreis-Kochzone | - | - | - | 1 |
| AUSSTATTUNG | | | | |
| Powerstufe für Töpfe | - | ✓ | ✓ | ✓ |
| PowerMove | - | ✓ | - | - |
| CountUp Timer | - | ✓ | ✓ | ✓ |
| TECHNISCHE INFO: | | | | |
| Kochzonen | Große Edelstahl-Bratfläche Bratfläche ganz oder halb beheizbar | 1 x Ø 400 mm x 210 mm, 3.3 kW (max. Powerstufe 3.7 kW) Induktion oder 2 x Ø 200 mm, 2.2 kW (max. Powerstufe 3.7 kW) Induktion | 1 x Ø 145 mm, 1.4 kW (max. Powerstufe 2.2 kW) Induktion; 1 x Ø 210 mm, 2.2 kW (max. Powerstufe 3.7 kW) Induktion | 1 x Ø 120 mm, 180 mm, 0,8 kW, 2 kW; 1 x Ø 145 mm, 1,2 kW |
| Einbaumaße in mm | 360 x 490 - 500 | 270 x 490 - 500 | 270 x 490 - 500 | 270 x 490 - 500 |
| Anschlusswert | 1900 W | 3700 W | 3700 W | 3500 W |

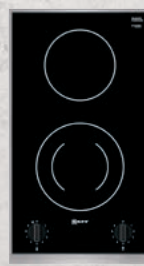

| Typenbezeichnung | NTA2329N | NTA2319N | NTK1320N | NBK1320N |
|--|--|--|--|--|
| Best.-Nr. VIB | N23TA29N0D | N23TA19N0D | N13TK20N0 | N13BK20N0 |
| KOCHFELD: | Gas-Kochfeld, 30 cm Designrahmen in Glaskeramik | Gas-Kochfeld, 30 cm Designrahmen in Glaskeramik | Autarkes Elektro-Kochfeld, 30 cm Designrahmen in Edelstahl | Autarkes Elektro-Kochfeld, 30 cm Rahmen in Edelstahl |
| Bedienkonzept | Schwertknebel | Schwertknebel | Bedienung durch oben liegende Knebel | Bedienung durch oben liegende Knebel |
| FLEXIBILITÄT: | | | | |
| High-Speed-Heizkörper | - | - | 2 | 2 |
| Zweikreis-Kochzone | - | - | 1 | - |
| Betriebsanzeigelampen | - | - | 2 | 2 |
| AUSSTATTUNG | | | | |
| Stufenhahn 9 Stufen | ✓ | ✓ | - | - |
| Digitale Anzeige der Kochstufen | ✓ | ✓ | - | - |
| Abnehmbare Topfträger, Gusseisen schwarz emailliert | ✓ | ✓ | - | - |
| TECHNISCHE INFO: | | | | |
| Kochzonen | Mitte hinten: Starkbrenner bis zu 2.8 kW Mitte vorne: Normalbrenner bis zu 1.9 kW | 1 Dual-Wokbrenner Mitte: Wokbrenner bis zu 6 kW | 1 x Ø 180 mm, 120 mm, 2 kW, 0,8 kW; 1 x Ø 145 mm, 1,2 kW | 1 x Ø 145 mm, 1,2 kW; 1 x Ø 180 mm, 1,7 kW |
| Einbaumaße in mm | 270 x 490 - 500 | 270 x 490 - 500 | 270 x 490 - 500 | 270 x 490 - 500 |
| Gasanschlusswert | 4700 W | 6000 W | - | - |
| Anschlusswert | - | - | 3200 W | 2900 W |

NEFF ZÄHMT DAS FEUER



Gaskochfelder mit FlameSelect®

Unsere Gaskochfelder verbinden ein uraltes Kochritual mit moderner Technologie. Ganz egal, ob Sie Ihr Fleisch nur kurz braten oder langsam schmoren wollen – wählen Sie einfach die Flamme genau nach Ihrem Geschmack. Freuen Sie sich darauf, mit unseren Gaskochfeldern die Wurzeln des Kochens wiederzuentdecken.



IMMER AUF DEN PUNKT MIT UNSEREM 9-STUFIGEN FLAMESELECT®

Mit FlameSelect® passen Sie die Gasflamme Ihrem Gericht an – und nicht umgekehrt. Ob Sie ein Steak braten, Pasta kochen oder ein Schmorgericht garen: Die Hitze lässt sich so einfach wie bei einem Elektrokochfeld regulieren. Wählen Sie eine der 9 Leistungsstufen aus, und die Flamme wird nach Bedarf größer oder kleiner. So genießen Sie Kochen mit Gas so feurig wie immer, aber so handzahn wie noch nie – ganz gleich, welches Gericht Sie gerade zubereiten.



WENIGER GAS, VOLLER GESCHMACK – MIT UNSEREM HOCHLEISTUNGSBRENNER

Energie sparen, ohne beim Geschmack zu sparen – so arbeitet unser hocheffizienter Hochleistungsbrenner, der mit weniger Gas auskommt als herkömmliche Gas-Kochfelder.



PASST AUF – UNSERE RESTWÄRMEANZEIGE

Wenn Sie das Kochfeld ausgeschaltet haben, zeigt unsere Restwärmeanzeige zunächst ein „H“ an, Sie sollten jetzt die Kochfläche noch nicht berühren. Leuchtet das „h“ auf, ist sie schon abgekühlt. Erlischt das Symbol, können Sie das kalte Kochfeld abwischen.



ALLES IM BLICK – MIT UNSERER 7-SEGMENT ANZEIGE

Damit Sie Ihr Gericht im Blick behalten können und nicht auf die Flamme achten müssen, stellt unsere 7-Segment Anzeige die Leistungsstufen übersichtlich von 1 bis 9 dar.



GRIFFIG

FORMVOLLENDET

HANDLICH

KOCHEN IST HANDWERK – MIT UNSEREN SCHWERTKNEBELN HABEN SIE'S IM GRIFF

Mit den Schwertknebeln kochen Sie nicht nur mit Leidenschaft, sondern auch mit einem guten Gefühl. So griffig und handlich, dass Sie beim Kochen richtig zupacken können.

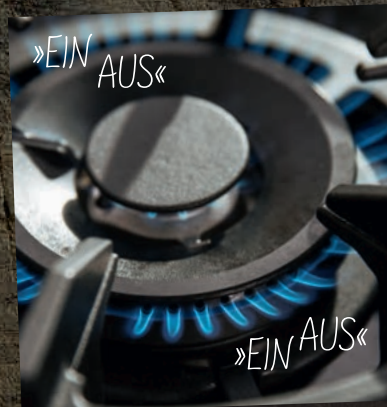

ZWEI FEUERRINGE – UNSER DUAL- WOKBRENNER

Da Sie selbst entscheiden was Sie kochen, sollten Sie auch entscheiden, wie Sie es kochen: Ganz gleich, welches Gericht Sie zubereiten, beim Dual-Wokbrenner können Sie zwischen einem oder zwei Ringen wählen. So bekommen Sie immer genau die Hitze, die Sie brauchen.

EINBAUHERDE INDUKTION/ELEKTRO



WAHRE
KLASSIKER
BEI GROSSEN
GENIESSERN

UNSERE HERDE – MACHEN AUS IHNEN BEGEISTERTE KÖCHE

Unsere Herde sind so entworfen, dass sie das Zentrum einer kreativen Küche bilden. Herd und Bedienleiste bilden eine elegante Einheit, die von Edelstahl-Lisenen umrahmt wird. So passen unsere Herde in praktisch jede Küche.



NEFF LINIE Einbauherde und Kochfelder Induktion



| | | | |
|---------------------------------------|---|---|---|
| Typenbezeichnung | ECD2672i | ECC1642i | ECB1622i |
| Best.-Nr. VIB | E2CCP7AN1 | E1CCE4AN1 | E1CCD2AN1 |
| BACKFENTYP UND HEIZART: | CircoTherm® Einbauherd | CircoTherm® Einbauherd | CircoTherm® Einbauherd |
| Anzahl der Betriebsarten | mit 13 Beheizungsarten: CircoTherm®, Ober-/Unterhitze, Umluftgrill, Großflächengrill, Kleinflächengrill, Pizzastufe, Brotbackstufe, Unterhitze, Sanftgaren, Auftaustufe, Gärstufe, Warmhalten, CircoTherm® sanft | mit 7 Beheizungsarten: CircoTherm®, Ober-/Unterhitze, Umluftgrill, Großflächengrill, Pizzastufe, Unterhitze, CircoTherm® sanft | mit 7 Beheizungsarten: CircoTherm®, Ober-/Unterhitze, Umluftgrill, Großflächengrill, Pizzastufe, Unterhitze, CircoTherm® sanft |
| Elektron. Temperaturregelung | von 30 °C - 275 °C | von 50 °C - 275 °C | von 50 °C - 275 °C |
| DESIGN: | | | |
| Bedienkonzept | TFT Display Voll versenkbare Bedienkegel | LCD Display (weiß), mechanische Steuerung Voll versenkbare Bedienkegel | LED Display (rot), mechanische Steuerung Voll versenkbare Bedienkegel |
| REINIGUNG: | | | |
| KOMFORT: | | | |
| Back- und Bratassistent | | - | - |
| EasyClock | ✓ | ✓ | ✓ |
| Beleuchtung | Halogenleuchte | Halogenleuchte | Halogenleuchte |
| TECHNISCHE INFO: | | | |
| Energieeffizienz-Klasse ¹⁾ | | | |

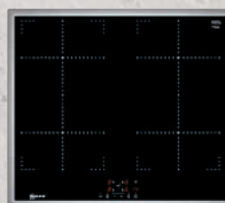

| | | | | |
|----------------------|---|---|---|---|
| Typenbezeichnung | MBR5660N | MBR5650N | MBR4673N | MBR4660N |
| Best.-Nr. VIB | M56BR60N0 | M56BR50N0 | M46BR73N2 | M46BR60N0 |
| KOCHFELD: | FlexInduction, 60 cm Rahmen in Edelstahl | FlexInduction, 60 cm Rahmen in Edelstahl | CombiInduction, 60 cm Rahmen in Edelstahl | Induktion, 60 cm Rahmen in Edelstahl |
| Bedienkonzept | Diese Kochfelder sind nur in Kombination mit einem geeigneten Einbauherd zu betreiben (im Herd bis 17 Stuf. 1,1,..9) | | | |
| FLEXIBILITÄT: | | | | |
| Flexzone | 2 x | 1 | - | - |
| Induktionskochzonen | 4 | 4 | 4 | 4 |
| Kombi-Zonen | - | - | 2 | - |
| Bräterzone | - | - | - | 1 |
| PowerMove (2-stufig) | - | - | ✓ | - |
| KOMFORT: | | | | |
| Powerstufe für Töpfe | ✓ | ✓ | ✓ | - |
| CountUp Timer | ✓ | ✓ | ✓ | ✓ |
| TECHNISCHE INFO: | | | | |
| Kochzonen | 1 x Ø 380 mm x 230 mm, 3.3 kW (max. Powerstufe 3.7 kW) Induktion oder 2 x Ø 190 mm, 2.2 kW (max. Powerstufe 3.7 kW) Induktion; 1 x Ø 380 mmx230 mm, 3.3 kW (max. Powerstufe 3.7 kW) Induktion oder 2 x Ø 190 mm, 2.2 kW (max. Powerstufe 3.7 kW) Induktion | 1 x Ø 380 mmx230 mm, 3.3 kW (max. Powerstufe 3.7 kW) Induktion oder 2 x Ø 190 mm, 2.2 kW (max. Powerstufe 3.7 kW) Induktion; 1 x Ø 145 mm, 1.4 kW (max. Powerstufe 2.2 kW) Induktion; 1 x Ø 210 mm, 2.2 kW (max. Powerstufe 3.7 kW) Induktion | 1 x 190/210 mm, 2.2 kW (max. Powerstufe 3.7 kW) Induktion; 1 x 190/210 mm, 2.2 kW (max. Powerstufe 3.7 kW) Induktion; 1 x 190/210 mm, 2.2 kW (max. Powerstufe 3.7 kW) Induktion; 1 x 190/210 mm, 2.2 kW (max. Powerstufe 3.7 kW) Induktion | 1 x Ø 180 mm, 1.8 kW (max. Powerstufe 3.1 kW) Induktion; 1 x Ø 280 mm, 1.8 kW (max. Powerstufe 3.1 kW) Induktion; 1 x Ø 145 mm, 1.4 kW (max. Powerstufe 2.2 kW) Induktion; 1 x Ø 210 mm, 2.2 kW (max. Powerstufe 3.7 kW) Induktion |
| Einbaumaße in mm | 560 x 490 - 500 | 560 x 490 - 500 | 560 x 490 - 500 | 560 x 490 - 500 |
| Anschlusswert | 7400 W | 7400 W | 7400 W | 7400 W |

¹⁾ Auf einer EEK-Skala von: A+++ bis D

Detaillierte Produktinformationen zu den Geräten finden Sie auf neff-home.com/de

NEFF LINIE Einbauherde und Elektro Kochfelder



| | | | | |
|---------------------------------------|---|---|---|---|
| Typenbezeichnung | ECD1642 | ECC1642 | ECC1622 | ECB2662 |
| Best.-Nr. VIB | E1CCP4AN0 | E1CCE4AN0 | E1CCE2AN0 | E2CCG6AN0 |
| BACKFENTYP UND HEIZART: | CircoTherm® Einbauherd | CircoTherm® Einbauherd | CircoTherm® Einbauherd | CircoTherm® Einbauherd |
| Anzahl der Betriebsarten | mit 13 Heizungsarten: CircoTherm®, Ober-/Unterhitze, Umluftgrill, Großflächengrill, Kleinflächengrill, Pizzastufe, Brotbackstufe, Unterhitze, Sanftgaren, Auftaustufe, Gärstufe, Warmhalten, CircoTherm® sanft | mit 7 Heizungsarten: CircoTherm®, Ober-/Unterhitze, Umluftgrill, Großflächengrill, Pizzastufe, Unterhitze, CircoTherm® sanft | mit 7 Heizungsarten: CircoTherm®, Ober-/Unterhitze, Umluftgrill, Großflächengrill, Pizzastufe, Unterhitze, CircoTherm® sanft | mit 7 Heizungsarten: CircoTherm®, Ober-/Unterhitze, Umluftgrill, Großflächengrill, Pizzastufe, Unterhitze, CircoTherm® sanft |
| Elektron. Temperaturregelung | von 30 °C - 275 °C | von 50 °C - 275 °C | von 50 °C - 275 °C | von 50 °C - 275 °C |
| DESIGN: | | | | |
| Bedienkonzept | TFT Display Voll versenkbare Bediennebel | LCD Display (weiß), mechanische Steuerung Voll versenkbare Bediennebel | LCD Display (weiß), mechanische Steuerung Voll versenkbare Bediennebel | LED Display (rot), elektronische Steuerung Voll versenkbare Bediennebel |
| REINIGUNG: | | | | |
| KOMFORT: | | | | |
| Back- und Bratassistent | | - | - | - |
| EasyClock | ✓ | ✓ | ✓ | ✓ |
| Beleuchtung | Halogenleuchte | Halogenleuchte | Halogenleuchte | Halogenleuchte |
| ZUBEHÖRTRÄGER / AUSZUGSSYSTEM: | - | - | - | - |
| TECHNISCHE INFO: | | | | |
| Energieeffizienz-Klasse ¹⁾ | | | | |



| | | | | |
|---------------------------------|--|---|---|---|
| Typenbezeichnung | MR1383N | MR1472N | MR1342N | MR1340N |
| Best.-Nr. VIB | M13R83N2 | M14R72N2 | M13R42N2 | M13R40N2 |
| KOCHFELD: | Elektro-Kochfeld, 80 cm Rahmen in Edelstahl | Elektro-Kochfeld, 70 cm Designrahmen in Edelstahl | Elektro-Kochfeld, 60 cm Designrahmen in Edelstahl | Elektro-Kochfeld, 60 cm Designrahmen in Edelstahl |
| Bedienkonzept | Mit Einbaubacköfen/-herden kombiniert | Mit Einbaubacköfen/-herden kombiniert | Mit Einbaubacköfen/-herden kombiniert | Mit Einbaubacköfen/-herden kombiniert |
| FLEXIBILITÄT: | | | | |
| HighSpeed-Heizkörper | 4 | 4 | 4 | 4 |
| Zweikreis-Kochzonen | 2 | 1 | 1 | - |
| Bräterzone | 1 | 1 | 1 | - |
| KOMFORT: | | | | |
| Restwärmearzeige je Kochzone | ✓ | ✓ | ✓ | ✓ |
| TECHNISCHE INFO: | | | | |
| Kochzonen | 1 x Ø 180 mm, 120 mm, 1,8 kW, 0,7 kW; 1 x Ø 145 mm, 1,2 kW; 1 x Ø 210 mm, 145 mm, 2,2 kW, 1 kW; 1 x Ø 265 mm, 170 mm, 2,4 kW, 1,6 kW | 1 x Ø 210 mm, 145 mm, 2,2 kW, 1 kW; 1 x Ø 145 mm, 1,2 kW; 1 x Ø 180 mm, 2 kW; 1 x Ø 265 mm, 170 mm, 2,4 kW, 1,6 kW | 1 x Ø 210 mm, 145 mm, 2,2 kW, 1 kW; 1 x Ø 145 mm, 1,2 kW; 1 x Ø 180 mm, 2 kW; 1 x Ø 265 mm, 170 mm, 2,4 kW, 1,6 kW | 1 x Ø 210 mm, 2,2 kW; 1 x Ø 145 mm, 1,2 kW; 1 x Ø 145 mm, 1,2 kW; 1 x Ø 180 mm, 2 kW |
| Einbaumaße in mm | 780 x 500 | 560 - 592 x 490 - 500 | 560 x 490 - 500 | 560 x 490 - 500 |
| Anschlusswert | 7600 W | 7800 W | 7800 W | 6600 W |



| | | |
|---|---|---|
| ECB1622 | ECB1602 | ECA1502 |
| E1CCD2AN0 | E1CCCOAN0 | E1DCA0AN0 |
| CircoTherm® Einbauherd | CircoTherm® Einbauherd | CircoTherm® Einbauherd |
| mit 7 Beheizungsarten: CircoTherm®, Ober-/Unterhitze, Umluftgrill, Großflächengrill, Pizzastufe, Unterhitze, CircoTherm® sanft | mit 5 Beheizungsarten: CircoTherm®, Ober-/Unterhitze, Thermogrill, Großflächengrill, CircoTherm® sanft | mit 5 Beheizungsarten: CircoTherm®, Ober-/Unterhitze, Thermogrill, Großflächengrill, CircoTherm® sanft |
| von 50 °C - 275 °C | von 50 °C - 275 °C | von 50 °C - 275 °C |
| | | |
| LED Display (rot), mechanische Steuerung Voll versenkbare Bedienknebel | LED Display (rot), mechanische Steuerung Voll versenkbare Bedienknebel | Drehknebel |
| | - | - |
| - | - | - |
| ✓ | ✓ | - |
| Halogenleuchte | Halogenleuchte | Halogenleuchte |
| - | Großraumbackofen mit Einhängegittern | - |
| | | |

1) Auf einer EEK-Skala von: A+++ bis D
 Detaillierte Produktinformationen zu den Geräten finden Sie auf neff-home.com/de

DUNSTABZÜGE



UNSERE DUNSTABZUGSHAUBEN – LEISTUNGSSTARK IM LEISESEIN

Herrlich – der Duft eines gebratenen Steaks. Aber es gibt auch Küchengerüche, auf die niemand Wert legt. Der perfekte Moment für unsere leisen, aber dafür leistungsstarken Dunstabzugshauben.

Unsere Wandessen schaffen eine fantastische Atmosphäre und sorgen leise und effizient für saubere Küchenluft. Unsere Kochfeldabzüge beseitigen den Dunst bereits dort, wo er entsteht – direkt am Kochfeld. Durch unsere Deckenlüfter und Inseessen haben Sie freien Zugang zu Ihrer Kochinsel. Die an der Decke montierten Dunstabzüge kümmern sich leistungsstark um gute Luft.



KOPF FREI FÜR
NEUE KOCHIDEEN



IN IHRER KÜCHE HABEN SIE DIE LUFTHOHEIT



2 in 1: ein Kochfeld und ein Dunstabzug in einem Gerät

Unser integrierter Kochfeldabzug ist ein Kochfeld mit allen Funktionen, die Sie von NEFF kennen wie z.B. die TouchControl Bedienung, Induktion mit Kombizone und PowerMove. Und der integrierte Dunstabzug zieht Dampf und Gerüche bereits dort ein, wo sie entstehen – direkt auf dem Kochfeld.

TBD481AN (Breite 80 cm) mit Rahmen in Edelstahl
Best.-Nr. VIB: T48BD1AN0

TPD481AX (Breite 80 cm), rahmenlos zum flächenbündigen Einbau (o. Abb.)
Best.-Nr. VIB: T48PD1AX0



- ⊗ CombiInduction mit integriertem Kochfeldabzug
- ⊗ TouchControl Bedienung
- ⊗ 4 Induktionskochzonen, 1 CombiZone
- ⊗ PowerMove (2-stufig)
- ⊗ Automatisches Einschalten der Lüftung bei Nutzung der Kochzone
- ⊗ Wahlweise Abluft- oder Umluftbetrieb
- ⊗ 9 Leistungsstufen und 1 Intensivstufe
- ⊗ Lufteinlassgitter aus Gusseisen, hitzebeständig

TBD183AN (Breite 80 cm) mit Rahmen in Edelstahl
Best.-Nr. VIB: T18BD3AN0

TPD183AX (Breite 80 cm), rahmenlos zum flächenbündigen Einbau (o. Abb.)
Best.-Nr. VIB: T18PD3AX0



- ⊗ Elektro-Kochfeld mit integriertem Kochfeldabzug
- ⊗ TouchControl Bedienung
- ⊗ 4 Elektro-Kochzonen, 1 Zweikreis-Kochzone, 1 CombiZone
- ⊗ Automatisches Einschalten der Lüftung bei Nutzung der Kochzone
- ⊗ Wahlweise Abluft- oder Umluftbetrieb
- ⊗ 9 Leistungsstufen und 1 Intensivstufe
- ⊗ Lufteinlassgitter aus Gusseisen, hitzebeständig



POWER MOVE

Sie können die Combizone in zwei Temperaturbereiche einteilen: vorn starke Hitze zum Kochen und hinten schwache Hitze zum Köcheln und Warmhalten.



VOLLAUTOMATISCHER DUNSTABZUG – BEIDE HÄNDE FREI ZUM KOCHEN

Mit unserem sensorgesteuerten Dunstabzug gibt es jetzt weniger Ablenkung vom Wesentlichen: Unser integrierter Kochfeldabzug schaltet sich alleine an und passt seine Leistung dem momentanen Bedarf an.



PRAKTISCHER ABSTELLPLATZ

Den gusseisernen Rost in der Mitte können Sie zwischendurch auch einmal als schnelle Abstellfläche für schwere Pfannen und Töpfe benutzen, wenn es besonders heiß hergeht. Dafür müssen Sie den Dunstabzug nicht einmal ausschalten. Außerdem können Sie den Rost als Untersetzer am Tisch verwenden.

NUR DA, WENN MAN IHN BRAUCHT



Unser voll versenkbarer Dunstabzug

Unser neuer, versenkbarer Dunstabzug ist nur da, wenn er gebraucht wird. Wenn es in den Töpfen brodelt und in den Pfannen brutzelt, sorgt er kraftvoll für frische Luft. Nach dem Kochen verschwindet der Dunstabzug wieder in der Versenkung – ganz einfach. Für eine hervorragende, klare Optik in der Küche.



KOMFORTBEDienung PER TOUCH CONTROL

Der ausfahrbare Dunstabzug überzeugt mit einer einfachen Bedienung per TouchControl auf dem Glaseinleger: Auf Knopfdruck fährt er heraus und wieder ein. Die Lüfterleistung wird mit den +/- Tasten eingestellt. Und die LED-Beleuchtung kann stufenlos mit der Lichttaste gedimmt werden.

VOLL VERSENKBARER DUNSTABZUG

Unser voll versenkbarer Dunstabzug gewährt eine angenehme Kopffreiheit beim Kochen. Und er zieht Dampf und Gerüche bereits dort ein, wo sie entstehen – direkt auf dem Kochfeld

- Ⓢ Wahlweise Abluft- oder Umluftbetrieb
- Ⓢ Design Edelstahl, Ausfahrhöhe 300 mm



DDAP946N (Breite 100 cm)
Best.-Nr. VIB: D94DAP6N0
Ausfahrbare Tischlüftung zum Einbau in Arbeitsplatten

AUSSTATTUNG

- Ⓢ Komfortbedienung per TouchControl
- Ⓢ 3 Leistungsstufen und 2 Intensivstufen
- Ⓢ Intensivstufe mit automatischer Rückstellung, 2 Zeiten wählbar
- Ⓢ Hohe, fein dosierbare Luftleistung durch Elektronik-Steuerung
- Ⓢ Randabsaugung
- Ⓢ Kondensatormotor
- Ⓢ Arbeitsplatzbeleuchtung mit LED-Modul 1 x 7 W

EINE KÜCHE ZUM GESTALTEN



Die kreative Dunstabzugshaube macht Platz für Ideen und Inspiration

Ein Küche steckt voller Inspiration – ein Platz, um sich selbst zu verwirklichen. Unsere kreative Dunstabzugshaube ist Ihnen dabei nicht im Weg, im Gegenteil! Nutzen Sie die Ablage für Ihr Rezept oder Kochbuch, pinnen Sie Bilder mit Magneten daran oder beschreiben Sie sie mit Ihren eigenen Einfällen.

MAGNETISCH*

BESCHREIBBAR

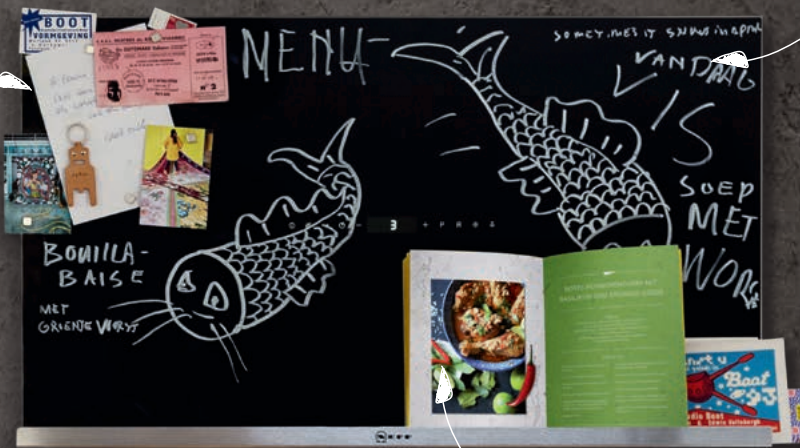

* Nur mit Neodym-Magneten

BUCHABLAGE

Neigen Sie den Dunstabzug einfach nach vorn in PowerBoost Stellung und der Luftstrom bekommt einen Extrazug.

DER LUFTSENSOR KÜMMERT SICH UM DEN DUNSTABZUG

Nur Kochen im Kopf und den Kopf ganz frei: Wer kocht, sollte sich um nichts anderes kümmern müssen. Deshalb gibt es jetzt unseren sensorgesteuerten Dunstabzug: Sobald Sie das Kochfeld einschalten, nimmt unser Luftsensordampf und Aromen in Ihrer Küche wahr, schaltet den Dunstabzug ein und passt ihn der Dampfmenge an. Und wenn Sie selbst übernehmen wollen – die Bedienung finden Sie direkt am Kochfeld.



INSELESSEN & WANDESSEN



Der Blickfang in jeder Küche

NEFF Dunstabzugshauben erfreuen die Sinne. Nicht nur Nase und Ohren, ganz besonders auch die Augen. Ihr klares Design macht sie zum Blickfang in Ihrer Küche. NEFF Dunstabzugshauben integrieren sich bestens in jede Küchenumgebung und passen perfekt zu den anderen NEFF Einbaugeräten. Sie haben die Wahl zwischen verschiedenen Modellen – genau passend zu Ihrer Küche und Ihren Vorstellungen.



SOFT LIGHT

Licht trägt entscheidend zur Atmosphäre in der Küche bei. NEFF Dunstabzugshauben verfügen deshalb über eine stufenlos regulierbare Dimmfunktion. Sie unterstützt das Lichtkonzept des gesamten Küchenraums.

KOMFORTABLE TOUCH-BEDIENUNG

Klare Symbole, bestens lesbare Anzeigen und einfachste Bedienung – ein leichtes Drücken genügt für die gewünschten Einstellungen. Und noch ein Vorteil: Die Touch Bedienelemente sind mit einem Wisch sauber. Die Touch-Bedienung gibt's jetzt auch bei den Flachschriftmhauben.

Einmal eingestellt, sorgt die AirFresh Intervall-Lüftung automatisch für optimales Raumklima. Und lüftet jede Stunde fünf Minuten für Sie durch. Ob nach einem Abendessen, einer Party oder während Sie im Urlaub sind – gute Luft garantiert.



NEFF DUNSTABZÜGE – SO VIELFÄLTIG WIE DIE GESCHMÄCKER

DESIGN-ÜBERBLICK

NEFF hat für jede Küche, für jeden Geschmack und jede Anforderung die passende Dunstabzugshaube – von 60 cm bis 120 cm Breite, von den Designvarianten bei Insel- und Wandessen bis hin zur integrierten Lösung mit Deckenlüfter, Flachschildhauben oder Lüfterbausteinen.

Unser komplettes Angebot finden Sie online unter:
www.neff-home.com/de

KREATIVE FLACHESSEN

- ☉ Mit unserer kreativen Flachesse in drei Farben können Sie jetzt Akzente in Ihrer Küche setzen
- ☉ Außergewöhnliche Optik mit optimaler Kopffreiheit beim Kochen
- ☉ Helle, effiziente LED-Beleuchtung
- ☉ Wahlweise Abluft- oder Umluftbetrieb
- ☉ Bei Umluft kaminloser Betrieb möglich



DFRM951S (Breite 90 cm)
Best.-Nr. VIB: D95FRM1S0
DFRM651S (Breite 60 cm)
Best.-Nr. VIB: D65FRM1S0

AUSSTATTUNG

- ☉ Glasscheibe: Klarglas bedruckt
- ☉ Beschreibbare, magnetische Oberfläche
- ☉ Mit Ablage für Kochbuch bzw. Rezept
- ☉ TouchControl (3 Leistungsstufen und 1 Intensivstufe) LED-Anzeige
- ☉ Intensivstufen mit automatischer Rückstellung
- ☉ Randabsaugung
- ☉ 2 Einsaugbereiche: Frontseite und Unterseite
- ☉ PowerBoost-Stellung
- ☉ Arbeitsplatzbeleuchtung mit 2 x 1,5 W LED-Modulen
- ☉ Betrieb über Gaskochfeld nicht zulässig

DFRM951G (Breite 90 cm)
Grün
Best.-Nr. VIB: D95FRM1G0



DFRM951H (Breite 90 cm)
Orange
Best.-Nr. VIB: D95FRM1H0

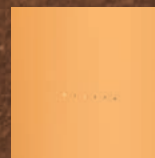

FLACHESSE

- ☉ Außergewöhnliche Optik mit optimaler Kopffreiheit beim Kochen
- ☉ Helle, effiziente LED-Beleuchtung
- ☉ Wahlweise Abluft- oder Umluftbetrieb
- ☉ Bei Umluft kaminloser Betrieb möglich



DFHP951S (Breite 90 cm)
Best.-Nr. VIB: D95FHP1S0

AUSSTATTUNG

- ☉ Glasscheibe: Klarglas schwarz bedruckt
- ☉ AirFresh Intervall-Lüftung
- ☉ TouchControl (3 Leistungsstufen und 2 Intensivstufen) LED-Anzeige
- ☉ SilenceTaste
- ☉ Randabsaugung
- ☉ 2 Einsaugbereiche: Frontseite und Unterseite
- ☉ PowerBoost-Stellung
- ☉ SoftLight, Dimm-Funktion
- ☉ Arbeitsplatzbeleuchtung mit 2 x 1,5 W LED-Modulen



SCHRÄGESSEN

GEMEINSAME AUSSTATTUNG

- ⊗ Wandessen mit schrägem Korpus – optimale Kopffreiheit beim Kochen
- ⊗ Glasscheibe: Klarglas schwarz bedruckt
- ⊗ TouchControl (3 Leistungsstufen und 2 Intensivstufen) LED-Anzeige
- ⊗ 2 Einsaugbereiche: Frontseite und Unterseite
- ⊗ Randabsaugung
- ⊗ PowerBoost-Stellung
- ⊗ Helle, effiziente LED-Beleuchtung
- ⊗ Wahlweise Abluft- oder Umluftbetrieb
- ⊗ Bei Umluft kaminloser Betrieb möglich



DIPU961N (Breite 90 cm)
Best.-Nr. VIB: D96IPU1N0
⊗ AirFresh Intervall-Lüftung
⊗ SilenceTaste
⊗ SoftLight, Dimm-Funktion



DIPP951N (Breite 90 cm)
Best.-Nr. VIB: D95IPP1N0
⊗ AirFresh Intervall-Lüftung
⊗ SilenceTaste
⊗ SoftLight, Dimm-Funktion



DIKP951S (Breite 90 cm)
Best.-Nr. VIB: D95IKP1S0
⊗ AirFresh Intervall-Lüftung
⊗ SilenceTaste
⊗ SoftLight, Dimm-Funktion



DIHM951S (Breite 90 cm)
Best.-Nr. VIB: D95IHM1S0
DIHM 651S (Breite 60 cm)
Best.-Nr. VIB: D65IHM1S0

DECKENLÜFTUNG



ICBS258W (Breite 120 cm)
Best.-Nr. VIB: I25CBS8W0
Deckenlüftung, HomeConnect

ICBS958W (Breite 90 cm)
Best.-Nr. VIB: I95CBS8W0
Deckenlüftung, HomeConnect

- ⊗ Für Deckenmontage über Kochinseln
- ⊗ Wahlweise Abluft- oder Umluftbetrieb
- ⊗ Filterabdeckung in Glas
- ⊗ Home Connect fähig über Wlan
- ⊗ Sprachsteuerung über gängige Sprachassistenten möglich
- ⊗ AirFresh Intervall-Lüftung
- ⊗ Luftsensor
- ⊗ Elektron. Steuerung über Infrarot-Fernbedienung
- ⊗ 3 Leistungsstufen und 2 Intensivstufen
- ⊗ AirFresh Intervall-Lüftung
- ⊗ Beleuchtung mit 4 x 3 W LED-Modul
- ⊗ Dimm-Funktion, Softlight



ICAQ956N (Breite 90 cm), Edelstahl
Best.-Nr. VIB: I95CAQ6N0
Deckenlüftung, HomeConnect

ICAQ956W (Breite 90 cm), weiß
Best.-Nr. VIB: I95CAQ6W0
Deckenlüftung, HomeConnect

- ⊗ Für Deckenmontage über Kochinseln
- ⊗ Wahlweise Abluft- oder Umluftbetrieb
- ⊗ Filterabdeckung in Glas
- ⊗ Home Connect fähig über Wlan
- ⊗ Sprachsteuerung über gängige Sprachassistenten möglich
- ⊗ AirFresh Intervall-Lüftung
- ⊗ Luftsensor
- ⊗ Elektron. Steuerung über Infrarot-Fernbedienung
- ⊗ 3 Leistungsstufen und 2 Intensivstufen
- ⊗ AirFresh Intervall-Lüftung
- ⊗ Beleuchtung mit 4 x 3 W LED-Modul
- ⊗ Dimm-Funktion, Softlight



ICL9046N (Breite 100 cm)
Best.-Nr. VIB: I90CL46N0

- ⊗ Für Deckenmontage über Kochinseln
- ⊗ Nur Umluftbetrieb
- ⊗ Filterabdeckung in Edelstahl
- ⊗ AirFresh Intervall-Lüftung
- ⊗ Elektroniksteuerung über Fernbedienung (3 Leistungsstufen und 1 Intensivstufe) mit LED-Anzeige
- ⊗ Intensivstufe mit automatischer Rückstellung
- ⊗ Beleuchtung mit 2 x 6 W LED Leiste

INSEL- UND WANDESSEN

GEMEINSAME AUSSTATTUNG

INSELESSEN

- ⊗ Die freihängende Esse wird über einer Kochinsel an der Decke befestigt
- ⊗ Verschiedenes formschönes Design, auch mit Glaseinlegern und heller, effizienter LED-Beleuchtung
- ⊗ AirFresh Intervall-Lüftung
- ⊗ SoftLight
- ⊗ Wahlweise Abluft- oder Umluftbetrieb

WANDESSEN

- ⊗ Die Esse wird einfach zwischen den Oberschränken mit dem EASY Wandbefestigungssystem aufgehängt
- ⊗ Verschiedenes formschönes Design, auch mit Glaseinlegern und heller, effizienter LED-Beleuchtung
- ⊗ AirFresh Intervall-Lüftung
- ⊗ SoftLight
- ⊗ Wahlweise Abluft- oder Umluftbetrieb
- ⊗ Wahlweise in 90 cm und 60 cm Breite



IBMP965N (Breite 90 cm)
Best.-Nr. VIB: I96BMP5N0

- ⊗ Elektronik-Steuerung TouchControl (3 Leistungsstufen und 2 Intensivstufen) mit 2 x 7-Segment
- ⊗ SilenceTaste
- ⊗ Beleuchtung: 4 x 1,5 W LED-Modul

Wandesse DBMU965N

Best.-Nr. VIB: D96BMU5N0
⊗ Beleuchtung: 3 x 1,5 W LED-Modul



IBCP952N (Breite 90 cm)
Best.-Nr. VIB: I95BCP2N0

- ⊗ Elektronik-Steuerung TouchControl (3 Leistungsstufen und 2 Intensivstufen) mit 2 x 7-Segment
- ⊗ SilenceTaste
- ⊗ Beleuchtung: 4 x 1,5 W LED-Modul

Wandesse DBCP952N

Best.-Nr. VIB: D95BCP2N0
⊗ Beleuchtung: 3 x 1,5 W LED-Modul



IBBE952N (Breite 90 cm)
Best.-Nr. VIB: I95BBE2N0

- ⊗ Kurzhubtasten (3 Leistungsstufen und 2 Intensivstufen)
- ⊗ Beleuchtung: 4 x 1,5 W LED-Modul

Wandesse DBBE941N

Best.-Nr. VIB: D94BBE1N0
⊗ Beleuchtung: 2 x 1,5 W LED-Modul



IGBE952N (Breite 90 cm)
Best.-Nr. VIB: I95GBE2N0

- ⊗ Glasscheibe Klarglas
- ⊗ Kurzhubtasten (3 Leistungsstufen und 2 Intensivstufen)
- ⊗ Beleuchtung: 4 x 1,5 W LED-Modul

Wandesse DGBE941N

Best.-Nr. VIB: D94GBE1N0
⊗ Beleuchtung: 2 x 1,5 W LED-Modul

FLACHSCHIRMHAUBEN

- ⊗ Eignen sich für fast jedes Küchenprogramm
- ⊗ Zur Integration in einen Oberschrank – geringer Platzbedarf
- ⊗ Verblendung mit Möbel-Lichtleiste oder NEFF Leiste
- ⊗ Der Wrasenschirm wird herausgezogen
- ⊗ Spitzenmodelle verschwinden komplett hinter der Möbeltür (Extra: Absenkrahmen)
- ⊗ Wahlweise Abluft- oder Umluftbetrieb



DML4954X (Breite 90 cm)
Best.-Nr. VIB: D49ML54X0

DML4654X (Breite 60 cm) o. Abb.
Best.-Nr. VIB: D46ML54X0

- ⊗ AirFresh Intervall-Lüftung
- ⊗ Kurzhubtasten (3 Leistungsstufen und 2 Intensivstufen) 7-Segment-Anzeige
- ⊗ SilenceTaste
- ⊗ Flachschilder Komfortbefestigung
- ⊗ Softlight
- ⊗ 2 x LED 3 W-Modulen



DED4922X (Breite 90 cm)
Best.-Nr. VIB: D49ED22X0

DED4622X (Breite 60 cm) o. Abb.
Best.-Nr. VIB: D46ED22X0

- ⊗ Kurzhubtasten (3 Leistungsstufen und 1 Intensivstufe) mit LED-Anzeige
- ⊗ 2 x 3 W LED-Modulen

BEDIENKONZEPT INSEL- UND WÄNDESSEN



TOP ELEKTRONIK
TouchControl Bedienung: 4 Leistungsstufen/
1 Intensivstufe mit 7-Segment-Anzeige.



TOP ELEKTRONIK
TouchControl für
3 Leistungsstufen und 2 Intensivstufen .



TOP ELEKTRONIK
TouchControl (3 Leistungsstufen und
2 Intensivstufen) mit 2x7 Segment



TOP ELEKTRONIK
TouchControl Bedienung: 3 Leistungsstufen
und 1 Intensivstufe mit LED-Anzeige.



SOFT TOUCH
Kurzhubtasten Leuchttasten:
3 Leistungsstufen und 1 Intensivstufe



DRUCKTASTEN
Manuelle Bedienung für 3 Leistungsstufen.

BEDIENKONZEPT DECKENLÜFTER



FUNK-FERNBEDIENUNG

BEDIENKONZEPT LÜFTERBAUSTEINE



SCHIEBESCHALTER



KURZHUBTASTEN
Funk-Fernbedienung als Sonderzu-
behör für unsere Premiummodelle
erhältlich.

BEDIENKONZEPT ZWISCHENBAUHAUBEN



SCHIEBESCHALTER

BEDIENKONZEPT FLACHSCHIRMHAUBEN



TOP ELEKTRONIK



EASY ELEKTRONIK



WIPPSCHALTER

BEDIENKONZEPT UNTERBAUHAUBEN





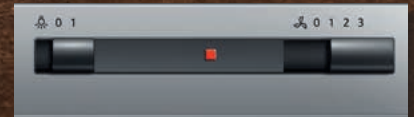





DRUCKTASTEN



SCHIEBESCHALTER

NEFF DUNSTABZÜGE IM ÜBERBLICK

| Best.-Nr. VIB | Typenbezeichnung | Home Connect | Breite | Abluft | Umluft | Geräusch min./max. Normalstufe in dB | LED | Softlight | Luftsensoren | Silence Taste | Randabsaugung |
|---|------------------|---|--------|---|---|--------------------------------------|--|---|---|---|---|
| | |  | |  |  | |  |  |  |  |  |
| Deckenlüftung / Inseessen, 120 cm, 90 cm | | | | | | | | | | | |
| I90CL46N0 | ICL9046N | - | 100 | - | ✓ | - | ✓ | - | - | - | ✓ |
| I25CBS8W0 | ICBS258W | ✓ | 120 | ✓ | ✓ | 41/56 | ✓ | ✓ | ✓ | - | ✓ |
| I95CBS8W0 | ICBS958W | ✓ | 90 | ✓ | ✓ | 41/56 | ✓ | ✓ | ✓ | - | ✓ |
| I95CAQ6N0 | ICAQ956N | ✓ | 90 | ✓ | ✓ | 41/56 | ✓ | ✓ | - | - | ✓ |
| I95CAQ6W0 | ICAQ956W | ✓ | 90 | ✓ | ✓ | 41/56 | ✓ | ✓ | - | - | ✓ |
| Ausfahrbarer Kochfeldabzug, 90 cm | | | | | | | | | | | |
| D94DAP6N0 | DDAP946N | - | 100 | ✓ | ✓ | 45/59 | ✓ | - | - | - | ✓ |
| Inseessen, 120 cm, 90 cm | | | | | | | | | | | |
| I96BMP5N0 | IBMP965N | - | 90 | ✓ | ✓ | 44/54 | ✓ | ✓ | - | - | - |
| I95BCP2N0 | IBCP952N | - | 90 | ✓ | ✓ | 45/54 | ✓ | ✓ | - | - | - |
| I95BBE2N0 | IBBE952N | - | 90 | ✓ | ✓ | 45/57 | ✓ | - | - | - | - |
| I95GBE2N0 | IGBE952N | - | 90 | ✓ | ✓ | 47/60 | ✓ | - | - | - | - |
| Wandessen, 90 cm, 60 cm | | | | | | | | | | | |
| D95FRM1S0 | DFRM951S | - | 90 | ✓ | ✓ | 42/56 | ✓ | - | - | - | ✓ |
| D95FRM1G0 | DFRM951G | - | 90 | ✓ | ✓ | 42/56 | ✓ | - | - | - | ✓ |
| D95FRM1H0 | DFRM951H | - | 90 | ✓ | ✓ | 42/56 | ✓ | - | - | - | ✓ |
| D95FHP1S0 | DFHP951S | - | 90 | ✓ | ✓ | 44/57 | ✓ | ✓ | - | ✓ | ✓ |
| D96IPU1N0 | DIPU961N | - | 90 | ✓ | ✓ | 41/54 | ✓ | ✓ | - | ✓ | ✓ |
| D95IKP1S0 | DIKP951S | - | 90 | ✓ | ✓ | 45/54 | ✓ | ✓ | - | ✓ | ✓ |
| D95IPP1N0 | DIPP951N | - | 90 | ✓ | ✓ | 44/54 | ✓ | ✓ | - | ✓ | ✓ |
| D95IHM1S0 | DIHM951S | - | 90 | ✓ | ✓ | 50/57 | ✓ | - | - | - | ✓ |
| D96BMU5N0 | DBMU965N | - | 90 | ✓ | ✓ | 46/55 | ✓ | ✓ | - | - | - |
| D95BMP5N0 | DBMP955N | - | 90 | ✓ | ✓ | 45/55 | ✓ | ✓ | - | - | - |
| D95BEM4N0 | DBEM954N | - | 90 | ✓ | ✓ | 52/65 | ✓ | - | - | - | - |
| D95BCP2N0 | DBCP952N | - | 90 | ✓ | ✓ | 45/55 | ✓ | ✓ | - | - | - |
| D94ABE1N0 | DABE941N | - | 90 | ✓ | ✓ | 48/61 | ✓ | - | - | - | - |
| D94GBE1N0 | DGBE941N | - | 90 | ✓ | ✓ | 49/61 | ✓ | - | - | - | - |
| D94BBE1N0 | DBBE941N | - | 90 | ✓ | ✓ | 48/60 | ✓ | - | - | - | - |
| D94QBE1N0 | DQBE941N | - | 90 | ✓ | ✓ | 48/61 | ✓ | - | - | - | - |
| D94BBC0N0 | DBBC940N | - | 90 | ✓ | ✓ | 49/70 | ✓ | - | - | - | - |
| D92BBC0N0 | DBBC920N | - | 90 | ✓ | ✓ | 49/64 | ✓ | - | - | - | - |
| D92QBC0N0 | DQBC920N | - | 90 | ✓ | ✓ | 50/64 | ✓ | - | - | - | - |
| D92PBC0N0 | DPBC920N | - | 90 | ✓ | ✓ | 50/65 | ✓ | - | - | - | - |
| D65IHM1S0 | DIHM651S | - | 60 | ✓ | ✓ | 48/57 | ✓ | - | - | - | ✓ |
| D65BMP5N0 | DBMP655N | - | 60 | ✓ | ✓ | 46/61 | ✓ | ✓ | - | - | - |
| D65BCP2N0 | DBCP652N | - | 60 | ✓ | ✓ | 47/60 | ✓ | ✓ | - | - | - |
| D64GBE1N0 | DGBE641N | - | 60 | ✓ | ✓ | 51/62 | ✓ | - | - | - | - |
| D64BBE1N0 | DBBE641N | - | 60 | ✓ | ✓ | 48/60 | ✓ | - | - | - | - |
| D64QBE1N0 | DQBE641N | - | 60 | ✓ | ✓ | 50/62 | ✓ | - | - | - | - |
| D64BBC0N0 | DBBC640N | - | 60 | ✓ | ✓ | 48/69 | ✓ | - | - | - | - |
| D62BBC0N0 | DBBC620N | - | 60 | ✓ | ✓ | 49/63 | ✓ | - | - | - | - |
| D62QBC0N0 | DQBC620N | - | 60 | ✓ | ✓ | 50/64 | ✓ | - | - | - | - |
| D62PBC0N0 | DPBC620N | - | 60 | ✓ | ✓ | 50/66 | ✓ | - | - | - | - |
| Flachschirmhauben, 90, 60 cm | | | | | | | | | | | |
| D49ML54X0 | DML4954X | - | 90 | ✓ | ✓ | 42/54 | ✓ | ✓ | - | ✓ | - |
| D49ED52X0 | DED4952X | - | 90 | ✓ | ✓ | 43/55 | ✓ | - | - | - | - |
| D49ED22X0 | DED4922X | - | 90 | ✓ | ✓ | 53/60 | ✓ | - | - | - | - |
| D46ML54X0 | DML4654X | - | 60 | ✓ | ✓ | 40/54 | ✓ | ✓ | - | ✓ | - |
| D46ED52X0 | DED4652X | - | 60 | ✓ | ✓ | 43/55 | ✓ | - | - | - | - |
| D46ED22X0 | DED4622X | - | 60 | ✓ | ✓ | 53/59 | ✓ | - | - | - | - |
| D46BR22X0 | DBR4622X | - | 60 | ✓ | ✓ | 59/68 | - | - | - | - | - |
| D46BR12X5 | DBR4612X | - | 60 | ✓ | ✓ | 58/64 | - | - | - | - | - |
| Lüfterbausteine, 70 und 50 cm | | | | | | | | | | | |
| D5855X1 | DBM80A | - | 70 | ✓ | ✓ | 38/56 | ✓ | - | - | - | - |
| D5655X1 | DBM60A | - | 50 | ✓ | ✓ | 38/56 | ✓ | - | - | - | - |
| D51NAA1C0 | DNAA511C | - | 60 | ✓ | ✓ | 46/61 | ✓ | - | - | - | - |
| D58ML66N1 | DML5866N | - | 90 | ✓ | ✓ | 41/64 | ✓ | - | - | - | ✓ |
| D57ML66N1 | DML5766N | - | 70 | ✓ | ✓ | 46/64 | ✓ | - | - | - | ✓ |
| D55ML66N1 | DML5566N | - | 50 | ✓ | ✓ | 44/64 | ✓ | - | - | - | ✓ |
| Zwischenbauhauben, 60 cm | | | | | | | | | | | |
| D64MAC1X0 | DMAC641X | - | 60 | ✓ | ✓ | 49/70 | ✓ | - | - | - | - |
| D61MAC1X0 | DMAC611X | - | 60 | ✓ | ✓ | 52/62 | ✓ | - | - | - | - |
| Unterbauhauben, 60 cm | | | | | | | | | | | |
| D16EB12N0 | DEB1612N | - | 60 | ✓ | ✓ | 56/72 | ✓ | - | - | - | - |
| D16EB12W0 | DEB1612W | - | 60 | ✓ | ✓ | 56/72 | ✓ | - | - | - | - |
| D16EB12B0 | DEB1612B | - | 60 | ✓ | ✓ | 56/72 | ✓ | - | - | - | - |
| D60LAA0N1 | DLAA600N | - | 60 | ✓ | ✓ | 53/68 | - | - | - | - | - |
| D60LAA0W1 | DLAA600W | - | 60 | ✓ | ✓ | 53/68 | - | - | - | - | - |

GESCHIRRRSPÜLEN



GESCHIRRRSPÜLER FÜR JEDEN MOMENT

Unsere Geschirrspüler sind für begeisterte Köche gemacht. Kein verkrusteter Topf, keine vollgespritzte Bratpfanne oder filigranes Glas wird mehr nach dem Essen per Hand ab gespült. Dafür gibt es unsere Geschirrspüler: in zwei Größen, mit 45 und 60 cm ist jeder Koch und jede Küchengröße ideal versorgt.



MEHR ZEIT FÜR IHRE
GÄSTE: GEBEN SIE'S EINFACH
IHREM GESCHIRRRSPÜLER

IHR LIEBLINGSPROGRAMM IST SPONTAN



Unser Geschirrspüler passt sich Ihrer Kochleidenschaft an –
und nicht andersrum

Ein guter Geschirrspüler spült das Geschirr für den Koch. Ein besserer Geschirrspüler passt sich dem Koch jedes Mal flexibel an. Ob riesige Paella-Pfannen oder kleinste Tapas-Tellerchen: dank FLEX-Körben zaubert unser Geschirrspüler glänzende Ergebnisse. Mit unserem intuitiven TFT oder LED Touch Display findet man im Nu das richtige Programm – Sie konzentrieren sich auf's Kochen, während der Geschirrspüler sich um den Rest kümmert.



KOMPAKTE SAUBERKEIT

Nur 45 cm breit
und 81,5 cm
hoch.



INTEGRIERBARER GESCHIRRSÜLER

Einbau hinter einer Möbelfront aus dem Original Küchenmöbelprogramm. Die Blende des Geschirrspülers bleibt weiterhin sichtbar. Individuelle Höhenanpassung durch Stellfüße möglich, inkl. leichtes Einschieben des Gerätes in die Nische.



VOLLINTEGRIERBARER GESCHIRRSÜLER

Die Spülmaschine wird praktisch unsichtbar hinter die Möbelfront eingebaut. Die Bedien- und Anzeigenelemente befinden sich in der Türoberkante. Individuelle Höhenanpassung durch Stellfüße möglich, inkl. leichtes Einschieben der Spülmaschine in die Nische.



GESCHIRRRSPÜLEN IST PLANUNGSSACHE

Timelight 2.0 zeigt genau an, wann das Spülprogramm zu Ende ist. Mit verbesserter Technologie für noch mehr Klarheit.



DAS KÜCHENHANDTUCH BLEIBT HÄNGEN

Zeolith ist ein natürlich vorkommendes Mineral, das Feuchtigkeit absorbiert und Hitze abgibt, so dass Glas, Keramik und selbst Plastik völlig trocken werden.



FLEXIBEL BLEIBEN

Mal sind es große Töpfe, mal zerbrechliche Gläser: Passen Sie den Geschirrkorb an und sortieren Sie Besteck und kleinere Küchenutensilien in Flex 3 ein. Einfach durch leichten Druck auf die roten Markierungen die Körbe umlegen und auf drei Ebenen individuell einstellen.



SCHMUTZIG IST KEINE OPTION

Angebackenes Ei oder zerbrechliche Weingläser – es gibt für jede Herausforderung das passende Programm: Chef 70°C ist für hartnäckige Essensreste, Auto ist der Allrounder und das 1-Stunden Programm ist für die schnelle Reinigung. Was alle gemeinsam haben? Glänzende Resultate. Jedes Mal.



GERÄT SAUBER MACHEN

Nach 30 Durchgängen empfiehlt der Geschirrspüler einen EasyClean Durchgang. Einfach Reinigungsmittel hinzugeben und ohne Geschirr starten. Für gründliche Sauberkeit und anhaltende Qualität bei jedem Spülgang.



TIME LIGHT – IMMER WISSEN WAS LÄUFT

Damit Sie auch bei Ihrem vollintegrierten NEFF Geschirrspüler immer wissen, was gerade läuft, haben wir die innovative Restzeitprojektion TimeLight entwickelt. Dabei wird die verbleibende Zeit bis zum Ende eines Spülgangs exakt in Stunden und Minuten in hervorragender Lesbarkeit auf den Küchenboden projiziert.



ZEOLITH-TROCKNEN

Das natürliche Mineral Zeolith reduziert den Energieverbrauch auf ein Minimum. Es nimmt während der Trocknungsphase die feuchte Luft auf und wandelt sie in trockene, heiße Luft um. Eine schnelle und effiziente Trocknung ist dadurch garantiert. Mit der Sonderfunktion Glanztrocknen werden Gläser, Porzellan und Kunststoffbehälter optimal getrocknet und glänzend sauber.



DOSIER ASSISTENT

Eine Auffangschale vorne am Oberkorb der Geschirrspüler, in die der Reiniger-Tab direkt aus der Dosierkammer während des Spülvorgangs hineinfällt, sorgt für eine optimale Wirkungsentfaltung des Tabs. Mit einem gezielten Wasserstrahl wird er kontrolliert aufgelöst.



FLEX SCHUBLADE



Extra viel Raum für Besteck & Co

Absenkbare Ablagebereiche auf beiden Seiten, umlegbare Stacheln sowie eine extra Aussparung schaffen Raum für größere Besteckteile, Espressotassen sowie Koch- und Backutensilien. Aufgedruckte Symbolgrafiken erleichtern das Einsortieren. Zudem sind die flexiblen Elemente in einer auffällig roten Farbgestaltung und somit auf den ersten Blick sichtbar.

JE MEHR FLEX IM SPIEL
IST, UMSO MEHR SPIEL-
RAUM HABEN SIE

Ob große, sperrige Töpfe oder feines Glas, mit den Flex-Körben passt sich Ihre Spülmaschine Ihrem Geschirr an. Durch leichten Druck auf die roten Markierungen stellen Sie die Körbe so ein, wie Sie es brauchen.



Die roten Markierungen zeigen Ihnen, welche Elemente Sie in den Flex-Körben verstellen können.



Viel Platz für große Tellerdurchmesser im Unterkorb

3-fach RackMatic®, die bewährte und höchst komfortable Oberkorbhöhenverstellung mit Vollauszug

FLEX GESCHIRRKÖRBE

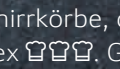
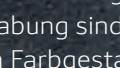

Geschirrkörbe, die sich voll anpassen

Mit einem Wort einfach nur „praktisch“. Geschirrkörbe, die sich genau so verstellen lassen, wie Sie Platz brauchen – Flex . Genießen Sie die vollkommene Flexibilität für eine hocheffektive Nutzung des Innenraums Ihres Geschirrspülers. Für eine komfortable Handhabung sind sämtliche flexibel verstellbaren Elemente in einer auffällig roten Farbgestaltung und somit auf den ersten Blick sichtbar: Die jeweils sechs klappbaren Tellerhaltereihe im Ober- und Unterkorb, die Hebel zur einfachen Höhenverstellung des Oberkorbs mit der 3-fach-RackMatic® und die absenkenden Bereiche und Klappstacheln in der nachrüstbaren Flex  Schublade (Extra). Sehr komfortabel: die Glasetagere für sicheren und stabilen Halt von langstieligen Gläsern im Oberkorb sowie riesig Platz für große Tellerdurchmesser im Unterkorb.

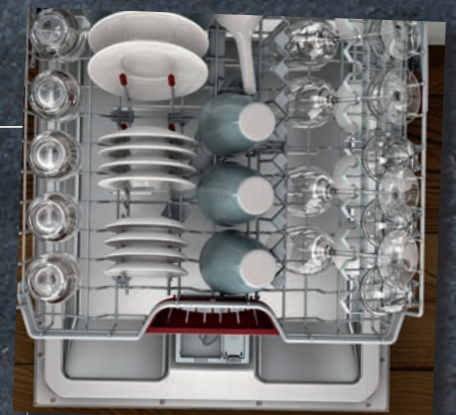

Voll flexibel für jede Art von Geschirr



NEFF LINIE

Geschirrspüler

60 cm Breite



| BAUART: | SERIE 7, Vollintegriert | SERIE 6, Integriert | SERIE 6, Vollintegriert | SERIE 5, Integriert |
|--|--|--|--|--|
| Typenbezeichnung | GV7805T | GI6801TN | GV6801T | GI5801MN |
| Best.-Nr. VIB, 81,5 cm Höhe | S517T80X5E | S416T80S1E | S516T80X1E | S415M80S1E |
| Typenbezeichnung | GX7805T | GH6801TN | GX6801T | GH5801MN |
| Best.-Nr. VIB, 86,5 cm Höhe | S527T80X5E | S426T80S1E | S526T80X1E | S425M80S1E |
| VERBRAUCHSWERTE UND GERÄUSCH: | | | | |
| Fassungsvermögen | 13 Maßgedecke | 14 Maßgedecke | 14 Maßgedecke | 14 Maßgedecke |
| Energie / Wasser ²⁾ | 0,73 kWh / 7,5 Liter | 0,83 kWh / 9,5 Liter | 0,83 kWh / 9,5 Liter | 0,93 kWh / 9,5 Liter |
| Geräusch | 42 dB(A) re 1 pW | 42 dB(A) re 1 pW | 42 dB(A) re 1 pW | 42 dB(A) re 1 pW |
| Geräusch im Silence Programm: | 40 dB(A) re 1 PW | 40 dB(A) re 1 PW | 40 dB(A) re 1 PW | 39 dB(A) re 1 PW |
| PROGRAMME UND SONDERFUNKTIONEN: | | | | |
| Programme | 8 Programme: Chef 70 °C, Auto 45-65 °C, Eco 50 °C, Silence 50 °C, Kurz 60 °C, Glas 40 °C, Schnell 45 °C, Vorspülen | 8 Programme: Chef 70 °C, Auto 45-65 °C, Eco 50 °C, Silence 50 °C, Kurz 60 °C, Glas 40 °C, Schnell 45 °C, Vorspülen | 8 Programme: Chef 70 °C, Auto 45-65 °C, Eco 50 °C, Silence 50 °C, Kurz 60 °C, Glas 40 °C, Schnell 45 °C, Vorspülen | 8 Programme: Chef 70 °C, Auto 45-65 °C, Eco 50 °C, Silence 50 °C, Glas 40 °C, 1h 65 °C, Schnell 45 °C, Vorspülen |
| Sonderfunktionen | IntensiveZone, VarioSpeed Plus, HygienePlus, Glanz Trocknen | IntensiveZone, VarioSpeed Plus, HygienePlus, Glanz Trocknen | IntensiveZone, VarioSpeed Plus, HygienePlus, Glanz Trocknen | IntensiveZone, VarioSpeed Plus, HygienePlus, Extra Trocknen |
| EasyClean | | | | |
| SONDERAUSSTATTUNG: | | | | |
| VarioScharnier | - | - | - | - |
| Zeolith-Trocknen | | | | - |
| Beleuchtung Projektion | | - | | - |
| Startzeitvorwahl 1-24 Stunden | ✓ | ✓ | ✓ | ✓ |
| Akustisches Signal bei Programmende | ✓ | - | ✓ | - |
| DosierAssistent | ✓ | ✓ | ✓ | ✓ |
| EfficientSilent Drive | ✓ | ✓ | ✓ | ✓ |
| AquaSensor, BeladungsSensor | ✓ / ✓ | ✓ / ✓ | ✓ / ✓ | ✓ / ✓ |
| KORBSYSTEM: | | | | |
| Korbsystem | | | | |
| Schublade | | | | |
| Höhenverstellbarer Oberkorb mit RackMatic (3-stufig) | | | | |
| TECHNISCHE INFORMATION: | | | | |
| AquaStop | ✓ | ✓ | ✓ | ✓ |
| Wärmetauscher | ✓ | ✓ | ✓ | ✓ |
| Energieeffizienz-Klasse ¹⁾ | | | | |

¹⁾ Energie-Effizienzklasse auf einer EEK-Skala von: A+++ bis D / Trocknungs-Effizienzklasse.

²⁾ Verbrauch pro Spülgang im Programm Eco 50 Kaltwasserbefüllung.
Detaillierte Produktinformationen zu den Geräten finden Sie auf neff-home.com/de



| SERIE 5, Vollintegriert | SERIE 4, Vollintegriert | SERIE 4, Integriert | SERIE 4, Vollintegriert | SERIE 4, Integriert |
|--|--|--|--|--|
| GV5801M | GV4603PVS | GI4603MN | GV4603M | GI4603IN |
| S515M80X1E | S713P60X3E | S413M60S3E | S513M60X3E | S413I60S3E |
| GX5801M | GX4603PVS | GH4603MN | GX4603M | GH4603IN |
| S525M80X1E | S723P60X3E | S423M60S3E | S523M60X3E | S423I60S3E |
| 14 Maßgedecke | 14 Maßgedecke | 14 Maßgedecke | 14 Maßgedecke | 13 Maßgedecke |
| 0,93 kWh / 9,5 Liter | 0,92 kWh / 9,5 Liter | 0,93 kWh / 9,5 Liter | 0,93 kWh / 9,5 Liter | 0,92 kWh / 9,5 Liter |
| 42 dB(A) re 1 pW | 44 dB(A) re 1 pW | 44 dB(A) re 1 pW | 44 dB(A) re 1 pW | 44 dB(A) re 1 pW |
| 39 dB(A) re 1 pW | - | - | - | - |
| 8 Programme: Chef 70 °C, Auto 45-65 °C, Eco 50 °C, Silence 50 °C, Glas 40 °C, 1h 65 °C, Schnell 45 °C, Vorspülen | 6 Programme: Chef 70 °C, Auto 45-65 °C, Eco 50 °C, Glas 40 °C, 1h 65 °C, Vorspülen | 6 Programme: Chef 70 °C, Auto 45-65 °C, Eco 50 °C, Glas 40 °C, 1h 65 °C, Vorspülen | 6 Programme: Chef 70 °C, Auto 45-65 °C, Eco 50 °C, Glas 40 °C, 1h 65 °C, Vorspülen | 6 Programme: Chef 70 °C, Auto 45-65 °C, Eco 50 °C, Glas 40 °C, 1h 65 °C, Vorspülen |
| IntensiveZone, VarioSpeed Plus, HygienePlus, ExtraTrocknen | VarioSpeed Plus, IntensiveZone, ExtraTrocknen | VarioSpeed Plus, IntensiveZone, ExtraTrocknen | VarioSpeed Plus, IntensiveZone, ExtraTrocknen | VarioSpeed Plus, IntensiveZone, ExtraTrocknen |
| | | | | |
| - | | - | - | - |
| - | - | - | - | - |
| | | - | | - |
| ✓ | ✓ | ✓ | ✓ | ✓ |
| ✓ | ✓ | - | ✓ | - |
| ✓ | ✓ | ✓ | ✓ | ✓ |
| ✓ | ✓ | ✓ | ✓ | ✓ |
| ✓/✓ | ✓/✓ | ✓/✓ | ✓/✓ | ✓/✓ |
| | | | | |
| | | | | - |
| | | | | |
| ✓ | ✓ | ✓ | ✓ | ✓ |
| ✓ | ✓ | ✓ | ✓ | ✓ |
| | | | | |

1) Energie-Effizienzklasse auf einer EEK-Skala von: A+++ bis D / Trocknungs-Effizienzklasse.

2) Verbrauch pro Spülgang im Programm Eco 50 Kaltwasserbefüllung.

Detaillierte Produktinformationen zu den Geräten finden Sie auf neff-home.com/de

NEFF LINIE

Geschirrspüler

60 cm Breite















| BAUART: | SERIE 4, Vollintegriert | SERIE 3, Integriert | SERIE 3, Vollintegriert | SERIE 3, Integriert |
|--|--|--|--|--|
| Typenbezeichnung | GV4603I | G13600KN | GV3600K | G13600GN |
| Best.-Nr. VIB, 81,5 cm Höhe | S513160X3E | S413K60S0E | S513K60X0E | S413G60S0E |
| Typenbezeichnung | GX4603I | - | GX3600K | - |
| Best.-Nr. VIB, 86,5 cm Höhe | S523160X3E | - | S523K60X0E | - |
| VERBRAUCHSWERTE UND GERÄUSCH: | | | | |
| Fassungsvermögen | 13 Maßgedecke | 13 Maßgedecke | 13 Maßgedecke | 12 Maßgedecke |
| Energie / Wasser ²⁾ | 0,92 kWh / 9,5 Liter | 0,92 kWh / 9,5 Liter | 0,92 kWh / 9,5 Liter | 0,90 kWh / 9,5 Liter |
| Geräusch | 44 dB(A) re 1 pW | 46 dB(A) re 1 pW | 46 dB(A) re 1 pW | 46 dB(A) re 1 pW |
| Geräusch im Silence Programm: | - | - | - | - |
| PROGRAMME UND SONDERFUNKTIONEN: | | | | |
| Programme | 6 Programme: Chef 70 °C, Auto 45-65 °C, Eco 50 °C, Glas 40 °C, 1h 65 °C, Vorspülen | 6 Programme: Chef 70 °C, Auto 45-65 °C, Eco 50 °C, Glas 40 °C, 1h 65 °C, Vorspülen | 6 Programme: Chef 70 °C, Auto 45-65 °C, Eco 50 °C, Glas 40 °C, 1h 65 °C, Vorspülen | 6 Programme: Chef 70 °C, Auto 45-65 °C, Eco 50 °C, Glas 40 °C, 1h 65 °C, Vorspülen |
| Sonderfunktionen | VarioSpeed Plus, IntensiveZone, ExtraTrocknen | VarioSpeed Plus, IntensiveZone, ExtraTrocknen | VarioSpeed Plus, IntensiveZone, ExtraTrocknen | VarioSpeed Plus, IntensiveZone, ExtraTrocknen |
| EasyClean | | | | |
| SONDERAUSSTATTUNG: | | | | |
| Projektion | | - | | - |
| Startzeitvorwahl 1-24 Stunden | ✓ | ✓ | ✓ | ✓ |
| Akustisches Signal bei Programmende | ✓ | - | ✓ | - |
| DosierAssistent | ✓ | ✓ | ✓ | ✓ |
| EfficientSilent Drive | ✓ | ✓ | ✓ | ✓ |
| AquaSensor, BeladungsSensor | ✓ / ✓ | ✓ / ✓ | ✓ / ✓ | ✓ / ✓ |
| KORBSYSTEM: | | | | |
| Korbssystem | | | | |
| Schublade | - | | | - |
| Höhenverstellbarer Oberkorb mit RackMatic (3-stufig) | | | | |
| TECHNISCHE INFORMATION: | | | | |
| AquaStop | ✓ | ✓ | ✓ | ✓ |
| Wärmetauscher | ✓ | ✓ | ✓ | ✓ |
| Energieeffizienz-Klasse ¹⁾ | | | | |

¹⁾ Energie-Effizienzklasse auf einer EEK-Skala von: A+++ bis D / Trocknungs-Effizienzklasse.

²⁾ Verbrauch pro Spülgang im Programm Eco 50 Kaltwasserbefüllung.
Detaillierte Produktinformationen zu den Geräten finden Sie auf neff-home.com/de



| SERIE 3, Vollintegriert | SERIE 2, Integriert | SERIE 2, Vollintegriert | SERIE 1, Integriert | SERIE 1, Vollintegriert |
|--|---|---|---|---|
| GV3600G | GI2500AN | GV2500A | GI1400AN | GV1400A |
| S513G60X0E | S411A50S0E | S511A50X0E | S411A40S0E | S511A40X0E |
| GX3600G | GH2500AN | GX2500A | - | GX1400A |
| S523G60X0E | S421A50S0E | S521A50X0E | - | S521A40X0E |
| 12 Maßgedecke | 12 Maßgedecke | 12 Maßgedecke | 12 Maßgedecke | 12 Maßgedecke |
| 0,90 kWh / 9,5 Liter | 1,02 kWh / 11,7 Liter | 1,02 kWh / 11,7 Liter | 1,02 kWh / 11,7 Liter | 1,02 kWh / 12 Liter |
| 46 dB(A) re 1 pW | 48 dB(A) re 1 pW | 48 dB(A) re 1 pW | 52 dB(A) re 1 pW | 52 dB(A) re 1 pW |
| - | - | - | - | - |
| 6 Programme: Chef 70 °C, Auto 45-65 °C, Eco 50 °C, Glas 40 °C, 1h 65 °C, Vorspülen | 5 Programme: Chef 70 °C, Auto 45-65 °C, Eco 50 °C, 1h 65 °C, Vorspülen | 5 Programme: Chef 70 °C, Auto 45-65 °C, Eco 50 °C, 1h 65 °C, Vorspülen | 4 Programme: Chef 70 °C, Eco 50 °C, 1h 65 °C, Vorspülen | 4 Programme: Chef 70 °C, Eco 50 °C, 1h 65 °C, Vorspülen |
| VarioSpeed Plus, IntensiveZone, ExtraTrocknen | VarioSpeed | VarioSpeed | - | - |
|  | - | - | - | - |
|  | - |  | - |  |
| ✓ | ✓ | - | - | - |
| ✓ | - | ✓ | - | ✓ |
| ✓ | ✓ | ✓ | ✓ | ✓ |
| ✓ | ✓ | ✓ | ✓ | ✓ |
| ✓ / ✓ | ✓ / ✓ | ✓ / ✓ | - / ✓ | - / ✓ |
|  |  |  | Normal Korb | Normal Korb |
| - | - | - | - | - |
|  | - | - | - | - |
| ✓ | ✓ | ✓ | ✓ | ✓ |
| ✓ | - | - | - | - |
|  |  |  |  |  |

1) Energie-Effizienzklasse auf einer EEK-Skala von: A+++ bis D / Trocknungs-Effizienzklasse.

2) Verbrauch pro Spülgang im Programm Eco 50 Kaltwasserbefüllung.

Detaillierte Produktinformationen zu den Geräten finden Sie auf neff-home.com/de

NEFF LINIE Geschirrspüler 45 cm Breite



| BAUART: | SERIE 6, Integriert | SERIE 6, Vollintegriert | SERIE 4, Integriert | SERIE 4, Vollintegriert |
|---|--|--|--|--|
| Typenbezeichnung | GK6601TN | GK6601T | GK4508MN | GK4508M |
| Best.-Nr. VIB, 81,5 cm Höhe | S486T60S1E | S586T60X1E | S483M50S0E | S583M50X0E |
| VERBRAUCHSWERTE UND GERÄUSCH: | | | | |
| Fassungsvermögen | 10 Maßgedecke | 10 Maßgedecke | 10 Maßgedecke | 10 Maßgedecke |
| Energie / Wasser ²⁾ | 0,66 kWh / 9,5 Liter | 0,66 kWh / 9,5 Liter | 0,75 kWh / 9,5 Liter | 0,75 kWh / 9,5 Liter |
| Geräusch | 43 dB(A) re 1 pW | 43 dB(A) re 1 pW | 44 dB(A) re 1 pW | 44 dB(A) re 1 pW |
| PROGRAMME UND SONDERFUNKTIONEN: | | | | |
| Programme | 6 Programme: Chef 70 °C, Auto 45-65 °C, Eco 50 °C, Silence 50 °C, Kurz 60 °C, Glas 40 °C | 6 Programme: Chef 70 °C, Auto 45-65 °C, Eco 50 °C, Silence 50 °C, Kurz 60 °C, Glas 40 °C | 5 Programme: Chef 70 °C, Auto 45-65 °C, Eco 50 °C, Glas 40 °C, 1h 65 °C | 5 Programme: Chef 70 °C, Auto 45-65 °C, Eco 50 °C, Glas 40 °C, 1h 65 °C |
| Sonderfunktionen | IntensiveZone, VarioSpeed Plus, Extra Trocknen | IntensiveZone, VarioSpeed Plus, Extra Trocknen | IntensiveZone, VarioSpeed Plus, Extra Trocknen | IntensiveZone, VarioSpeed Plus, Extra Trocknen |
| EasyClean | | | | |
| SONDERAUSSTATTUNG: | | | | |
| Zeolith-Trocknen | | | - | - |
| Beleuchtung Projektion | | | - | |
| Startzeitvorwahl 1-24 Stunden | ✓ | ✓ | ✓ | ✓ |
| Akustisches Signal bei Programmende | - | ✓ | - | ✓ |
| DosierAssistent | ✓ | ✓ | ✓ | ✓ |
| EfficientSilent Drive | ✓ | ✓ | ✓ | ✓ |
| DuoPower Sprüharme im Oberkorb | | | | |
| AquaSensor, BeladungsSensor | ✓ / ✓ | ✓ / ✓ | ✓ / ✓ | ✓ / ✓ |
| EcoTrocknung | - | - | ✓ | ✓ |
| KORBSYSTEM: | | | | |
| Korbssystem | | | | |
| Schublade | | | | |
| Höhenverstellbarer Oberkorb mit RackMatic (3-stufig) | | | | |
| TECHNISCHE INFORMATION: | | | | |
| AquaStop | ✓ | ✓ | ✓ | ✓ |
| Wärmetauscher | ✓ | ✓ | ✓ | ✓ |
| Energieeffizienz-Klasse ¹⁾ | | | | |

¹⁾ Energie-Effizienzklasse auf einer EEK-Skala von: A+++ bis D / Trocknungs-Effizienzklasse.

²⁾ Verbrauch pro Spülgang im Programm Eco 50 Kaltwasserbefüllung.
Detaillierte Produktinformationen zu den Geräten finden Sie auf neff-home.com/de



| SERIE 2, Integriert | SERIE 2, Vollintegriert | SERIE 1, Integriert | SERIE 1, Vollintegriert |
|--|--|--|--|
| GK2502CN | GKV2502C | GK1400CN | GKV1400C |
| S481C50S3E | S581C50X3E | S481C40S0E | S581C40X0E |
| 9 Maßgedecke | 9 Maßgedecke | 9 Maßgedecke | 9 Maßgedecke |
| 0,78 kWh / 8,5 Liter | 0,78 kWh / 8,5 Liter | 0,78 kWh / 8,5 Liter | 0,78 kWh / 8,5 Liter |
| 46 dB(A) re 1 pW | 46 dB(A) re 1 pW | 48 dB(A) re 1 pW | 48 dB(A) re 1 pW |
| 5 Programme: Chef 70 °C, Auto 45-65 °C, Eco 50 °C, Glas 40 °C, 1h 65 °C | 5 Programme: Chef 70 °C, Auto 45-65 °C, Eco 50 °C, Glas 40 °C, 1h 65 °C | 4 Programme: Chef 70 °C, Eco 50 °C, Glas 40 °C, 1h 65 °C | 4 Programme: Chef 70 °C, Eco 50 °C, Glas 40 °C, 1h 65 °C |
| VarioSpeed Plus, Extra Trocknen | VarioSpeed Plus, Extra Trocknen | - | - |
| - | - | - | - |
| - | - | - | - |
| - | | - | |
| ✓ | - | - | - |
| - | ✓ | - | ✓ |
| ✓ | ✓ | ✓ | ✓ |
| ✓ | ✓ | ✓ | ✓ |
| | | | |
| ✓ / ✓ | ✓ / ✓ | - / ✓ | - / ✓ |
| - | - | - | - |
| | | | |
| - | - | - | - |
| - | - | - | - |
| ✓ | ✓ | ✓ | ✓ |
| ✓ | ✓ | - | - |
| | | | |

1) Energie-Effizienzklasse auf einer EEK-Skala von: A+++ bis D / Trocknungs-Effizienzklasse.

2) Verbrauch pro Spülgang im Programm Eco 50 Kaltwasserbefüllung.

Detaillierte Produktinformationen zu den Geräten finden Sie auf neff-home.com/de

KÜHLEN UND GEFRIEREN



KÜHLSCHRÄNKE UND GEFRIERSCHRÄNKE FÜR PASSIONIERTER GENIESSER

Selbst der beste Koch braucht für seine Kunst gute Zutaten. Darum gibt es eigentlich nichts wichtigeres als die richtige Aufbewahrung von Lebensmitteln: All unsere Modelle – ob Kühlschrank, Gefrierschrank oder Kühl-Gefrierkombination, europäische Side-by-Side-Bauart, eingebaut oder freistehend – halten jedes Salatblatt, jedes Lammkotelett und jede Erdbeere länger frisch.

FRISCHE UND VIELFALT –
FÜR JEDEN KOCHTYP DIE
PASSENDE LÖSUNG

KÖNNEN SICH SEHEN LASSEN – DIE FREISTEHENDEN KOMBINATIONEN

NEFF hat die optimalen Lösungen für jede Küche: Kombinationen, die frei in der Küche stehen oder in Möbel eingebaut sind - sie machen immer eine gute Figur. Ob freistehender Kühl- oder Gefrierschrank mit 60 cm Breite oder die europäische Bauart Side-by-Side: Kühl- und Gefrierschrank nebeneinander in einem Gerät mit einer Breite von 120 cm.



TÜR NACH LINKS ODER RECHTS ÖFFNEN
Bei unseren freistehenden Kühlschränken kann man wählen, ob die Tür nach links oder rechts geöffnet werden soll.

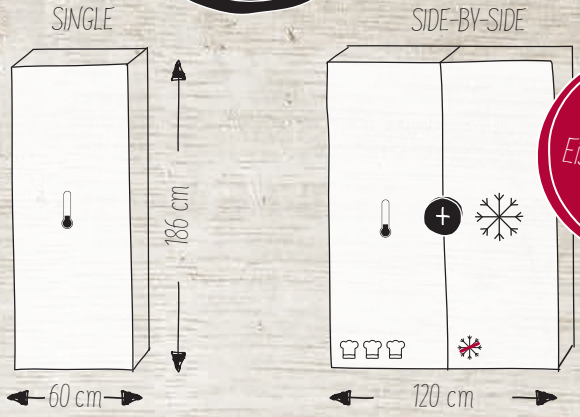

auch mit Eiswürfelbereiter

SIDE-BY-SIDE KÜHL-GEFRIER-KOMBINATION
bestehend aus
Freistehendem Kühlschrank KSN858A2
Best.-Nr.: KS8348130 und
Freistehendem Gefrierschrank GSF868A2
Best.-Nr.: GS7343130

☺☺ = FRESH SAFE 2
☺☺☺ = FRESH SAFE 3
❄️ = LOW FROST
❄️❄️ = NO FROST



90° ÖFFNUNGSWINKEL
Ein Traum für jeden, der eine Küche mit Ecken und Kanten hat: Man kann alle unsere freistehenden Kühl- und Gefrierlösungen in der Ecke platzieren und bekommt die Tür trotzdem 90° weit auf. Dadurch kann man die Schubladen vollständig ausziehen.



| Best.-Nr. VIB | Typenbezeichnung | Gerätehöhe in mm | Energieeffizienzklasse | Energieverbrauch kWh/Jahr | Nutzinhalt in l | | | LED-Innenbeleuchtung | SoftClose | FreshSafe ☺☺ | FreshSafe ☺☺☺ Nutzinhalt in l | NoFrost ❄️❄️ | LowFrost ❄️ |
|---------------|------------------|------------------|------------------------|---------------------------|-----------------|--------|-----------|----------------------|-----------|--------------|-------------------------------|--------------|-------------|
| | | | | | Gesamt | Kühlen | Gefrieren | | | | | | |
| KA7902130 | KSA778A2 | 1770 | A++ | 373 | 573 | 373 | 200 | ✓ | - | - | - | ✓ | - |
| KA3902120 | KSA788A1 | 1770 | A+ | 436 | 533 | 370 | 163 | ✓ | - | - | - | ✓ | - |
| KG7493140 | KSF977A3 | 2030 | A+++ | 202 | 435 | 330 | 105 | ✓ | - | ✓ | - | ✓ | - |
| KS836813P | KSN858A2 | 1860 | A++ | 127 | 300 | 300 | - | ✓ | - | - | 98 | - | - |
| GS336312V | GSF888A1 | 1860 | A+ | 279 | 210 | - | 210 | ✓ | - | - | - | ✓ | - |
| GS736313P | GSF868A2 | 1860 | A++ | 237 | 242 | - | 242 | ✓ | - | - | - | ✓ | - |

* Auf einer EEK-Skala von A+++ bis D

KANN MAN VERSTECKEN – DIE EINBAUKOMBINATIONEN

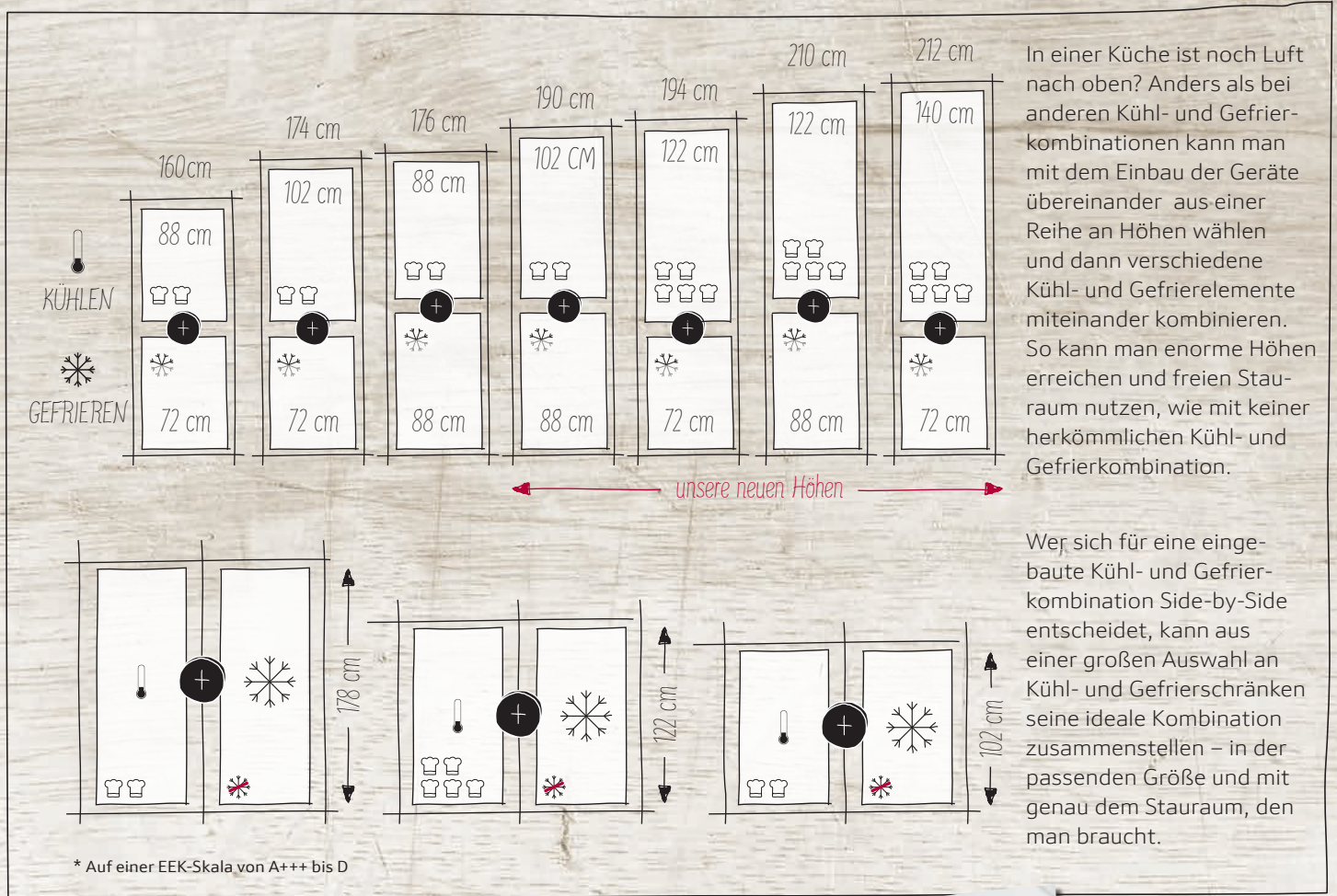

In einer Küche ist noch Luft nach oben? Anders als bei anderen Kühl- und Gefrierkombinationen kann man mit dem Einbau der Geräte übereinander aus einer Reihe an Höhen wählen und dann verschiedene Kühl- und Gefriererelemente miteinander kombinieren. So kann man enorme Höhen erreichen und freien Stauraum nutzen, wie mit keiner herkömmlichen Kühl- und Gefrierkombination.

Wer sich für eine eingebaute Kühl- und Gefrierkombination Side-by-Side entscheidet, kann aus einer großen Auswahl an Kühl- und Gefrierschränken seine ideale Kombination zusammenstellen – in der passenden Größe und mit genau dem Stauraum, den man braucht.

VIEL LÄNGER FRISCH



Der beste Platz für frische Lebensmittel

NEFF Kältegeräte bieten ein Maximum an Komfort und Flexibilität. Und sie bieten mit ihren FreshSafe Frischesystemen hervorragende Bedingungen für die optimale Lagerung von frischen Lebensmitteln. NEFF Kältegeräte sind selbstverständlich sehr energiesparend. Das dokumentiert die Energie-Effizienzklasse A+++.



FRESH SAFE ☺☺☺ – 3X LÄNGER NATÜRLICH FRISCHE LEBENSMITTEL

Zwei Klimazonen mit unterschiedlicher Luftfeuchtigkeit und einer Temperatur nahe 0°C sorgen für bestmögliche Kühl- und Lagerbedingungen.

Fresh Safe ☺☺☺ FEUCHT-ZONE: Vitamine und Nährstoffe werden deutlich länger erhalten. Obst und Gemüse bleiben knackig und bewahren ihr Aroma.











Fresh Safe ☺☺☺ TROCKEN-ZONE: Ideales Klima für Fisch, Fleisch, Wurst, Milch, Milchprodukte und Hartkäse.

FRESH SAFE ☺☺ – 2X LÄNGER KNACKIG FRISCHES OBST UND GEMÜSE

Viele Sorten Gemüse, allen voran Salat, benötigen eine erhöhte Luftfeuchtigkeit. Dann bleiben Frische, Qualität und Nährstoffe optimal erhalten. Die Feuchtigkeit kann mit der FreshSafe ☺☺-Schublade – wie in einem Frischetresor – mit einem Schieberegler optimal eingestellt werden. Obst und Gemüse bleiben doppelt so lange frisch, behalten ihre Nährstoffe, ihren typischen Geschmack und ihre knackige Konsistenz.



NEFF KÜHL- UND GEFRIERGERÄTE IM ÜBERBLICK

| Best.-Nr. VIB | Typenbezeichnung | Gerätehöhe in mm | Energieeffizienz-Klasse | Energieverbrauch kWh/Jahr | Nutzinhalt in l | | | LED-Innenbeleuchtung | SoftClose | FreshSafe  | FreshSafe  Nutzinhalt in l | NoFrost  | LowFrost  |
|--|------------------|------------------|---|---------------------------|-----------------|--------|--|---|---|---|---|---|--|
| | | | | | Gesamt | Kühlen | Gefrieren | | | | | | |
| | | |  | | | |  |  |  |  |  |  | |
| KÜHL-GEFRIERKOMBINATIONEN, 2 TÜREN, Gefrierteil unten | | | | | | | | | | | | | |
| KI8875D40 | KG836A3 | 1775 | A+++ | 156 | 238 | 173 | 62 | ✓ | - | - | 56 | - | ✓ |
| KI6873D40 | KG835A2 | 1775 | A+++ | 149 | 269 | 208 | 61 | ✓ | ✓ | ✓ | - | - | ✓ |
| KI6873F30 | KG815A2 | 1775 | A++ | 225 | 270 | 209 | 61 | ✓ | - | ✓ | - | - | ✓ |
| KI5872F30 | KG736A3 | 1775 | A++ | 227 | 272 | 209 | 63 | ✓ | - | - | - | - | - |
| KI6863D40 | KG735A2 | 1775 | A+++ | 151 | 260 | 186 | 74 | ✓ | ✓ | ✓ | - | - | ✓ |
| KI6863F30 | KF736A2 | 1775 | A++ | 218 | 265 | 191 | 74 | ✓ | - | ✓ | - | - | ✓ |
| KI7863D30 | KF735A2 | 1775 | A++ | 221 | 255 | 188 | 67 | ✓ | ✓ | ✓ | - | ✓ | - |
| KI7863F30 | KF714A2 | 1775 | A++ | 221 | 255 | 188 | 67 | ✓ | - | ✓ | - | ✓ | - |
| KI7862S30 | KG714A2 | 1775 | A++ | 222 | 255 | 188 | 67 | ✓ | - | - | - | ✓ | - |
| KI5862S30 | KG715A1 | 1775 | A++ | 231 | 267 | 191 | 76 | ✓ | - | - | - | - | ✓ |
| K4400X7FF | KG636A3 | 1775 | A+ | 274 | 265 | 199 | 66 | - | - | - | - | - | - |
| K4405X0 | KG635A2 | 1775 | A+ | 274 | 265 | 199 | 66 | - | - | - | - | - | - |
| KI6773D40 | KG615A2 | 1580 | A+++ | 138 | 225 | 164 | 61 | ✓ | ✓ | ✓ | - | - | ✓ |
| KI6773F30 | KG514A2 | 1580 | A++ | 201 | 230 | 169 | 61 | ✓ | - | ✓ | - | - | ✓ |
| KI5772F30 | KG636A3 | 1580 | A++ | 212 | 232 | 169 | 63 | ✓ | - | - | - | - | ✓ |
| KI5672S30 | KT634A1 | 1450 | A++ | 199 | 209 | 157 | 52 | ✓ | - | - | - | - | ✓ |
| KÜHL-GEFRIERKOMBINATIONEN, 2 TÜREN, Gefrierteil oben | | | | | | | | | | | | | |
| K1664X6 | KT534A2 | 1580 | A+ | 256 | 255 | 214 | 41 | - | - | - | - | - | - |
| K1674X8 | KT434A2 | 1450 | A++ | 193 | 229 | 188 | 41 | - | - | - | - | - | - |
| K1654X8 | | 1225 | A++ | 180 | 191 | 150 | 41 | - | - | - | - | - | - |













KG846H3
FreshSafe 
Kühl-Gefrierkombination,
2 Türen, Gefrierteil unten

KT634A1
FreshSafe
Kühl-Gefrierkombination,
2 Türen, Gefrierteil oben



NEFF KÜHL- UND GEFRIERGERÄTE IM ÜBERBLICK

| Best.-Nr. VIB | Typenbezeichnung | Gerätehöhe in mm | Energieeffizienz-Klasse | Energieverbrauch kWh/Jahr | Nutzinhalt in l | | | LED-Innenbeleuchtung | SoftClose | FreshSafe  | FreshSafe  Nutzinhalt in l | NoFrost  | LowFrost  |
|--|------------------|------------------|---|---------------------------|-----------------|--------|--|---|---|---|--|---|--|
| | | | | | Gesamt | Kühlen | Gefrieren | | | | | | |
| | | |  | | | |  |  |  |  0°C |  |  | |
| EINBAUKÜHLSCHRANK, Gefrierfach oben | | | | | | | | | | | | | |
| KI8828D40 | KN846A3 | 1775 | A+++ | 147 | 269 | 254 | 15 | ✓ | ✓ | - | 83 | - | - |
| KI2823D40 | K846A3 | 1775 | A+++ | 146 | 285 | 251 | 34 | ✓ | ✓ | ✓ | - | - | - |
| KI2823F30 | K845A2 | 1775 | A++ | 209 | 286 | 252 | 34 | ✓ | - | ✓ | - | - | - |
| KI2822F30 | K825A2 | 1775 | A++ | 209 | 286 | 252 | 34 | ✓ | - | - | - | - | - |
| KI2723D40 | K646A3 | 1580 | A+++ | 130 | 248 | 214 | 34 | ✓ | ✓ | ✓ | - | - | - |
| KI2723F30 | K645A2 | 1580 | A++ | 196 | 248 | 214 | 34 | ✓ | - | ✓ | - | - | - |
| KI8523D40 | KN546A3 | 1400 | A+++ | 136 | 204 | 189 | 15 | ✓ | ✓ | - | 59 | - | - |
| KI8523D30 | KN546A2 | 1400 | A++ | 196 | 204 | 189 | 15 | ✓ | ✓ | - | 59 | - | - |
| KI2523D40 | K546A3 | 1400 | A+++ | 122 | 228 | 213 | 15 | ✓ | ✓ | ✓ | - | - | - |
| KI2523F30 | K545A2 | 1400 | A++ | 183 | 228 | 213 | 15 | ✓ | - | ✓ | - | - | - |
| KI8423D40 | KN446A3 | 1225 | A+++ | 127 | 169 | 154 | 15 | ✓ | ✓ | - | 59 | - | - |
| KI8423D30 | KN446A2 | 1225 | A++ | 184 | 169 | 154 | 15 | ✓ | ✓ | - | 59 | - | - |
| KI2423D40 | K446A3 | 1225 | A+++ | 114 | 195 | 180 | 15 | ✓ | ✓ | ✓ | - | - | - |
| KI2423D30 | K446A2 | 1225 | A++ | 172 | 195 | 180 | 15 | ✓ | ✓ | ✓ | - | - | - |
| KI2423F30 | K445A2 | 1225 | A++ | 172 | 195 | 180 | 15 | ✓ | - | ✓ | - | - | - |
| K1555X8 | K425A2 | 1225 | A++ | 174 | 200 | 183 | 17 | - | - | - | - | - | - |
| K1554X7 | K425A1 | 1225 | A+ | 221 | 200 | 183 | 17 | - | - | - | - | - | - |
| K1554X8 | K424A2 | 1225 | A++ | 174 | 200 | 183 | 17 | - | - | - | - | - | - |
| KI2323D40 | K346A3 | 1025 | A+++ | 105 | 154 | 139 | 15 | ✓ | ✓ | ✓ | - | - | - |
| KI2323F30 | K345A2 | 1025 | A++ | 157 | 154 | 139 | 15 | ✓ | - | ✓ | - | - | - |
| K1535X8 | K325A2 | 1025 | A++ | 160 | 158 | 141 | 17 | - | - | - | - | - | - |
| KI2223D40 | K246A3 | 880 | A+++ | 98 | 124 | 109 | 15 | ✓ | ✓ | ✓ | - | - | - |
| KI2223F30 | K245A2 | 880 | A++ | 148 | 124 | 109 | 15 | ✓ | - | ✓ | - | - | - |
| K1525X8 | K225A2 | 880 | A++ | 150 | 129 | 112 | 17 | - | - | - | - | - | - |
| K1525X7 | K225A1 | 880 | A+ | 191 | 129 | 112 | 17 | - | - | - | - | - | - |
| K1524X9 | K224A2 | 880 | A++ | 150 | 129 | 112 | 17 | - | - | - | - | - | - |











KN846A3
FreshSafe 
Einbau-Kühlschrank,
Gefrierfach oben



KN836A3
FreshSafe 
Einbau-Kühlschrank
ohne Gefrierfach



NEFF KÜHL- UND GEFRIERGERÄTE IM ÜBERBLICK

| Best.-Nr. VIB | Typenbezeichnung | Gerätehöhe in mm | Energieeffizienz-Klasse | Energieverbrauch kWh/Jahr | Nutzinhalt in l | | | LED-Innenbeleuchtung | SoftClose | FreshSafe  | FreshSafe  Nutzinhalt in l | NoFrost | LowFrost |
|--|------------------|------------------|-------------------------|---------------------------|-----------------|--------|-----------|----------------------|-----------|---|---|---------|----------|
| | | | | | Gesamt | Kühlen | Gefrieren | | | | | | |
| <div style="display: flex; justify-content: space-between; align-items: center;"> <div style="border: 1px solid black; padding: 2px;">Energie A</div> <div style="display: flex; gap: 10px;"> <div style="border: 1px solid black; padding: 2px;"></div> <div style="border: 1px solid black; padding: 2px;"></div> <div style="border: 1px solid black; padding: 2px;"></div> <div style="border: 1px solid black; padding: 2px;"></div> <div style="border: 1px solid black; padding: 2px;"></div> <div style="border: 1px solid black; padding: 2px;"></div> </div> </div> | | | | | | | | | | | | | |
| EINBAUKÜLSCHRANK ohne Gefrierfach | | | | | | | | | | | | | |
| KI8818D40 | KN836A3 | 1775 | A+++ | 87 | 284 | 284 | - | ✓ | ✓ | - | 83 | - | - |
| KI1813F30 | K835A2 | 1775 | A++ | 116 | 319 | 319 | - | ✓ | - | ✓ | - | - | - |
| KI1812F30 | K815A2 | 1775 | A++ | 116 | 319 | 319 | - | ✓ | - | - | - | - | - |
| KI8513D40 | KN536A3 | 1400 | A+++ | 83 | 222 | 222 | - | ✓ | ✓ | - | 59 | - | - |
| KI8513D30 | KN536A2 | 1400 | A++ | 124 | 222 | 222 | - | ✓ | ✓ | - | 59 | - | - |
| KI1513D40 | K536A3 | 1400 | A+++ | 72 | 247 | 247 | - | ✓ | ✓ | ✓ | - | - | - |
| KI1513F30 | K535A2 | 1400 | A++ | 109 | 247 | 247 | - | ✓ | - | ✓ | - | - | - |
| KI8413D40 | KN436A3 | 1225 | A+++ | 80 | 187 | 187 | - | ✓ | ✓ | - | 59 | - | - |
| KI8413D30 | KN436A2 | 1225 | A++ | 120 | 187 | 187 | - | ✓ | ✓ | - | 59 | - | - |
| KI1413D40 | K436A3 | 1225 | A+++ | 69 | 211 | 211 | - | ✓ | ✓ | ✓ | - | - | - |
| KI1413F30 | K435A2 | 1225 | A++ | 105 | 211 | 211 | - | ✓ | - | ✓ | - | - | - |
| K1545X8 | K415A2 | 1225 | A++ | 103 | 221 | 221 | - | - | - | - | - | - | - |
| K1544X7 | K415A1 | 1225 | A+ | 131 | 221 | 221 | - | - | - | - | - | - | - |
| K1544X8 | K414A2 | 1225 | A++ | 103 | 221 | 221 | - | - | - | - | - | - | - |
| KI1313D40 | K336A3 | 1025 | A+++ | 67 | 172 | 172 | - | ✓ | ✓ | ✓ | - | - | - |
| KI1313F30 | K335A2 | 1025 | A++ | 100 | 172 | 172 | - | ✓ | - | ✓ | - | - | - |
| K1536X8 | K315A2 | 1025 | A++ | 99 | 181 | 181 | - | - | - | - | - | - | - |
| KI1213D40 | K236A3 | 880 | A+++ | 65 | 144 | 144 | - | ✓ | ✓ | ✓ | - | - | - |
| KI1213F30 | K235A2 | 880 | A++ | 97 | 144 | 144 | - | ✓ | - | ✓ | - | - | - |
| K1515X8 | K215A2 | 880 | A++ | 96 | 150 | 150 | - | - | - | - | - | - | - |
| K1515X7 | K215A1 | 880 | A+ | 122 | 150 | 150 | - | - | - | - | - | - | - |
| K1514X8 | K214A2 | 880 | A++ | 96 | 150 | 150 | - | - | - | - | - | - | - |
| UNTERBAU-KÜLSCHRANK, Nischenbreite 600 mm | | | | | | | | | | | | | |
| K4336X8 | KU226A2 | 820 | A++ | 140 | 123 | 108 | 15 | - | ✓ | - | - | - | - |
| K4336X6 | KU225A2 | 820 | A++ | 140 | 123 | 108 | 15 | - | - | - | - | - | - |
| K4316X8 | KU216A2 | 820 | A++ | 92 | 137 | 137 | - | - | ✓ | - | - | - | - |
| K4316X6 | KU215A2 | 820 | A++ | 92 | 137 | 137 | - | - | - | - | - | - | - |
| GEFRIERSCHRANK | | | | | | | | | | | | | |
| GI7813C30 | G846A2 | 1775 | A++ | 243 | 211 | - | 211 | - | ✓ | - | - | ✓ | - |
| GI7413C30 | G446A2 | 1225 | A++ | 188 | 127 | - | 127 | - | ✓ | - | - | ✓ | - |
| GI7313C30 | G346A2 | 1025 | A++ | 168 | 97 | - | 97 | - | ✓ | - | - | ✓ | - |
| GI1213D40 | G246A3 | 880 | A+++ | 104 | 95 | - | 95 | - | - | - | - | - | - |
| GI1213D30 | G246A2 | 880 | A++ | 157 | 97 | - | 97 | - | - | - | - | - | - |
| G1624X6 | G244A1 | 880 | A+ | 192 | 94 | - | 94 | - | - | - | - | - | - |
| GI1113D30 | G146A2 | 720 | A++ | 144 | 72 | - | 72 | - | - | - | - | - | - |
| GI1113F30 | G145A2 | 720 | A++ | 144 | 72 | - | 72 | - | - | - | - | - | - |
| UNTERBAU-GEFRIERSCHRANK | | | | | | | | | | | | | |
| G4344X8 | GU246A2 | 820 | A+ | 184 | 98 | - | 98 | - | ✓ | - | - | - | - |



K436A3
FreshSafe 
Einbau-Kühlschrank



G846A2
NoFrost
Gefrierschrank



KU226A2
FreshSafe
Unterbau-Kühlschrank

* Auf einer EEK-Skala von A+++ bis D

WÄSCHEPFLEGE



- Timelight – wissen wie weit die Wäsche ist, ohne die Schranktür zu öffnen
- EfficientSilent Drive Motor – bringt Ruhe in die Küche
- Spaltmaßminimiertes Design – fügt sich nahtlos in Ihre Küche ein
- Seitenverkleidung gegen Vibrationen – gegen Rütteln, Rappeln und Rattern
- EmotionLight – damit Sie beim Ausräumen nichts übersehen
- Energie-Effizienz A+++ -30 % – besonders sparsam

Das neue LED-Display ist jetzt größer, damit Sie es noch einfacher bedienen und sich besser auf das Kochen konzentrieren können.

SAUBERE HINTERGRUNDARBEIT



Praktisch unsichtbar, wenn Sie sie nicht brauchen: unsere neue Waschmaschine

Damit Sie ganz bei Ihren Gästen und beim Kochen sein können, geht unsere vollintegrierte Waschmaschine ganz unauffällig im Hintergrund Ihren Flecken an den Kragen. Dafür sorgen wir als Einbaugerätespezialist seit Jahren mit Ideen, die unsere Geräte in Ihrer Küche unsichtbar machen: Das Design mit minimiertem Spaltmaß. Die Displayanzeige wird auf den Küchenboden projiziert, sodass Sie zum Nachschauen nicht mal die Schranktür öffnen müssen. Unsere Seitenverkleidung gegen Vibrationen und der EfficientSilent Drive Motor machen Waschen flüsterleise. Und unsere cleveren Fleckentfernungs-Programme lösen jeden Fleck noch bevor Sie „Burgundersoße“ sagen können.

EINE VOLLE LADUNG SAUBERKEIT KLECKERN ERLAUBT

Unsere Waschmaschine nimmt Waschladungen von bis zu 8 kg auf und wäscht schnell und gründlich. Dabei behandelt sie die Wäsche so schonend, dass Sie länger etwas von Ihren Topfhandschuhen, Geschirrtüchern und Tischdecken haben. Mit VarioPerfect entscheiden Sie selbst, ob Sie lieber schnell oder energiesparsam waschen wollen. Und unser intelligentes Wassersystem hat eine sensorgesteuerte

Beladungserkennung, die jedes Mal mitdenkt und ausrechnet, wie viel Wasser für Ihre Wäsche wirklich nötig ist. Ist mal wieder ein Klecks Tomatensoße auf dem Hemd gelandet? Oder ein Spritzer Öl? Kein Problem für unsere Fleckentfernungs-Programme, extra für Tomate, Öl und Rotwein. Vergessen Sie einfach alte Flecken und machen Sie lieber neue beim Kochen und Essen mit Ihren Gästen.

V654

Vollwaschtrockner, vollintegrierbar



- ⊗ Energielabel ¹⁾: B / A ²⁾
- ⊗ Fassungsvermögen: 7 kg Waschen – 4 kg Trocknen
- ⊗ Non-Stop Wasch- und Trockenprogramme für 4 kg
- ⊗ Schleudertouren: 1400 - 600 U/min
- ⊗ Spezialprogramme: Nachtprogramm, Mix, Seide, Sensitiv, ExtraKurz 15', Spülen/Schleudern, Sport, Schleudern/Abpumpen, Wolle-Handwäsche, Fein/Seide
- ⊗ Spezialprogramme Trocknen: Flusenspülen
- ⊗ AquaStop® mit Garantie
- ⊗ Großes Display für Programmablauf, Temperatur, Drehzahl, Restzeit und 24 h Endezeitvorwahl, Anzeige der Trockenziele

WV644

Waschvollautomat, vollintegrierbar



- ⊗ Energielabel ³⁾: A+++ / B ⁴⁾
- ⊗ Max. Schleuderdrehzahl: 1400 U/min
- ⊗ Fassungsvermögen: 8 kg
- ⊗ Spezialprogramme: dunkle Wäsche, Hemden, Fleck - Butter/Öl, Fleck - Rotwein, Fleck - Tomaten, Schnell/Mix, Super 15 min / Super 30 min, MIX Silent/MIX Night wash, Spülen/Schleudern/Abpumpen, Fein/Seide
- ⊗ FlexPerfect - wählen zwischen Energie- oder Zeitsparen
- ⊗ TouchControl-Tasten
- ⊗ ReloadFunction – Wäsche nachlegen nach Programmstart
- ⊗ Großes Display für Programmablauf, Temperatur, Drehzahl, Restzeit, 24 h Endezeitvorwahl und Beladungsempfehlung
- ⊗ TimeLight – Restzeit wird auf den Boden projiziert

¹⁾ Energie-Effizienzklasse/Waschwirkung (Werte gem. EU Richtlinie 1061/2010)

²⁾ Auf einer EEK-Skala von A bis G

³⁾ Energie-/Schleuder-Effizienzklasse (Werte gem. EU Richtlinie 96/60/EEC)

⁴⁾ Auf einer EEK-Skala von A+++ bis D

ZUBEHÖR



NUR DAS BESTE FÜR IHRE NEFF KÜCHE

Wertvolle, hochwertige Zutaten aus guter Quelle – was für's Kochen gilt, gilt auch für Ihre Küche. Hochwertige NEFF Zubehörartikel, bewährte Reinigungs- und Pflegeprodukte sowie Ersatzteile, die für ein reibungsloses Küchenerlebnis sorgen, gibt's bei Ihrem NEFF Fachhändler oder im NEFF Onlineshop. Damit Sie beim Kochen nie die gute Laune verlieren.



TOLLES ZUBEHÖR
FÜR NOCH MEHR FREUDE
AM KOCHEN



Weiteres
NEFF Zubehör erhalten
Sie bei Ihrem Fachhändler
oder unter:
www.neff-home.com/de



DAMPFSET FÜR BACKOFEN
Best.-Nr. Z19DD10X0
Maße: 19,0 x 40,5 x 35,0 cm

Mit diesem Set verwandeln Sie Ihren Backofen im Nu in einen vollwertigen Dampfgarer. Nur zur Verwendung bei den NEFF Einbaubacköfen mit VarioSteam® und CircoTherm®



PROFI-PFANNE, ANTHRAZITFARBEN EMAILLIERT
Best.-Nr. Z12CN10A0
Maße: 8,1 x 45,5 x 37,5 cm

Ideal für große Bratenstücke und zum Grillen.
10 l Volumen, spülmaschinenfest



BACKBLECH, ANTIHAFT-BESCHICHTET
Best.-Nr. Z11AB10A0
Maße: 3,0 x 45,5 x 37,5 cm

Für Kuchen, Biskuits, Brot und Hefengebäck. Kein Einfetten oder Backpapier nötig dank einer speziellen Beschichtung.

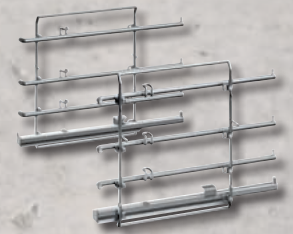

COMFORT FLEX® AUSZUG, 1 EBENE UND RAHMEN
Best.-Nr. Z11TC16X0

COMFORT FLEX® AUSZUG, 1 EBENE UND RAHMEN, DAMPFÄHIG
Best.-Nr. Z13TC16X0



DAMPFBEHÄLTER GELOCHT, GRÖSSE XL
Best.-Nr. Z13CU11X0
Maße: 3,5 x 45,5 x 37,5 cm



DECKEL FÜR PROFI-PFANNE
Best.-Nr. Z12CL10A0
Maße: 7,4 x 42,4 x 37,7 cm

Ideal für die schonende Zubereitung von großen Bratenstücken – der Backofen bleibt sauber! Spülmaschinenfest

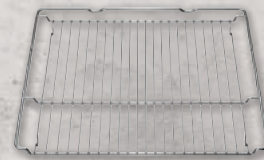

BACK- UND BRATROST, STANDARD
Best.-Nr. Z11CR10X0
Maße: 3,1 x 45,5 x 37,5 cm

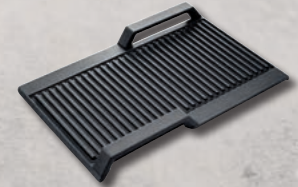

GRILLPLATTE
Best.-Nr. Z9416X2
Bodenfläche: 37,0 x 20,0 cm, induktionsgeeignet

Verwandelt Ihr FlexInduction Kochfeld im Nu in einen Grill. Leckere Ergebnisse garantiert – das Grillgut brät nicht im eigenen Fett.



UNIVERSALPFANNE, ANTIHAFT-BESCHICHTET
Best.-Nr. Z11AU10A0
Maße: 3,8 x 45,5 x 37,5 cm

Speziell für große und feuchte Kuchen und Biskuits, Braten und gefrorene Backwaren. Kein Einfetten oder Backpapier nötig dank spezieller Beschichtung.



PIZZAFORM
Best.-Nr. Z12CP10A0
Maße: Ø 35 cm

Ideal für Pizza, Quiche und Kuchen. Emailliert, spülmaschinenfest



BACK- UND BRATROST, DAMPF
Best.-Nr. Z13CR10X0
Maße: 5,9 x 45,5 x 37,5 cm



TEPPAN YAKI GROSS
Best.-Nr. Z9417X2
Bodenfläche: 37,0 x 20,0 cm, induktionsgeeignet

Kochen Sie wie die Profis – z.B. vorne Sautieren auf Stufe 8, hinten Warmhalten auf Stufe 3.



KERAMICKERAMIKBACKSTEIN, SCHWARZ MIT HOLZSCHIEBER
Best.-Nr. Z1913X0
Maße: 2,5 x 33,0 x 37,5

Ideal für Brot, Fladenbrot, Pizza und Tiefkühlgerichte.

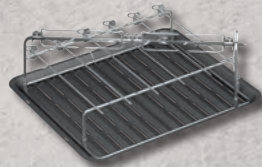

GRILLSET
Best.-Nr. Z11CG10X0

Grillset für Fleisch, Fisch und Gemüse. Die CircoTherm® Heißluft umströmt das Gargut von allen Seiten gleichmäßig und sorgt damit für ein optimales Geschmacksergebnis. Inhalt: 1 zweiseitiges Grillblech, 1 großer Grillspieß mit 4 Klammern, 6 Portionsspieße mit Abstreifhilfe, 1 Träger, 1 Trägergestell, 1 Auflegegestell



COMFORT FLEX® AUSZUG, 1 EBENE, STANDARD
Best.-Nr. Z11TC10X0

COMFORT FLEX® AUSZUG, 1 EBENE, DAMPFÄHIG
Best.-Nr. Z13TC10X0

Rausziehen, entnehmen und servieren – einfach gemacht mit dem neuen ComfortFlex® Auszug. Wie bei herkömmlichen Vollauszugssystemen lassen sich Backbleche vollständig aus dem Backofen herausziehen. Neu dabei ist, dass es erstmals möglich ist, das Backblech wie ein Tablett seitlich zu greifen. Das bedeutet mehr Sicherheit beim Hantieren.



BRÄTER, INDUKTIONSGEEIGNET
Best.-Nr. Z9410X1



DAMPFEINSATZ WMF (ZUR VERWENDUNG MIT DEM PASSENDEN BRÄTER Z 9410 X1)
Best.-Nr. Z9415X1



AUFLAUFFPFANNE
Best.-Nr. Z12CM10A0
Maße: 5,6 x 45,5 x 37,5 cm

Speziell für Aufläufe wie z.B. Moussaka. Pyrolysefähig



GRILLBLECH, ANTHRAZITFARBEN EMAILLIERT
Best.-Nr. Z12CQ10A0
Maße: 1,8 x 43,6 x 37,5 cm

Ideal zum Grillen von Fisch, Geflügel und Fleisch, perfekt für tiefgefrorene Pommes frites. Wird eingelegt in die Universal-Pfanne (Z11AU10A0). Bratensaft bleibt in der Universal-Pfanne, deshalb kaum Öl- und Fettspritzer im Backofen.



COMFORT FLEX® AUSZUG, 1 EBENE UND RAHMEN 45 cm
Best.-Nr. Z11TC14X0

COMFORT FLEX® AUSZUG, 1 EBENE UND RAHMEN 45 cm, DAMPFÄHIG
Best.-Nr. Z13TC14X0

NEFF KUNDENSERVICE



Bei Fragen, Antworten

NEFF steht für höchste Qualität. Das gilt für unsere Geräte genauso wie für unseren Werkskundendienst. Dieser bietet schon seit 40 Jahren schnelle und kompetente Hilfe bei Fragen und Problemen. Damit Sie sich jeden Tag über ihre Haushaltsgeräte freuen können und Sie vollauf zufrieden sind.

Verlassen Sie sich darauf, wir sind immer für Sie da:
24 Stunden, 7 Tage in der Woche.
Unter der Service-Rufnummer

TELEFON: 0 89 / 12 474 474

erreichen Sie per Auswahl genau den Ansprechpartner, den Sie benötigen. – in der Reparaturannahme, in der Ersatzteilbestellung und in der Produktberatung.

MIT PERSÖNLICHEM KONTAKT

Wenn Sie Fragen zu den NEFF Geräten oder dem gesamten NEFF Einbaugeräteprogramm haben, hilft Ihnen Ihr NEFF Fachhändler gerne weiter.

Haben Sie Fragen zur Technik und den Funktionen der Geräte? Oder Sie benötigen einen Servicetechniker oder ein Ersatzteil? Anruf genügt und sofort kümmern wir uns um Ihr Anliegen. Übrigens: Ersatzteile sind bei NEFF nach dem Gerätekauf in der Regel mindestens 10 Jahre lang verfügbar.

NUTZEN SIE UNSEREN ERSTKLASSIGEN SERVICE – WIR SIND RUND UM DIE UHR FÜR SIE DA:

**SERVICE-TELEFON-NR.
0 89 / 12 474 474**

PRODUKT- UND ANWENDERBERATUNG

- * Service-Line für Produktinformationen
- * professionelle Produktberatung
- * Auskunft und Beratung zu unseren Geräten

ERSATZTEIL- UND ZUBEHÖRBESTELLUNG

- * Ersatzteillieferung bei Verfügbarkeit am folgenden Werktag
- * Funktionswichtige Teile werden beim Werkskundendienst mindestens 10 Jahre bevorratet

REPARATUR-SERVICE FÜR GROSSGERÄTE

- * Reparaturtermin in der Regel innerhalb von 48 Stunden
- * 2 Jahre Gewährleistung auf kostenpflichtige Reparaturen
- * Günstige 79,00€ für die Überprüfung eines defekten Hausgerätes

Wir sind selbstverständlich auch im Internet für Sie da: www.neff-home.com/de finden Sie ausführliche Informationen zu allen Produkten und zu den Besonderheiten der Marke NEFF.

VON PROFIS FÜR PROFIS – die Profi-Line nur für den Fachhandel

Wir geben technische Auskunft und beraten Monteure und Servicemitarbeiter professionell und kompetent. Sie erreichen uns **Mo - Fr von 8 - 18 Uhr** unter der Profi-Line-Rufnummer **Tel.: 0 89 / 20 355 755**

NEFF SERVICE IM INTERNET



Hilfreiche Informationen von A-Z

In unserem Service Bereich unter www.neff-home.com/de stehen wir Ihnen mit wertvollen Informationen und praktischer Unterstützung vor und nach dem Kauf zur Seite – leicht verständlich und benutzerfreundlich. Klicken Sie einfach auf die Kategorie, über die Sie sich informieren möchten. Sie finden unter anderem Informationen über die Reinigung und Pflege, einfache Reparaturanleitungen, Gebrauchsanleitungen und andere Support-Optionen für Ihr NEFF Gerät.

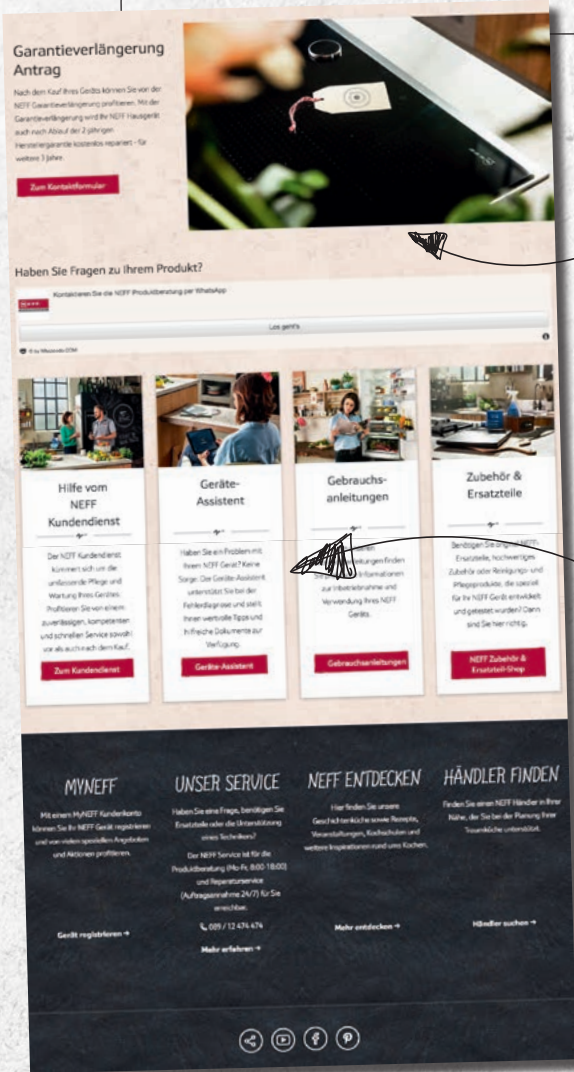

GARANTIEVERLÄNGERUNG

Nach dem Kauf Ihres NEFF Einbaugerätes können Sie von der NEFF Garantieverlängerung profitieren. Mit der Garantieverlängerung wird Ihr NEFF Hausgerät auch nach Ablauf der 2-jährigen Herstellergarantie kostenlos repariert - für weitere 3 Jahre.

MIT EIN PAAR KLICKS ZU IHREN GEWÜNSCHTEN INFORMATIONEN

Sie haben ein Problem oder Fragen zu Ihrem NEFF Einbaugerät? Wählen Sie je nach Bedarf die Kategorien Kundendienst, Geräte-Assistent oder Gebrauchsanleitungen.

Der NEFF Kundendienst kümmert sich um die umfassende Pflege und Wartung Ihres Gerätes. Der Geräte-Assistent unterstützt Sie bei der Fehlerdiagnose und stellt Ihnen wertvolle Tipps und hilfreiche Dokumente zur Verfügung. Und in unseren Gebrauchsanleitungen finden Sie praktische Informationen zur Inbetriebnahme und Verwendung Ihres NEFF Geräts

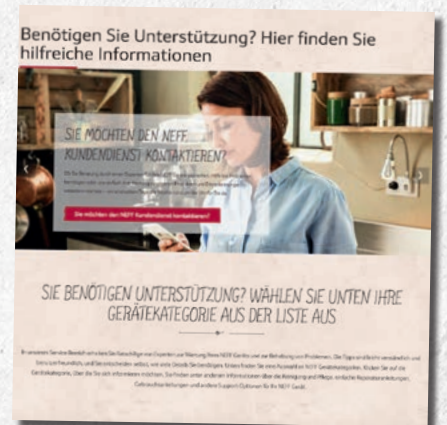

DER NEFF KUNDENDIENST

Profitieren Sie von unserem zuverlässigen, kompetenten und schnellen Service sowohl vor als auch nach dem Kauf. Dabei können Sie einen Reperaturtermin bequem online buchen. Selbstverständlich könne Sie uns auch anrufen, um einen Termin zu vereinbaren.

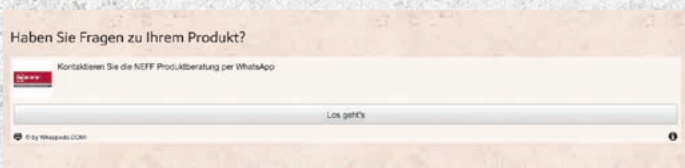

FRAGEN ZU IHREM PRODUKT – WIR BEANTWORTEN SIE PER WHAT'S APP

Sie haben Fragen zu Ihrem NEFF-Einbaugerät? Kontaktieren Sie doch ganz einfach die NEFF Produktberatung per What's App. Nummer eingeben und los geht's.

KOCHEN MIT NEFF – EIN VERGNÜGEN



Wir beflügeln Ihre Leidenschaft fürs Kochen

Es gibt viele Möglichkeiten, mit NEFF zu kochen. Stöbern Sie doch einfach mal online unter www.neff-home.com/de/neff-entdecken/kochen-mit-neff.

Oder binden Sie sich gleich die Schürze um und besuchen Sie eine unserer Kochschulen.

Wir verraten Ihnen auch einige unserer Lieblingsrezepte für zu Hause. Was Sie auch wählen, es wird mit Sicherheit lecker.



DER NEFF KOCHTREFF

Lust aufs Kochen mit NEFF? Neugierig auf eine kulinarische Entdeckungstour voller Überraschungen – unterstützt von unseren erfahrenen NEFF Koch- und Produktexperten? Entfalten Sie ihre Kochleidenschaft und entdecken Sie die Vielfalt der NEFF Geräte. Lassen Sie sich begeistern von köstlichen Rezepten, kreativen Ideen und wissenswerten Tipps & Tricks. Seien Sie unser Gast beim NEFF KochTreff im NEFF Trainingszentrum in München.



NEFF IM INTERNET



Per Klick der schnelle und einfache Weg zu NEFF

Wir sind im Internet auf vielen Kanälen präsent: Für Interessierte und Kunden auf den Social Media Plattformen YouTube, Facebook und Instagram sowie auf unserer Website neff-home.com/de. Dort finden Sie Z.B. unter der Rubrik „NEFF entdecken“ den Link zu „The Ingredient“. Es warten Sie unzählige tolle Rezepte und Geschichten rund um NEFF.



SOCIAL MEDIA

Menschen inspirieren uns. Nicht zuletzt deshalb ist NEFF auf vielen Social Media Plattformen präsent – auf YouTube, Facebook, Instagram und Pinterest. Dort kann man die Hausgerätewelt von NEFF auf unterhaltsame und informative Weise kennenlernen, sich von der Vielfältigkeit unserer Produkte überzeugen, unsere Innovationen entdecken und sich vor allem mit uns und der Social Media Community austauschen. Und das ist Ihr Vorteil, denn hier wird das Interesse der Menschen für die Marke NEFF geweckt.



JETZT NEU! „THE INGREDIENT – REZEPTE & GESCHICHTEN“

INSPIRATIONEN FÜR KOCHBEGEISTERTE

Besuchen Sie unsere NEFF Website und lassen Sie sich inspirieren von vielen interessanten Geschichten und einer Vielzahl unserer leckeren Rezepte – mit Videos und Step-by-step Anleitungen als Anregung für Sie zum Ausprobieren und Nachkochen.

Und so einfach geht's zu unseren Geschichten und leckeren Rezepten:

www.neff-home.com/de >> „NEFF entdecken“ >> „The Ingredient – Rezepte & Geschichten“.

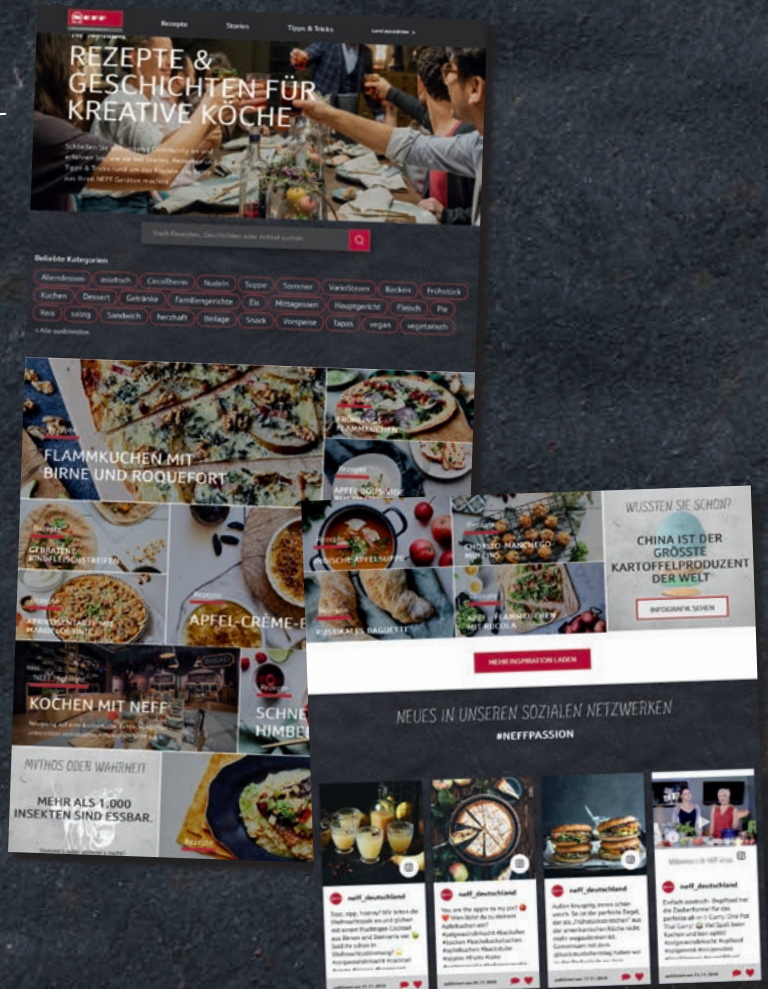

NEFF KOOPERATIONSPARTNER FÜR DIE VERNETZTE KÜCHE



home connect

HOME CONNECT

Home Connect ist viel mehr als nur die Möglichkeit, Hausgeräte intelligent zu steuern, denn die BSH-Marke ermöglicht die Nutzung von vielfältigen Partner-Services. Hier eine kleine Übersicht für die von NEFF verwendeten Partner.

IFTTT

IFTTT

Mit IFTTT (If This Then That) integrieren Sie Ihre Geräte mit Home Connect nahtlos in Ihr Zuhause. So erstellen Sie Ihre eigenen automatisierten Anwendungen, die perfekt auf Ihre Bedürfnisse zugeschnitten sind: Lassen Sie Lampen aufleuchten oder Ihre Lieblingsmusik abspielen, wenn Ihr Backofen fertig ist. Das ist nur eine von vielen Ideen, die Sie mit IFTTT realisieren können.

amazon alexa

AMAZON ALEXA

„Alexa, sage Home Connect Kaffeemaschine, dass sie einen Cappuccino zubereiten soll.“ Dank Home Connect steuern Sie Ihre vernetzten Hausgeräte allein mit Ihrer Stimme. Und haben so die Hände frei, um gleichzeitig etwas anderes zu tun.



NEST

„Habe ich vergessen, den Backofen auszuschalten?“ Wenn Sie Ihre Home Connect App mit Ihrem Nest-Account verlinken, gehören solche und andere Fragen der Vergangenheit an. Und Sie sparen abendrein Energie, weil Sie auch von unterwegs Hausgeräte wie zum Beispiel Ihren Kühlschrank bei längerer Abwesenheit in den Energiesparmodus versetzen können.

Weitere Informationen finden Sie unter der www.home-connect.com

DAS A-Z DER NEFF FEATURES

WÄRME



Abluftprinzip: Bei Dunstabzugshauben mit Abluftkanal wird der Küchendunst direkt nach dem Fettfilter nach draußen geleitet.



AmbientLight: Die Küche kann nach dem Kochen in atmosphärisches Licht getaucht werden. Es stehen 31 Farben zur Auswahl, die ganz einfach über das Display der Dunstabzugshaube ausgewählt werden können.



Back- und Bratassistent: Liefert Einstellempfehlungen für eine große Auswahl an Gerichten, kümmert sich um die optimale Zubereitung, individuell änderbar. Informiert auch über die Restzeit des Garprozesses.



CircoTherm®: Dieses Heißluftsystem ermöglicht aromatischere Zubereitung ohne Geschmacksübertragung auf bis zu drei Ebenen (bei flachen Speisen sogar auf 4 Ebenen) gleichzeitig.



CircoTherm® sanft: Höchst effiziente Heizart für das Backen und Garen auf einer Ebene mit perfekten Ergebnissen mit leicht längerer Gardauer bei der Zubereitung auf einer Ebene, speziell von Kuchen, Gebäck, Aufläufen, Fleisch, Fisch und Tiefkühlprodukten.



Combi-Induktion: Mit einem einfachen Fingertipp können zwei Kochzonen (Ø 18 oder 21 cm) zu einer gemeinsamen großen CombiZone verbunden und als eine Einheit geregelt werden.



ComfortFlex: Innovatives Neff Auszugssystem, individuell auf jeder Ebene platzierbar. Backbleche lassen sich vollständig aus dem Backofen herausziehen, seitlich greifen und wie ein Tablett entnehmen. Eine ergonomische Lösung für mehr Sicherheit und Komfort.



EasyClean: Die Reinigungshilfe unterstützt nach dem Gebrauch den Reinigungsvorgang.



EcoClean: Eine extrem aufnahmefähige Beschichtung an Decke, Rück- und Seitenwänden nimmt während der Zubereitung automatisch alle Fettspritzer auf. Eine Reinigung des Backofeninneren mit dem speziellen EcoClean Reinigungsvorgang ist deshalb nur 2-3 mal pro Jahr notwendig.



Efficient Drive: Hochleistungsgebläse mit innovativer Motortechnologie in Neff Dunstabzugshauben



FlexInduction: Die FlexInductions-Zonen erkennen automatisch die Größe und Position der Töpfe und Pfannen und erhitzen sie genau an dieser Stelle.



FullSteam: Backofen und Dampfgarer in einem Gerät, alles ist möglich: Klassische Zubereitung, mit oder ohne Dampfgabe, im Kombibetrieb mit Dampfunterstützung oder nur Dampfgaren. Inklusive Automatikt-Programmen. Regenerieren und Warmhaltefunktion mit Dampf.



FullTouchControl: Extra Bedienkomfort in der Backofen-Topklasse. Hochauflösendes TFT-Farbdisplay mit übersichtlichem Geräte Menü. Schnelle Navigation und einfache Bedienung mit dem FullTouch-Bedienung durch Fingertipp auf dem innovativen FullTouch Display.



Hide®: Bei den Topmodellen der Backöfen mit Hide®-Funktion kann die Backofentür vollständig in ein Fach unter dem Backofen eingeschoben werden.



Induktionsbeheizung: Die Hitze wird schnell und präzise durch magnetische Wirbelströme direkt im Metall-Kochgeschirr erzeugt.



NeffLight®: Brillante, strahlend helle Beleuchtung im Backofeninnerenraum. Innovative Lichtführung über Lichtleiter in der Backofentür sorgt auf allen Ebenen für eine gleichmäßige Lichtverteilung und eine blendfreie Sicht in den Backofen. Ab sofort auch in Neff Slide&Hide Backöfen erhältlich!



Pyrolyse: Nie wieder Backofen reinigen! Der Backofeninnerraum reinigt sich selbstständig. Back-, Brat- und Grillrückstände werden bei hohen Temperaturen zu Asche zersetzt. Auswaschen genügt.



Randabsaugung: Optisch attraktiv, dabei höchst wirkungsvoll und leise: Neff Wunstessen mit Randabsaugung.



SensoFlowSystem: Durch das SensoFlowSystem, eine Durchlaufrühritzer-Technologie, erzielt der Neff Kaffeevollautomat ein einzigartiges, gleichbleibendes und schnelles Kaffeergebnis. Dies garantiert Temperatursensoren und gezieltes Aufheizen bei Bedarf. Nach 30 Sekunden wird die erste Tasse bezogen.



ShiftControl: Die komfortable ShiftControl-Bedienung für eine schnelle Navigation durch die Menüs ermöglicht in Verbindung mit dem hochauflösenden TFT-Display eine bequeme und einfache Bedienung.



Silence Taste: Auf Wunsch kann bei Modellen mit der SilenceTaste der Geräuschpegel in fast jeder Leistungsstufe reduziert werden – für eine individuelle Wohlfühl-Atmosphäre.



SilentCeramDrive: Durch das Keramikmahlwerk Silent-CeramDrive, wird eine leise Bearbeitung der frischen Bohnen gewährleistet.



Slide&Hide®: Die voll versenkbare Backofentür schafft Platz für bequemen Zugriff zum Backofeninnerenraum.



SLIDE®: Der Türgriff schwenkt beim Öffnen und Schließen der Backofentür automatisch und ergonomisch mit.



SoftLight: Die dimmbare Beleuchtung für Dunstabzüge.



TwistPad®: Neuer abnehmbare magnetischer Bedienelement, mit dem man die Steuerung des Kochfeldes sicher im Griff hat.



Umluftprinzip: Dunstabzüge mit Umluftbetrieb nehmen Fett im Fettfilter und den Küchendunst im Aktivkohlefilter auf und führen die gereinigte Luft in den Raum zurück. Noch effizienter mit CleanAir-Umluftmodul.



VarioSteam: Zusatzfunktionen zur Feuchtigkeitszugabe in den Garraum in drei verschiedenen Intensitäten.

SPÜLEN



AquaSensor: Der Sensor ermittelt den Verschmutzungsgrad des Spülwassers und steuert sparsam die Frischwasserzufuhr.



AquaStop: Das Sicherheitssystem verhindert Wasserschäden. Es befindet sich zwischen Wasseranschluss und Gerät.



Chef 70°: Exklusiv-Programm in allen Neff Geschirrspülern: das optimale Reinigungsprogramm speziell für die intensive Reinigung von stark verschmutztem und verkrustetem Geschirr, Auflaufformen und Töpfen.



DosierAssistant: Während des laufenden Spülprogramms fällt das Reinigungsmittel in die spezielle Auffangschale an der Vorderseite des Oberkorbes. Dadurch erfolgt die kontrollierte, an den Spülprozess exakt angepasste Auflösung des Reinigerabxabs.



DuoPower: Der doppelte Sprüharm DuoPower am Oberkorb verteilt das Wasser kraftvoll im Geschirrspüler und sorgt so für eine äußerst gründliche Reinigung aller 45cm Slimline Spülmaschinen.



Efficient SilentDrive: Diese Motortechnologie sorgt für einen hohen Wirkungsgrad bei extrem leisem Betrieb.



EmotionLight: Ausgelöst durch das Öffnen der Tür tauchen LEDs den Innenraum des Geschirrspülers oder des Kühlschranks in ein strahlend weißes Licht; beim Kühlgerät nach dem sanften Aufdimmen.



Glanztrocknen: Glanztrocknen mit Zeolith®. Mit der Sonderfunktion werden Gläser, Porzellan und Kunststoffbehälter optimal getrocknet.



Halbe Beladung: Diese Sonderfunktion reduziert spürbar den Wasser- und Energieverbrauch beim Spülen einer nur halb mit Geschirr gefüllten Neff Geschirrspülmaschine.



HygienePlus: Diese Sonderfunktion in Neff Geschirrspülmaschinen ermöglicht eine antibakterielle Reinigung mit sehr hohen Temperaturen – ideal z. B. für Babyflaschen, Schneidebretter oder für Geschirr und Besteck, bei dessen Verwendung größtmögliche Hygiene unverzichtbar ist.



InfoLight: LED Lichtpunkt der bei Betrieb des Geräts auf den Küchenboden projiziert wird. Erhältlich bei Geräten der Bauform „Höllintegriert“.



IntensiveZone: Die per Tastendruck zuschaltbare Sonderfunktion erhöht den Sprühdruk im Unterkorb und sorgt für die kraftvolle Reinigung von Geschirr mit hartnäckigen Verschmutzungen. Gleichzeitig wird empfindliches Geschirr mit leichten Verschmutzungen im Oberkorb bei sanftem Sprühdruk schonend gereinigt.



RackMatic: Ein Druck auf die seitlichen Hebel genügt und der Oberkorb der Geschirrspülmaschine lässt sich sogar im beladenen Zustand komfortabel auf bis zu 3 verschiedene Höhen einstellen.



TimeLight: Die verbleibende Zeit bis zum Ende eines Spülgangs wird exakt in Stunden und Minuten in hervorragender Lesbarkeit auf den Küchenboden projiziert.



Flex 1 Korbsystem: Umklappbare Stachelreihen im Korb sorgen dafür, dass es bei Bedarf genug Platz für große Töpfe gibt.



Flex 2 Korbsystem: Durch die flexiblen Ober- und Unterkörbe kann der Innenraum der Geschirrspüler viel effektiver genutzt werden.



Flex 3 Korbsystem: Für eine komfortable Handhabung sind sämtliche flexibel verstellbaren Elemente in einer auffälligen roten Farbgestaltung und somit auf den ersten Blick sichtbar. Größerer Raum im Unterkorb für große Teller und gute Halt für langstielige Gläser im Oberkorb.



VarioScharnier: Dank innovativer Scharnier technik an der Geschirrspülertür keine Einschränkungen beim Einbau von voll integrierten Neff Geschirrspülern in modernen Küchen mit langen Fronten, extra dicken Fronten und niedrigen Sockelhöhen!



FlexSchublade 2: Speziell geformte Schublade über dem Oberkorb zur Aufnahme von Besteck, Küchenutensilien und sogar Espressotassen.



FlexSchublade 3: Immer in Kombination mit dem Flex-3-Korbsystem. Die flexiblen ablenkbaren Bereiche und die Klappstacheln sind in einer auffällig roten Farbgestaltung für eine einfache Handhabung.



VarioSpeed: Die per Tastendruck zuschaltbare Sonderfunktion verkürzt die Programmlänge um bis zu 50%.



VarioSpeed Plus: Die per Tastendruck zuschaltbare Sonderfunktion verkürzt die Programmlänge um bis zu 66%.



Wärmetauscher: Energierückgewinnung nach dem Passiv-Prinzip. Über die abgegebene Wärme wird Wasser passiv erwärmt.



Zeolith-Trocknen: Maximierung der Trocknungsleistung dank des Einsatzes des natürlichen Materials Zeolith.

KÜHLEN



FreshSafe 1: Transparente Schale für Obst und Gemüse mit Feuchteregulierung für jederzeit frische Lebensmittel.



FreshSafe 2: In dieser Schublade mit Wellenboden – bei einigen Modellen mit komfortablen Teleskopschienen – bleiben Obst/Gemüse bis zu zwei Mal länger frisch, denn ein Feuchtigkeitsverlust oder ein Austrocknen kann durch eine dicht schließbare Abdeckung nachhaltig verzögert werden.



FreshSafe 3: Optimale Bedingungen für die Bevorratung frischer Lebensmittel bietet das FreshSafe 3 Kühlabteil in zwei speziellen Zonen bei einer konstanten Temperatur nahe 0 °C und optimaler Luftfeuchtigkeit. Dadurch hält FreshSafe 3 frische Lebensmittel bis zu 3 x länger frisch und sorgt vor allem für einen deutlich längeren Vitamin- und Nährwerthalt!



LED-Beleuchtung: Hervorragender Überblick durch besonders helle seitliche LED-Leuchten.



LowFrost: Innovative Gefriertechnologie verringert die Eis- oder Reifbildung im Gefrierteil und verteilt diese homogener. Das reduziert den Energieverbrauch und das Abtauen geht wesentlich schneller als bei herkömmlichen Systemen.



MultiAirFlow: Spezielles Luftverteilungssystem in Neff Side-by-Side-Geräten und freistehenden Kühl-Gefrier-Kombinationen. Es sorgt im gesamten Innenraum durch Luftfenster an der Rückwand für eine gleichmäßige Verteilung der kalten Luft und ein schnelleres Abkühlen auf die eingestellte Lagertemperatur. Die Lebensmittel behalten dadurch längere Zeit ihre Frische und können überall dort gelagert werden, wo gerade Platz ist. So ist es an jeder Stelle des Kühlschranks gleich kalt.



NoFrost-Ausführung: In periodischen Abständen wird automatisch das gebildete Eis abgetaut und aus dem Gerät abgeleitet. Das lästige manuelle Abtauen der Geräte entfällt somit ein für alle Mal.



SoftClose: Türschließhilfe mit Dämpfung und Softzeugung bei Neff Kältegeräten mit Flachschraner. Ab einem Winkel von ca. 20° schließt sich die Tür von selbst. Eine Dämpfung verhindert ein abruptes Schließen der Tür.



Wann immer Sie auf das Zeichen „Registered Trademark“ treffen, können Sie sicher sein, dass der Name von NEFF geschützt wurde, weil es sich um eine Markenentwicklung handelt.



KOCHEN AUS LEIDENSCHAFT SEIT 1877

JETZT AUCH AUF
FACEBOOK, INSTAGRAM, PINTEREST
UND YOUTUBE:

facebook.com/NeffHomeDeutschland
instagram.com/neff_Deutschland
pinterest.com/NeffHomeDe
youtube.com/NeffHausgeraete



MEHR ZU UNSEREN PRODUKTEN
UNTER WWW.NEFF-HOME.COM/DE