

# Conseils de réparation - Lave-linge

## **A propos de ce document** ..... 156

1.1 Informations importantes .....	156
1.1.1 Objectif .....	156
1.2 Explication des symboles .....	156
1.2.1 Niveaux de risque .....	156
1.2.2 Symboles de danger .....	156
1.2.3 Structure des indications d'avertissement .....	157
1.2.4 Symboles généraux .....	157

## **Sécurité** ..... 158

2.1 Consignes de sécurité générales .....	158
2.1.1 Tous les appareils électroménagers .....	158

## **Outils et aides** ..... 159

## **Réparation** ..... 160

4.1 Changer le dessus.....	160
4.1.1 Retirer le dessus .....	160
4.1.2 Monter le dessus.....	160
4.2 Changer le bac à produits .....	161
4.2.1 Retirer le bac à produits .....	161
4.2.2 Monter le bac à produits .....	161
4.3 Changer la poignée du bac à produits.....	162
4.3.1 Retirer la poignée du bac à produits .....	162
4.3.2 Monter la poignée du bac à produits.....	162
4.4 Changer la porte .....	165
4.4.1 Retirer la porte.....	165
4.4.2 Monter la porte .....	165
4.5 Changer les composants de la porte .....	166
4.5.1 Retirer les composants de la porte .....	166
4.5.2 Monter les composants de la porte .....	166
4.6 Changer le couvercle de la pompe .....	167
4.6.1 Retirer le couvercle de la pompe.....	167
4.6.2 Monter le couvercle de la pompe .....	167

4.7 Changer le joint de porte.....	168
4.7.1 Retirer le joint de porte .....	168
4.7.2 Monter le joint de porte.....	168
4.8 Echange de la fermeture de porte .....	169
4.8.1 Retrait de la fermeture de porte .....	169
4.8.2 Monter la fermeture de porte .....	170
4.9 Changer la lumière du tambour.....	171
4.9.1 Retirer la lumière du tambour .....	171
4.9.2 Monter la lumière du tambour .....	171
4.10 Changer le panneau de façade.....	172
4.10.1 Retirer le panneau de façade .....	172
4.10.2 Monter le panneau de façade .....	173

# **i** A propos de ce document

## 1.1 Informations importantes

### 1.1.1 Objectif

Les conseils de réparation qui suivent aident le consommateur à réparer l'appareil par lui-même, conformément au règlement sur l'écoconception (en vigueur en 03/2021).

Ils contiennent des informations sur l'échange de certaines pièces détachées, ainsi que des avertissements et risques.

Pour toute question, veuillez contacter notre service après-vente. Nous ne serons responsables des dommages que si les indications de réparation ont été suivies correctement.

## 1.2 Explication des symboles

### 1.2.1 Niveaux de risque

Les niveaux de risque se composent d'un symbole et d'un terme d'avertissement. Le mot d'avertissement caractérise la gravité du danger.







Niveau de dangerosité	Signification
 <b>DANGER</b>	Le non respect de la consigne d'avertissement provoque la mort ou des blessures graves.
 <b>AVERTISSEMENT</b>	Le non respect de la consigne d'avertissement peut provoquer la mort ou des blessures graves.
 <b>PRUDENCE</b>	Le non respect de la consigne d'avertissement peut provoquer des blessures légères.
<b>ATTENTION !</b>	Le non respect de la consigne d'avertissement peut provoquer des dégâts matériels.

Tableau 1: Niveaux de risque

### 1.2.2 Symboles de danger

Les symboles de danger sont des représentations figuratives renseignant sur la nature du danger.

Ce document utilise les symboles de danger suivants:

Symbole de danger	Signification
	Consigne d'avertissement générale
	Danger engendré par la tension électrique
	Risque d'explosion
	Risque de blessures par coupure

## **i** A propos de ce document





Symbole de danger	Signification
	Risque de blessures par écrasement
	Danger engendré par des surfaces très chaudes
	Danger engendré par un champ magnétique puissant
	Danger engendré par un rayonnement non ionisant

Tableau 2: Symboles de danger

### 1.2.3 Structure des indications d'avertissement

Les consignes d'avertissement figurant dans ce document ont un aspect uniforme et une structure uniforme.

	<p><b>DANGER</b></p> <p><b>Type et source du danger !</b> Conséquences possibles en cas de non-respect du danger / de l'avertissement.</p> <ul style="list-style-type: none"> <li>▶ Mesures et interdictions pour éviter le danger.</li> </ul>
--	--

L'exemple suivant montre une consigne d'avertissement mettant en garde contre le risque d'électrocution. La mesure permettant d'éviter le danger est nommée.

	<p><b>DANGER</b></p> <p><b>Risque d'électrocution par des pièces conductrices de tension !</b> Mort par électrocution.</p> <ul style="list-style-type: none"> <li>▶ Débrancher l'appareil du secteur minimum 60 secondes avant de démarrer la réparation.</li> </ul>
--	--

### 1.2.4 Symboles généraux

Ce document utilise les symboles généraux suivants:







Symbole général	Signification
	Caractérisation d'une astuce particulière (texte et/ou graphique)
	Caractérisation d'une astuce simple (texte seul)
	Caractérisation d'un lien vers une vidéo
	Caractérisation d'outils nécessaires
	Caractérisation de conditions nécessaires
	Caractérisation d'une condition (si... , alors ...)
	Caractérisation d'un résultat
Start	Caractérisation d'une touche ou surface de commande
[00123456]	Caractérisation d'une référence de pièce
Statut	Caractérisation d'un texte affiché / fenêtre (sur l'afficheur)

Tableau 3: Symboles généraux

## 1.1 Consignes de sécurité générales

### 1.1.1 Tous les appareils électroménagers

#### **Risque d'électrocution en raison de pièces sous tension!**

- Des erreurs lors de réparations impliquant des composants électriques peuvent entraîner une décharge électrique!
- Débrancher l'appareil du secteur minimum 60 secondes avant de démarrer la réparation.
- Après la réparation, effectuer un test de sécurité selon VDE 0701 ou les réglementations spécifiques nationales.

#### **Risque de blessures par coupure sur des bords tranchants!**

- Porter des gants de protection.

#### **Risque de casse durant la réparation, maintenance, dépannage et SAV en raison de composants lourds et mobiles**

- Porter des chaussures de protection.
- Sécuriser les composants lourds contre le risque de chute.
- Ne pas coller les pièces du châssis sur les composants mobiles.







#### **Risque lié à la sécurité / fonction de l'appareil!**



- Utiliser uniquement des pièces détachées d'origine.

#### **Risque d'endommagement des composants sensibles aux décharges électrostatiques!**

- Ne pas toucher les modules, ni leur connexions et pistes conductrices.

## Outils et aides

Désignation	Détails	Images
Outil auxiliaire [15000155]	Cale de montage pour démonter les pièces en plastique	
Tournevis Torx T20 avec perçage [00340764]	100 mm , pour les vis avec la tige de sécurité	
Clé dynamométrique [15000441]	Clé dynamométrique 20 - 100 Nm	
Tournevis plat [00340854]	Lame 3.5 mm x 0.6 mm x 100 mm, Isolation de protection 1000 V AC	
Tournevis plat [00340855]	Lame 5.5 mm x 1.0 mm x 125 mm, isolation de protection 1000 V AC	
Pince à bec fin, angulaire [00341269]	Longueur 200 mm	
Pince coupante [00342182]	Longueur: 200 mm	



Désignation	Détails	Images
Clé mixte [00340811]	Taille de la clé 10°mm, M6	
Combination wrench [00340814]	Taille de la clé 13°mm, M8	
Clé mixte [00340817]	Taille de la clé 17 mm, M10	
Clé mixte [15000459]	Taille de la clé 16°mm, M10	

## 4.1 Changer le dessus

### Outillage nécessaire:

-  Embout tournevis Torx TX20 avec trou      Longueur 152 mm, longueur utilisable [00341272] 124 mm, 1/4" entraînement hexagonal (6.35 mm), pour vis avec broche de sécurité

### Pré-requis:

-  Appareil n'est pas sous tension.
-  L'appareil n'est pas connecté à une alimentation en eau.

### 4.1.1 Retirer le dessus

- ▶ 1. Retirer les vis (1).
- ▶ 2. Repousser le dessus vers l'arrière l'appareil (2).
- ▶ 3. Soulever le dessus (3) pour le retirer.

### 4.1.2 Monter le dessus



Observer les instructions d'installation du câble. Le câble pourrait être coincé.

- ▶ Le montage s'effectue dans l'ordre chronologique inverse.

## 4.2 Changer le bac à produits

### Pré-requis:

- ✓ Appareil n'est pas sous tension.
- ✓ L'appareil n'est pas connecté à une alimentation en eau.

### 4.2.1 Retirer le bac à produits

1. Ouvrir le bac à produits.
2. 1. Appuyer dessus pour l'insérer (1).  
2. Retirer le bac à produits (2).

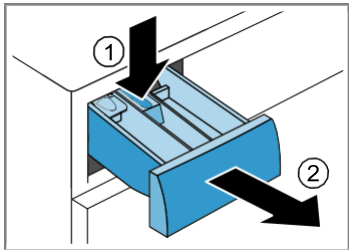

### 4.2.2 Monter le bac à produits

- ▶ Le montage s'effectue dans l'ordre chronologique inverse.

## 4.3 Changer la poignée du bac à produits

### Pré-requis:

- ✓ Appareil n'est pas sous tension.
- ✓ L'appareil n'est pas connecté à une alimentation en eau.
- ✓ [Bac à produits retiré. → 161](#)

### 4.3.1 Retirer la poignée du bac à produits

1. Retirer les éléments de fixation.

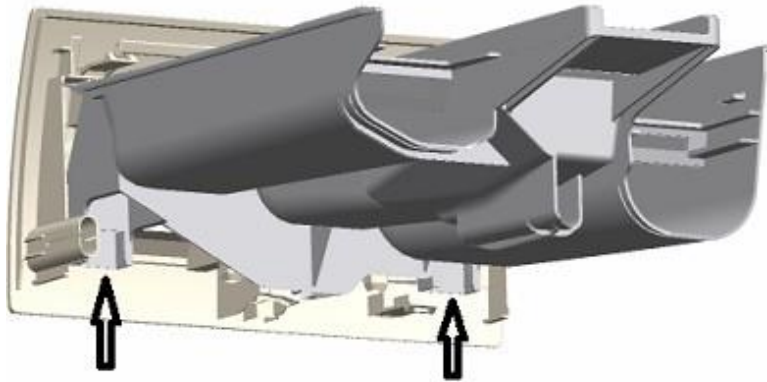

2. Retirer la poignée du bac à produits.

### 4.3.2 Monter la poignée du bac à produits

- ▶ Le montage s'effectue dans l'ordre chronologique inverse.



## 4.4 Changer la porte



### PRUDENCE

#### Ouvrir la zone de charnière !

Écrasement/coincement des doigts

- ▶ Ne pas insérer les doigts dans la zone de la charnière.
- ▶ Porter des gants de protection.



### PRUDENCE

#### Risque de pièces qui chutent en raison de vis trop lâches !

Blessures dues à des pièces qui chutent.

- ▶ Sécuriser les composants contre le risque de chute.



### ATTENTION !

#### Risque de pièces qui chutent en raison de vis trop lâches !

Dommages à d'autres parties de l'appareil ou à la propriété du client, p. ex. au plancher.

- ▶ Sécuriser les composants contre le risque de chute.

#### Pré-requis:

- ✓ Appareil n'est pas sous tension.
- ✓ L'appareil n'est pas connecté à une alimentation en eau.
- ✓ La porte est ouverte.

### 4.4.1 Retirer la porte

1. Retirer les vis (1).

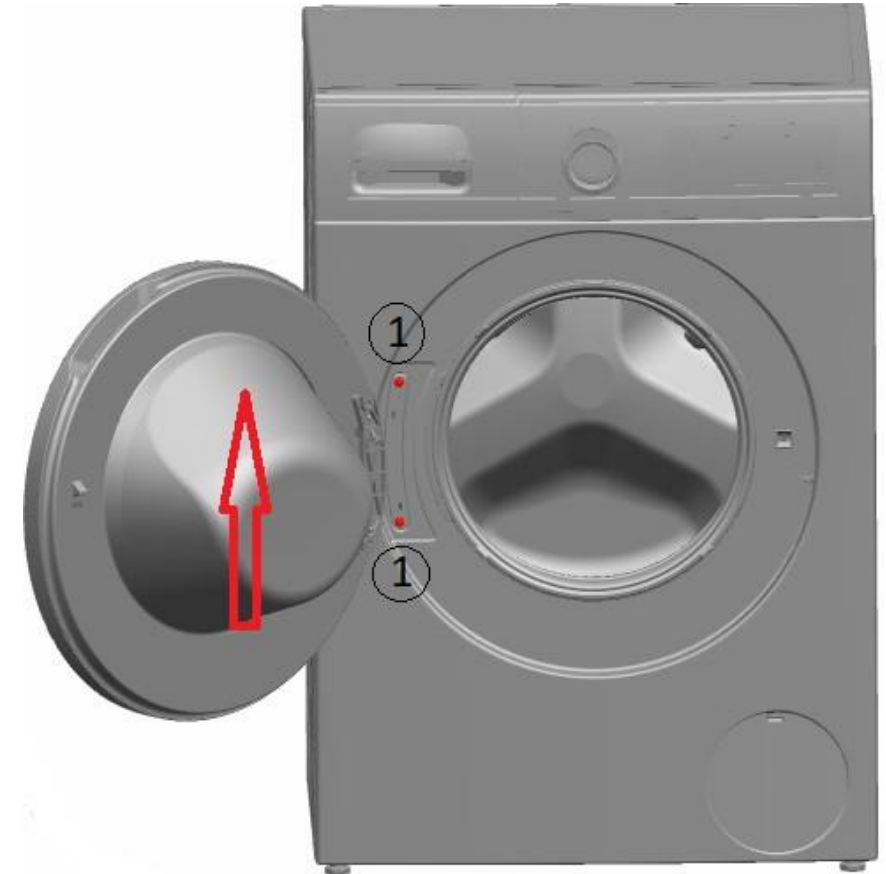



2. Retirer la porte en la soulevant.

### 4.4.2 Monter la porte

- ▶ Le montage s'effectue dans l'ordre chronologique inverse.

## 4.5 Changer les composants de la porte

	<b>⚠ AVERTISSEMENT</b>
	<b>Composants lourds et mobiles !</b> Risque d'écrasement durant la réparation, la maintenance, le dépannage et le SAV <ul style="list-style-type: none"><li>▶ Porter des chaussures de protection.</li><li>▶ Prévenir tout risque de chute des composants lourds.</li><li>▶ Ne pas coller les pièces du châssis sur les composants mobiles.</li></ul>

	<b>⚠ PRUDENCE</b>
	<b>Ouvrir la zone de charnière !</b> Écrasement/coincement des doigts <ul style="list-style-type: none"><li>▶ Ne pas insérer les doigts dans la zone de la charnière.</li><li>▶ Porter des gants de protection.</li></ul>

### Pré-requis:

- ✔ Appareil n'est pas sous tension.
- ✔ L'appareil n'est pas connecté à une alimentation en eau.
- ✔ [Porte a été retirée.→ 165](#)

### 4.5.1 Retirer les composants de la porte

- ▶ Démonter la porte de l'extérieur vers l'intérieur.

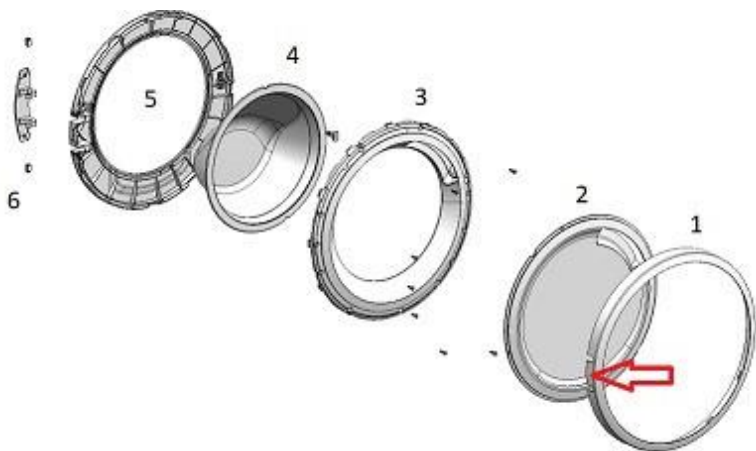

### 4.6.2 Monter les composants de la porte

- ▶ Le montage s'effectue dans l'ordre chronologique inverse.

## 4.6 Changer le couvercle de la pompe

### Pré-requis:

- ✓ Appareil n'est pas sous tension.
- ✓ L'appareil n'est pas connecté à une alimentation en eau.

### 4.6.1 Retirer le couvercle de la pompe

1. Ouvrir le couvercle de la pompe.

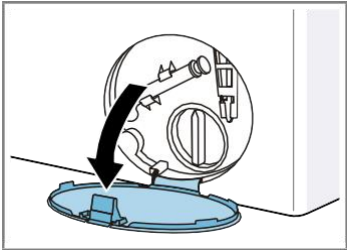

2. Retirer le couvercle de la pompe.

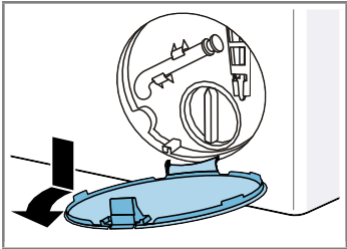

### 4.6.2 Monter le couvercle de la pompe

- ▶ Le montage s'effectue dans l'ordre chronologique inverse.

## 4.7 Changer le joint de porte



### PRUDENCE

**Bords tranchants du boîtier !**  
Risque de coupures!

- ▶ Porter des gants de protection.



### PRUDENCE

**Risque de pièces qui chutent en raison de vis trop lâches !**  
Blessures dues à des pièces qui chutent.

- ▶ Sécuriser les composants contre le risque de chute.



### ATTENTION !

**Risque de pièces qui chutent en raison de vis trop lâches !**  
Dommages à d'autres parties de l'appareil ou à la propriété du client, p. ex. au plancher.

- ▶ Sécuriser les composants contre le risque de chute.

#### Pré-requis:

- ✓ Appareil n'est pas sous tension.
- ✓ L'appareil n'est pas connecté à une alimentation en eau.
- ✓ L'appareil est librement accessible.
- ✓ [Le plan de travail a été retiré. → 160](#)
- ✓ [Bac à produits retiré. → 161](#)
- ✓ [Le panneau de commande a été retiré. → 163](#)
- ✓ [Porte a été retirée. → 165](#)
- ✓ [Couvercle de la pompe a été retiré. → 167](#)
- ✓ [Le panneau de façade a été retiré. → 172](#)
- ✓ [La lumière du tambour a été retirée \(facultatif\). → 171](#)

### 4.7.1 Retirer le joint de porte

1. Retirer tous les raccords de flexibles.



2. Retirer le joint de porte.

### 4.7.2 Monter le joint de porte



### AVERTISSEMENT

**Risque de chute de pièces en cas d'installation incorrecte !**  
Risque de blessure ou endommagement de l'appareil.

- ▶ Serrer l'anneau de tension du joint de 3,4 Nm.
- ▶ Le montage s'effectue dans l'ordre chronologique inverse.

## 4.8 Echange de la fermeture de porte

En tant que fabricant, nous sommes obligés de fournir aux clients la fermeture de porte SAV incluant les instructions de réparation selon la réglementation (EU) 2019/2023. Toutefois, nous aimerions mentionner la nécessité d'effectuer un test électrotechnique par un électricien qualifié, après l'échange d'une fermeture de porte, avant la mise en service de l'appareil. Cette personne doit être qualifiée selon les lois et normes nationales spécifiques, de façon vérifiable.

	<b>⚠ DANGER</b>
	<b>Risque d'électrocution en raison de pièces sous tension !</b> Risque d'électrocution en cas de réparation non conforme <ul style="list-style-type: none"><li>▶ Les pièces électriques doivent être réparées par des techniciens qualifiés.</li><li>▶ Après la réparation, effectuer un test de sécurité selon VDE 0701 ou les réglementations spécifiques nationales.</li></ul>

	<b>⚠ AVERTISSEMENT</b>
	<b>Chute d'appareils inclinés !</b> Fractures/blessures d'écrasement <ul style="list-style-type: none"><li>▶ Sécuriser les appareils contre le risque de chute.</li></ul>

	<b>⚠ PRUDENCE</b>
	<b>Bords tranchants du boîtier !</b> Risque de coupures! <ul style="list-style-type: none"><li>▶ Porter des gants de protection.</li></ul>

	<b>⚠ PRUDENCE</b>
	<b>Risque de pièces qui chutent en raison de vis trop lâches !</b> Blessures dues à des pièces qui chutent. <ul style="list-style-type: none"><li>▶ Sécuriser les composants contre le risque de chute.</li></ul>

	<b>ATTENTION !</b>
	<b>Risque de pièces qui chutent en raison de vis trop lâches !</b> Dommages à d'autres parties de l'appareil ou à la propriété du client, p. ex. au plancher. <ul style="list-style-type: none"><li>▶ Sécuriser les composants contre le risque de chute.</li></ul>

### Pré-requis:

- ✓ Appareil n'est pas sous tension.

- ✓ L'appareil n'est pas connecté à une alimentation en eau.
- ✓ L'appareil est librement accessible.
- ✓ [Le plan de travail a été retiré. → 160](#)
- ✓ [Bac à produits retiré. → 161](#)
- ✓ [Le panneau de commande a été retiré. → 163](#)
- ✓ [Porte a été retirée. → 165](#)
- ✓ Collier de serrage a été retiré.
- ✓ [Le joint de porte a été retiré. → 168](#)
- ✓ [Couvercle de la pompe a été retiré. → 167](#)
- ✓ [Le panneau de façade a été retiré. → 172](#)

### 4.8.1 Retrait de la fermeture de porte

1. Débrancher la prise de la fermeture de porte.
2. Défaire la fermeture de porte.



3. Retirer la fermeture de porte.

### 4.8.2 Monter la fermeture de porte

La fermeture de porte doit être dans la bonne position pour garantir la fonction d'ouverture d'urgence de la porte de l'appareil.

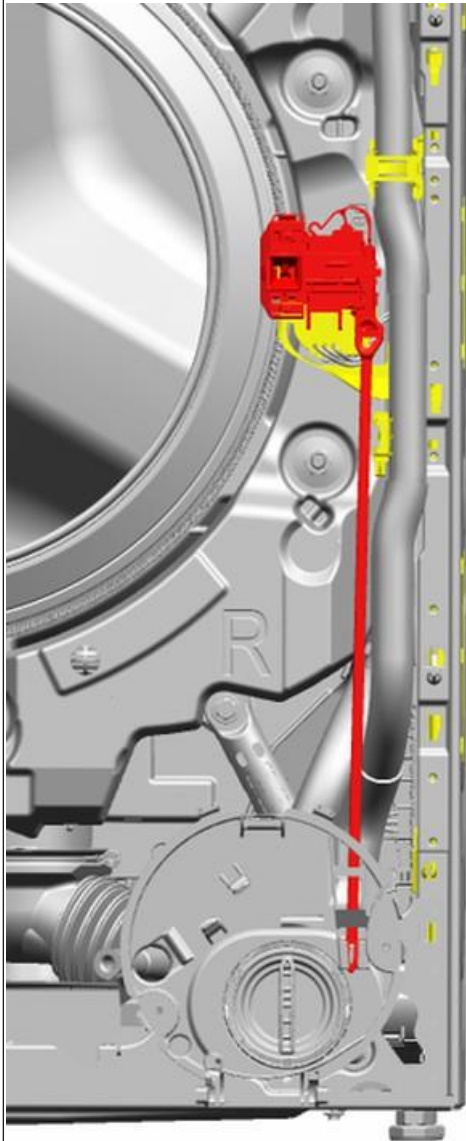

- ▶ Le montage s'effectue dans l'ordre chronologique inverse.

## 4.9 Changer la lumière du tambour



### ⚠️ AVERTISSEMENT

**Chute d'appareils inclinés !**  
Fractures/blessures d'écrasement

- ▶ Sécuriser les appareils contre le risque de chute.



### ⚠️ PRUDENCE

**Bords tranchants du boîtier !**  
Risque de coupures!

- ▶ Porter des gants de protection.



### ⚠️ PRUDENCE

**Risque de pièces qui chutent en raison de vis trop lâches !**  
Blessures dues à des pièces qui chutent.

- ▶ Sécuriser les composants contre le risque de chute.



### ⚠️ ATTENTION !

**Risque de pièces qui chutent en raison de vis trop lâches !**  
Dommages à d'autres parties de l'appareil ou à la propriété du client, p. ex. au plancher.

- ▶ Sécuriser les composants contre le risque de chute.

### Pré-requis:

- ✓ Appareil n'est pas sous tension.
- ✓ L'appareil n'est pas connecté à une alimentation en eau.
- ✓ L'appareil est librement accessible.
- ✓ [Le plan de travail a été retiré. → 160](#)
- ✓ [Bac à produits retiré. → 161](#)
- ✓ [Le panneau de commande a été retiré. → 163](#)

### 4.9.1 Retirer la lumière du tambour



1. Sortir le support de la lumière du tambour de l'appareil.
2. Débrancher les connexions électriques.
3. Retirer la lumière du tambour de son support.

### 4.9.2 Monter la lumière du tambour



Observer les instructions d'installation du câble. Le câble pourrait être coincé.

- ▶ Le montage s'effectue dans l'ordre chronologique inverse.

## 4.10 Changer le panneau de façade



### ⚠️ AVERTISSEMENT

**Chute d'appareils inclinés !**  
Fractures/blessures d'écrasement

- ▶ Sécuriser les appareils contre le risque de chute.



### ⚠️ PRUDENCE

**Bords tranchants du boîtier !**  
Risque de coupures!

- ▶ Porter des gants de protection.



### ⚠️ PRUDENCE

**Risque de pièces qui chutent en raison de vis trop lâches !**  
Blessures dues à des pièces qui chutent.

- ▶ Sécuriser les composants contre le risque de chute.



### ⚠️ ATTENTION !

**Risque de pièces qui chutent en raison de vis trop lâches !**  
Dommages à d'autres parties de l'appareil ou à la propriété du client, p. ex. au plancher.

- ▶ Sécuriser les composants contre le risque de chute.

### Pré-requis:

- ✔ Appareil n'est pas sous tension.
- ✔ L'appareil n'est pas connecté à une alimentation en eau.
- ✔ L'appareil est librement accessible.
- ✔ [Le plan de travail a été retiré. → 160](#)
- ✔ [Bac à produits retiré. → 161](#)
- ✔ [Le panneau de commande a été retiré. → 163](#)
- ✔ [Porte a été retirée. → 165](#)
- ✔ [Couvercle de la pompe a été retiré. → 167](#)
- ✔ Collier de serrage a été retiré.
- ✔ Le joint de porte a été retiré à l'avant.
- ✔ [La lumière du tambour a été retirée \(facultatif\). → 171](#)

### 4.10.1 Retirer le panneau de façade

1. Soulever l'appareil par l'avant.
2. Retirer les vis dans la portion inférieure (1).

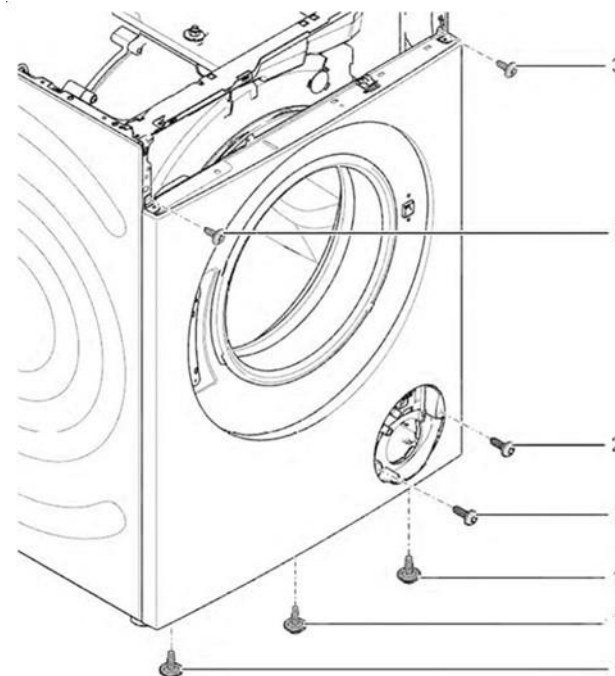

3. Abaisser l'appareil.



4. Retirer les vis à l'avant à partir du bas (2, 3).

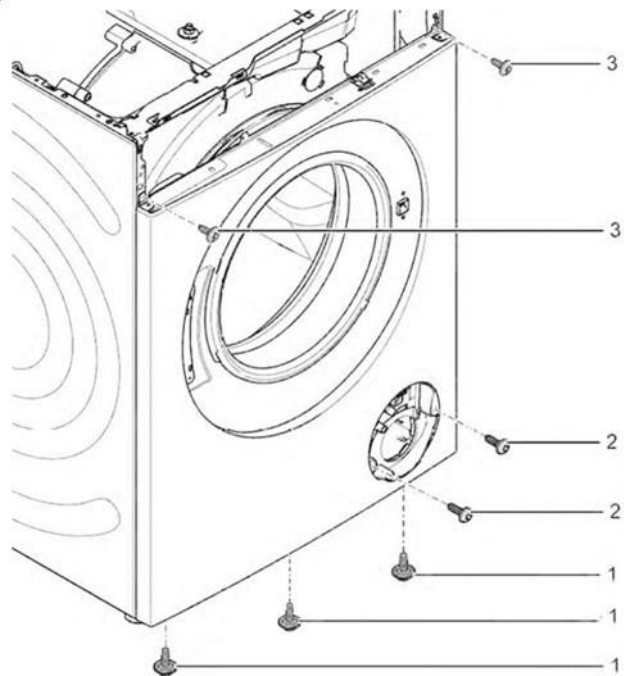

5. Retirer le bandeau de façade.

### 4.10.2 Monter le panneau de façade

- ▶ Le montage s'effectue dans l'ordre chronologique inverse.