

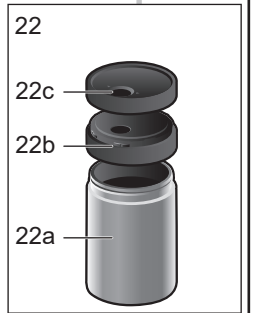

HELAUTOMATISK KAFFEMASKIN

(sv) Bruksanvisning

C1.KS61N0

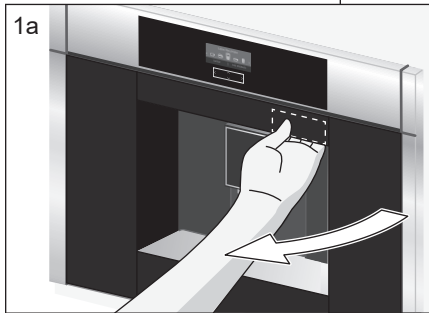
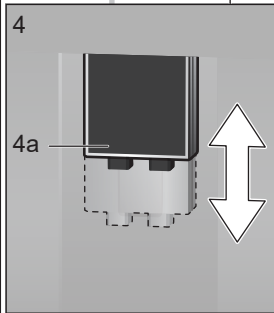
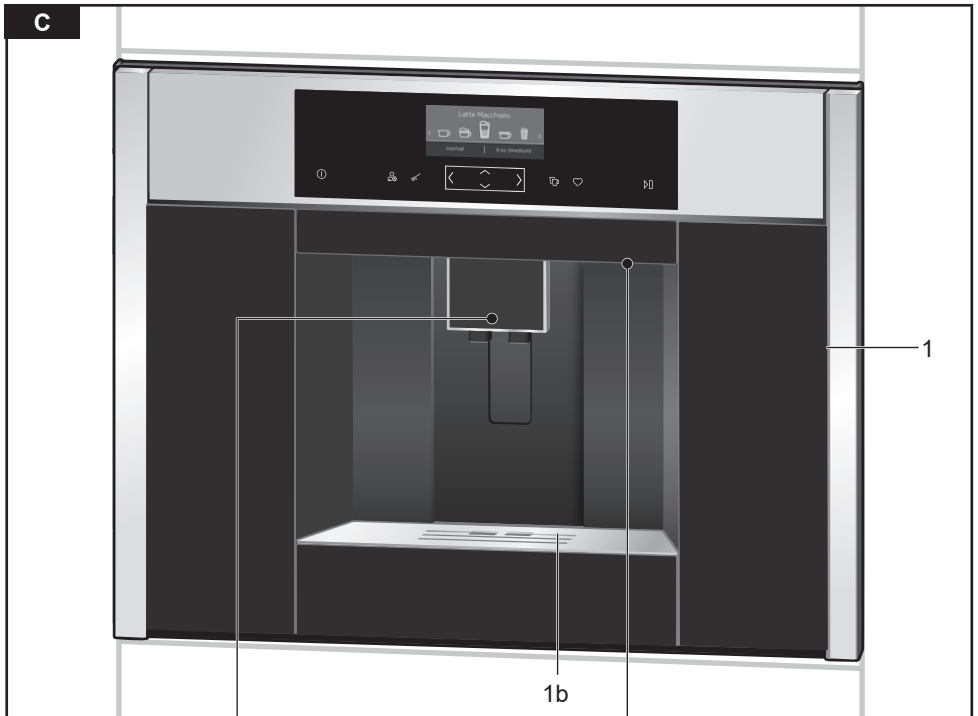
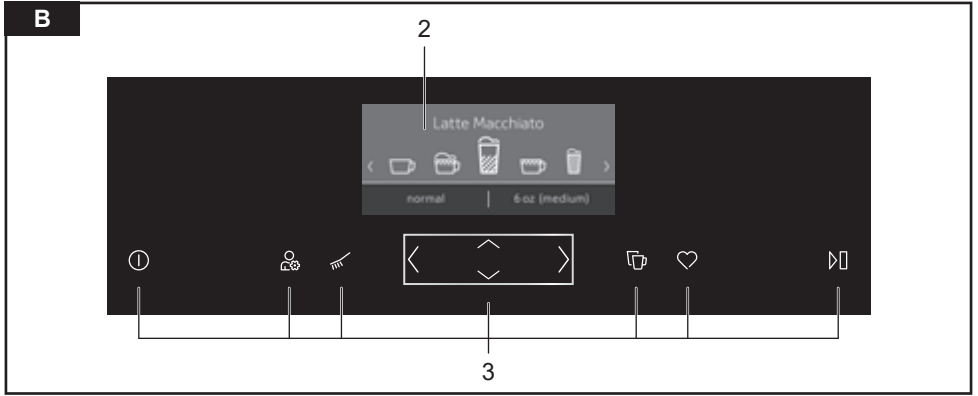

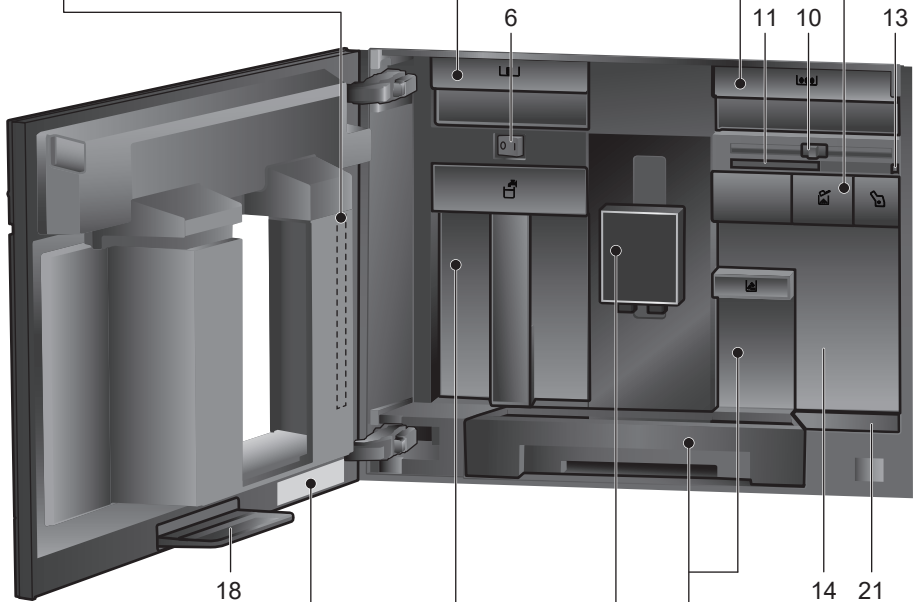
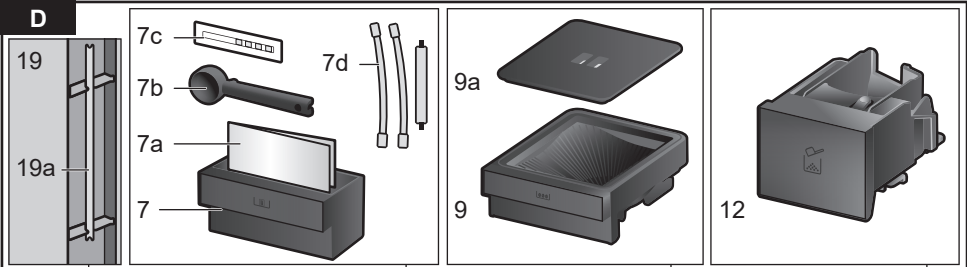

20

E-Nr.
FD.....

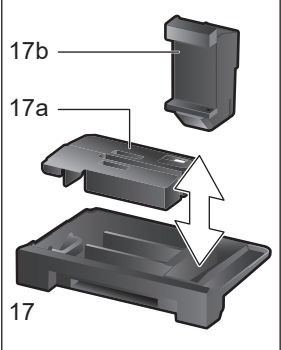
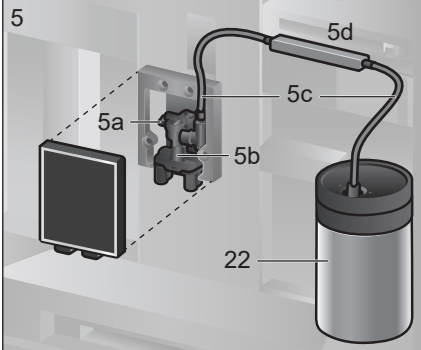
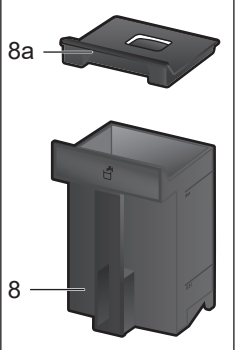

E

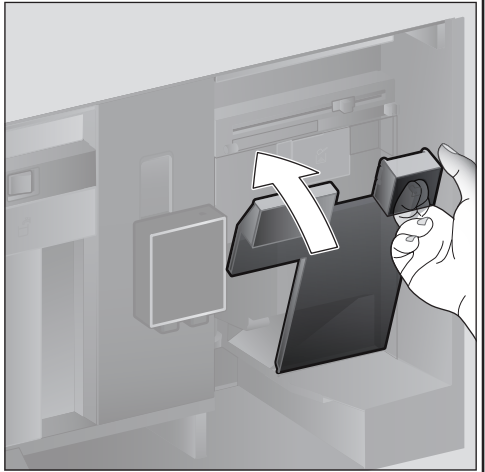
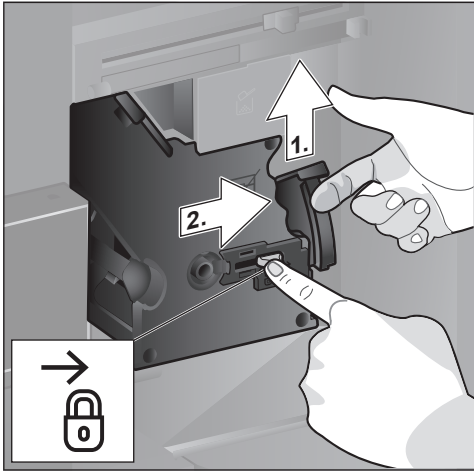
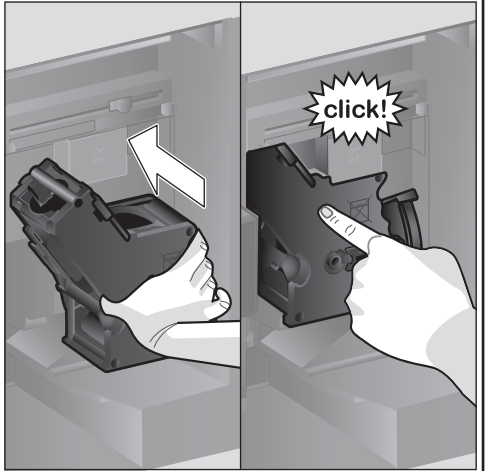
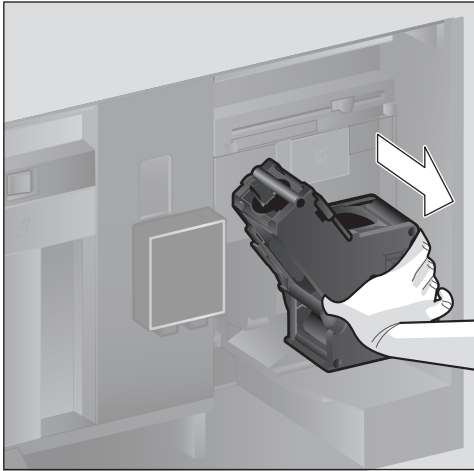
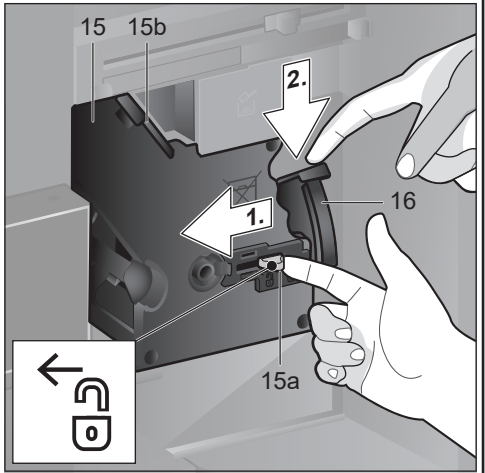
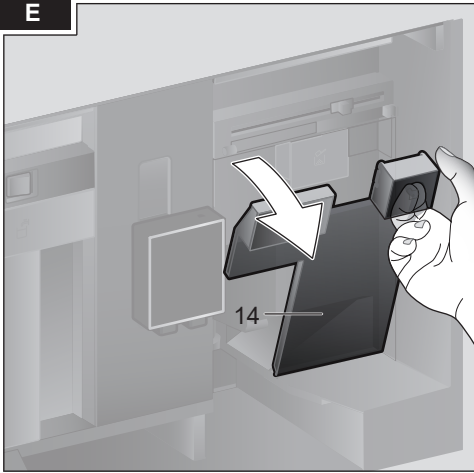

Innehåll

I förpackningen medföljer (för användning) 6	
Hjärtliga gratulationer.....	6
Användning för avsett ändamål.....	7
Viktiga säkerhetsanvisningar.....	7
Översikt.....	9
Reglage.....	9
Idrifttagning.....	10
Display.....	11
Tillaga dryck.....	12
Tillagning med kaffebönor.....	14
Tillagning med mjölk.....	14
Tillagning med malet kaffe.....	15
Göra hett vatten.....	15
Drycker med personlig anpassning.....	16
Två koppar på en gång.....	16
Ställa in malningsgrad.....	17
Barnsäkring.....	17
Meny.....	17
Skötsel och daglig rengöring.....	19
Serviceprogram.....	22
Energispartips.....	25
Frostskydd.....	25
Förvaring tillbehör.....	25
Tillbehör.....	25
Avfallshantering.....	25
Konsumentbestämmelser.....	25
Åtgärda enkla problem själv.....	26
Tekniska data.....	29

I förpackningen medföljer (för användning)

(se bild A)

- a Helautomatisk kaffemaskin
- b Bruksanvisning
- c Kortfattad bruksanvisning
- d Måttsked
- e Testremsa vattenhårdhet
- f Mjölkslang (sats)
- g Mjölkbehållare
- h Sugrör

Hjärtliga gratulationer...

...till köpet av denna helautomatiska kaffemaskin! Härmed har du köpt ett högvärdigt och modernt köksredskap. Det förenar innovativ teknik, ett stort antal funktioner och användarvänlighet. Med maskinen kan du lekande lätt och snabbt tillaga olika välsmakande varma drycker, som t.ex. en stark espresso, en gräddig cappuccino, en mild latte macchiato eller mjölkkafe, eller en traditionell kopp kaffe. Samtidigt har maskinen många möjligheter att anpassa dryckerna helt efter din individuella smak. För att du också ska kunna använda den helautomatiska kaffemaskinen med alla dess möjligheter och funktioner pålitligt och säkert, bör du göra dig förtrogen med dess delar, funktioner, visningar och reglage. Den här bruksanvisningen är tänkt som hjälp för detta. Ta dig därför lite tid och läs bruksanvisningen innan du börjar använda maskinen.

Om användningen av denna bruksanvisning

På de första sidorna i bruksanvisningen finns bilder på maskinen med olika nummer. I bruksanvisningen hittar du många hänvisningar till dessa nummer.

Exempel: bryggenhet (15)

Displayvisningar och symboler framställs på ett speciellt sätt i denna bruksanvisning. På så sätt kan du känna igen att det rör sig om texter och symboler, som visas på maskinen eller är påtryckta.

Visningar på displayen: "Espresso"

Knappar och reglage: []

Till maskinen finns en kortfattad bruksanvisning där du snabbt kan slå upp de viktigaste funktionerna. Den kan förvaras i maskinens tillbehörlåda.

Användning för avsett ändamål

Kontrollera apparaten efter upppackningen. Anslut den inte om den har transportskador.

Enheten är bara avsedd för normalt hemmabruk.

Apparaten får bara användas inomhus vid rumstemperatur och inte på högre höjd än 2000 m över havsytan.

Viktiga säkerhetsanvisningar

Läs igenom bruksanvisningen noggrant, följ den och spara den! Bifoga de här instruktionerna om du överlåter apparaten till någon annan.

Denna apparat får användas av barn från 8 år och äldre och av personer med begränsad fysisk, sensorisk eller mental förmåga eller brist på erfarenhet och/eller kunskap, om de står under uppsikt eller om de har undervisats om säker användning av apparaten och har förstått riskerna med användningen. Håll barn under 8 år borta från apparaten och nätkabeln och låt dem inte använda apparaten. Låt inte barn leka med apparaten. Rengöring och användarunderhåll får inte utföras av barn om de inte är minst 8 år gamla och står under uppsikt.

Varning

Risk för elektrisk stöt!

- Maskinen får bara anslutas till ett växelströmselnät via ett enligt gällande bestämmelser installerat jordat eluttag. Förvissa dig om att skyddsledarsystemet i husets elektriska installation är installerat enligt gällande bestämmelser.
- Apparaten får bara anslutas och användas enligt uppgifterna på typskylten.
- Använd den bara om nätkabeln och apparaten är oskadade.
- Reparation av apparaten, t.ex. om nätkabeln har skadats och måste bytas, får bara utföras av vår kundtjänst för att undvika risker.
- Om apparatens nätkabel blir skadad måste den bytas ut mot en speciell anslutningskabel som kan beställas från vår kundtjänst.
- Sänk aldrig ned enheten eller nätkabeln i vatten.
- Ta genast ut stickkontakten ur eluttaget eller stäng av nätspänningen om ett fel uppstår.
- Ingen vätska får rinna ut på apparatens nätuttag!
- Följ de särskilda rengöringsanvisningarna i bruksanvisningen.

Varning

Risk på grund av magnetfält!

Apparaten innehåller permanentmagneter som kan påverka elektroniska implantat, t.ex. pacemaker och insulinpumpar. Om du har ett elektroniskt implantat måste du hålla minst 10 cm avstånd till apparaten och vid isärtagning till följande delar: mjölkbehållare, mjölksystem, vattentank och bryggenhet.

Varning

Risk för kvävning!

- Låt inte barn leka med förpackningsmaterialet.
- Förvara smådelar säkert, barn kan svälja dem.

Varning

Risk för personskador!

- Stick inte in fingrarna i malningsenheten.
- Felaktig användning av apparaten kan orsaka skador.

Varning

Risk för brännskador!

- Dryckesutloppet blir mycket hett. Låt det svalna efter användningen innan du rör vid det.
- Efter användningen kan ytorna fortfarande vara varma under en stund.
- Nyttillagade drycker är mycket varma. Låt dem svalna något om det behövs.

Varning

Brandrisk!

- Apparaten blir varm.
- Använd aldrig apparaten när skåpdörren är stängd.
- Skåpdörren måste vara öppen under användningen.

Översikt

(se bilderna B till E)

- 1 **Lucka**
 - a Infällt grepp (för lucköppning)
 - b Dropplåt
- 2 **Display**
- 3 **Manöverfält**
- 4 **Utloppssystem (kaffe, mjölk, hett vatten), höjjusterbart**
 - a Kåpa
- 5 **Mjölksystem**
 - a Snäppspak
 - b Dryckesutlopp (överdel, underdel)
 - c Mjölkslang (2 styck)
 - d Förbindelsedel, metall (för megnehållare)
- 6 **Strömbrytare [O/I] (strömtillförsel)**
- 7 **Tillbehörlåda (för kortfattad bruksanvisning och tillbehör)**
 - a Kortfattad bruksanvisning
 - b Måttsked
 - c Testremsa vattenhårdhet
 - d Mjölkslang (sats)
- 8 **Vattentank, urtagbar**
 - a Lock till vattentank
- 9 **Bönbehållare, urtagbar**
 - a Lock för bönbehållare
- 10 **Slid för inställning av malningsgrad**
- 11 **Magnethållare (för förbindelsedel)**
- 12 **Pulverfack, urtagbart (kaffepulver / rengöringstablett)**
- 13 **Hållare (för mjölkslang)**
- 14 **Skyddslock (för bryggenhet)**
- 15 **Bryggenhet**
 - a Spärr
 - b Kåpa
- 16 **Utmatningsspak**
- 17 **Droppskål, avtagbar**
 - a Lock droppskål
 - b Kaffesumpbehållare
- 18 **Uppfångningsskål**
- 19 **Hållare**
 - a Sugrör
- 20 **Typskylt (e.nr.; FD)**
- 21 **Avställningsyta med sensor (för mjölkbehållare)**

22 Mjölkbehållare

- a Behållare i rostfritt stål
- b Lock underdel
- c Lock överdel

Reglage

För att det ska vara så enkelt som möjligt att använda maskinen och samtidigt erbjuda många funktioner, har maskinen en lättbegriplig menystyrning. Med denna kan en mängd möjligheter väljas med några få manöversteg.

Strömbrytare [O/I]

Med strömbrytare [O/I] slås maskinen på (öppna dörren) eller av helt (strömtillförseln bryts).

Viktigt: Använd inte strömbrytaren när maskinen går. Stäng av maskinen först när den är i sparläget, så att den sköljs automatiskt.

Manöverfält (pekyta)

På manöverfältet kan man navigera genom att röra vid symbolerna och tecknen. En akustisk signal hörs. Signaltönen kan sättas på och stängas av (se kapitlet "Meny – Knappljud").

[]

När man berör [] sätts maskinen på eller sätts i sparläge. Maskinen sköljer automatiskt.

Maskinen sköljer inte om:

- den fortfarande är varm när den startas.
- inget kaffe hann bryggas innan den stängdes av.

Maskinen är driftklar när symbolerna för dryckesurval visas på displayen.

[]

Öppna menyn genom att peka på []. Inställningar kan göras och information kan öppnas (se kapitlet "Meny").

[]

Öppna valet serviceprogram genom att peka på []. Genomför önskat program på så sätt som beskrivs i kapitlet "Serviceprogram".

Double [☞]

Genom att peka på [☞] tillagas två koppar samtidigt efter val av dryck (se kapitlet "Två koppar på en gång").

My Coffee [♥]

Öppna valet "Dryckestillagning med personlig anpassning" genom att peka på [♥]. Personliga inställningar för kaffedrycker kan sparas och öppnas (se kapitlet "Drycker med personlig anpassning").

[▶]

Genom att peka på [▶] startas dryckestillagningen eller ett serviceprogram.

Genom att återigen peka på [▶] under dryckestillagningen stoppas tillagningen i förtid.

Navigationsknapp "Valknapp"

Genom att trycka på pilarna på valknappen kan man navigera eller förändra parametrar.

Display

På displayen visas drycker, inställningar och information (se kapitlet "Display").

Idrifttagning

Allmänt

Fyll endast på rent, **kallt** vatten utan kolsyra och endast **rostade** bönor i respektive behållare. Använd inte kaffebönor som är glaserade, karamelliserade eller behandlade med andra sockerhaltiga tillsatser, det täpper igen bryggenheten.



Man får inte slå på eller manövrera maskinen innan den är monterad och ansluten enligt medlevererad monteringsanvisning.

Ta maskinen i drift

- Ta bort befintliga skyddsfolier.



Viktigt: Använd endast maskinen i frostfria utrymmen. Om maskinen transporterats eller lagrats vid temperaturer under 0° ska den vila i minst 3 timmar innan den tas i drift.

- Ta tag i och öppna luckan i det infällda greppet.
- Dra ut vattentanken, spola ur den och fyll på den med friskt, kallt vatten upp till markeringen "max".
- Sätt in vattentanken fram till anslag igen.
- Ta ut bönbehållaren, fyll på med kaffebönor och sätt in den igen.
- Sätt strömställaren på [|] och stäng luckan. Maskinen sköljs och värms upp. Displayen aktiveras. "Välj önskat språk" visas.
- Tryck på valknapp [√]. Fältet "Deutsch" har ljus bakgrund. Språket kan ändras.
- Välj önskat språk med valknapp [>].
- Tryck på valknapp [^]. Fältet "Språk" har ljus bakgrund.
- Välj "Vattenhårdhet" med valknapp [>].



Det är viktigt att ställa in vattenhårdheten rätt så att maskinen i god tid visar när den måste kalkas av. Den förinställda vattenhårdheten är läge 4. Ställ in vattenhårdheten på läge 3 om huset har en installerad vattenavhärdningsanläggning. Du kan också kontakta ditt lokala vattenverk för att ta reda på vattnets hårdhetsgrad.

- Med den medlevererade testremsan kan du fastställa vattenhårdheten. Doppa ner testremsan ett kort ögonblick i vatten och läs av resultatet efter 1 minut.

Steg	Vattenhårdhetsgrad	
	Tysk (°dH)	Fransk (°fH)
1	1-7	1-13
2	8-14	14-25
3	15-21	26-38
4	22-30	39-54

- Tryck på valknapp [√]. Fältet "4 (mycket hårt)" har ljus bakgrund. Vattenhårdheten kan förändras.
- Ställ in den fastställda vattenhårdheten med valknapp [<].
- Tryck på valknapp [√]. "Avsluta installationen" visas.
- Tryck på valknapp [√]. Inställningarna är sparade.

Maskinen är driftsklar när dryckessymbolerna visas på displayen.

Vid varje bryggning slås den integrerade fläkten på och efter några minuter slås den av igen.

Vid första användningen efter det att ett serviceprogram har utförts eller om maskinen inte har använts under längre tid, har den första drycken ännu inte full arom och bör inte drickas.

När den helautomatiska kaffemaskinen har tagits i drift uppnås en permanent tät och fast crema först efter det att några koppar har bryggs.

Stänga av maskinen

- Tryck på knapp [].

Maskinen sköljs och sätts i sparläge.

Undantag: Om endast varmt vatten eller ånga har hämtats, stängs maskinen av utan sköljning.

- Öppna luckan och sätt strömbrytaren på [] för att stänga av maskinen komplett.

i **Viktigt:** Använd inte strömbrytaren när maskinen går. Stäng av maskinen först när den är i sparläget så att den sköljs automatiskt.

Den helautomatiska kaffemaskinen har av tillverkaren programmerats med standardinställningar för optimal drift. Maskinen kopplas automatiskt om till sparläge efter en vald tid och sköljs (tidslängden kan ställas in, se "Stäng av efter" i kapitlet "Meny").

i Maskinen är utrustad med en sensor. Om det finns en mjölkbehållare visas motsvarande visningar på displayen vid omkoppling till sparläget. Om det finns mjölk i behållaren bör den förvaras i kylskåpet.

Display

Visning

På displayen visas dryckerna, inställningarna och inställningsmöjligheterna, liksom även meddelanden om driftsstatus.

Exempel:

Dryckesurval









Information

Informationen försvinner efter knapptryckning eller efter en kort tid.



Informationen blir dock kvar uppe på displayen i form av en liten symbol.

-  Bönbehållaren är snart tom
-  Vattentanken är snart tom
-  Byt vattenfilter
-  Rengöringsprogram nödvändigt
-  Avkalkningsprogram nödvändigt
-  calcnClean-programmet nödvändigt

Uppmaningar att agera



i Om nödvändiga åtgärder har genomförts, t.ex. vattentanken har fyllts på, förligger motsvarande meddelande och symbol.

Tillaga dryck

Denna helautomatiska kaffemaskin kan användas med kaffeböner eller med malet kaffe (inget lösligt kaffe).

Vid användning med kaffeböner males färskt kaffe för varje brygning. För att de ska ha en optimal kvalitet ska bönorna förvaras kallt och väl förslutna.

i **Viktigt:** Fyll på nytt, kallt vatten utan kolsyra i vattentanken varje dag. Det ska alltid vara tillräckligt med vatten i vattentanken för att använda maskinen.

Tips: Förvärm i synnerhet små espressokoppar med tjocka väggar, t.ex. med hett vatten.

Vid vissa inställningar tillagas kaffet i två steg (se kapitlet "Aroma Double Shot" och "Två koppar på en gång"). Vänta tills tillagningen avslutats helt och hållet.

Dryckesurval

Genom att trycka på valknapp [<] eller [>] kan olika drycker väljas:

Symbolen för det valda drycken visas i mitten. Dryckesbeteckningen och för närvarande inställda värden för t.ex. kaffestyrka och kaffemängd visas i den nedre raden.



Följande drycker kan väljas:

Ristretto
Espresso
Espresso Macchiato
Kaffe
Cappuccino
Latte Macchiato
Kaffe med mjölk
Mjölkskum
Varm mjölk
Hett vatten

Den valda drycken kan tillredas direkt med de förinställda värdena eller först anpassas efter individuell smak.

Dryckes Anpassning

När man trycker på valknapp [√] visas beroende på dryck olika fält för anpassningen.

Det fält i vilket värden kan förändras har ljus bakgrund.

Ett exempel:

Värdena för en kopp "Kaffe" kan förändras på följande sätt:

- Välj "Kaffe" med valknapp [<] eller [>].

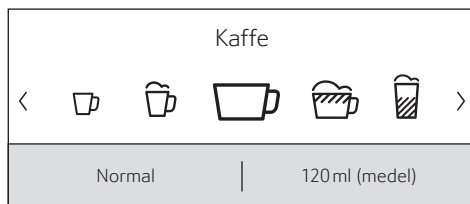

- Tryck på valknapp [√].

Fälten med förinställda värden visas. Det aktiva fältet, t.ex. "Mild", för kaffestyrka har ljus bakgrund.

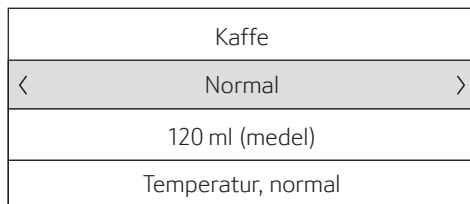

- Ställ in önskad kaffestyrka, t.ex. "Stark", med valknapp [<] eller [>].

- Tryck på valknapp [< >].

Kaffe
Stark
< 120 ml (medel) >
Temperatur, normal

- Ställ in önskad kaffemängd, t.ex. "160 ml (stor)" med valknapp [<] eller [>].

- Tryck på valknapp [< >].

Kaffe
Stark
160 ml (stor)
< Temperatur, normal >

- Ställ in önskad temperatur, t.ex. "Temperatur, hög", med valknapp [<] eller [>].

Kaffe
Stark
160 ml (stor)
< Temperatur, hög >

- Gå antingen tillbaka till dryckesmenyn genom att trycka på valknapp [^] eller brygg drycken med [▶]. Inställningarna är sparade.

i Beroende på dryckestyp skiljer sig inställningsmöjligheterna åt. För kaffedrycker kan t.ex. kaffestyrka, temperatur och kaffemängd ställas in, för mjölk endast volym.

Följande inställningar är möjliga:

Kaffestyrka

Mycket mild
Mild
Normal
Stark
Mycket stark
DoubleShot
DoubleShot +
DoubleShot ++

i Aroma Double Shot

Ju längre kaffet bryggs, desto mer bitterämnen och oönskade aromer frigörs. Det påverkar kaffets smak och hur det upptas av matsmältningen. För extra starkt kaffe har därför maskinen en speciell Aroma Double Shot-funktion. Efter det att hälften av mängden tillagats mals kaffebönor igen och bryggs. På så sätt frigörs endast de välsmakande och hälsosamma aromaämnena.

För Ristretto, Espresso Macchiato och tillredning av malet kaffe är inte Aroma Double Shot-funktionen tillgänglig.

Volym

Volymen skiljer sig åt från dryck till dryck och kan ställas in i ml-steg.

i Den volym som visas kan variera beroende på mjölk kvaliteten.

Om maskinen inte används under ca 30 sekunder lämnar den automatiskt inställningsläget. De gjorda inställningarna sparas automatiskt.

Dryckestemperatur

Värden för kaffedrycker:

Temperatur, normal
Temperatur, hög
Temperatur, extra hög

Värden för hett vatten:

70°C (Vitt te)
80°C (Grönt te)
90°C (Svart te)
Max (Fruktte)

Tillagning med kaffeböner

Maskinen måste vara färdig att användas.

- Placera en kopp under dryckesutloppet.
- Välj "Ristretto", "Espresso" eller "Kaffe" med valknapp [<] eller [>].

På displayen visas vald dryck samt förinställda värden för kaffestyrka och kaffe-mängd för denna dryck.

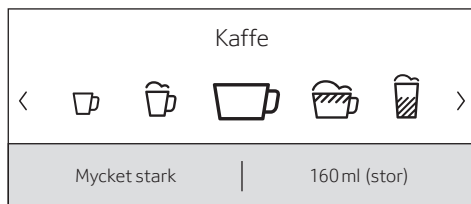

i Inställningarna kan förändras på så sätt som beskrivs i kapitlet "Dryckes Anpassning".

- Tryck på [▶] för att starta dryckestillagningen. Kaffet brygs och rinner sedan ner i koppen. Genom att återigen peka på [▶] kan dryckestillagningen stoppas i förtid.

Tillagning med mjölk

Denna helautomatiska kaffemaskin har ett integrerat dryckesutlopp. Med det kan kaffedrycker tillagas med mjölk eller även med mjölkskum och varm mjölk.

⚠ Risk för brännskador!
Dryckesutloppet blir mycket hett. Låt det svalna när det har använts innan du tar på det.

Mjölkbhållare

Mjölkbhållaren är specialutvecklad för användning i kombination med denna helautomatiska kaffemaskin. Den är endast avsedd för användning inom hushåll och för förvaring av mjölk i kylskåpet. Den isolerande behållaren håller kall mjölk kall i några timmar.

i **Viktigt:** Ta bort koppar eller glas innan luckan öppnas, de kan annars falla ner.

Anslutning av mjölkbhållaren eller en mjölkförpackning:

- Öppna luckan.
- Ta av dryckesutloppets kåpa framåt.
- Anslut och fäst mjölkslagar och förbindningsdelen på så sätt som visas på bilden.

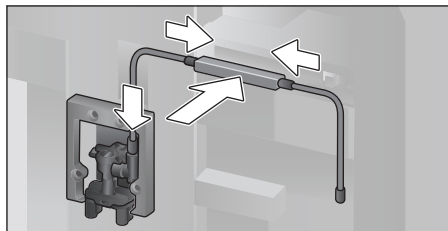

- Sätt på kåpan framifrån hårt på dryckesutloppet.
- Sätt på sugröret och för ner det i mjölkbhållaren eller i en mjölkförpackning.

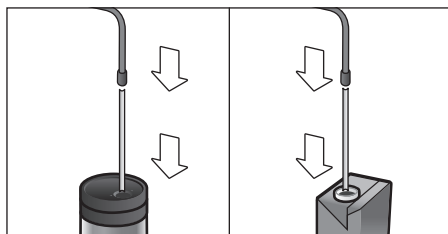

- Stäng luckan.

i Intorkade mjölkrester är svåra att få bort. Därför är det **viktigt** att rengöra mjölksystemet (se kapitlet "Rengöra mjölksystemet").

Kaffedrycker med mjölk

- Placera koppen eller glaset under dryckesutloppet.
- Välj "Espresso Macchiato", "Cappuccino", "Latte Macchiato" eller "Kaffe med mjölk" med valknapp [<] eller [>].

På displayen visas vald dryck samt förinställda värden för kaffestyrka och kaffe-mängd för denna dryck.

i Inställningarna kan förändras på så sätt som beskrivs i kapitlet "Dryckes Anpassning".

- Tryck på [▶] för att starta dryckestillagningen.

Först hålls mjölk i koppen eller glaset. Därefter bryggs kaffet som sedan rinner ner i koppen eller glaset.

Genom att återigen peka på [>] kan aktuellt processteg stoppas i förtid.

Mjölkskum eller varm mjölk

- Placera koppen eller glaset under dryckesutloppet.
- Välj "Mjölkskum" eller "Varm mjölk" med valknapp [<] eller [>].

i Inställningarna kan förändras på så sätt som beskrivs i kapitlet "Dryckes Anpassning".

- Tryck på [>] för att starta dryckestillagningen.

Mjölkskum eller varm mjölk rinner ut ur dryckesutloppet.

Genom att återigen peka på [>] kan aktuellt processteg stoppas i förtid.

Tillagning med malet kaffe

i Vid tillagning med malet kaffe går det inte samtidigt att ställa kaffestyrka och brygning av två kappar.

Viktigt: Ta bort koppar eller glas innan luckan öppnas, de kan annars falla ner.

Maskinen måste vara färdig att användas.

- Öppna luckan.
- Öppna pulverfacket. Pulverfacket måste vara torrt.
- Fyll på kaffepulver (maximalt 2 strukna måttskedar); tryck inte ihop det.

i **Observera!** Fyll inte på omalda bönor eller lösligt kaffe.

- Sätt i pulverfacket.
- Stäng luckan. På displayen visas på kaffestyrkans plats "Malet kaffe".

i Om inget kaffe görs inom 90 sekunder, töms bryggkammaren automatiskt för att förhindra att den blir för full. Enheten sköljs.

- Placera en kopp under dryckesutloppet.

- Välj en kaffedryck eller en kaffedryck med mjölk med valknapp [<] eller [>]. På displayen visas vald dryck samt förinställda värden för denna dryck.

i Inställningarna kan förändras på så sätt som beskrivs i kapitlet "Dryckes Anpassning".

Beakta anvisningarna i kapitlet "Tillagning med mjölk" för kaffedryck med mjölk.

- Tryck på [>] för att starta dryckestillagningen.

Kaffet bryggs och rinner sedan ner i koppen. Om kaffedryck med mjölk väljs hålls först mjölken i koppen eller glaset och därefter bryggs kaffet.

i Upprepa förloppet för ytterligare en dryck med malet kaffe.

Göra hett vatten



Risk för brännskador!

Dryckesutloppet blir mycket hett. Låt det svalna när det har använts innan du tar på det.

Maskinen måste vara färdig att användas.

- Dra loss mjölkslangen från mjölkbehållaren.
- Avlägsna mjölk- eller kafferester vid utloppet.
- Placera koppen eller glaset under dryckesutloppet.
- Välj "Hett vatten" med valknapp [<] eller [>].

i Inställningarna kan förändras på så sätt som beskrivs i kapitlet "Dryckes Anpassning".

- Tryck på [>] för att starta dryckestillagningen.
- Meddelandet "Slangen utdragen ur behållaren?" visas.
- Dra ur mjölkslangen, om den fortfarande är ansluten, och tryck på valknapp [<]. Hett vatten rinner ut ur dryckesutloppet. Genom att återigen peka på [>] kan förloppet stoppas i förtid.

Drycker med personlig anpassning

Peka på [♡] för att öppna menyn för drycker med personlig anpassning. Upp till 8 minnesplatser kan användas. Favoritdrycker som bryggs ofta kan sparas här med alla sina inställningar.

i Du kan när som helst lämna menyn utan att spara genom att trycka på [♡].

Skapa eller ändra dryck

- Peka på [♡]. Urvalet av minnesplatser visas.

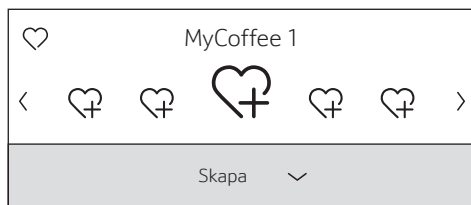

- Välj med valknapp [<] eller [>] en tom minnesplats ☹ för att skapa en favoritdryck eller en använd minnesplats för att ändra eller radera en favoritdryck.
- Välj "Skapa" vid en tom minnesplats eller "Ändra" vid en använd minnesplats.
- Tryck på valknapp [✓].

i Om "Radera" väljs raderas minnesplatsens inställningar, den är åter tom.

Menyn för anpassning av drycker visas. Den senast bryggda drycken visas med senast valda inställningar.

- Välj en annan dryck med valknapp [<] eller [>] om det inte är den senast upphälda drycken som ska sparas.
- Välj respektive inställning som ska ändras med valknapp [✓] eller [^]. Anpassa värdena efter egna önskemål med valknapp [<] eller [>].

Allt efter vald dryck visas olika inställningsmöjligheter.

i För mjölkdrycker kan blandningsförhållandet mellan kaffe och mjölk ställas in.

- Inställningarna kan sparas med ett individuellt namn. Välj "Spara namn". Fönstret för inmatning av namnet visas.



- Tryck på [^] för att lämna inmatningen utan ändring. Dryckesmenyn visas.
- Välj en bokstav eller en symbol i översta raden med valknapp [<] eller [>].
- Tryck på [✓] för att bekräfta bokstavsvallet. Välj [<] och tryck på [✓] för att radera.
- Välj och bekräfta ytterligare bokstäver eller symboler.
- Överta inmatningen med [^]. Urvalsmenyn visas.
- Peka på [♡] för att lämna menyn.

Välja och tillaga dryck med personlig anpassning

- Peka på [♡]. Urvalet av minnesplatser visas.
- Välj önskad minnesplats med valknapp [<] eller [>].
- Placera koppen eller glaset under dryckesutloppet.
- Tryck på [▶] för att starta dryckestillagningen.

Två koppar på en gång

Genom att peka på [☞] tillagas två koppar av vald dryck samtidigt. Inställningen visas med en andra koppsymbol och med texten "2x Espresso".

- Välj önskad dryck med valknapp [<] eller [>].
- Peka på [☞].
- Placera två koppar till vänster och höger under dryckesutloppet.
- Tryck på [▶] för att starta dryckestillagningen.

Den valda drycken tillredes och rinner sedan ner i båda kopparna.

- i** Drycken tillagas i två steg (två malningar). Vänta tills tillagningen avslutats helt och hållet.
- För inställningarna "Aroma Double Shot" eller "Malet kaffe" går det inte att brygga två koppar samtidigt.

Ställa in malningsgrad

Denna helautomatiska kaffemaskin har en inställbar kvarn. Därigenom kan kaffets malningsgrad förändras individuellt.

- Öppna luckan.
- Välj malningsinställning mellan fint malet kaffe ☼ och grovt malet kaffe ☼ med sliden.

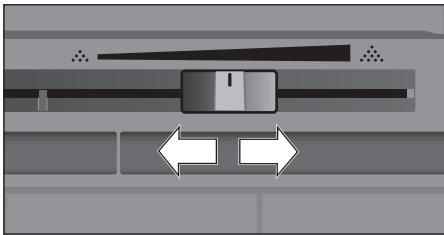

- Stäng luckan igen.

- i** Ställ in en finare malningsgrad för mörkrostade bönor och en grövre malningsgrad för mer lättrostade bönor.

Tips: Gör endast små förändringen av malningsinställningen.

Den nya inställningen märks först från och med den andra koppen kaffe.

Om displayen visar meddelandet "Ställ in grövre malning" mals kaffebönorna alltför fint. Ställ in malningsgraden grövre.

Barnsäkring

För skydda barn mot skällning och brännskador kan maskinen spärras.

- Peka på [☼] i minst 4 sekunder. På displayen visas "Barnsäkring aktiverad" en kort stund.
- Nu är ingen manövrering möjlig längre, endast [⏻] kan aktiveras.
- Peka på [☼] i minst 4 sekunder för att avaktivera barnsäkringen. På displayen visas "Barnsäkring avaktiverad" en kort stund.

Meny

Menyn används för att ändra inställningar individuellt, hämta information eller starta processer.

- Öppna menyn genom att peka på [☼]. På displayen visas de olika inställningsmöjligheterna.

Navigering i menyn:

Med valknapp [<] eller [>] väljs olika meny-punkter, t.ex. "Språk". Med [∨] visas respektive inställning, t.ex. "Deutsch", och med [<] eller [>] kan man förändra den. Med [^] lämnar man åter respektive inställning.

Språk	
Välj önskat språk	
<	Svenska
>	

Exempel:

Ställa in automatisk avstängning av maskinen på 15 minuter:

- Peka på [☼]. Menyn öppnas.
- Välj "Stäng av efter" med valknapp [<] eller [>].
- Tryck på valknapp [∨].
- Välj "0h 15min" med valknapp [<] eller [>].
- Peka på [☼]. "Spara ändringarna?" visas.
- Tryck på valknapp [∨]. Inställningen är sparad.

På displayen visas dryckesurvalet.

i Du kan när som helst lämna menyn genom att trycka på []. Om ingen inmatning görs inom ca 30 sekunder stängs menyn automatiskt, inställningarna är inte sparade.

Följande inställningar kan göras:

Språk

Inställning av det språk på vilket displaytexterna visas.

Vattenhårdhet

Inställning till lokal vattenhårdhet.

Steg "1 (mjukt)" till "4 (mycket hårt)" kan väljas. Den förinställda vattenhårdheten är "4 (mycket hårt)".

i Det är viktigt att ställa in vattenhårdheten rätt så att maskinen i god tid visar när den måste kalkas av.

Du kan bestämma vattnets hårdhet med den medföljande testremsan eller fråga hos den lokala vattenleverantören. Ställ in "Avhårdningssystem" om det finns ett vattenavhårdningssystem i byggnaden.

Vattenfilter

Om ett vattenfilter sätts in, byts ut eller tas bort måste motsvarande inställning "Aktivera", "Byt" eller "Ta bort" göras i menyn.

i Ett vattenfilter minskar kalkavlagringar, reducerar nedsmutsningar i vattnet och förbättrar kaffesmaken. Vattenfilter kan köpas i handeln eller via kundtjänsten (se kapitlet "Tillbehör").

Sätta in eller byta vattenfilter:

Innan ett nytt vattenfilter kan användas måste det spolat ur.

- Välj antingen "Aktivera" eller "Byt" med valknapp [<] eller [>].
- Tryck in vattenfiltret hårt i vattentankens urtag.

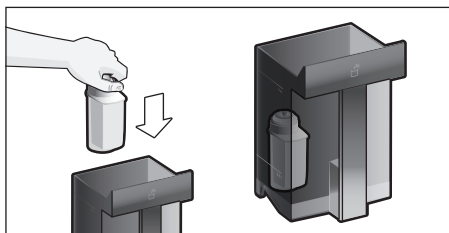

- Fyll vattentanken upp till markeringen "max" med vatten.
- Dra loss mjölkslangen från mjölkbehållaren och stäng luckan.

i **Observera:** Kläm inte slangen när du stänger luckan.

- Placera en behållare med minst 0,5l volym under utloppet.
 - Peka på [].
- Vattnet rinner nu genom filtret för att spola det.
- Töm sedan kärlet.
- Apparaten är nu åter färdig att användas.

i När filtret sköljs aktiveras samtidigt inställningen för visningen Byt filter.

Efter det att "Byt vattenfiltret" har visats eller senast efter 2 månader har filtret ingen verkan mer. Av hygieniska skäl och så att maskinen inte kalkar igen (maskinen kan skadas) ska filtret bytas ut.

- Om inget nytt filter sätts in, välj inställningen "Ta bort" och peka på [].
- "Ta bort filtret, sätt in vattentanken igen, stäng dörren" visas.

i Om maskinen inte används under en längre tid (t.ex. semester), bör det isätta filtret spolat innan maskinen används igen. För att göra detta tappas helt enkelt en kopp hett vatten av.

Utförlig information om vattenfiltret finns i de bifogade filteranvisningarna.

Stäng av efter

Inställning av den tid efter vilken maskinen ska sköljas och stängas av automatiskt efter den senaste tillagningen av en dryck. Värdena kan ställas in mellan 15 minuter och 8 timmar. Den förinställda tiden är 30 minuter.

Belysning

Inställning av belysningen vid dryckesutloppet. "på", "vid användning" eller "av" kan väljas.

Ljusstyrka belysning

Inställning av belysningens ljusstyrka vid dryckesutloppet. "Steg 1" till "Steg 10" kan väljas.

Ljusstyrka display

Inställning av displayens ljusstyrka.

Knappljud

Slå på och av ljudsignalerna.

Klocka

Visningsmöjligheter för tid och datum "Av" eller "Digital" (på). Inställningarna för dessa kan göras i de andra menyerna.

i Om maskinen stängs av med strömbrytaren eller vid strömavbrott går inställningarna för tid och datum förlorade.

Tid

Inställning av aktuell tid.

Datum

Inställning av aktuellt datum.

Frys skydd

Serviceprogram för att undvika skador till följd av frost vid transport och lagring. Apparaten töms då helt och hållet.

- Välj "Starta" för att starta programmet.
- Töm vattentanken och sätt in den igen.
- Ta ur mjölkbehållaren, om sådan finns, och stäng luckan.

Maskinen tömmer ledningssystemet automatiskt.

- Töm droppskålen och sätt in den igen.

Information om drycker

Visning, hur många drycker som har tillretts sedan idrifttagningen.

- Välj "Fortsätt" för att visa informationen.

Fabriksinställningar

Återställa alla gjorda inställningar till leveransstatus.

- Välj "återställ" med valknapp [<] eller [>]. "Är du säker på att du vill återställa?" visas.
- Bekräfta med "återställ" eller avbryt med "Avbryt".

Skötsel och daglig rengöring



Risk för elstöt!

Doppa aldrig maskinen i vatten.

Använd aldrig ånga vid rengöring.

- Torka av höljet med en mjuk, fuktig trasa.
- Rengör manöverfältet och displayen med en mikrofiberduk.
- Använd inga alkohol- eller sprithaltiga rengöringsmedel.
- Använd inga slipande trasor eller rengöringsmedel.

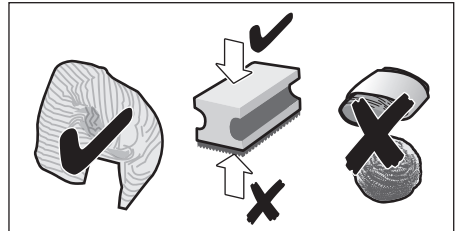

- Rester av kalk, kaffe, mjölk, rengörings- och avkalkningslösning ska alltid tas bort omedelbart. Under sådana rester kan det bildas korrosion.



Nya svamprengöringstrasor kan vara behäftade med salter. Salter kan förorsaka flygrost på det rostfria stålet. Tvätta därför ur trasorna noga innan de används.

- Öppna luckan och dra ut droppskålen framåt.
- Ta ut droppskålen och kaffesumpbehållaren.
- Töm, rengör och torka de olika delarna.



Viktigt: Töm och rengör droppskålen och kaffesumpbehållaren varje dag, så slipper du avlagringar.

- Ta ut och rengör pulverfacket, rengör det under rinnande vatten och torka det.

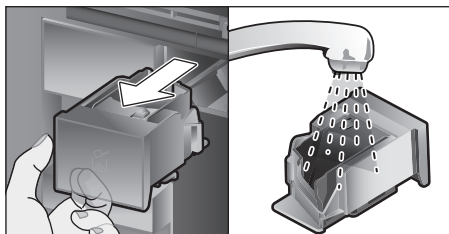

- Torka ur och torka uppfångningsskålen och maskinen invändigt (droppskålens och pulverfackets fäste).
- Sätt in de torra delarna, som t.ex. pulverfacket.



Följande komponenter får inte diskas i diskmaskinen:

tillbehörslåda, vattentank, vattentankens lock, dryckesutloppets kåpa, bönbehållare, bönbehållarens lock, förbindningsdel i metall, pulverfack, bryggenhetens skyddslock, bryggenhet och mjölkbehållare.



Följande komponenter får diskas i diskmaskin:

Droppplåt, uppfångningsskål, droppskål, droppskålslock, kaffesumpbehållare, mjölkslangar, sugrör, delar till dryckesutloppet, måttsked och delar till mjölkbehållarlocket.



Om maskinen startas i kallt tillstånd eller stängs av efter det att kaffe har bryggts, sköljs maskinen automatiskt. Systemet rengör sig alltså självt.

Viktigt: Om maskinen inte används under en längre tid (t.ex. semester) ska hela enheten, inklusive mjölksystemet, pulverfacket och bryggenheten göras rent noga innan.

Rengöra mjölksystemet

Mjölksystemet rengörs automatiskt omedelbart efter tillredning av en mjölkdryck med en kort ångstöt.



Tips: För en extra noggrann rengöring kan mjölksystemet även sköljas med vatten (se kapitlet "Skölj mjölksystemet").

Viktigt: Rengör mjölksystemet manuellt en gång i veckan, vid behov även oftare (se kapitlet "Rengöra mjölksystemet manuellt").



Risk för brännskador!

Dryckesutloppet blir mycket hett. Låt det svalna när det har använts innan du tar på det.

Skölj mjölksystemet

- Peka på [] och välj med valknapp [<] eller [>] "Skölj mjölksystemet".
- Tryck på valknapp []. Programmet går igång.
- Öppna luckan och ta ut sugröret ur mjölkbehållaren.
- Torka av sugröret och stick in sugrörets ände i hålet på kaffesumpbehållaren.

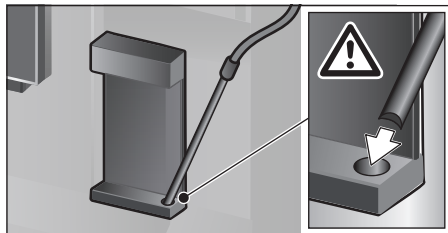

- Stäng luckan. Kläm inte mjölkslangen.
 - Ställ ett tomt glas under dryckesutloppet.
 - Peka på [].
- Mjölksystemet sköljs med vatten.
- Töm sedan glaset.
 - Peka på [] för att lämna programmet. Mjölksystemet har sköljts färdigt. Apparaten är nu åter färdig att användas.

Rengöra mjölksystemet manuellt

Plocka isär mjölksystemet för rengöring:

- Skjut ner dryckesutloppet helt och avlägsna kåpan framåt.

- Tryck ner snäppspaken till vänster om dryckesutloppet och dra ut dryckesutloppet rakt framåt.

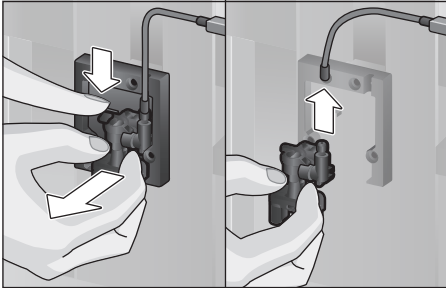

- Dra loss mjölkslangen. Plocka isär dryckesutloppets ovandel och underdel.

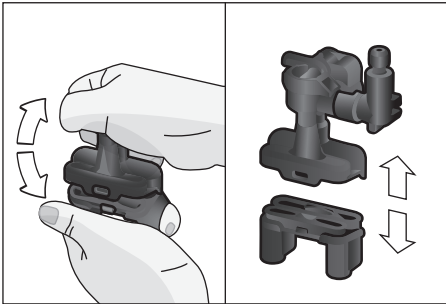

- Lossa mjölkslangarna, förbindsedelen och sugröret.

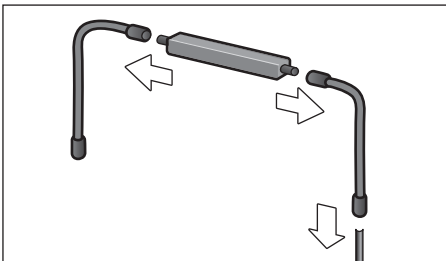

- Rengör de enskilda delarna med en diskmedel och en mjuk trasa.
- Spola av alla detaljer med rent vatten och låt torka.

- Sätt ihop de enskilda delarna igen (se även kortfattad bruksanvisning).

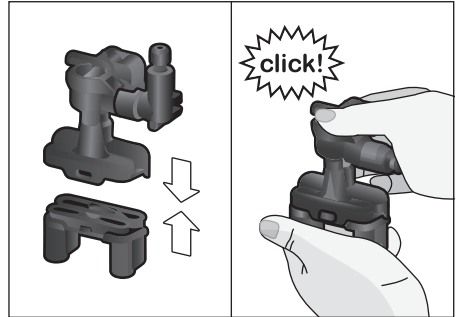

- Sätt på dryckesutloppet hårt rakt framifrån på de tre anslutningarna.
- Sätt på kåpan.

Rengöra mjölkbehållare

Av hygieniska skäl måste mjölkbehållaren rengöras regelbundet. Endast lockets enskilda delar får diskas i diskmaskinen. Rengör mjölkbehållaren i rostfritt stål för hand med ett mildt rengöringsmedel.

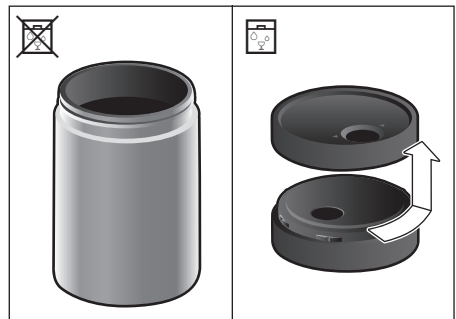

Rengöra bryggenhet

(se även kortfattad bruksanvisning)
Förutom det automatiska rengöringsprogrammet bör bryggenheten regelbundet tas ut för att rengöras.

- Öppna luckan.
- Stäng av maskinen komplett med strömbrytare [O/I].
- Ta av bryggenhetens skyddslock.
- Ta ur kaffesumpbehållaren.
- Skjut den röda spärren på bryggenheten så långt det går åt vänster till ☞.

- Tryck ner utmatningsspaken helt. Bryggenheten lossas då.
- Ta tag i bryggenheten i fördjupningarna och ta ut den försiktigt.
- Ta av kåpan till bryggenheten och rengör bryggenheten noga under rinnande vatten.

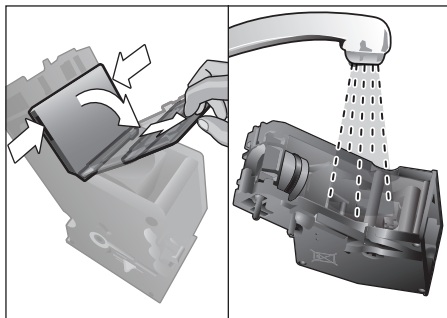

- Rengör bryggenhetens sil noga under vattenstrålen.

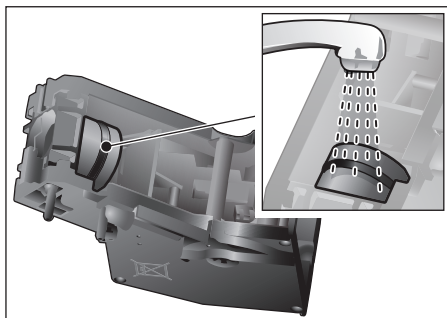

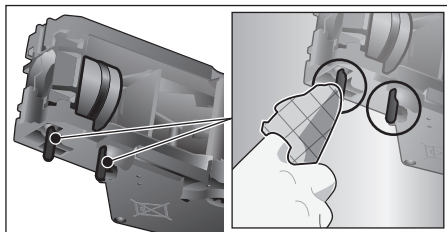

- Rengör bryggenhetens anslutningstapp noggrant.



 **Viktigt:** Använd inga diskmedel och diska den inte i diskmaskinen.

- Rengör maskinens inre noga med en fuktig trasa. Ta bort eventuella kafferester.
- Låt bryggenheten och maskinen torka invändigt.
- Sätt tillbaka locket på bryggenheten.
- Skjut in bryggenheten till stopp i apparaten och tryck mitt på enheten tills du hör att den snäpper fast.

 **Viktigt:** Den röda spärren måste stå helt till vänster på  före isättning (se bild E).

- Tryck upp utmatningsspaken helt och skjut den röda spärren helt till höger till .
- Sätt i kaffesumpbehållaren.
- Sätt på skyddslocket igen.
- Stäng luckan.

Serviceprogram





(se även kortfattad bruksanvisning)

Med jämna mellanrum visas på displayen "Kör avkalkningsprogrammet snarast!" eller "Kör rengöringsprogrammet snarast!" eller "Kör Calc'nClean-programmet snarast!".

Maskinen bör omgående rengöras eller avkalkas med motsvarande program. Om så önskas kan procedurerna avkalkning och rengöring sammanfattas med funktionen Calc'nClean (se kapitlet "Calc'nClean"). Om serviceprogrammet inte körs enligt anvisningen kan maskinen skadas.

 **Viktigt:** Om du inte kalkar av apparaten i tid visas "Avkalkningsprogrammet är försenat. Apparaten spärras inom kort!". Kör avkalkningsprogrammet enligt instruktionerna. Om apparaten har spärrats kan den inte användas igen förrän avkalkningen är färdig.

Gå till väga på följande sätt för att visa hur många drycker som kan tillredas innan ett serviceprogram måste köras:

- Peka på [].
- Välj "Service-info" med valknapp [] eller [].
- Tryck på [] för att hämta informationen.

**Observera!**

Använd avkalknings- och rengöringsmedel enligt bruksanvisningen vid varje serviceprogram och följ (de tillhörande) säkerhetsföreskrifterna. Serviceprogrammet får aldrig avbrytas! Drink inte vätskorna!

Använd aldrig citronsyra, ättika eller ättikbaserade medel till avkalkning. Fyll absolut inte på avkalknings-tabletter eller andra avkalkningsmedel i pulverfacket!



Viktigt: Innan respektive serviceprogram (Avkalkning, Rengöring eller Calc'nClean) startas ska bryggenheten tas ut, rengöras enligt anvisningarna och sättas tillbaka igen. Kläm inte mjölkslangen när du stänger luckan.

För att genast avlägsna avkalknings- och rengöringslösningssrester ska maskinen torkas av med en mjuk, fuktig trasa när serviceprogrammet har avslutats. Under sådana rester kan det bildas korrosion.

Nya svamprengöringstrasor kan vara behäftade med salter. Salter kan förorsaka flygrost på det rostfria stålet. Tvätta därför ur trasorna noga innan de används.

Rengör dryckesutloppet, mjölkslangarna och förbindelsestycket noggrant.

Specialutvecklade och lämpliga avkalknings- och rengöringstabletter kan köpas i handeln och via kundtjänst (se kapitlet "Tillbehör").



Om vattenfilter används förlängs tidsintervallen tills avkalkningsprogrammet måste köras

Avkalkning

Varaktighet: ca 21 minuter.

- Peka på [].
- Välj "Avkalkning" med valknapp [<] eller [>].
- Peka på []. Displayen leder dig genom programmet.
- Töm droppskålar och sätt in dem igen.
- Avlägsna vattenfiltret (om sådant finns) och peka på [].
- Fyll på ljummet vatten i den tomma vattentanken upp till markeringen "0,5l" och lös upp 1 Neff avkalkningstablett 00576693 i vattnet.







Om det finns för litet avkalkningslösning i vattentanken visas motsvarande uppmaning. Fyll på vatten utan kolsyra och peka på [] igen.

- Ta ut sugröret ur mjölkbehållaren, torka av det och stick in sugrörets ände i hålet på kaffesumpbehållaren.
- Stäng luckan.
- Placera en behållare med en volym på minst 0,5 liter under dryckesutloppet.
- Peka på []. Avkalkningsprogrammet arbetar nu i ca 19 minuter.
- Avlägsna behållaren och peka på [].
- Skölj vattentanken och sätt i vattenfiltret igen (om det är urtaget).
- Fyll på friskt vatten upp till markeringen "max."
- Sätt i vattentanken igen och stäng luckan.
- Placera behållaren under dryckesutloppet igen.
- Peka på []. Avkalkningsprogrammet arbetar nu i ca 2 minuter och sköljer maskinen.
- Avlägsna behållaren, töm droppskålar, sätt i dem igen och stäng luckan.
- Peka på []. Maskinen är färdigavkalkad och driftsklar igen.
- Peka på [] för att lämna programmet.

Rengöring



Varaktighet: ca 5 minuter.

- Peka på [].
- Välj "Rengöring" med valknapp [<] eller [>].
- Peka på []. Displayen leder dig genom programmet.
- Rengör dryckesutloppet och sätt in det igen, töm droppskålar och sätt in dem igen.
- Öppna pulverfacket, lägg i en rengöringstablett och stäng pulverfacket.
- Stäng luckan.
- Placera en behållare med en volym på minst 0,5 liter under dryckesutloppet.
- Peka på []. Rengöringsprogrammet arbetar nu i ca 5 minuter.
- Avlägsna behållaren, töm droppskålar, sätt i dem igen och stäng luckan.
- Peka på []. Maskinen är färdigrenjord och klar att användas igen.
- Peka på [] för att lämna programmet.

Calc'nClean





Varaktighet: ca 26 minuter.

Calc'nClean kombinerar funktionerna avkalkning och rengöring. Om tidpunkterna för när de båda programmen ska köras ligger nära varandra föreslår den helautomatiska kaffemaskinen automatiskt detta serviceprogram.

- Peka på [].
- Välj "Calc'nClean" med valknapp [<] eller [>].
- Peka på []. Displayen leder dig genom programmet.
- Rengör dryckesutloppet och sätt in det igen, töm droppskålar och sätt in dem igen.
- Öppna pulverfacket, lägg i en rengöringstablett och stäng pulverfacket.
- Avlägsna vattenfiltret (om sådant finns) och peka på [].
- Fyll på ljummet vatten i den tomma vattentanken upp till markeringen "0,5l" och lös upp 1 Neff avkalkningstablett 00576693 i vattnet.





Om det finns för litet avkalkningslösning i vattentanken visas motsvarande uppmaning. Fyll på vatten utan kolsyra och peka på [] igen.

- Ta ut sugröret ur mjölkbehållaren, torka av det och stick in sugrörets ände i hålet på kaffesumpbehållaren.
- Stäng luckan.
- Placera en behållare med en volym på minst 0,5 liter under dryckesutloppet.
- Peka på []. Programmet arbetar nu i ca 19 minuter.
- Avlägsna behållaren och peka på [].
- Skölj vattentanken och sätt i vattenfiltret igen (om det är urtaget).
- Fyll på friskt vatten upp till markeringen "max."
- Sätt i vattentanken igen och stäng luckan.
- Placera behållaren under dryckesutloppet igen.
- Peka på []. Programmet arbetar nu i ca 7 minuter och sköljer maskinen.
- Avlägsna behållaren, töm droppskålar, sätt i dem igen och stäng luckan.
- Peka på []. Maskinen är nu färdigavkalkad, rengjord och klar att användas igen.
- Peka på [] för att lämna programmet.

Specialspolning



Viktigt: Gör på följande sätt, enligt displayanvisningarna, om ett av serviceprogrammen avbrutits t.ex. på grund av strömavbrott.

- Skölj vattentanken och fyll på friskt vatten upp till markeringen "max."
- Peka på []. Programmet arbetar nu i ca 2 minuter och sköljer maskinen.
- Töm droppskålar, sätt i dem igen och stäng luckan. Apparaten är nu åter färdig att användas.
- Peka på [] för att lämna programmet.

Energispartips

- När man berör [①] sätts maskinen i "Sparläge". I "Sparläge" förbrukar maskinen mycket mindre energi, men fortsätter övervaka alla säkerhetsrelevanta funktioner så att skador undviks.
- Ställ in den automatiska avstängningen på 15 minuter i menyn under "Stäng av efter".
- Reducera ljusstyrkan för displayen och belysningen till energisparläget i menyn.
- Avbryt helst inte kaffe- eller mjölkskumtillagning. Avbrott i förtid leder till ökad energiförbrukning och till att droppskålen fylls snabbare.
- Avkalka maskinen regelbundet för att undvika kalkavlagringar. Kalkrester leder till en högre energiförbrukning.

Frostskydd

För att undvika skador på grund av frostrisk i samband med transport och förvaring måste maskinen först tömmas helt och hållet (se kapitlet "Meny – Frysskydd").

Förvaring tillbehör

Den helautomatiska kaffemaskinen har en speciell tillbehörslåda för förvaring av den kortfattade bruksanvisningen och tillbehören.

- Lägg måttskeden och vattenfiltret i tillbehörslådan.
- Sätt den kortfattade bruksanvisningen i den speciella gejden framtill i tillbehörslådan.
- Det långa sugröret kan förvaras i hållaren på dörrens insida.
- Förbindsedelen kan fästas på magnet-hållaren över pulverfacket.

Tillbehör

Följande tillbehör kan beställas via kundtjänsten:

Tillbehör	Beställningsnummer Kundtjänst
Rengöringstabletter	00310575
Avkalkningstabletter	00576693
Vattenfilter	00575491
Skötselset	00576330
Mjölkbehållare med "FreshLock"-lock	00576166
Begränsningar för Öppningsvinkel 92°	00636455

Avfallshantering



Kassera förpackningen på ett miljövänligt sätt. Denna enhet är märkt i enlighet med det europeiska direktivet 2012/19/EU om avfall som utgörs av eller innehåller elektroniska produkter (waste electrical and electronic equipment – WEEE). Direktivet anger ramarna för inom EU giltigt återtagande och korrekt återvinning av uttjänta enheter. Kontakta din fackhandel om du vill ha ytterligare information.

Konsumentbestämmelser

I Sverige gäller av EHL antagna konsumentbestämmelser. Den fullständiga texten finns hos din handlare. Spar kvittot.

Rätt till ändringar förbehålls.

Åtgärda enkla problem själv

Problem	Orsak	Åtgärd
Starkt varierande kaffe- resp. mjölkskumskvalitet (t.ex. mängdvariationer eller sprutande mjölkskum).	Maskinen är igenkalkad.	Avkalka maskinen enligt anvisningarna, se kapitlet "Serviceprogram".
	Sugröret är igentäppt.	Rengör sugröret.
Ingen dryckestillredning möjlig.	Dryckesutloppet eller en av de 3 anslutningarna är igentäppt.	Rengör dryckesutloppet och anslutningarna.
Drycken rinner vid tillredning ut ur hela utloppet.	Dryckesutloppets underdel saknas.	Montera underdelen, se kapitlet "Rengöra mjölksystemet".
För litet eller inget mjölkskum eller så suger inte mjölksystemet upp någon mjölk.	Maskinen är igenkalkad.	Avkalka maskinen enligt anvisningarna, se kapitlet "Serviceprogram".
	Dryckesutloppet eller en av de 3 anslutningarna är igentäppt.	Rengör dryckesutloppet och anslutningarna.
	Olämplig mjölk.	Använd ingen kokt mjölk. Använd kall mjölk med en fetthalt på minst 1,5 %.
	Dryckesutloppet eller mjölk-slangarna är icke korrekt sammansatta.	Fukta enskilda delar och sätt ihop dem igen.
	Sugröret är igentäppt.	Rengör sugröret.
Den personligt inställda fyllningsmängden uppnås inte. Kaffet rinner bara droppvis eller så rinner inget kaffe alls mer.	Malningsgraden är för fin. Kaffepulvret är för fint.	Ställ in grövre malning. Använd grövre kaffepulver.
	Maskinen är starkt igenkalkad.	Avkalka maskinen enligt anvisningarna, se kapitlet "Serviceprogram".
	Bryggenheten är smutsig.	Rengör bryggenheten, se kapitlet "Rengöra bryggenhet".
Det heta vattnet är mjölkigt eller smakar mjölk eller kaffe.	Mjölkslangen har inte lossats.	Dra loss mjölkslangen från mjölkbehållaren.
	Det finns mjölk- eller kafferester i dryckesutloppet.	Rengör dryckesutloppet.
Kaffet har ingen "creme".	Olämplig kaffesort.	Använd kaffesorter med en högre andel robustabönor.
	Bönorna inte längre nyrostade.	Använd färska bönor.
	Malningsgraden är inte anpassad till kaffebönorna.	Ställ in malningsgraden finare.
Kaffet är för "surt".	Malningsgraden är för grov. Kaffepulvret är för grovt.	Ställ in malningsgraden finare. Använd finare kaffepulver.
	Olämplig kaffesort.	Byt till annan kaffesort.

Problem	Orsak	Åtgärd
Kaffet är för "beskt".	Malningsgraden är för fin. Kaffepulvret är för fint.	Ställ in grövre malning. Använd grövre kaffepulver.
	Olämplig kaffesort.	Byt till annan kaffesort.
Kaffet smakar "bränt".	För hög bryggtemperatur.	Sänk temperaturen, se kapitlet "Dryckes Anpassning".
	Malningsgraden är för fin. Pulverkaffet är för fint.	Ställ in malningsgraden grövre. Använd grövre kaffepulver.
	Olämplig kaffesort.	Byt till annan kaffesort.
Kaffet är för tunt.	För låg kaffestyrka har valts.	Öka kaffestyrkan, se kapitlet "Dryckes Anpassning".
	Pulverigentäppning i pulverfacket.	Ta ut, rengör och torka pulverfacket noggrant.
Kaffepulvret fastnar i pulverfacket.	Kaffepulvret är ihopklibbat.	Tryck inte ihop kaffepulvret i pulverfacket.
	Pulverfacket är fuktigt.	Ta ut, rengör och torka pulverfacket noggrant.
Vattenfiltret hålls inte fast i vattentanken.	Vattenfiltret är inte fastsatt på rätt sätt.	Se till att du håller vattenfiltret rakt och tryck fast det ordentligt i tankanslutningen.
Bönbehållaren kläms fast vid isättning.	Det ligger bönor i höljet.	Avlägsna bönor.
Kaffesumpen är inte kompakt och för våt.	Malningsgraden är för fint eller för grovt inställd eller för lite kaffepulver används.	Ställ in en grövre eller finare malningsgrad eller använd 2 strukna måttskedar kaffepulver.
Justeringen av malningsgraden går tungt.	För mycket bönor i kvarnen.	Tillred en dryck av kaffebönor. Utför därefter endast ändringar av malningsgrad i små steg.
Bryggenehten kan inte sättas i.	Bryggenehten i felaktig position.	Sätt i bryggenehten enligt anvisningarna, se kapitlet "Rengöra bryggeneht".
	Bryggenehten är låst.	Lås upp bryggenehten, se kapitlet "Rengöra bryggeneht".
Bryggenehtens skyddslock kan inte sättas på korrekt.	Bryggenehten är inte låst.	Lås bryggenehten, se kapitlet "Rengöra bryggeneht".
Det finns vatten under droppskålen.	Det är kondensvatten.	Sätt inte in droppskålen utan lock.
Displayvisning "12:00"	Strömavbrott eller maskinen avstängd med strömbrytaren.	Ange värdena på nytt, stäng inte av maskinen med strömbrytaren eller ställ in "av" i menyen Klocka.

Problem	Orsak	Åtgärd
Displayvisning "Mjölkbhållaren ansluten?" trots ansluten mjölkbhållare.	Behållaren är utanför sensorns räckvidd.	Placera behållaren på höger kant.
	Materialet, t.ex. mjölkkartongen, registreras inte.	Bekräfta displayförfrågan med "ja" eller använd medlevererad mjölkbhållare.
Displayvisning "Över- eller underspänning"	För hög eller för låg nätspänning.	Ta kontakt med elleverantören eller nätoperatören. Låt en expert kontrollera spänningsförsörjningen.
Displayvisning "Låt apparaten svalna"	Apparaten är för varm.	Låt apparaten vara avstängd i 30 minuter.
Displayvisning, till exempel: "Fel: E0510"	Fel på maskinen.	Gå till väga enligt displayvisningen.
Displayvisning "Fyll på bönbehållaren" trots att bönbehållaren är fylld eller kvarnen maler inga kaffeböner.	Bönorna ramlar inte ner i kvarnen (alltför oljiga böner).	Knacka lätt på bönbehållaren. Byt eventuellt till annan kaffesort. Töm bönbehållaren och torka ur den med en torr trasa.
Displayvisning "Rengör bryggenheten"	Bryggenheten är smutsig.	Rengör bryggenheten.
	För mycket kaffepulver i bryggenheten.	Rengör bryggenheten. Fyll på maximalt 2 strukna måttskedar kaffe i pulverfacket.
	Bryggenhetens mekanism är trög.	Rengör bryggenheten, se kapitlet "Skötsel och daglig rengöring".
Displayvisning "Fyll på vatten utan kolsyra eller ta bort filtret"	Vattentanken är felmonterad.	Sätt in vattentanken rätt.
	Kolsyrehaltigt vatten i vattentanken.	Fyll vattentanken med färskt kranvatten.
	Flottören i vattentanken har fastnat.	Ta ut tanken och rengör den ordentligt.
	Det nya vattenfiltret har inte sköljts enligt bruksanvisningen eller vattenfiltret är förbrukat resp. defekt.	Skölj vattenfiltret enligt bruksanvisningen och ta det i drift eller använd ett nytt vattenfilter.
	Luft i vattenfiltret.	Håll vattenfiltret nedsänkt i vatten tills inga fler luftbubblor bildas. Sätt tillbaka filtret.
Displayvisning "Töm droppskålarna" trots tömd droppskål.	Droppskålen är nedsmutsad och fuktig.	Rengör och torka droppskålen noggrant.
	När apparaten är avstängd registreras inte tömningen.	Starta apparaten, ta ut droppskålen och sätt in den igen.

Problem	Orsak	Åtgärd
Displayvisning "Sätt in droppskålarna" trots isatt droppskål.	Maskinen är nedsmutsad invändigt (fäste skålar).	Rengör maskinen invändigt.
	Kaffesumpbehållaren har inte skjutits in till stopp.	Skjut in kaffesumpbehållaren till stopp.
Ofta återkommande meddelanden om att avkalkning behövs.	Alltför kalkhaltigt vatten.	Sätt in vattenfiltret och gör motsvarande inställning i menyn.
Droppvatten på maskinens inre botten när droppskålen har avlägsnats.	Droppskålen togs ut för tidigt.	Ta ut droppskålen först några sekunder efter senaste bryggningen.
Displayvisning "Switch off with power switch and then back on after 30 sec!"	Apparaten är för varm.	Låt apparaten svalna.
	Nedsmutsad bryggenhet.	Rengör bryggenheten.

**Om problemet inte kan åtgärdas, är det viktigt att du ringer vår Hotline!
Telefonnumren finns på de sista sidorna i bruksanvisningen.**

Tekniska data

Elektrisk anslutning (spänning - frekvens)	220-240 V – 50/60 Hz
Anslutningsvärde	1600 W
Maximalt pumptryck, statiskt	19 bar
Maximal volym vattentank (utan filter)	2,4 l
Maximal kapacitet bönbehållare	500 g
Nätkabelns längd	1,7 m
Mått (H x B x D)	455 x 495 x 375 mm
Vikt, tom	19-20 kg
Kvarnens typ	Keramik

**Kundendienst-Zentren • Central-Service-Depots • Service Après-Vente • Servizio Assistenza •
Centrale Servicestation • Asistencia técnica • Servicevaerker • Apparatservice • Huolto**

DE Deutschland, Germany

BSH Hausgeräte Service GmbH
Zentralwerkstatt für kleine Hausgeräte
Trautskirchener Strasse 6-8
90431 Nürnberg

Online Auftragsstatus, Pickup Service
für Kaffeevollautomaten und
viele weitere Infos unter:
www.neff-home.com/de

Reparaturservice, Ersatzteile &
Zubehör, Produkt-Informationen:
Tel.: 0911 70 440 100
<mailto:cp-servicecenter@bshg.com>

AT Österreich, Austria

BSH Hausgeräte Gesellschaft mbH
Werkskundendienst für Hausgeräte
Quellenstrasse 2a
1100 Wien

Online Reparaturannahme,
Ersatzteile und Zubehör und viele
weitere Infos unter:
www.neff-home.com/at

Reparaturservice, Ersatzteile &
Zubehör, Produktinformationen
Tel.: 0810 550 544
<mailto:vie-stoerungsannahme@bshg.com>
Wir sind an 365 Tagen rund um die Uhr für
Sie erreichbar.

AU Australia

BSH Home Appliances Pty. Ltd.
Gate 1, 1555 Centre Road
Clayton, Victoria 3168
Tel.: 1300 087 033*
<mailto:neff.au@bshg.com>
www.neff.com.au
*Mo-Fr: 24 hours

BE Belgique, België, Belgium

BSH Home Appliances S.A. - N.V.
Avenue du Laerbeek 74
Laarbeeklaan 74
1090 Bruxelles – Brussel
Tel.: 02 475 70 03
<mailto:bru-repairs@bshg.com>
www.neff-home.com/be

BG Bulgaria

BSH Domakinski Uredi Bulgaria EOOD
Business center FPI, floor 5,
Cherni vrah Blvd. 51B
1407 Sofia
Tel.: 0700 208 18
<mailto:informacia.servis-bg@bshg.com>
www.neff-home.com/bg

BY Belarus, Беларусь

ООО "БСХ Бытовая техника"
тел.: 495 737 2964
<mailto:mok-kdhl@bshg.com>

**CH Schweiz, Suisse,
Svizzera, Switzerland**

BSH Hausgeräte AG
Neff Service
Fahrweidstrasse 80
8954 Geroldswil
Reparaturservice, Ersatzteile &
Zubehör, Produktinformationen
Tel.: 0848 888 550
<mailto:ch-service@bshg.com>
<mailto:ch-spareparts@bshg.com>
www.neff-home.com

CY Cyprus, Κύπρος

BSH Ikiakes Syskeves-Service
39, Arh. Makaanariou III Str.
2407 Egomi/Nikosia (Lefkosia)
Tel.: 777 78 007
Fax: 022 65 8128
<mailto:EGO-CYCustomerService@bshg.com>

DK Danmark, Denmark

BSH Hvidevarer A/S
Telegrafvej 4
2750 Ballerup
Tel.: 44 89 80 38
<mailto:NEFF-Service-dk@BSHG.com>
www.neff-home.com/dk

EE Eesti, Estonia

SIMSON OÜ
Türi tn.5
11313 Tallinn
Tel.: 0627 8730
Fax: 0627 8733
<mailto:servicenet@servicenet.ee>
www.simson.ee

Rennerki Kaubanduse OÜ
Tammisaare tee 134B
(Euronicsi kaupluses)
12918 Tallinn
Tel.: 0651 2222
Tel.: 0516 7171
<mailto:klienditeenindus@renerk.ee>
www.renerk.ee

Eliser OÜ
Mustamäe tee 24
10621 Tallinn
Tel.: 0665 0090
<mailto:hooldus@eliser.ee>
www.kodumasinat-remont.ee

ES España, Spain

En caso de avería puede ponerse en contacto con nosotros, su aparato será trasladado a nuestro taller especializado de cafeteras.

BSH Electrodomésticos España S.A.

Servicio Oficial del Fabricante
Parque Empresarial PLAZA,
C/ Manfredonia, 6

50197 Zaragoza

Tel.: 976 305 716

mailto:CAU-Neff@bshg.com

www.neff-home.com/es/

FI Suomi, Finland

BSH Kodinkoneet Oy

Itälähdenkatu 18 A, PL 123

00201 Helsinki

Tel.: 0207 510 745

mailto:BSH-Service.FI@bshg.com

www.neff-home.com/fin

Soittajahinta on kiinteästä verkosta ja matkapuhelimesta 8,35 snt/puh + 16,69 snt/min.

FR France

BSH Electroménager S.A.S.

Service Après-Vente

26 ave Michelet – CS 90045

93582 SAINT-OUEN cedex

Service interventions à domicile:

0 140 104 210

Service Consommateurs:

0 892 698 210 Service 0,40 € / min
+ prix appel

Service Pièces Détachées

et Accessoires:

0 892 698 009 Service 0,40 € / min
+ prix appel

mailto:soa-neff-conso@bshg.com

www.neff-home.com/fr

GB Great Britain

BSH Home Appliances Ltd.

Grand Union House

Old Wolverton Road

Wolverton

Milton Keynes MK12 5PT

To arrange an engineer visit, to order

spare parts and accessories or for

product advice please visit

www.neff-home.com/uk

Or call

Tel.: 0344 892 8989*

* Calls are charged at the basic rate, please check with your telephone service provider for exact charges.

HR Hrvatska, Croatia

BSH kućanski uređaji d.o.o.

Ulica grada Vukovara 269F

10000 Zagreb

Tel.: 01 5999 140

Fax: 01 6403 603

mailto:informacije.servis-hr@bshg.com

www.neff-home.com/hr

HU Magyarország, Hungary

BSH Háztartási Készülék

Kereskedelm Kft.

Árpád fejedelem útja 26-28

1023 Budapest

Call Center: +06 80 200 201

mailto:BSH-szerviz@bshg.com

www.neff-home.com/hu

IE Republic of Ireland

BSH Home Appliances Ltd.

M50 Business Park

Ballymount Road Upper

Walkinstown

Dublin 12

To arrange an engineer visit, to order

spare parts and accessories or for

product advice please call

Tel.: 01450 2655*

www.neff-home.com/ie

* Calls are charged at the basic rate, please check with your telephone service provider for exact charges.

IL Israel

C/S/B/ Home Appliance Ltd.

1, Hamasger St.

North Industrial Park

Lod, 7129801

Tel.: 08 9777 222

Fax: 08 9777 245

mailto:csb-serv@csb-ltd.co.il

IT Italia, Italy

BSH Elettrodomestici S.p.A.

Via. M. Nizzoli 1

20147 Milano (MI)

Tel. 02 412 678 300

mailto:info.it@neff-international.com

www.neff-home.com/it

LB Lebanon, لبنان

Teheeni, Hana & Co.

Boulevard Dora 4043 Beyrouth,

P.O. Box 90449

Jdeideh 1202 2040

Tel.: 01 255 211

mailto:Info@Teheeni-Hana.com

LT Lietuva, Lithuania

Senuku prekybos centras UAB

Jonavos g. 62

44192 Kaunas

Tel.: 037 212 146

Fax: 037 212 165

www.senukai.lt

UAB "AG Service"

R. Kalantos g. 32

52494 Kaunas

Tel.: 070 055 655

Fax: 037 331 363

mailto:servisas@agservice.lt

www.agservice.lt

Baltic Continent Ltd.

Lukšio g. 23

09132 Vilnius

Tel. 870 055 595

Fax: 052 741 722

mailto:info@balticcontinent.lt

www.balticcontinent.lt

UAB Emtoservis

Savanorių pr. 1 (Centrinė būstinė)

03116 Vilnius

Tel.: 870 044 724

Fax: 052 737 368

mailto:svc@emtoservis.lt

www.emtoservis.lt

LU Luxembourg

BSH électroménagers S.A.

13-15, ZI Breedeweues

1259 Senningerberg

Tel.: 26 349 841

Fax: 26 349 315

Reparaturen: lux-repair@bshg.com

Ersatzteile: lux-spare@bshg.com

www.neff-home.com/lu/de

LV Latvija, Latvia
SIA "General Serviss"
Buļļu iela 70c
1067 Rīga
Tel.: 067 42 52 32
mailto:info@serviscentrs.lv
www.serviscentrs.lv

BALTIJAS SERVISS
Brivibas gatve 201
1039 Rīga
Tel.: 067 07 05 20; -36
Fax: 067 07 05 24
mailto:info@baltijasserviss.lv
www.baltijasserviss.lv

Sia Elektronika-Serviss
Tadaiķu iela 4
1004 Rīga
Tel.: 067 71 70 60
Fax: 067 60 12 35
mailto:serviss@elektronika.lv
www.elektronika.lv

MT Malta
Oxford House Ltd.
Notabile Road
Mriehel BKR 14
Tel.: 021 442 334
Fax: 021 488 656
www.oxfordhouse.com.mt

NL Nederlande, Netherlands
BSH Huishoudapparaten B.V.
Taurusavenue 36
2132 LS Hoofddorp
Storingsmelding:
Tel.: 088 424 4040
mailto:neff-contactcenter@bshg.com

Onderdelenverkoop:
Tel.: 088 424 4040
Fax: 088 424 4801
mailto:neff-onderdelen@bshg.com
www.neff-home.com/nl

NO Norge, Norway
BSH Husholdningsapparater A/S
Grensesvingen 9
0661 Oslo
Tel.: 22 66 06 29
Tel.: 22 66 06 00
mailto:BSH-Service-NO@bshg.com
www.neff-home.com/no

PL Polska, Poland
BSH Sprzęt Gospodarswa
Domowego Sp. z o.o.
Al. Jerozolimskie 183
02-222 Warszawa
Tel.: +48 42 271 5555
mailto:Serwis.Fabryczny@bshg.com

PT Portugal
BSHP Electrodomésticos,
Sociedade Unipessoal Lda.
Rua Alto do Montijo, nº 15
2790-012 Camaxide
Tel.: 214 250 660
Fax: 214 250 701
mailto:neff.eletrodomestico.pt@bshg.com
www.neff-home.com/pt

RO România, Romania
BSH Electrocasnice srl.
Sos. Bucuresti-Ploiesti, nr. 19-21, sect.1
13682 Bucuresti
Tel.: 021 203 9748
Fax: 021 203 9733
mailto:service.romania@bshg.com
www.neff-home.com/ro

RU Russia, Россия
ООО "БСХ Бытовые Приборы"
Сервис от производителя
Малая Калужская, 15
119071 Москва
Тел.: 8 (800) 100 42 52
mailto:hotlineru@bshg.com
www.neff.ru

SE Sverige, Sweden
BSH Home Appliances AB
Landsvägen 32
169 29 Solna
Tel.: 0771 195 700 lokal rate
Tel.: 0771 112 277 lokal rate
mailto:BSH-Service-SE@bshg.com
www.neff-home.com/se

SI Slovenija, Slovenia
BSH Hišni aparati d.o.o.
Litostrojska 48
1000 Ljubljana
Tel.: 01 5830 702
mailto:informacije.servis-slo@bshg.com
www.neff-home.com/si

TR Türkiye, Turkey
BSH Ev Aletleri Sanayi
ve Ticaret A.S.
Fatih Sultan Mehmet Mahallesi
Balkan Caddesi No: 51
34771 Ümraniye, İstanbul
Tel.: 0 216 444 6333*
Fax: 0 216 528 9188*
mailto:careline.turkey@bshg.com

* Çağrı merkezini sabit hatlardan aramanın bedeli şehir içi ücretlendirme, Cep telefonlarından ise kullanılan tarifeye göre değişiklik göstermektedir

UA Ukraine, Україна
ТОВ "БСХ Побутова Техніка"
тел.: 044 4902095
mailto:bsh-service.ua@bshg.com

ZA South Africa
BSH Home Appliances (Pty) Ltd.
96 Fifteenth Road, Randjespark
1685 Midrand - Johannesburg
Tel.: 086 002 6724
Fax: 086 617 1780
mailto:bsh@iopen.co.za
mailto:applianceserviceza@bshg.com



REGISTER YOUR PRODUCT
ONLINE [NEFF-HOME.COM](https://www.neff-home.com)

Constructa NEFF Vertriebs-GmbH |
Carl-Wery-Straße 34 | 81739 Munich
Germany



Mat. Nr. 8001200021
Date 03.07.20