



KAFFEEVOLLAUTOMAT
FULLY AUTOMATIC COFFEE MACHINE
MACHINE À ESPRESSO AUTOMATIQUE
VOLAUTOMATISCHE
ESPRESSOMACHINE

(de) Gebrauchsanleitung
(en) Instruction manual
(fr) Mode d'emploi
(nl) Gebruiksaanwijzing

C1.KS61H0

C1.KS61G0

de	Deutsch	6
en	English	37
fr	Français	66
nl	Nederlands	99

A

Lieferumfang (siehe Seite 6)
Included in delivery (see page 37)
Contenu de l'emballage (voir page 66)
Leveringsomvang (zie pagina 99)

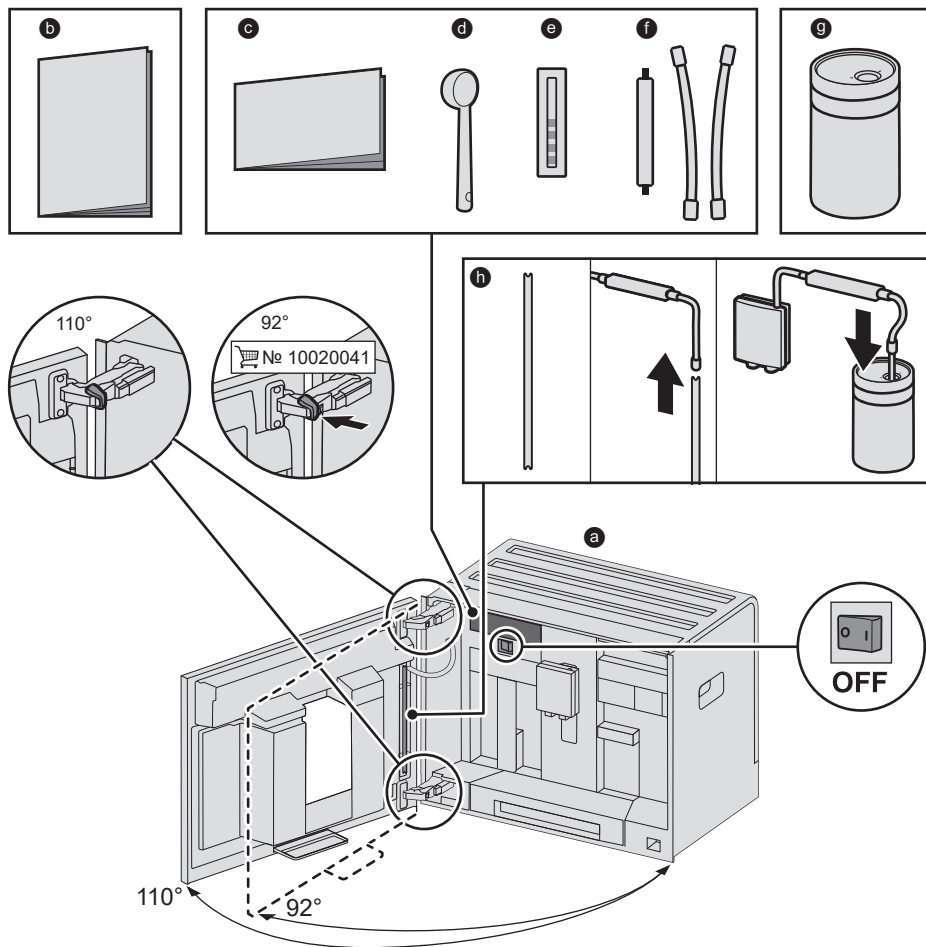

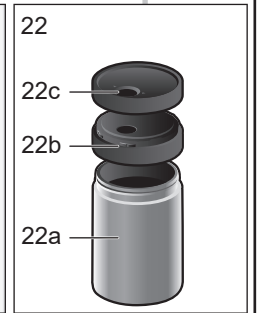
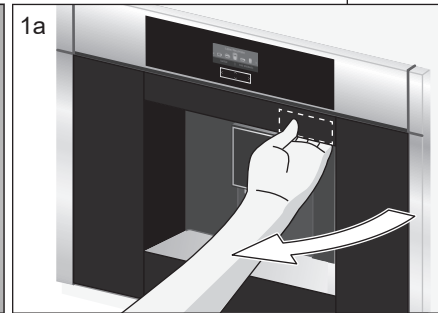
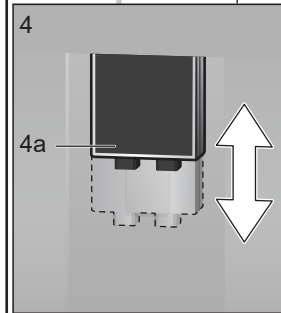
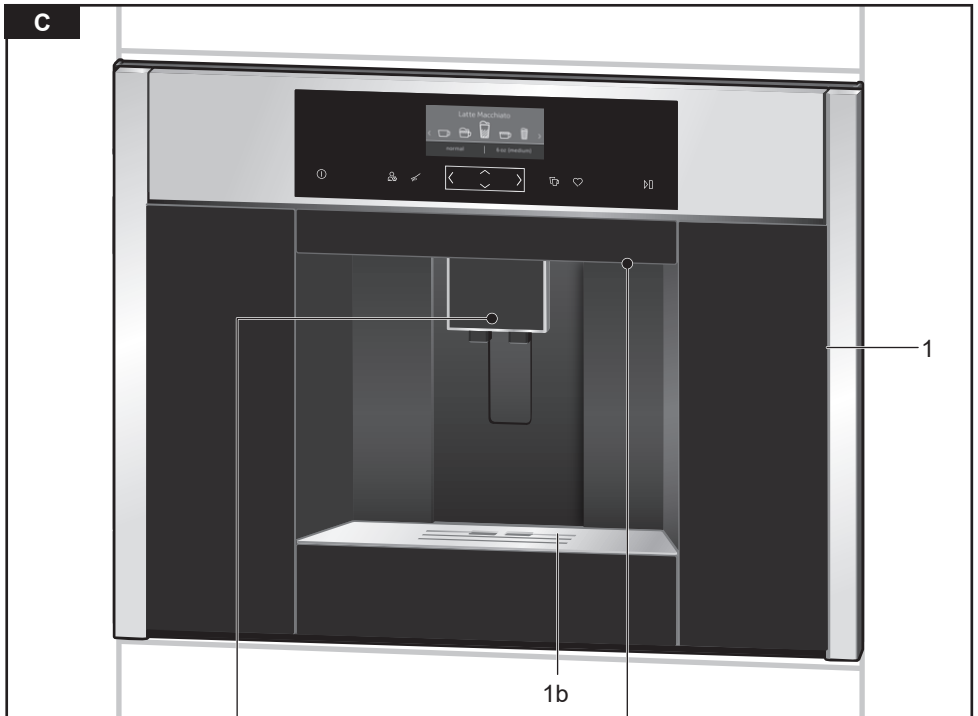
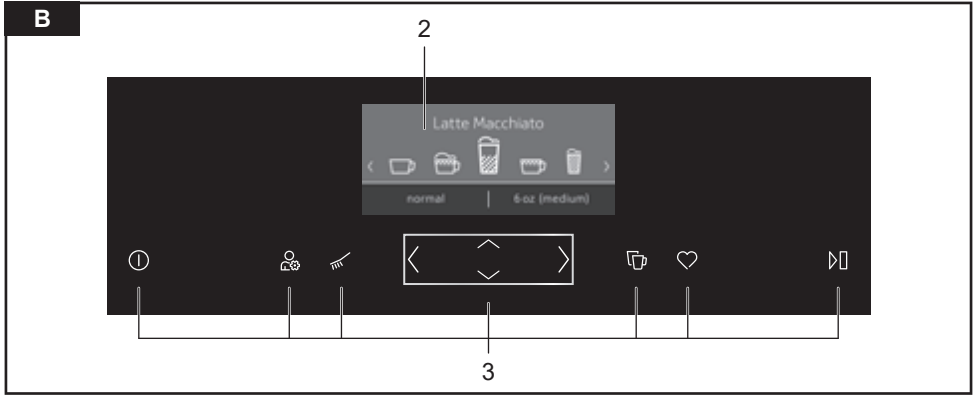

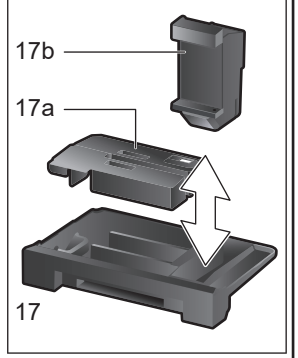
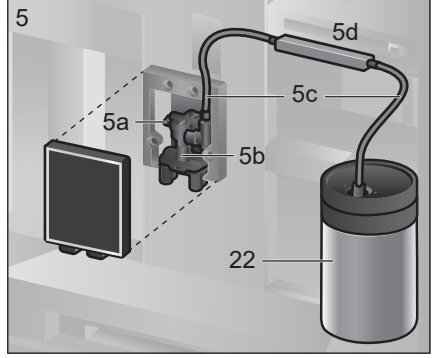
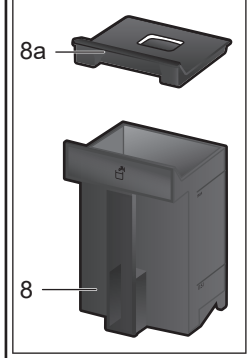
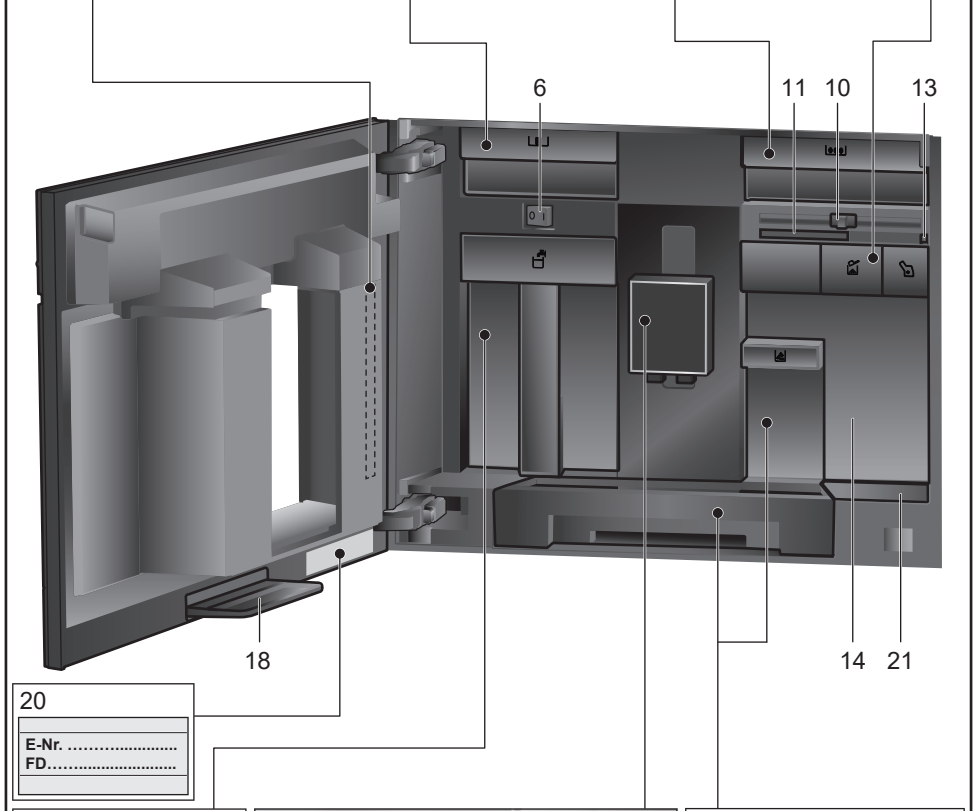
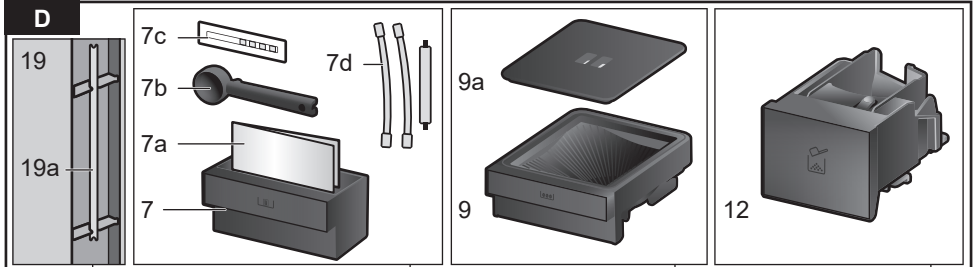

E

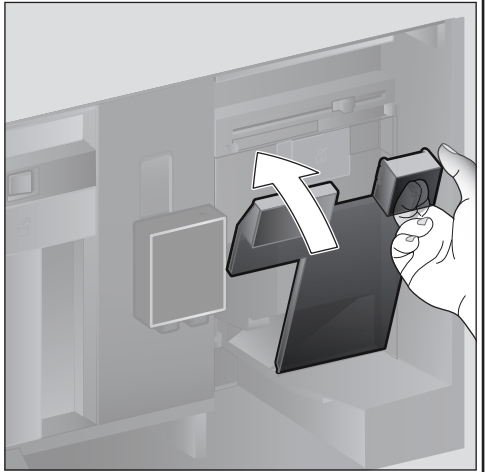
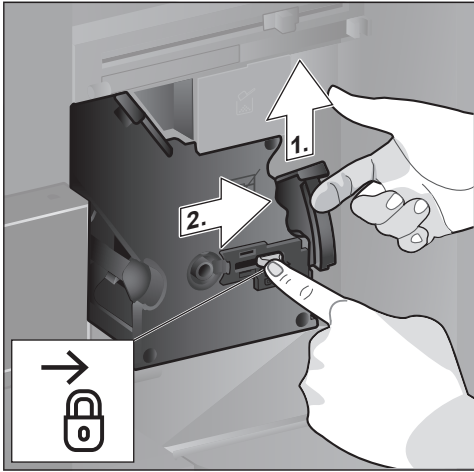
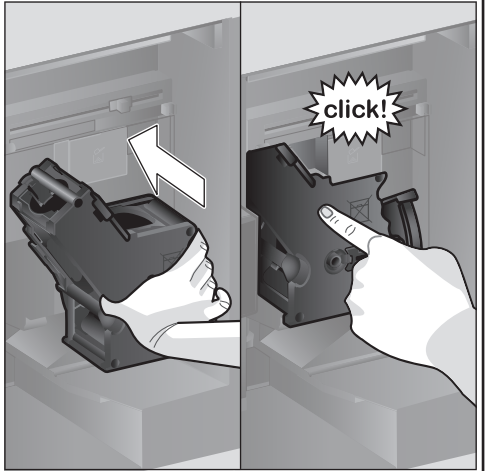
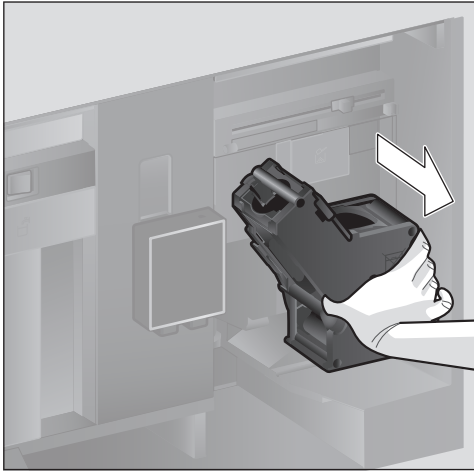
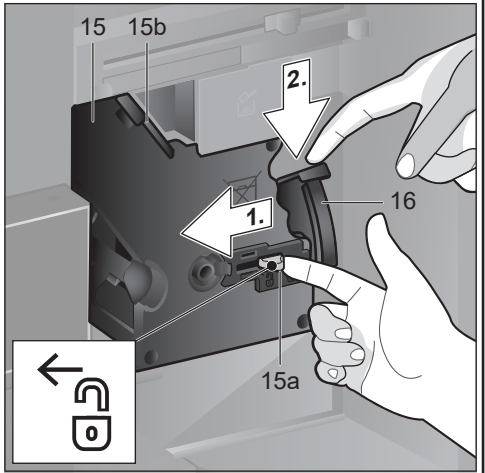
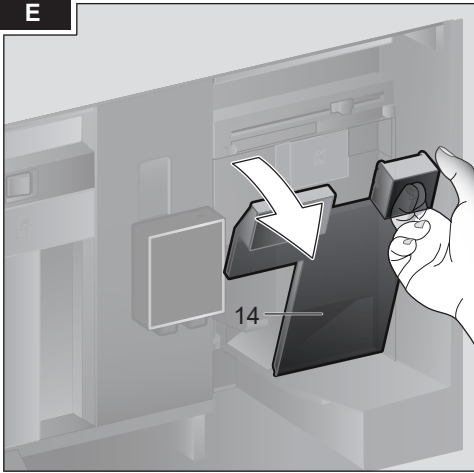

Inhalt

Lieferumfang (für Gebrauch)	6
Herzlichen Glückwunsch	6
Bestimmungsgemäßer Gebrauch	7
Wichtige Sicherheitshinweise	7
Auf einen Blick	9
Bedienelemente	9
Inbetriebnahme	10
Display	12
Getränkezubereitung	12
Zubereitung mit Kaffeebohnen	14
Zubereitung mit Milch	15
Zubereitung mit gemahlenem Kaffee	16
Heißwasser beziehen	16
Personalisierte Getränke	17
Zwei Tassen auf einmal	18
Mahlgrad einstellen	18
Kindersicherung	18
Menü	18
Home Connect	21
Pflege und tägliche Reinigung	25
Service-Programme	28
Tipps zum Energiesparen	31
Frostschutz	31
Aufbewahrung Zubehör	31
Zubehör	31
Entsorgung	31
Garantiebedingungen	32
Einfache Probleme selbst beheben	33
Technische Daten	36

Lieferumfang (für Gebrauch)

- a** Kaffeevollautomat
- b** Gebrauchsanleitung
- c** Kurzanleitung
- d** Pulverlöffel
- e** Wasserhärtestreifen
- f** Milchschauch (Set)
- g** Milchbehälter
- h** Ansaugrohr

Herzlichen Glückwunsch...

...zum Kauf dieses Kaffeevollautomaten! Hiermit haben Sie ein hochwertiges und modernes Küchengerät erworben. Es vereint innovative Technik, eine Vielzahl von Funktionen und Bedienkomfort. Sie können damit spielend leicht und schnell verschiedene wohlschmeckende Heißgetränke frisch bereiten – ob einen kräftigen Espresso, einen cremigen Cappuccino, einen bekömmlichen Latte Macchiato oder Milchkaffee, oder eine traditionelle Tasse Kaffee. Gleichzeitig bietet Ihnen das Gerät zahlreiche Möglichkeiten, es ganz Ihrem individuellen Geschmack anzupassen. Damit Sie den Kaffeevollautomaten mit all seinen Möglichkeiten und Funktionen zuverlässig und sicher nutzen können, machen Sie sich bitte vertraut mit seinen Bestandteilen, Funktionen, Anzeigen und Bedienelementen. Diese Gebrauchsanleitung möchte Ihnen dabei helfen. Nehmen Sie sich daher bitte etwas Zeit und lesen Sie sie, bevor Sie das Gerät in Betrieb nehmen.

Zur Verwendung dieser Gebrauchsanleitung

Displayanzeigen und Symbole werden in dieser Anleitung ebenfalls speziell dargestellt. So können Sie erkennen, dass es sich um Texte oder Symbole handelt, die am Gerät angezeigt werden oder aufgedruckt sind.

Anzeigen im Display: „Espresso“
Tasten und Bedienelemente: [ ]

Dem Gerät ist eine Kurzanleitung beige-fügt, in der Sie die wichtigsten Funktionen schnell nachschlagen können. Sie kann in der Zubehörschublade des Geräts verstaut werden.

Bestimmungsgemäßer Gebrauch

Das Gerät nach dem Auspacken prüfen. Bei einem Transportschaden nicht anschließen.

Dieses Gerät ist nur für den privaten Haushalt und das häusliche Umfeld bestimmt.

Das Gerät nur in Innenräumen bei Raumtemperatur und bis zu 2000 m über Meereshöhe verwenden.

Wichtige Sicherheitshinweise

Die Gebrauchsanleitung bitte sorgfältig durchlesen, danach handeln und aufbewahren! Bei Weitergabe des Geräts diese Anleitung beilegen.

Dieses Gerät kann von Kindern ab 8 Jahren und darüber und von Personen mit reduzierten physischen, sensorischen oder mentalen Fähigkeiten oder Mangel an Erfahrung und/oder Wissen benutzt werden, wenn sie beaufsichtigt oder bezüglich des sicheren Gebrauchs des Gerätes unterwiesen wurden und die daraus resultierenden Gefahren verstanden haben. Kinder unter 8 Jahren sind vom Gerät und der Anschlussleitung fernzuhalten und dürfen das Gerät nicht bedienen. Kinder dürfen nicht mit dem Gerät spielen. Reinigung und Benutzer-Wartung dürfen nicht durch Kinder vorgenommen werden, es sei denn, sie sind 8 Jahre oder älter und werden beaufsichtigt.

Warnung Stromschlaggefahr!

- Das Gerät darf nur über eine vorschriftsmäßig installierte Steckdose mit Erdung an ein Stromnetz mit Wechselstrom angeschlossen werden. Stellen Sie sicher, dass das Schutzleitersystem der elektrischen Hausinstallation vorschriftsmäßig installiert ist.
- Gerät nur gemäß Angaben auf dem Typenschild anschließen und betreiben.
- Nur benutzen, wenn Zuleitung und Gerät keine Beschädigungen aufweisen.
- Reparaturen am Gerät dürfen nur durch unseren Kundendienst ausgeführt werden, um Gefährdungen zu vermeiden.
- Wenn die Netzanschlussleitung dieses Gerätes beschädigt wird, muss sie durch eine besondere Anschlussleitung ersetzt werden, die bei unserem Kundendienst erhältlich ist.
- Gerät oder Netzkabel niemals in Wasser tauchen.
- Im Fehlerfall sofort den Netzstecker ziehen oder die Netzspannung ausschalten.
- Es darf keine Flüssigkeit auf die Gerätesteckverbindung überlaufen.
- Die speziellen Hinweise zur Reinigung in der Anleitung sind zu beachten.

⚠️ Warnung

Gefahr durch Magnetismus!

Das Gerät enthält Permanentmagnete, die elektronische Implantate wie z. B. Herzschrittmacher oder Insulinpumpen beeinflussen können. Träger von elektronischen Implantaten bitte einen Mindestabstand von 10 cm zum Gerät und, bei Entnahme, zu folgenden Teilen einhalten: Milchbehälter, Milchsystem, Wassertank und Brüheinheit.

⚠️ Warnung

Erstickungsgefahr!

- Kinder nicht mit Verpackungsmaterial spielen lassen.
- Kleinteile sicher aufbewahren, sie können verschluckt werden.

⚠️ Warnung

Verletzungsgefahr!

- Nicht in das Mahlwerk greifen.
- Beim Schließen der Tür auf die Finger achten.
- Fehlanwendung des Gerätes kann zu Verletzungen führen.

⚠️ Warnung

Verbrennungsgefahr!

- Der Getränkeauslauf wird sehr heiß. Nach Benutzung zuerst abkühlen lassen und erst dann berühren.
- Nach dem Gebrauch können die Oberflächen noch einige Zeit heiß sein.
- Frisch zubereitete Getränke sind sehr heiß. Bei Bedarf etwas abkühlen lassen.

⚠️ Warnung

Verbrühungsgefahr (Home Connect)!

Bei unbeaufsichtigtem Fernstart könnten sich Dritte Verbrühungen zuziehen, falls sie während der Getränkeausgabe unter den Kaffeeauslauf fassen. Stellen Sie daher sicher, dass bei einem unbeaufsichtigten Fernstart keine Personen, insbesondere keine Kinder, oder Sachen gefährdet werden.

⚠️ Warnung

Brandgefahr!

- Das Gerät wird heiß.
- Das Gerät nie bei geschlossener Schranktür betreiben.
- Die Schranktür muss während des Betriebs geöffnet sein.

Auf einen Blick

- 1 **Gerätetür**
 - a Griffmulde (für Türöffnung)
 - b Tropfblech
- 2 **Display**
- 3 **Bedienfeld**
- 4 **Auslaufsystem (Kaffee, Milch, Heißwasser), höhenverstellbar**
 - a Abdeckung
- 5 **Milchsystem**
 - a Schnapphebel
 - b Getränkeauslauf (Oberteil, Unterteil)
 - c Milchschauch (2 Stück)
 - d Verbindungsteil, Metall (für Magnethalter)
- 6 **Netzschalter [O/I] (Stromzufuhr)**
- 7 **Zubehörschublade (für Kurzanleitung und Zubehör)**
 - a Kurzanleitung
 - b Pulverlöffel
 - c Wasserhärtesteifen
 - d Milchschauch (Set)
- 8 **Wassertank, entnehmbar**
 - a Deckel für Wassertank
- 9 **Bohnenbehälter, entnehmbar**
 - a Deckel für Bohnenbehälter
- 10 **Schieber für Mahlgradeinstellung**
- 11 **Magnethalter (für Verbindungsteil)**
- 12 **Pulverschublade, entnehmbar (Kaffeepulver / Reinigungstablette)**
- 13 **Halterung (für Milchschauch)**
- 14 **Schutzdeckel (für Brüheinheit)**
- 15 **Brüheinheit**
 - a Verriegelung
 - b Abdeckung
- 16 **Auswurfhebel**
- 17 **Tropfschale, entnehmbar**
 - a Abdeckung Tropfschale
 - b Kaffeesatzbehälter
- 18 **Auffangschale**
- 19 **Halterung**
 - a Ansaugrohr
- 20 **Typenschild (E.-Nr.; FD)**
- 21 **Abstellfläche mit Sensor (für Milchbehälter)**

22 Milchbehälter

- a Edelstahlbehälter
- b Deckel Unterteil
- c Deckel Oberteil

Bedienelemente

Um die Bedienung des Gerätes so einfach wie möglich zu machen und gleichzeitig eine Vielzahl von Funktionen zur Verfügung zu stellen, ist das Gerät mit einer leicht verständlichen Menüführung ausgestattet. Damit kann mit wenigen Bedienschritten aus einer Fülle von Möglichkeiten ausgewählt werden.

Netzschalter [O/I]

Mit dem Netzschalter [O/I] (dazu Tür öffnen) wird das Gerät eingeschaltet oder vollständig ausgeschaltet (Stromzufuhr wird unterbrochen).



Wichtig: Den Netzschalter während des Betriebs nicht betätigen. Gerät erst ausschalten, wenn es im Sparmodus ist, damit automatisch gespült wird.

Bedienfeld (Touchfeld)

Im Bedienfeld wird durch Berühren der Symbole und Zeichen navigiert. Es ertönt ein akustisches Signal. Der Signalton kann ein- und ausgeschaltet werden (siehe Kapitel „Menü – Tastentöne“).

[⊕]

Durch Berühren von [⊕] wird das Gerät eingeschaltet oder in den Sparmodus versetzt. Dabei spült das Gerät automatisch. Das Gerät spült nicht, wenn:

- es beim Einschalten noch warm ist.
- vor dem Ausschalten kein Kaffee bezogen wurde.

Das Gerät ist betriebsbereit sobald die Symbole für die Getränkeauswahl im Display erscheinen.



Durch Berühren von [☕] wird das Menü aufgerufen. Es können Einstellungen vorgenommen, Informationen abgerufen oder das Gerät mit „Home Connect“ verbunden werden (siehe Kapitel „Menü“).



Durch Berühren von [☞] wird die Auswahl der Service-Programme aufgerufen. Das gewünschte Programm wie im Kapitel „Service-Programme“ beschrieben durchführen.

Double [☞☞]

Durch Berühren von [☞☞] nach Auswahl eines Getränks werden zwei Tassen gleichzeitig zubereitet (siehe Kapitel „Zwei Tassen auf einmal“).

My Coffee [♥]

Durch Berühren von [♥] wird die Auswahl „personalisierte Getränkezubereitung“ aufgerufen. Persönliche Einstellungen für Kaffeegetränke können gespeichert und abgerufen werden (siehe Kapitel „Personalisierte Getränke“).



Durch Berühren von [☞] wird die Getränkezubereitung oder ein Service-Programm gestartet.

Durch erneutes Berühren von [☞] während der Getränkezubereitung wird der Bezug vorzeitig gestoppt.

Navigations Taste „Tipper“

Durch Drücken der Pfeile auf dem Tipper wird im Display navigiert oder es werden Parameter verändert.

Display

Im Display werden Getränke, Einstellungen und Informationen angezeigt (siehe Kapitel „Display“).

Inbetriebnahme

Allgemeines

Nur reines, **kaltes** Wasser ohne Kohlensäure und ausschließlich **geröstete** Bohnen in die entsprechenden Behälter füllen. Keine glasierten, karamellisierten oder mit sonstigen zuckerhaltigen Zusätzen behandelten Kaffeebohnen verwenden; sie verstopfen die Brühinheit.



Das Gerät muss entsprechend der beiliegenden Montageanleitung ordnungsgemäß eingebaut und angeschlossen sein, bevor es eingeschaltet und bedient werden darf.

Gerät in Betrieb nehmen

- Vorhandene Schutzfolien entfernen.



Wichtig: Das Gerät nur in frostfreien Räumen verwenden. Wurde das Gerät bei Temperaturen unter 0°C transportiert oder gelagert, mindestens 3 Stunden warten, bevor das Gerät in Betrieb genommen wird.

- Die Gerätetür an der Griffmulde fassen und öffnen.
- Den Wassertank herausziehen, ausspülen und mit frischem, kaltem Wasser bis zur Markierung „max“ füllen.
- Wassertank wieder bis zum Anschlag einsetzen.
- Den Bohnenbehälter entnehmen, mit Kaffeebohnen füllen und wieder einsetzen.
- Den Netzschalter auf [I] stellen und die Gerätetür schließen.

Das Gerät spült und heizt auf.

Das Display wird aktiviert.

Es erscheint „Stellen Sie Ihre gewünschte Sprache ein“.

- Tipper [∨] drücken. Das Feld „Deutsch“ ist hell hinterlegt. Die Sprache kann verändert werden.
- Mit dem Tipper [>] die gewünschte Sprache auswählen.
- Tipper [^] drücken. Das Feld „Sprache“ ist hell hinterlegt.
- Mit dem Tipper [>] „Wasserhärte“ auswählen.



Die richtige Einstellung der Wasserhärte ist wichtig, damit das Gerät rechtzeitig anzeigt, wenn es entkalkt werden muss. Die voreingestellte Wasserhärte ist Stufe 4. Ist im Haus eine Wasserenthärtungsanlage installiert, bitte auf Wasserhärte Stufe 3 einstellen. Die Wasserhärte kann auch bei der örtlichen Wasserversorgung nachgefragt werden.

- Mit dem beiliegenden Teststreifen die Wasserhärte feststellen. Den Teststreifen kurz in das Wasser tauchen und nach 1 Minute das Ergebnis ablesen.

Stufe	Wasserhärtegrad	
	Deutsch (°dH)	Französisch (°fH)
1	1-7	1-13
2	8-14	14-25
3	15-21	26-38
4	22-30	39-54

- Tipper [^] drücken. Das Feld „Wasserhärte“ ist hell hinterlegt.
- Mit dem Tipper [>] „Home Connect“ auswählen.
- Um das Gerät jetzt mit dem WLAN-Netzwerk (Heimnetzwerk) zu verbinden, Tipper [v] berühren.
- Um das Gerät später mit dem WLAN Netzwerk zu verbinden, Symbol [>] berühren. Es erscheint „Einrichten abschließen“.
- Tipper [v] drücken. Die Einstellungen für Sprache und Wasserhärte sind gespeichert.



Bei Auswahl [Home Connect] bitte die ausführliche Beschreibung im Kapitel „Home Connect“ lesen.

Das Gerät ist betriebsbereit, wenn im Display Getränkesymbole angezeigt werden. Bei jedem Getränkebezug schaltet sich das integrierte Gebläse ein und nach einigen Minuten wieder aus.

Bei der ersten Benutzung, nach der Durchführung eines Service-Programms oder wenn das Gerät längere Zeit nicht in Betrieb war, hat das erste Getränk noch nicht das volle Aroma und sollte nicht getrunken werden.

Nach Inbetriebnahme des Kaffeevollautomaten wird eine feinporige und standfeste Crema erst nach dem Bezug einiger Tassen dauerhaft erreicht.

Gerät ausschalten

- Taste [⓪] drücken. Das Gerät spült und wird in den Sparmodus versetzt.

Ausnahme: Wenn nur Heißwasser bezogen wurde, schaltet das Gerät aus, ohne zu spülen.

- Um das Gerät komplett auszuschalten, die Gerätetür öffnen und den Netzschalter auf [O] stellen.



Wichtig: Den Netzschalter während des Betriebs nicht betätigen. Das Gerät erst ausschalten, wenn es im Sparmodus ist, damit automatisch gespült wird.

Der Kaffeevollautomat ist ab Werk mit den Standardeinstellungen für optimalen Betrieb programmiert. Das Gerät schaltet nach einer ausgewählten Zeit automatisch in den Sparmodus und spült (Dauer einstellbar, siehe „Ausschalten nach“ im Kapitel „Menü“).

Das Gerät ist mit einem Sensor ausgestattet. Ist ein Milchbehälter vorhanden, erscheint beim Schalten in den Sparmodus eine entsprechende Anzeige im Display. Befindet sich Milch im Behälter, diesen bitte im Kühlschrank aufbewahren.

Display

Anzeige

Im Display werden die Getränke, Einstellungen und Einstellmöglichkeiten sowie Meldungen zum Betriebszustand angezeigt.

Beispiele:

Getränkeauswahl









Informationen

Informationen verschwinden nach Tastendruck oder kurzer Zeit.



Die Information verbleibt jedoch oben im Display in Form eines kleinen Symbols.

-  Bohnenbehälter bald leer
-  Wassertank bald leer
-  Wasserfilter wechseln
-  Reinigungsprogramm notwendig
-  Entkalkungsprogramm notwendig
-  Calc'nClean Programm notwendig

Aufforderungen zum Handeln



i Wurde die erforderliche Handlung durchgeführt, z. B. der Wassertank gefüllt, werden die entsprechende Meldung und das Symbol wieder ausgeblendet.

Getränkezubereitung

Dieser Kaffeevollautomat kann mit Kaffeebohnen oder mit gemahlenem Kaffee (kein löslicher Kaffee) betrieben werden.

Bei der Verwendung mit Kaffeebohnen werden diese für jeden Brühvorgang frisch gemahlen. Für eine optimale Qualität die Bohnen kühl und verschlossen aufbewahren.

i **Wichtig:** Täglich frisches, kaltes Wasser ohne Kohlensäure in den Wassertank füllen. Es sollte immer ausreichend Wasser für den Betrieb des Gerätes im Wassertank sein.

Tipp: Tasse(n), vor allem kleine, dickwandige Espressotassen, z. B. mit Heißwasser vorwärmen.

Bei einigen Einstellungen wird der Kaffee in zwei Schritten zubereitet (siehe Kapitel „Aroma Double Shot“ und „Zwei Tassen auf einmal“). Bitte warten, bis der Vorgang komplett abgeschlossen ist.

Getränkeauswahl

Durch Drücken des Tipplers [<] oder [>] können verschiedene Getränke ausgewählt werden: Das Symbol für das ausgewählte Getränk wird in der Mitte angezeigt. Die Getränkebezeichnung und die aktuell eingestellten Werte für z. B. Kaffeestärke und Kaffeemenge werden in der unteren Zeile angezeigt.



Folgende Getränke können gewählt werden:

- Ristretto
- Espresso
- Espresso Macchiato
- Caffe Crema
- Cappuccino
- Latte Macchiato
- Milchkaffee
- Milchschaum
- Warme Milch
- Heißwasser

Das gewählte Getränk kann mit den voreingestellten Werten direkt zubereitet oder vorher an den individuellen Geschmack angepasst werden.

i Ist das Gerät mit Home Connect verbunden, können in der App zusätzliche Getränke aus der „Coffeeworld“ ausgewählt und angepasst werden. Das zuletzt in der App ausgewählte „Coffeeworld“ Getränk wird im Display angezeigt und kann auch direkt am Gerät angepasst und bezogen werden.

Getränkeanpassung

Durch Drücken des Tipper [∨] erscheinen je nach Getränk verschiedene Felder für die Anpassung.

Das Feld, in dem Werte verändert werden können, ist hell hinterlegt.

Ein Beispiel:

Die Werte für eine Tasse „Caffe Crema“ lassen sich wie folgt verändern:

- Mit dem Tipper [<] oder [>] „Caffe Crema“ auswählen.



- Tipper [∨] drücken. Die Felder mit den voreingestellten Werten erscheinen. Das aktive Feld, z. B. „Mild“ für Kaffeestärke ist hell hinterlegt.

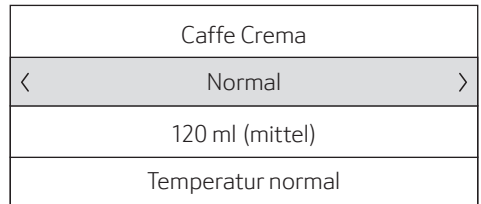

- Mit dem Tipper [<] oder [>] die gewünschte Kaffeestärke z. B. „Stark“ einstellen.
- Tipper [∨] drücken.

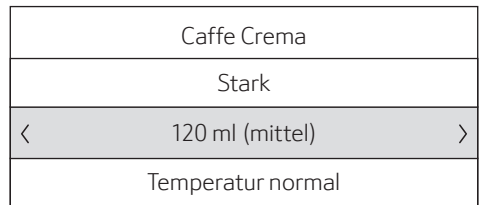

- Mit dem Tipper [<] oder [>] die gewünschte Kaffeemenge z. B. „160 ml (groß)“ einstellen.
- Tipper [∨] drücken.

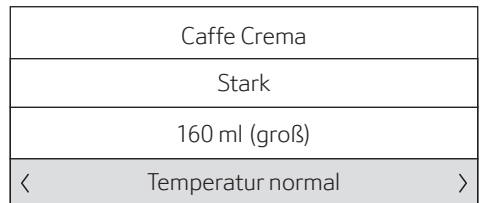

- Mit dem Tipper [<] oder [>] die gewünschte Temperatur z. B. „Temperatur hoch“ einstellen.

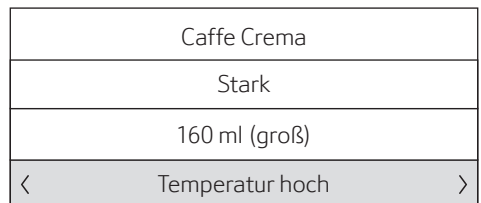

de Zubereitung mit Kaffeebohnen

- Entweder durch Drücken des Tippers [^] zurück zum Getränkemenü oder mit [⏪] das Getränk beziehen. Die Einstellungen sind gespeichert.

i Je nach Getränkeart unterscheiden sich die Einstellmöglichkeiten. Für Kaffeegetränke kann z. B. die Kaffeestärke, Temperatur und Kaffeemenge eingestellt werden, für Milch nur die Füllmenge.

Folgende Einstellungen sind möglich:

Kaffeestärke

Sehr mild
Mild
Normal
Stark
Sehr stark
DoubleShot
DoubleShot +
DoubleShot ++

i **Aroma Double Shot**
Je länger der Kaffee gebrüht wird, desto mehr Bitterstoffe und unerwünschte Aromen werden gelöst. Geschmack und Bekömmlichkeit des Kaffees werden dadurch beeinträchtigt. Für extra starken Kaffee verfügt das Gerät deswegen über eine spezielle Aroma Double Shot-Funktion. Nach der Hälfte der zubereiteten Menge werden erneut Kaffeebohnen gemahlen und gebrüht, so dass jeweils nur die wohlschmeckenden und gut bekömmlichen Aromastoffe gelöst werden.

Für Ristretto, Espresso Macchiato und die Zubereitung mit gemahlenem Kaffee ist die Funktion Aroma Double Shot nicht verfügbar.

Füllmenge

Die Füllmenge ist je nach Getränkeart unterschiedlich und kann in ml-Schritten eingestellt werden.

i Die ausgegebene Füllmenge kann, je nach Milchqualität, schwanken.

Erfolgt ca. 30 Sekunden keine Bedienung am Gerät, verlässt das Gerät automatisch den Einstellmodus. Die erfolgten Einstellungen werden automatisch gespeichert.

Getränketemperatur

Werte für Kaffeegetränke:

Temperatur normal
Temperatur hoch
Temperatur extra hoch

Werte für Heißwasser:

70° C (Weißtee)
80° C (Grüntee)
90° C (Schwarztee)
Max (Früchtetee)

Zubereitung mit Kaffeebohnen

Das Gerät muss betriebsbereit sein.

- Eine Tasse unter den Getränkeauslauf stellen.
- Mit dem Tipper [<] oder [>] „Ristretto“, „Espresso“ oder „Caffe Crema“ auswählen. Im Display werden das gewählte Getränk sowie die voreingestellten Werte für Kaffeestärke und Kaffeemenge für dieses Getränk angezeigt.



i Die Einstellungen können wie im Kapitel „Getränkeanpassung“ beschrieben verändert werden.

- [⏪] berühren, um den Bezug zu starten. Der Kaffee wird gebrüht und läuft anschließend in die Tasse. Durch erneutes Berühren von [⏪] kann der Getränkebezug vorzeitig gestoppt werden.

Zubereitung mit Milch

Dieser Kaffeevollautomat besitzt einen integrierten Getränkeauslauf. Damit können Kaffeegetränke mit Milch oder auch Milchschaum und warme Milch zubereitet werden.



Verbrennungsgefahr!

Der Getränkeauslauf wird sehr heiß. Nach Benutzung zuerst abkühlen lassen und erst dann berühren.

Milchbehälter

Der Milchbehälter ist speziell zum Gebrauch in Verbindung mit diesem Kaffeevollautomaten entwickelt worden. Er ist ausschließlich für die Benutzung im Haushalt und zur Aufbewahrung von Milch im Kühlschrank gedacht. Der isolierende Behälter hält die kalte Milch einige Stunden kühl.



Wichtig: Tassen oder Gläser vor dem Öffnen der Tür entnehmen, sie könnten herunter fallen.

Anschließen des Milchbehälters oder eines Milchkartons:

- Gerätetür öffnen.
- Abdeckung des Getränkeauslaufs nach vorne abnehmen.
- Milchschiäume und Verbindungsteil wie abgebildet anschließen und befestigen.

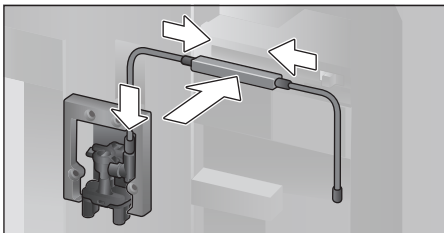

- Abdeckung von vorne fest auf den Getränkeauslauf aufsetzen.

- Das Ansaugrohr anstecken und in den Milchbehälter oder einen Milchkarton einführen.

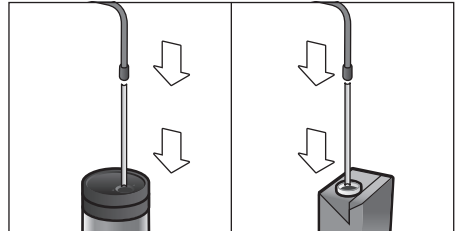

- Gerätetür schließen.



Getrocknete Milchreste sind schwer zu entfernen, deshalb **unbedingt** reinigen (siehe Kapitel „Milchsystem reinigen“).

Kaffeegetränke mit Milch

- Tasse oder Glas unter den Getränkeauslauf stellen.
- Mit dem Tipper [<] oder [>] „Espresso Macchiato“, „Cappuccino“, „Latte Macchiato“ oder „Milchkaffee“ auswählen.

Im Display werden das gewählte Getränk sowie die voreingestellten Werte für Kaffeestärke und Kaffeemenge für dieses Getränk angezeigt.



Die Einstellungen können wie im Kapitel „Getränkeanpassung“ beschrieben verändert werden.

- [⏪] berühren, um den Bezug zu starten. Zuerst wird Milch in die Tasse bzw. das Glas ausgegeben. Anschließend wird der Kaffee gebrüht und läuft in die Tasse bzw. das Glas. Durch erneutes Berühren von [⏪] kann der aktuelle Schritt des Vorgangs vorzeitig gestoppt werden.

Milchschaum oder warme Milch

- Tasse oder Glas unter den Getränkeauslauf stellen.
- Mit dem Tipper [<] oder [>] „Milchschaum“ oder „Warme Milch“ auswählen.

 Die Einstellungen können wie im Kapitel „Getränkeanpassung“ beschrieben verändert werden.

- [▷] berühren, um den Bezug zu starten. Milchschaum oder warme Milch fließt aus dem Getränkeauslauf. Durch erneutes Berühren von [▷] kann der aktuelle Schritt des Vorgangs vorzeitig gestoppt werden.

Zubereitung mit gemahlenem Kaffee

 Bei der Zubereitung mit gemahlenem Kaffee ist die Einstellung der Kaffeestärke und der Bezug von zwei Tassen auf einmal nicht verfügbar.

Wichtig: Tassen oder Gläser vor dem Öffnen der Tür entnehmen, sie könnten herunter fallen.

Das Gerät muss betriebsbereit sein.

- Die Gerätetür öffnen.
- Die Pulverschublade entnehmen. Die Pulverschublade muss trocken sein.
- Kaffeepulver einfüllen (maximal 2 gestrichene Pulverlöffel); nicht festdrücken.

 **Achtung!** Keine ganzen Bohnen oder löslichen Kaffee einfüllen.

- Die Pulverschublade einsetzen.
- Die Gerätetür schließen. Im Display wird anstelle der Kaffeestärke „Kaffeepulver“ angezeigt.

 Wird innerhalb von 90 Sekunden kein Kaffee bezogen, entleert sich die Brühkammer automatisch, um eine Überfüllung zu vermeiden. Das Gerät spült.

- Tasse unter den Getränkeauslauf stellen.

- Mit dem Tipper [<] oder [>] ein Kaffeegetränk oder ein Kaffeegetränk mit Milch auswählen.

Im Display werden das gewählte Getränk sowie voreingestellte Werte für dieses Getränk angezeigt.

 Die Einstellungen können wie im Kapitel „Getränkeanpassung“ beschrieben verändert werden.

Für Kaffeegetränke mit Milch die Hinweise im Kapitel „Zubereitung mit Milch“ beachten.

- [▷] berühren, um den Bezug zu starten. Der Kaffee wird gebrüht und läuft anschließend in die Tasse. Bei der Auswahl von Kaffeegetränken mit Milch wird zuerst Milch ausgegeben und anschließend der Kaffee gebrüht.

 Für ein weiteres Getränk mit gemahlenem Kaffee den Vorgang wiederholen.

Heißwasser beziehen



Verbrennungsgefahr!

Der Getränkeauslauf wird sehr heiß. Nach Benutzung zuerst abkühlen lassen und erst dann berühren.

Das Gerät muss betriebsbereit sein.

- Milchschaum vom Milchbehälter abziehen.
- Milch- oder Kaffeereste am Auslauf entfernen.
- Tasse oder Glas unter den Getränkeauslauf stellen.
- Mit dem Tipper [<] oder [>] „Heißwasser“ auswählen.

 Die Einstellungen können wie im Kapitel „Getränkeanpassung“ beschrieben verändert werden.

- [▷] berühren, um den Bezug zu starten.
- Es erscheint die Meldung „Schlauch vom Milchbehälter abgezogen?“.
- Falls noch abgeschlossen, den Milchschaum abziehen und Tipper [√] drücken.

Heißes Wasser fließt aus dem Getränkeauslauf.

Durch erneutes Berühren von [⏪] kann der Vorgang vorzeitig gestoppt werden.

Personalisierte Getränke

Durch Berühren von [♥] öffnet sich die Auswahl für personalisierte Getränke. Es können bis zu 8 Speicherplätze genutzt werden. Häufig bezogene Lieblingsgetränke können hier mit all ihren Einstellungen gespeichert werden.

i Durch Berühren von [♥] kann das Menü jederzeit ohne Speichern verlassen werden.

Getränk anlegen oder ändern

■ [♥] berühren. Es erscheint die Auswahl der Speicherplätze.

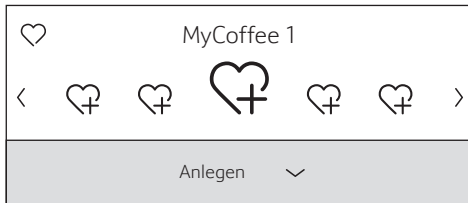

- Mit dem Tipper [<] oder [>] einen leeren Speicherplatz ♡ zum Anlegen oder einen belegten Speicherplatz zum Ändern oder Löschen eines Lieblingsgetränks auswählen.
- Bei einem leeren Speicherplatz „Anlegen“ oder bei einem belegten Speicherplatz „Ändern“ auswählen.
- Tipper [√] drücken.

i Bei Auswahl „Löschen“ werden die Einstellungen des Speicherplatzes gelöscht, er ist wieder leer.

Es erscheint das Menü für die Anpassung der Getränke. Das zuletzt bezogene Getränk wird mit den zuletzt ausgewählten Einstellungen angezeigt.

- Falls nicht das zuletzt ausgegebene Getränk gespeichert werden soll, mit dem Tipper [<] oder [>] ein anderes Getränk auswählen.

- Mit dem Tipper [√] oder [^] jeweils die Einstellung auswählen, die geändert werden soll. Mit dem Tipper [<] oder [>] die Werte an die eigenen Wünsche anpassen.

Je nach Getränkeauswahl erscheinen verschiedene Einstellmöglichkeiten.

i Bei Milchgetränken kann das Mischungsverhältnis von Kaffee und Milch eingestellt werden.

- Die Einstellungen können unter einem individuellen Namen gespeichert werden. „Namen speichern“ auswählen. Die Maske für die Eingabe des Namens erscheint.

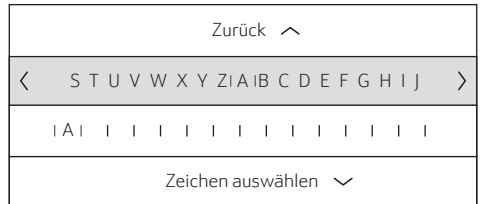

- Mit [^] wird die Eingabe ohne Änderung verlassen. Es erscheint das Getränkemenü.
- Mit dem Tipper [<] oder [>] in der obersten Zeile einen Buchstaben oder ein Symbol auswählen.
- Zum Bestätigen des ausgewählten Buchstabens [√] drücken. Zum Löschen [<] auswählen und [√] drücken.
- Weitere Buchstaben oder Symbole auswählen und bestätigen.
- Mit [^] wird die Eingabe übernommen. Es erscheint das Auswahlmenü.
- [♥] berühren, um das Menü zu verlassen.

Personalisiertes Getränk auswählen und beziehen

- [♥] berühren. Es erscheint die Auswahl der Speicherplätze.
- Mit dem Tipper [<] oder [>] den gewünschten Speicherplatz auswählen.
- Tasse oder Glas unter den Getränkeauslauf stellen.
- [⏪] berühren, um den Bezug zu starten.

Zwei Tassen auf einmal

Durch Berühren von [☞] werden zwei Tassen des ausgewählten Getränks gleichzeitig zubereitet. Die Einstellung wird durch ein zweites Tassensymbol und als Text z. B. „2x Espresso“ angezeigt.

- Mit dem Tipper [<] oder [>] das gewünschte Getränk auswählen.
- [☞] berühren.
- Zwei Tassen links und rechts unter den Getränkeauslauf stellen.
- [▷] berühren, um den Bezug zu starten. Das ausgewählte Getränk wird zubereitet und läuft anschließend in die beiden Tassen.

i Das Getränk wird in zwei Schritten (zwei Mahlvorgänge) zubereitet. Bitte warten, bis der Vorgang komplett abgeschlossen ist.

Für die Einstellungen „Aroma Double Shot“ oder „Kaffeepulver“ ist der Bezug von zwei Tassen auf einmal nicht möglich.

Mahlgrad einstellen

Dieser Kaffeevollautomat besitzt ein einstellbares Mahlwerk. Damit kann der Mahlgrad des Kaffees individuell verändert werden.

- Die Gerätetür öffnen.
- Mit dem Schieber die Mahlgradeinstellung zwischen fein gemahlenem Kaffee ☼ und grob gemahlenem Kaffee ☼ wählen.

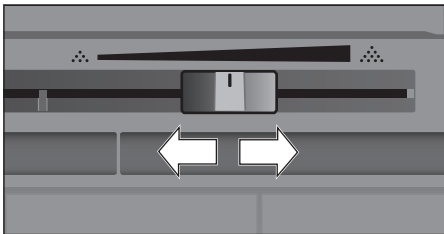

- Die Gerätetür wieder schließen.

i Bei dunkel gerösteten Bohnen einen feineren, bei helleren Bohnen einen größeren Mahlgrad einstellen.



Tip: Nur kleine Veränderungen der Mahlgradeinstellung vornehmen.

Die neue Einstellung macht sich erst ab der zweiten Tasse Kaffee bemerkbar.

Erscheint im Display die Meldung „Mahlgrad größer stellen“ werden die Kaffeebohnen zu fein gemahlen. Den Mahlgrad größer stellen.

Kindersicherung

Um Kinder vor Verbrühungen und Verbrennungen zu schützen, kann das Gerät gesperrt werden.

- [☼] mindestens 4 Sekunden berühren. Im Display erscheint kurz „Kindersicherung aktiviert“.

Nun ist keine Bedienung mehr möglich, nur [⊙] kann betätigt werden.

- Um die Kindersicherung zu deaktivieren, [☼] mindestens 4 Sekunden berühren.

Im Display erscheint kurz „Kindersicherung deaktiviert“.

Menü

Das Menü dient dazu, Einstellungen individuell zu ändern, Informationen abzurufen oder Vorgänge zu starten.

- Durch Berühren von [☼] das Menü öffnen.

Im Display erscheinen die verschiedenen Einstellungsmöglichkeiten.



Navigation im Menü:

Mit dem Tipper [<] oder [>] werden die verschiedenen Menüpunkte, z. B. „Sprache“, ausgewählt. Mit [↵] wird die jeweilige Einstellung, z. B. „Deutsch“, angezeigt und mit [<] oder [>] verändert. Mit [↵] verlässt man die jeweilige Einstellung wieder.

Sprache
Stellen Sie Ihre gewünschte Sprache ein
< Deutsch >

Zum Beispiel:

Automatisches Ausschalten des Geräts auf 15 Minuten einstellen:

- [] berühren. Das Menü wird geöffnet.
- Mit dem Tipper [<] oder [>] „Ausschalten nach“ auswählen.
- Tipper [>] drücken.
- Mit dem Tipper [<] oder [>] „0h 15min“ auswählen.
- [] berühren. Es erscheint „Änderungen speichern?“.
- Tipper [>] drücken. Die Einstellung ist gespeichert.

Im Display erscheint die Getränkeauswahl.

- i** Durch Berühren von [] kann das Menü jederzeit verlassen werden. Wenn ca. 30 Sekunden keine Eingabe erfolgt ist, schließt sich das Menü automatisch, die Einstellungen sind nicht gespeichert.

Folgende Einstellungen können vorgenommen werden:

Sprache

Einstellung der Sprache, in der die Displaytexte angezeigt werden.

Wasserhärte

Einstellung auf die örtliche Wasserhärte. Es kann von Stufe „1 (weich)“ bis „4 (sehr hart)“ gewählt werden. Die voreingestellte Wasserhärte ist „4 (sehr hart)“.

- i** Die richtige Einstellung der Wasserhärte ist wichtig, damit das Gerät rechtzeitig anzeigt, wenn es entkalkt werden muss.

Die Wasserhärte kann mit dem beiliegenden Teststreifen festgestellt oder bei der örtlichen Wasserversorgung nachgefragt werden. Ist im Haus eine Wasserenthärtungsanlage installiert, bitte „Enthärtungsanlage“ einstellen.

Wasserfilter

Wird ein Wasserfilter eingesetzt, erneuert bzw. entnommen, muss entsprechend im Menü die Einstellung „Aktivieren“, „Erneuern“ oder „Entfernen“ vorgenommen werden.

- i** Ein Wasserfilter vermindert Kalkablagerungen und reduziert Verunreinigungen im Wasser. Das Gerät muss zudem nicht so oft entkalkt werden. Wasserfilter sind über den Handel oder den Kundendienst erhältlich (siehe Kapitel „Zubehör“).

Wasserfilter einsetzen oder erneuern:

Bevor ein neuer Wasserfilter verwendet werden kann, muss dieser gespült werden.

- Mit dem Tipper [<] oder [>] entweder „Aktivieren“ oder „Erneuern“ auswählen.
- Wasserfilter fest in die Aussparung des Wassertanks eindrücken.

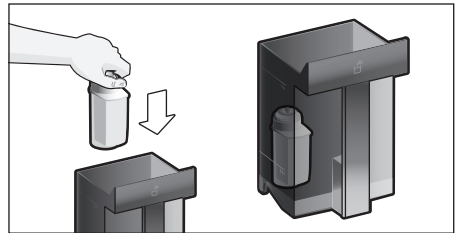

- Wassertank bis zur Markierung „max“ mit Wasser füllen.
- Milchschauch vom Milchbehälter abziehen und die Tür schließen.

- i** **Achtung:** Beim Schließen der Tür den Schlauch nicht einklemmen.

- Einen Behälter mit 0,5l Fassungsvermögen unter den Auslauf stellen.

- [] berühren.

Wasser fließt nun durch den Filter, um ihn zu spülen.

- Anschließend das Gefäß entleeren.

Das Gerät ist wieder betriebsbereit.

- i** Durch das Spülen des Filters ist gleichzeitig die Einstellung für die Anzeige Filterwechsel aktiviert worden.

Nach Anzeige „Wasserfilter wechseln“ oder spätestens nach 2 Monaten ist die Wirkung des Filters erschöpft. Er ist aus hygienischen Gründen und damit das Gerät nicht verkalkt (Gerät kann Schaden nehmen) auszutauschen.

- Wird kein neuer Filter eingesetzt, die Einstellung „Entfernen“ auswählen und [>] berühren.

Es erscheint „Filter entfernen, Wassertank wieder einsetzen, Tür schließen“.

 Wurde das Gerät längere Zeit nicht benutzt (z. B. Urlaub), sollte der eingesetzte Filter vor dem ersten Gebrauch des Gerätes gespült werden. Dazu einfach eine Tasse Heißwasser beziehen.

Ausführliche Informationen zum Wasserfilter können in der beiliegenden Filteranleitung nachgelesen werden.

Ausschalten nach

Einstellung der Zeitspanne, nach der das Gerät nach der letzten Getränkezubereitung automatisch spült und ausschaltet.

Es können Werte von 15 Minuten bis zu 8 Stunden ausgewählt werden. Die voreingestellte Zeit ist 30 Minuten.

Home Connect

Einstellungen für Verbindung mit WLAN-Netzwerk (Heimnetzwerk) und mobilen Endgeräten (siehe Kapitel "Home Connect").

Beleuchtung

Einstellung der Beleuchtung des Getränkeauslaufs. Es kann „An“, „Bei Benutzung“ oder „Aus“ gewählt werden.

Helligkeit Beleuchtung

Einstellung der Helligkeit der Beleuchtung des Getränkeauslaufs. Es kann von „Stufe 1“ bis „Stufe 10“ gewählt werden.

Helligkeit Display

Einstellung der Helligkeit des Displays.

Tastentöne

Ein- oder Ausschalten der Signaltöne.

Uhranzeige

Anzeigemöglichkeit für Uhrzeit und Datum „Aus“ oder „Digital“ (ein). Die Einstellungen dazu können in den weiteren Menüpunkten vorgenommen werden.

 Wird das Gerät mit dem Netzschalter ausgeschaltet oder bei Stromausfall gehen die Einstellungen für Uhrzeit und Datum verloren.

Uhrzeit

Einstellung der aktuellen Uhrzeit.

Datum

Einstellung des aktuellen Datums.

Frostschutz

Serviceprogramm, um Schäden durch Frosteinwirkung bei Transport und Lagerung zu vermeiden.

Das Gerät wird dabei vollständig entleert.

- „Starten“ auswählen, um das Programm zu starten.

- Den Wassertank leeren und wieder einsetzen.

- Wenn vorhanden, Milchbehälter entnehmen und Tür schließen.

Das Gerät entleert automatisch das Leitungssystem.

- Die Tropfschale entleeren und wieder einsetzen.

Getränke-Info

Anzeige, wieviele Getränke seit der Inbetriebnahme zubereitet wurden.

- „Weiter“ auswählen, um die Informationen anzuzeigen.

Werkseinstellung

Zurücksetzen aller eigenen Einstellungen auf den Auslieferungszustand.

- Mit dem Tipper [<] oder [>] „Zurücksetzen“ auswählen. Es erscheint „Wirklich zurücksetzen?“.

- Durch „Zurücksetzen“ entweder bestätigen oder mit „Abbrechen“ abbrechen.

Home Connect

Dieser Kaffeevollautomat ist Wi-Fi-fähig und über ein mobiles Endgerät (z. B. Tablet PC, Smartphone) fernsteuerbar. Die Home Connect App bietet zusätzliche Funktionen, die das vernetzte Gerät optimal ergänzen. Wird das Gerät nicht mit dem WLAN-Netzwerk (Heimnetzwerk) verbunden, funktioniert das Gerät wie ein Kaffeevollautomat ohne Netzwerkanbindung und ist wie gewohnt über das Display bedienbar.

Wichtiger Hinweis:

Der Router des Heimnetzwerks muss im 2,4 GHz Frequenzbereich betrieben werden. Bitte überprüfen und ggf. einstellen.

Die Verfügbarkeit der Home Connect Funktion ist abhängig von der Verfügbarkeit der Home Connect-Dienste in Ihrem Land. Die Home Connect-Dienste sind nicht in jedem Land verfügbar. Weitere Informationen hierzu finden Sie unter www.home-connect.com.



Bitte die Sicherheitshinweise am Anfang dieser Gebrauchsanweisung beachten und sicher stellen, dass diese auch dann eingehalten werden, wenn Sie das Gerät über die Home Connect App bedienen und dabei nicht zu Hause sind. Bitte auch die Hinweise in der Home Connect App beachten.







Die Bedienung am Gerät hat jederzeit Vorrang, in dieser Zeit ist die Bedienung über die Home Connect App nicht möglich.

Einrichten

Um Einstellungen über Home Connect durchführen zu können, muss die Home Connect App auf einem mobilen Endgerät (z. B. Tablet PC, Smartphone) installiert sein.

Beachten Sie dazu die mitgelieferte Home Connect Installationsanleitung, die auch unter www.neff-home.com in weiteren Sprachen zum Download verfügbar ist.

Den durch die App vorgegebenen Schritten folgen, um die Einstellungen vorzunehmen. Die Anmeldung des Geräts im WLAN-Netzwerk kann bei der Erstinbetriebnahme des Kaffeevollautomaten direkt oder über das Menü erfolgen (zuerst [] drücken, um das Menü zu öffnen):

- Mit dem Tipper [<] oder [>] „Home Connect“ auswählen.
- Tipper [] drücken.
- Im Display erscheint das Home Connect Menü.
- Durch drücken von Tipper [] Wi-Fi einschalten.
- Mit dem Tipper [>] „Netzwerk nicht verbunden“ auswählen.
- Tipper [] drücken
- Es erscheint die Auswahl „Automatische Verbindung“.



Verfügt der Router über eine WPS-Funktionalität bitte „Automatische Verbindung“ auswählen, ansonsten „Manuell verbinden“ wählen.

Automatische verbinden im WLAN-Netzwerk (Heimnetzwerk)

- Mit dem Tipper [<] oder [>] „Automatische Verbindung“ auswählen.
- Tipper [] drücken.
- Im Display erscheint „Automatische Netzwerkverbindung“.
- Innerhalb von wenigen Minuten die WPS Taste am Heimnetzwerk-Router drücken und warten bis im Display des Kaffeevollautomaten „Netzwerkverbindung erfolgreich“ erscheint.
- Die App auf dem mobilen Endgerät öffnen.
- Mit dem Tipper [<] oder [>] „Mit der App verbinden“ auswählen.
- Tipper [] zum Verbinden drücken. Der Kaffeevollautomat verbindet sich mit der App. Die Anweisungen in der App befolgen.
- Warten, bis im Display „Mit App erfolgreich verbunden“ kurz aufleuchtet.
- Mit dem Tipper [<] oder [>] „Fernstart aus“ auswählen.

- Durch drücken von Tipper [\sphericalangle] wird Wi-Fi entweder ein- oder ausgeschaltet.
- Taste [] zum Verlassen des Menüs drücken.

Weitere Einstellungen

Home Connect kann jederzeit den individuellen Bedürfnissen angepasst werden. Hinweis: Der Kaffeevollautomat muss mit dem WLAN-Netzwerk verbunden sein.

Verbindung trennen

Der Kaffeevollautomat kann jederzeit vom WLAN-Netzwerk getrennt werden.

 Wenn der Kaffeevollautomat vom WLAN-Netzwerk getrennt ist, ist keine Bedienung per Home Connect möglich.

- Taste [] drücken, um das Menü zu öffnen.
- Mit dem Tipper [<math><</math>] oder [<math>>>/math>] „Home Connect“ auswählen.
- Tipper [\sphericalangle] drücken.

Im Display erscheint das Home Connect Menü.

- Mit dem Tipper [<math><</math>] oder [<math>>>/math>] „Netzwerk trennen“ auswählen.
- Tipper [\sphericalangle] drücken. Die Verbindung zu Netzwerk und App ist getrennt.
- Taste [] zum Verlassen des Menüs drücken.

 Informationen zum WLAN-Netzwerk werden gelöscht.

Mit der App verbinden

Die Home Connect App kann auf beliebig vielen mobilen Endgeräten installiert und diese mit dem Kaffeevollautomaten verbunden werden.

Der Kaffeevollautomat muss bereits mit dem WLAN-Netzwerk verbunden sein.

- Die App auf dem mobilen Endgerät öffnen.
- Taste [] drücken, um das Menü zu öffnen.
- Mit dem Tipper [<math><</math>] oder [<math>>>/math>] „Home Connect“ auswählen.
- Tipper [\sphericalangle] drücken.

Im Display erscheint das Home Connect Menü.

- Mit dem Tipper [<math><</math>] oder [<math>>>/math>] „Mit der App verbinden“ auswählen.
- Tipper [\sphericalangle] drücken um das Gerät mit der App zu verbinden.

Der Kaffeevollautomat verbindet sich mit der App. Die Anweisungen in der App befolgen.

- Warten, bis im Display „Mit App erfolgreich verbunden“ kurz aufleuchtet.
- Taste [] zum Verlassen des Menüs drücken.

Fernstart

Soll z. B. ein Getränkebezug am Kaffeevollautomaten über ein mobiles Endgerät gestartet werden, muss der Fernstart aktiviert werden.



Verbrennungsgefahr!

Bei unbeaufsichtigtem Fernstart könnten sich Dritte Verbrühungen zuziehen, falls sie während der Getränkeausgabe unter den Kaffeeauslauf fassen. Stellen Sie daher sicher, dass bei einem unbeaufsichtigten Fernstart keine Personen, insbesondere keine Kinder, oder Sachen gefährdet werden.



Das Textfeld zum Fernstart einschalten ist nur auswählbar, wenn die Verbindung mit Home Connect erfolgreich abgeschlossen wurde.



Ist der Fernstart ausgeschaltet, werden ausschließlich die Betriebszustände des Kaffeevollautomaten in der Home Connect App angezeigt.

- Taste [] drücken, um das Menü zu öffnen.
- Mit dem Tipper [<math><</math>] oder [<math>>>/math>] „Home Connect“ auswählen.
- Tipper [\sphericalangle] drücken.



Im Display erscheint das Home Connect Menü.

- Mit dem Tipper [<math><</math>] oder [<math>>>/math>] „Fernstart“ auswählen.
- Tipper [\sphericalangle] zum Einschalten drücken.

- Taste [] zum Verlassen des Menüs drücken.

Geräte Info

Anzeige für Netzwerk- und Geräteinformationen

- Taste [] drücken, um das Menü zu öffnen.
- Mit dem Tipper [<] oder [>], „Home Connect“ auswählen.
- Tipper [] drücken.

Im Display erscheint das HomeConnect Menü.



- Mit dem Tipper [<] oder [>], „Home Connect Geräte Informationen“ auswählen.
- Tipper [] zum Auswählen drücken.

Es erscheinen für einige Sekunden SSID, IP, MAC Adresse und Seriennummer des Geräts.

- Taste [] zum Verlassen des Menüs drücken.

Display

Im Display wird in der rechten oberen Ecke der Status für Home Connect durch ein Symbol angezeigt:

-  Mit Netzwerk verbunden
-  Mit Netzwerk nicht verbunden
-  Keine Verbindung zu Server

Ferndiagnose

Bei Störungen kann der Kundendienst über die Ferndiagnose auf Ihr Gerät zugreifen. Kontaktieren Sie den Kundendienst und stellen Sie sicher, dass Ihr Gerät mit dem Home Connect-Server verbunden ist, und prüfen Sie, ob der Ferndiagnose-Dienst in Ihrem Land verfügbar ist.

Für weitere Informationen und zur Verfügbarkeit des Ferndiagnose-Dienstes in Ihrem Land besuchen Sie bitte den Hilfe & Support-Bereich der Home Connect-Webseite Ihres Landes: www.home-connect.com

Hinweis zum Datenschutz

Mit der erstmaligen Verbindung des Kaffeevollautomaten mit einem an das Internet angebotenen WLAN-Netzwerk übermittelt der Kaffeevollautomat nachfolgende Kategorien von Daten an den Home Connect Server (Erstregistrierung):

- Eindeutige Geräteerkennung (bestehend aus Geräteschlüsseln sowie der MAC Adresse des verbauten Wi-Fi Kommunikationsmoduls).
- Sicherheitszertifikat des Wi-Fi Kommunikationsmoduls (zur informationstechnischen Absicherung der Verbindung).

- Die aktuelle Software- und Hardwareversion des Kaffeevollautomaten.
 - Status eines eventuell vorangegangenen Rücksetzens auf Werkseinstellungen.
- Diese Erstregistrierung bereitet die Nutzung der Home Connect Funktionalitäten vor und ist erst zu dem Zeitpunkt erforderlich, zu dem Sie Home Connect Funktionalitäten erstmals nutzen möchten.

 Bitte beachten, dass die Home Connect Funktionalitäten nur in Verbindung mit der Home Connect App nutzbar sind. Informationen zum Datenschutz können in der Home Connect App abgerufen werden.

Konformitätserklärung

Hiermit erklärt die BSH Hausgeräte GmbH, dass sich das Gerät mit Home Connect Funktionalität in Übereinstimmung mit den grundlegenden Anforderungen und den übrigen einschlägigen Bestimmungen der Richtlinie 2014/53/EU befindet. Eine ausführliche RED Konformitätserklärung finden Sie im Internet unter www.neff-home.com auf der Produktseite ihres Gerätes bei den zusätzlichen Dokumenten.

2,4-GHz-Band (2400–2483,5 MHz):
max. 100 mW

Pflege und tägliche Reinigung



Stromschlaggefahr!

Das Gerät niemals in Wasser tauchen. Keinen Dampfreiniger benutzen.

- Das Gehäuse mit einem weichen, feuchten Tuch abwischen.
- Das Bedienfeld und Display mit einem Mikrofaser Tuch reinigen.
- Keine alkohol- oder spiritushaltigen Reinigungsmittel verwenden.
- Keine scheuernden Tücher oder Reinigungsmittel verwenden.

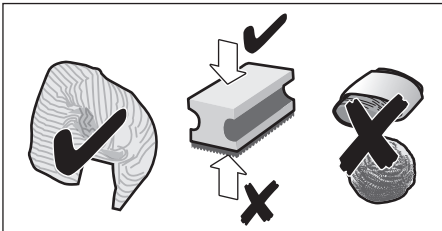

- Rückstände von Kalk, Kaffee, Milch, Reinigungs- und Entkalkungslösung immer sofort entfernen. Unter solchen Rückständen kann sich Korrosion bilden.



Neue Schwammputztücher können mit Salzen behaftet sein. Salze können Flugrost am Edelstahl verursachen, deshalb die Tücher vor Benutzung unbedingt gründlich auswaschen.

- Tür öffnen und Tropfschale nach vorne herausziehen.
- Abdeckung Tropfschale und Kaffeesatzbehälter entnehmen.
- Einzelteile entleeren, reinigen und trocknen.



Wichtig: Tropfschale und Kaffeesatzbehälter sollten täglich geleert und gereinigt werden, um Ablagerungen zu vermeiden.

- Pulverschublade entnehmen, unter fließendem Wasser reinigen und gut trocknen.

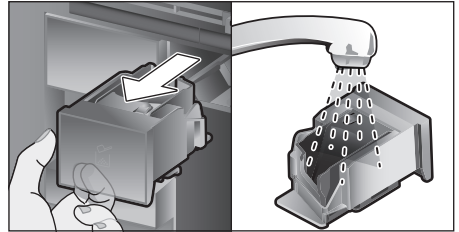

- Innenraum des Gerätes (Aufnahme Tropfschale und Pulverschublade) und Auffangschale abwischen und trocknen.
- Die trockenen Teile wie z. B. Pulverschublade einsetzen.



Die folgenden Bauteile nicht in den Geschirrspüler geben:

Zubehörschublade, Wassertank, Deckel Wassertank, Abdeckung Getränkeauslauf, Bohnenbehälter, Deckel Bohnenbehälter, Verbindungsteil Metall, Pulverschublade, Schutzdeckel Brüheinheit, Brüheinheit und Milchbehälter.



Die folgenden Bauteile sind für den Geschirrspüler geeignet:

Tropfblech, Auffangschale, Tropfschale, Abdeckung Tropfschale, Kaffeesatzbehälter, Milchschräume, Ansaugrohre, Einzelteile Getränkeauslauf, Pulverlöffel und Einzelteile Milchbehälter-Deckel.



Wenn das Gerät in kaltem Zustand eingeschaltet oder nach Bezug von Kaffee ausgeschaltet wird, spült das Gerät automatisch. Das System reinigt sich somit selbst.



Wichtig: Sollte das Gerät längere Zeit (z. B. Urlaub) nicht benutzt werden, das komplette Gerät einschließlich Milchsystem, Pulverschublade und Brüheinheit vorher gründlich reinigen.

Milchsystem reinigen

Das Milchsystem wird unmittelbar nach der Zubereitung eines Milchgetränks automatisch mit einem kurzen Dampfstoß gereinigt.

i Tipp: Für eine besonders gründliche Reinigung kann das Milchsystem zusätzlich mit Wasser gespült werden (siehe Kapitel „Milchsystem spülen“).

Wichtig: Das Milchsystem wöchentlich manuell reinigen, bei Bedarf auch öfter (siehe Kapitel „Milchsystem manuell reinigen“).



Verbrennungsgefahr!

Der Getränkeauslauf wird sehr heiß. Nach Benutzung zuerst abkühlen lassen und erst dann berühren.

Milchsystem spülen

- [] berühren und mit dem Tipper [<] oder [>] „Milchsystem spülen“ auswählen.
- Tipper [] drücken. Das Programm startet.
- Tür öffnen und Ansaugrohr aus dem Milchbehälter entfernen.
- Das Ansaugrohr abwischen und das Ende des Ansaugrohrs in das Loch am Kaffeesatzbehälter einstecken.

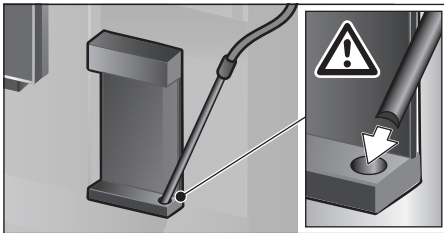

- Die Tür schließen. Dabei den Milchschlauch nicht einklemmen.
- Ein leeres Glas unter den Getränkeauslauf stellen.
- [] berühren.

Das Milchsystem wird mit Wasser gespült.

- Anschließend das Glas entleeren und den Milchschlauch abwischen.
- [] berühren, um das Programm zu verlassen.

Das Milchsystem ist fertig gespült. Das Gerät ist wieder betriebsbereit.

Milchsystem manuell reinigen

Milchsystem zum Reinigen zerlegen:

- Getränkeauslauf ganz nach unten schieben und die Abdeckung nach vorne entfernen.
- Den Schnapphebel links vom Getränkeauslauf nach unten drücken und den Getränkeauslauf gerade nach vorne herausziehen.

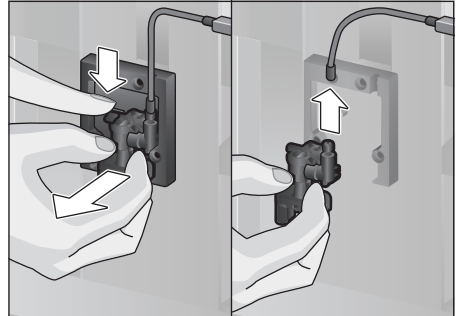

- Milchschlauch abziehen. Oberteil und Unterteil des Getränkeauslaufs zerlegen.

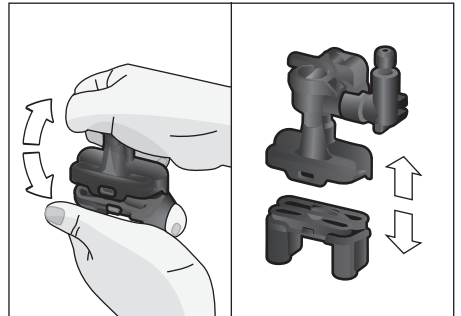

- Milchschläuche, Verbindungsteil und Ansaugrohr trennen.

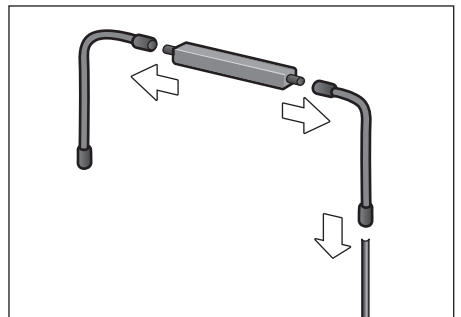

- Die Einzelteile mit Spüllauge und einem weichen Tuch reinigen.
- Alle Teile mit klarem Wasser spülen und abtrocknen.
- Die einzelnen Teile wieder zusammensetzen (siehe auch Kurzanleitung).

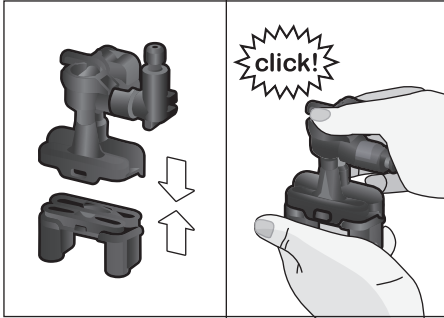

- Getränkeauslauf gerade von vorne auf die drei Anschlüsse fest aufstecken.
- Die Abdeckung aufsetzen.

Milchbehälter reinigen

Aus hygienischen Gründen muss der Milchbehälter regelmäßig gereinigt werden. Nur die Einzelteile des Deckels sind für den Geschirrspüler geeignet. Den Edelstahl-Milchbehälter mit einem milden Reinigungsmittel von Hand reinigen.

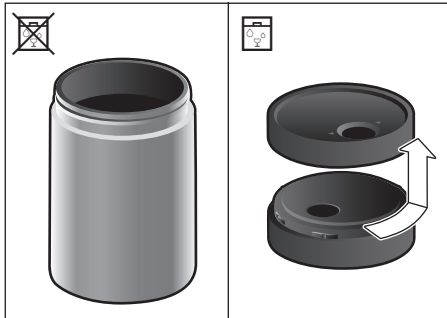

Brüheinheit reinigen

(siehe auch Kurzanleitung)

Zusätzlich zum automatischen Reinigungsprogramm sollte die Brüheinheit regelmäßig zum Reinigen entnommen werden.

- Die Gerätetür öffnen.
- Mit dem Netzschalter [O/I] komplett ausschalten.
- Den Schutzdeckel der Brüheinheit abnehmen.
- Den Kaffeesatzbehälter herausnehmen.
- Die rote Verriegelung an der Brüheinheit ganz nach links auf schieben.
- Den Auswurfhebel ganz nach unten drücken. Die Brüheinheit wird gelöst.
- Die Brüheinheit an den Griffmulden fassen und vorsichtig herausnehmen.
- Die Abdeckung der Brüheinheit abnehmen und die Brüheinheit unter fließendem Wasser gründlich reinigen.

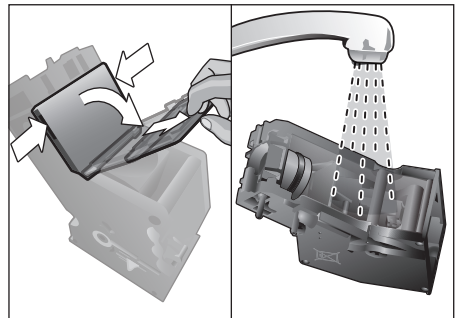

- Das Sieb der Brüheinheit unter dem Wasserstrahl gründlich reinigen.

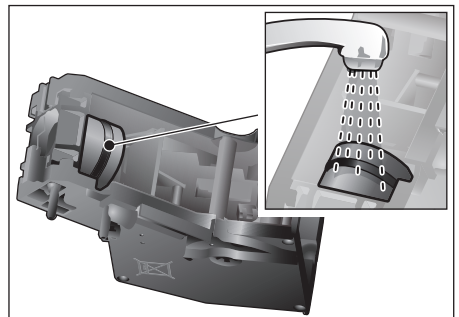

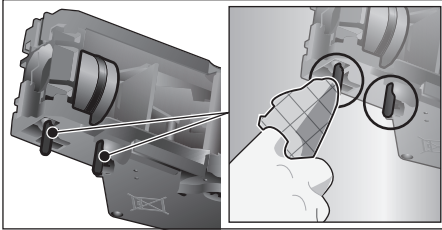

- Die Anschlußzapfen der Brüheinheit gründlich reinigen.



 **Wichtig:** Ohne Spülmittel reinigen und nicht in den Geschirrspüler geben.

- Den Geräteinnenraum mit einem feuchten Tuch gründlich reinigen, eventuell vorhandene Kaffeereste entfernen.
- Brüheinheit und Geräteinnenraum trocknen lassen.
- Die Abdeckung wieder auf die Brüheinheit aufsetzen.
- Die Brüheinheit bis zum Anschlag in das Gerät schieben und auf die Mitte drücken bis sie hörbar einrastet.

 **Wichtig:** Die rote Verriegelung muss vor dem Einsetzen ganz links auf  stehen (siehe Abbildung E).

- Den Auswurfhebel ganz nach oben drücken und die rote Verriegelung ganz nach rechts auf  schieben.
- Den Kaffeesatzbehälter einsetzen.
- Den Schutzdeckel wieder aufsetzen.
- Die Gerätetür schließen.

Service-Programme

(siehe auch Kurzanleitung)

In gewissen Zeitabständen erscheint im Display entweder

„Entkalkungsprogramm dringend durchführen!“ oder

„Reinigungsprogramm dringend durchführen!“ oder



„Calc'nClean Programm dringend durchführen!“.

Das Gerät sollte unverzüglich mit dem entsprechenden Programm gereinigt oder entkalkt werden. Wahlweise können die Vorgänge Entkalken und Reinigen durch die Funktion Calc'nClean zusammengefasst werden (siehe Kapitel „Calc'nClean“).

Erfolgt das Service-Programm nicht nach Anweisung, kann das Gerät beschädigt werden.

 **Wichtig:** Wird das Gerät nicht rechtzeitig entkalkt, erscheint „Entkalken notwendig, Gerät wird demnächst gesperrt“. Den Entkalkungsvorgang nach Anweisung sofort durchführen. Ist das Gerät gesperrt, kann es erst wieder nach erfolgtem Entkalkungsvorgang bedient werden.

Um anzuzeigen, wieviele Getränke noch bezogen werden können bevor ein Service-Programm durchgeführt werden muss, wie folgt vorgehen:

- [] berühren.
- Mit dem Tipper [<] oder [>] „Service-Info“ auswählen.
- [] drücken, um die Informationen abzurufen.

 **Achtung!**

Bei jedem Service-Programm Entkalkungs- und Reinigungsmittel nach Anleitung benutzen und die (jeweiligen) Sicherheitshinweise beachten. Das Service-Programm keinesfalls unterbrechen!

Flüssigkeiten nicht trinken!

Zum Entkalken niemals Zitronensäure, Essig oder Mittel auf Essigsäurebasis verwenden.



Keinesfalls Entkalkungstabletten oder andere Entkalkungsmittel in die Pulverschublade einfüllen!



Wichtig: Vor Start des jeweiligen Service-Programms (Entkalken, Reinigen oder Calc'nClean) die Brüheinheit entnehmen, nach Anweisung reinigen und wieder einsetzen. Beim Schließen der Tür den Milchschauch nicht einklemmen.

Nach Beendigung des jeweiligen Service-Programms das Gerät mit einem weichen, feuchten Tuch abwischen um Rückstände der Entkalkungs- und Reinigungslösung sofort zu entfernen. Unter solchen Rückständen kann sich Korrosion bilden.

Neue Schwammputztücher können mit Salzen behaftet sein. Salze können Flugrost am Edelstahl verursachen, deshalb die Tücher vor Benutzung unbedingt gründlich auswaschen.

Getränkeauslauf, Milchschräuche und Verbindungsstück gründlich reinigen.



Speziell entwickelte und geeignete Entkalkungs- und Reinigungstabletten sind über den Handel sowie den Kundendienst erhältlich (siehe Kapitel „Zubehör“).



Bei Verwendung eines Wasserfilters verlängern sich die Zeitabstände bis ein Entkalkungsprogramm durchgeführt werden muss.

Entkalken





Dauer: ca. 21 Minuten.

- [] berühren.
- Mit dem Tipper [<] oder [>] „Entkalken“ auswählen.
- [] berühren. Das Display führt durch das Programm.
- Tropfschalen leeren und wieder einsetzen.

- Wasserfilter entfernen (falls vorhanden) und [] berühren.
- Lauwarmes Wasser in den leeren Wassertank bis zur Markierung „0,5l“ einfüllen und 1 Neff Entkalkungstablette 00576693 darin auflösen.







Ist zu wenig Entkalkungslösung im Wassertank, erscheint die entsprechende Aufforderung. Wasser ohne Kohlensäure nachfüllen und erneut [] berühren.

- Das Ansaugrohr aus dem Milchbehälter entfernen, abwischen und das Ende des Ansaugrohrs in das Loch am Kaffeesatzbehälter einstecken.
- Die Gerätetür schließen.
- Einen Behälter mit 0,5 l Fassungsvermögen unter den Getränkeauslauf stellen.
- [] berühren. Das Entkalkungsprogramm läuft jetzt ca. 19 Minuten.
- Den Behälter entfernen und [] berühren.
- Den Wassertank spülen und (falls entnommen) den Wasserfilter wieder einsetzen.
- Frisches Wasser bis zur Markierung „max“ einfüllen.
- Wassertank wieder einsetzen und Tür schließen.
- Den Behälter wieder unter den Getränkeauslauf stellen.
- [] berühren. Das Entkalkungsprogramm läuft jetzt ca. 2 Minuten und spült das Gerät.
- Den Behälter entfernen, Tropfschalen leeren und wieder einsetzen und die Gerätetür schließen.
- [] berühren. Das Gerät ist fertig entkalkt und wieder betriebsbereit.
- [] berühren, um das Programm zu verlassen.

Reinigen



Dauer: ca. 5 Minuten.

- [] berühren.
- Mit dem Tipper [<] oder [>], „Reinigen“ auswählen.
- [] berühren. Das Display führt durch das Programm.
- Getränkeauslauf reinigen und wieder einsetzen, Tropfschalen leeren und wieder einsetzen.
- Pulverschublade öffnen, eine Reinigungstablette einwerfen und Pulverschublade schließen.
- Die Gerätetür schließen.
- Einen Behälter mit 0,5 l Fassungsvermögen unter den Getränkeauslauf stellen.
- [] berühren. Das Reinigungsprogramm läuft jetzt ca. 5 Minuten.
- Den Behälter entfernen, Tropfschalen leeren und wieder einsetzen und die Gerätetür schließen.
- [] berühren. Das Gerät ist fertig gereinigt und wieder betriebsbereit.
- [] berühren, um das Programm zu verlassen.

Calc'nClean

Dauer: ca. 26 Minuten.





Calc'nClean kombiniert die Einzelfunktionen Entkalken und Reinigen. Liegt die Fälligkeit der beiden Programme nah beieinander, schlägt der Kaffeevollautomat automatisch dieses Serviceprogramm vor.

- [] berühren.
- Mit dem Tipper [<] oder [>], „Calc'nClean“ auswählen.
- [] berühren. Das Display führt durch das Programm.
- Getränkeauslauf reinigen und wieder einsetzen, Tropfschalen leeren und wieder einsetzen.
- Pulverschublade öffnen, eine Reinigungstablette einwerfen und Pulverschublade schließen.
- Wasserfilter entfernen (falls vorhanden) und [] berühren.

- Lauwarmes Wasser in den leeren Wassertank bis zur Markierung „0,5l“ einfüllen und 1 Neff Entkalkungstablette 00576693 darin auflösen.



Ist zu wenig Entkalkungslösung im Wassertank, erscheint die entsprechende Aufforderung. Wasser ohne Kohlensäure nachfüllen und erneut [] berühren.

- Das Ansaugrohr aus dem Milchbehälter entfernen, abwischen und das Ende des Ansaugrohrs in das Loch am Kaffeesatzbehälter einstecken.
- Die Gerätetür schließen.
- Einen Behälter mit 0,5 l Fassungsvermögen unter den Getränkeauslauf stellen.
- [] berühren. Das Programm läuft jetzt ca. 19 Minuten.
- Den Behälter entfernen und [] berühren.
- Den Wassertank spülen und (falls entnommen) den Wasserfilter wieder einsetzen.
- Frisches Wasser bis zur Markierung „max“ einfüllen.
- Wassertank wieder einsetzen und Tür schließen.
- Den Behälter wieder unter den Getränkeauslauf stellen.
- [] berühren. Das Programm läuft jetzt ca. 7 Minuten und spült das Gerät.
- Den Behälter entfernen, Tropfschalen leeren und wieder einsetzen und die Gerätetür schließen.
- [] berühren. Das Gerät ist fertig entkalkt, gereinigt und wieder betriebsbereit.
- [] berühren, um das Programm zu verlassen.

Sonderspülen

i **Wichtig:** Wurde eines der Service-Programme z. B. durch Stromausfall unterbrochen, nach Displayangaben wie folgt vorgehen:

- Den Wassertank spülen und frisches Wasser bis zur Markierung „max“ einfüllen.
- [▷] berühren. Das Programm läuft jetzt ca. 2 Minuten und spült das Gerät.
- Tropfschalen leeren und wieder einsetzen und die Gerätetür schließen. Das Gerät ist wieder betriebsbereit.
- [↖] berühren, um das Programm zu verlassen.

Tipps zum Energiesparen

- Durch Berühren von [⓪] wird das Gerät in den „Sparmodus“ versetzt. Im „Sparmodus“ verbraucht das Gerät sehr wenig Energie, überwacht aber weiter alle sicherheitsrelevanten Funktionen, um Schäden zu vermeiden.
- Im Menü unter „Ausschalten nach“ die automatische Abschaltung auf 15 Minuten einstellen.
- Im Menü die Helligkeit von Display und Beleuchtung zum Energiesparen reduzieren.
- Kaffee- oder Milchschaumbezug nach Möglichkeit nicht unterbrechen. Vorzeitiger Abbruch führt zu erhöhtem Energieverbrauch und zu einer schnelleren Füllung der Tropfschale.
- Das Gerät regelmäßig entkalken, um Kalkablagerungen zu vermeiden. Kalkrückstände führen zu einem höheren Energieverbrauch.

Frostschutz

Um Schäden durch Frosteinwirkung bei Transport und Lagerung zu vermeiden, muss das Gerät vorher vollständig entleert werden (siehe Kapitel „Menü – Frostschutz“).

Aufbewahrung Zubehör

Der Kaffeevollautomat hat eine spezielle Zubehörschublade, um Kurzanleitung und Zubehör im Gerät zu verstauen.

- Pulverlöffel und Wasserfilter in die Zubehörschublade geben.
- Die Kurzanleitung in die spezielle Führung vorne in der Zubehörschublade einstecken.
- Das lange Ansaugrohr kann in der Halterung auf der Türinnenseite aufbewahrt werden.
- Das Verbindungsteil kann am Magnethalter über der Pulverschublade befestigt werden.

Zubehör

Folgendes Zubehör ist über den Kundendienst erhältlich:

Zubehör	Bestellnummer Kundendienst
Reinigungstabletten	00310575
Entkalkungstabletten	00576693
Wasserfilter	00575491
Pflegeset	00576330
Milchbehälter mit „FreshLock“ Deckel	00576166
Begrenzungen für Öffnungswinkel 92°	10020041

Entsorgung



Entsorgen Sie die Verpackung umweltgerecht. Dieses Gerät ist entsprechend der europäischen Richtlinie 2012/19/EU über Elektro- und Elektronikaltgeräte (waste electrical and electronic equipment – WEEE) gekennzeichnet. Die Richtlinie gibt den Rahmen für eine EU-weit gültige Rücknahme und Verwertung der Altgeräte vor. Über aktuelle Entsorgungswege bitte beim Fachhändler informieren.

Garantiebedingungen

Für dieses Gerät gelten die von unserer jeweils zuständigen Landesvertretung herausgegebenen Garantiebedingungen des Landes, in dem das Gerät gekauft wurde. Sie können die Garantiebedingungen jederzeit über Ihren Fachhändler, bei dem Sie das Gerät gekauft haben, oder direkt bei unserer Landesvertretung anfordern. Die Garantiebedingungen für Deutschland und die Adressen finden Sie auf den letzten vier Seiten dieses Heftes. Darüber hinaus sind die Garantiebedingungen auch im Internet unter der benannten Webadresse hinterlegt. Für die Inanspruchnahme von Garantieleistungen ist in jedem Fall die Vorlage des Kaufbeleges erforderlich.

Änderungen vorbehalten.

Einfache Probleme selbst beheben

Problem	Ursache	Abhilfe
Stark schwankende Kaffee- bzw. Milchschaumqualität (z. B. Mengenschwankung oder spritzender Milchschaum).	Gerät ist verkalkt.	Gerät nach Anleitung entkalken, siehe Kapitel „Service-Programme“.
	Das Ansaugrohr ist verstopft.	Ansaugrohr reinigen.
Kein Getränkebezug möglich.	Getränkeauslauf oder einer der 3 Anschlüsse sind verstopft.	Getränkeauslauf und Anschlüsse reinigen.
Getränk läuft bei Bezug am ganzen Auslauf heraus.	Unterteil des Getränkeauslaufs fehlt.	Unterteil montieren, siehe Kapitel „Milchsystem reinigen“.
Zu wenig oder kein Milchschaum oder Milchsystem saugt keine Milch an.	Gerät ist verkalkt.	Gerät nach Anleitung entkalken, siehe Kapitel „Service-Programme“.
	Getränkeauslauf oder einer der 3 Anschlüsse sind verstopft.	Getränkeauslauf und Anschlüsse reinigen.
	Ungeeignete Milch.	Keine bereits aufgekochte Milch verwenden. Kalte Milch mit einem Fettgehalt von mindestens 1,5% verwenden.
	Getränkeauslauf oder Milchschläuche sind nicht richtig zusammengesetzt.	Einzelteile befeuchten und erneut zusammensetzen.
	Das Ansaugrohr ist verstopft.	Ansaugrohr reinigen.
Die persönlich eingestellte Füllmenge wird nicht erreicht, Kaffee läuft nur tropfenweise oder es fließt kein Kaffee mehr.	Mahlgrad ist zu fein. Pulverkaffee ist zu fein.	Mahlgrad gröber stellen. Gröberes Kaffeepulver verwenden.
	Gerät ist stark verkalkt.	Das Gerät nach Anleitung entkalken, siehe Kapitel „Service-Programme“.
	Die Brüheinheit ist verschmutzt.	Brüheinheit reinigen, siehe Kapitel „Brüheinheit reinigen“.
Heißwasser ist milchig oder schmeckt nach Milch oder Kaffee.	Milchschlauch wurde nicht abgezogen.	Milchschlauch vom Milchbehälter abziehen.
	Am Getränkeauslauf sind Milch- oder Kaffeereste.	Getränkeauslauf reinigen.
Kaffee hat keine „Crema“.	Ungeeignete Kaffeesorte.	Kaffeesorte mit höherem Anteil an Robusta-Bohnen verwenden.
	Bohnen sind nicht mehr röstfrisch.	Frische Bohnen verwenden.
	Mahlgrad ist nicht auf die Kaffeebohnen abgestimmt.	Mahlgrad feiner stellen.

Problem	Ursache	Abhilfe
Kaffee ist zu „sauer“.	Mahlgrad ist zu grob. Pulverkaffee ist zu grob.	Mahlgrad feiner stellen. Feineres Kaffeepulver verwenden.
	Ungeeignete Kaffeessorte.	Kaffeessorte wechseln.
Kaffee ist zu „bitter“.	Mahlgrad ist zu fein. Pulverkaffee ist zu fein.	Mahlgrad gröber stellen. Gröberes Kaffeepulver verwenden.
	Ungeeignete Kaffeessorte.	Kaffeessorte wechseln.
Kaffee schmeckt „verbrannt“.	Zu hohe Brühtemperatur.	Temperatur reduzieren, siehe Kapitel „Getränkeanpassung“.
	Der Mahlgrad ist zu fein. Der Pulverkaffee ist zu fein.	Den Mahlgrad gröber stellen. Gröberes Kaffeepulver verwenden.
	Ungeeignete Kaffeessorte.	Kaffeessorte wechseln.
Kaffee ist zu dünn.	Zu niedrige Kaffeestärke ausgewählt.	Kaffeestärke erhöhen, siehe Kapitel „Getränkeanpassung“.
	Pulverstau in der Pulverschublade.	Pulverschublade entnehmen, reinigen und gründlich trocknen.
Kaffeepulver bleibt in der Pulverschublade hängen.	Kaffeepulver ist verklebt.	Kaffeepulver in Pulverschublade nicht festdrücken.
	Pulverschublade ist feucht.	Pulverschublade entnehmen, reinigen und gründlich trocknen.
Wasserfilter hält nicht im Wassertank.	Wasserfilter ist nicht richtig befestigt.	Wasserfilter gerade und fest in den Tankanschluss drücken.
Bohnenbehälter klemmt beim Einsetzen.	Bohnen liegen im Gehäuse.	Bohnen entfernen.
Kaffeessatz ist nicht kompakt und zu nass.	Mahlgrad ist zu fein oder zu grob eingestellt oder es wird zu wenig Kaffeepulver verwendet.	Mahlgrad gröber oder feiner stellen oder 2 gestrichene Messlöffel Kaffeepulver verwenden.
Mahlgradverstellung ist schwergängig.	Zu viel Bohnen im Mahlwerk.	Ein Getränk aus Kaffeebohnen beziehen. Änderungen am Mahlgrad anschließend nur in kleineren Schritten vornehmen.
Brüheinheit kann nicht eingesetzt werden.	Brüheinheit in falscher Position.	Brüheinheit nach Anleitung einsetzen, siehe Kapitel „Brüheinheit reinigen“.
	Brüheinheit ist verriegelt.	Brüheinheit entriegeln, siehe Kapitel „Brüheinheit reinigen“.
Schutzdeckel der Brüheinheit kann nicht richtig aufgesetzt werden.	Brüheinheit ist nicht verriegelt.	Brüheinheit verriegeln, siehe Kapitel „Brüheinheit reinigen“.
Unter der Tropfschale befindet sich Wasser.	Es handelt sich um Kondenswasser.	Tropfschale nicht ohne Abdeckung einsetzen.

Problem	Ursache	Abhilfe
Displayanzeige „12:00“	Stromausfall oder Gerät mit Netzschalter ausgeschaltet.	Werte neu eingeben, Gerät nicht mit Netzschalter ausschalten oder im Menü Uhranzeige auf „Aus“ stellen.
Displayanzeige „Milchbehälter angeschlossen?“ trotz angeschlossenem Milchbehälter.	Behälter ist außerhalb der Reichweite des Sensors. Material z. B. Milchkarton wird nicht erkannt.	Behälter am rechten Rand positionieren Displayabfrage mit „Ja“ bestätigen oder beiliegenden Milchbehälter verwenden.
Displayanzeige „Über- oder Unterspannung“	Zu hohe oder zu niedrige Netzspannung.	Stromanbieter oder Netzbetreiber kontaktieren. Spannungsversorgung von einem Fachmann prüfen lassen.
Displayanzeige „Gerät abkühlen lassen“	Gerät ist zu heiß.	Gerät für 30 Minuten ausschalten.
Displayanzeige, z. B.: „Fehler: E0510“	Im Gerät ist ein Fehler.	Nach Displayanzeige vorgehen.
Displayanzeige „Bohnenbehälter füllen“ trotz gefülltem Bohnenbehälter oder Mahlwerk mahlt keine Kaffeebohnen.	Bohnen fallen nicht ins Mahlwerk (zu ölige Bohnen).	Leicht an den Bohnenbehälter klopfen. Eventuell Kaffeesorte wechseln. Bei geleertem Bohnenbehälter diesen mit einem trockenen Tuch auswischen.
Displayanzeige „Brüheinheit reinigen“	Verschmutzte Brüheinheit. Zuviel Kaffeepulver in der Brüheinheit. Mechanismus der Brüheinheit ist schwergängig.	Brüheinheit reinigen. Brüheinheit reinigen. Maximal 2 gestrichene Pulverlöffel mit Kaffeepulver einfüllen. Brüheinheit reinigen, siehe Kapitel „Pflege und tägliche Reinigung“.
Displayanzeige „Wasser ohne Kohlensäure nachfüllen oder Filter entfernen“	Wassertank falsch eingesetzt Kohlensäurehaltiges Wasser im Wassertank. Schwimmer im Wassertank hängt fest. Neuer Wasserfilter nicht nach Anleitung gespült oder Wasserfilter verbraucht bzw. defekt. Im Wasserfilter ist Luft.	Wassertank richtig einsetzen Wassertank mit frischem Leitungswasser füllen. Tank entnehmen und gründlich reinigen. Wasserfilter nach Anleitung spülen und in Betrieb nehmen oder neuen Wasserfilter verwenden. Wasserfilter so lange in Wasser tauchen bis keine Luftblasen mehr entweichen, Filter wieder einsetzen.

Problem	Ursache	Abhilfe
Displayanzeige „Tropfschalen leeren“ trotz geleerter Tropfschale.	Tropfschale ist verschmutzt und nass.	Tropfschale gründlich reinigen und trocknen.
	Bei ausgeschaltetem Gerät wird das Entleeren nicht erkannt.	Bei eingeschaltetem Gerät Tropfschale entnehmen und wieder einsetzen.
Displayanzeige „Tropfschalen einsetzen“ trotz eingesetzter Tropfschale.	Innenraum des Gerätes (Aufnahme Schalen) ist verschmutzt.	Innenraum reinigen.
	Der Kaffeesatzbehälter ist falsch eingesetzt.	Kaffeesatzbehälter richtig einsetzen.
Sehr häufige Anzeige, dass Entkalken nötig ist.	Zu kalkhaltiges Wasser.	Wasserfilter einsetzen und im Menü entsprechend einstellen.
Tropfwasser auf innerem Geräteboden bei entnommener Tropfschale.	Tropfschale wurde zu früh entnommen.	Tropfschale erst einige Sekunden nach dem letzten Getränkebezug entnehmen.
Displayanzeige „Mit Netzschalter ausschalten, nach 30 Sek. einschalten!“	Gerät zu warm.	Gerät abkühlen lassen.
	Verschmutzte Brüheinheit.	Brüheinheit reinigen.
Home Connect funktioniert nicht ordnungsgemäß.		Gehen Sie auf www.home-connect.com

**Können Probleme nicht behoben werden, unbedingt die Hotline anrufen!
Die Telefonnummern befinden sich auf den letzten Seiten der Anleitung.**

Technische Daten

Elektrischer Anschluss (Spannung – Frequenz)	220-240 V – 50/60 Hz
Anschlusswert	1600 W
Maximaler Pumpendruck, statisch	19 bar
Maximales Fassungsvermögen Wassertank (ohne Filter)	2,4 l
Maximales Fassungsvermögen Bohnenbehälter	500 g
Länge der Zuleitung	1,7 m
Abmessungen (H x B x T)	455 x 495 x 375 mm
Gewicht, ungefüllt	19-20 kg
Art des Mahlwerks	Keramik

Dieses Produkt enthält Lichtquellen der Energieeffizienzklasse D. Die Lichtquellen sind als Ersatzteil verfügbar und nur durch dafür geschultes Fachpersonal auszutauschen.

Contents

Included in delivery (for use)	37
Congratulations	37
Intended use.....	38
Important safety information	38
Overview.....	40
Controls	40
Initial use	41
Display.....	42
Preparing drinks	43
Preparation using coffee beans.....	45
Preparation using milk.....	45
Preparation using ground coffee	46
Dispensing hot water	47
Personalised drinks	47
Two cups at once.....	48
Adjusting the grind setting	48
Childproof lock.....	48
Menu.....	49
Home Connect.....	51
Care and daily cleaning	55
Service programmes	58
Tips on energy saving	60
Frost protection.....	61
Storing accessories	61
Accessories	61
Disposal.....	61
Guarantee.....	61
Simple troubleshooting.....	62
Technical specifications.....	65

Included in delivery (for use)

- a** Fully automatic coffee machine
- b** Instruction manual
- c** Quick reference guide
- d** Measuring spoon
- e** Water hardness testing strip
- f** Milk tube (set)
- g** Milk container
- h** Suction pipe

Congratulations ...

... on purchasing this fully automatic coffee machine! You have now acquired a high-quality and modern kitchen appliance. It combines innovative technology with a range of functions and is easy to use. It will enable you to prepare a variety of delicious hot drinks quickly and simply – whether you're in the mood for an invigorating espresso, a creamy cappuccino, a smooth latte macchiato or white coffee, or a traditional cup of coffee. At the same time the appliance offers you a wide range of options for adapting it to your individual taste. To ensure that you can use this fully automatic coffee machine with all its functions and features reliably and safely, we would like you to familiarize yourself with its components, functions, displays and controls. These instructions are designed to help you. So please take the time to read them before you switch on the appliance.

How to use these instructions

These instructions also show display texts and symbols in a special way. These enable you to clearly see where we refer to texts or symbols that are marked or displayed on the appliance.

Display indicators: “Espresso”

Buttons and controls on the display: [▶]

The appliance comes with a quick reference guide where you can find the most important functions at a glance. It can be stored in the accessory drawer of the appliance.

Intended use

Check the appliance after unpacking it. Do not connect the appliance if it has been damaged in transit.

This appliance is intended for domestic use only.

Only use the appliance indoors at room temperature and up to 2000 m above sea level.

Important safety information

Please read and follow the operating instructions carefully and keep them for later reference! Enclose these instructions when you give this appliance to someone else.

This appliance can be used by children aged from 8 years and above and by persons with reduced physical, sensory or mental capabilities or lack of experience and knowledge if they have been given supervision or instruction concerning use of the appliance in a safe way and if they understand the hazards involved. Keep children under 8 years of age away from the appliance and connecting cable and do not allow them to use the appliance. Children shall not play with the appliance. Cleaning and user maintenance shall not be made by children unless they are older than 8 years and supervised.

Warning

Risk of electric shock!

- The appliance may only be connected to a power supply with alternating current via a correctly installed socket with earthing. Ensure that the protective conductor system of the domestic supply has been correctly installed.
- Connect and operate the appliance only in accordance with the specifications on the rating plate.
- Do not use the appliance if the power cord and/or appliance are damaged.
- Only our customer service may repair the appliance, e.g. by replacing a damaged power cord, in order to avoid hazards.
- If the supply cord is damaged, it must be replaced by a special cord or assembly available from the manufacturer or its service agent.
- Never immerse the appliance or mains cord in water.
- If there is a fault, pull out the mains plug immediately or switch off the power supply.
- Avoid spillage on the connector.
- Please note the special information on cleaning in the instructions.

⚠ Warning**Hazard due to magnetism!**

The appliance contains permanent magnets which can affect electronic implants such as pacemakers or insulin pumps. Persons wearing electronic implants must maintain a minimum distance of 10 cm from the appliance and from the following parts upon removal: milk container, milk system, water tank and brewing unit.

⚠ Warning**Risk of suffocation!**

- Do not allow children to play with packaging material.
- Store small parts safely as they can be easily swallowed.

⚠ Warning**Risk of injury!**

- Do not reach into the grinding unit!
- Be careful not to jam your fingers when closing the door.
- A misuse of the appliance can potentially lead to injury.

⚠ Warning**Risk of burns!**

- The beverage outlet gets very hot. After use, always let it cool down before you touch it.
- After the use the heating element surfaces can be subjected to residual heat.
- Freshly prepared beverages are very hot. Leave to cool a little if necessary.

⚠ Warning**Risk of scalding (Home Connect)!**

If an unattended remote start takes place, third parties might be scalded if they reach under the coffee dispenser during drinks dispensing. You should therefore make sure that with an unattended remote start that there is no risk to other people, in particular not to children, or to property.

⚠ Warning**Risk of fire!**

- The appliance gets hot.
- Never operate the appliance with the cupboard door closed.
- The cupboard door must be open during operation.

Overview

- 1 **Appliance door**
 - a Recessed grip (for opening the door)
 - b Drip plate
- 2 **Display**
- 3 **Control panel**
- 4 **Outlet system (coffee, milk, hot water), height-adjustable**
 - a Cover
- 5 **Milk system**
 - a Snap lever
 - b Beverage outlet
(upper part, lower part)
 - c Milk tube (2 pieces)
 - d Connecting element, metal
(for magnet holder)
- 6 **Mains switch [O/I] (power supply)**
- 7 **Accessory drawer (for quick reference guide and accessories)**
 - a Quick reference guide
 - b Measuring spoon
 - c Water hardness strip
 - d Milk tube (set)
- 8 **Removable water tank**
 - a Lid for water tank
- 9 **Removable bean container**
 - a Lid for bean container
- 10 **Slide regulator for grinding degree setting**
- 11 **Magnet holder (for connecting element)**
- 12 **Removable drawer (for ground coffee/cleaning tablet)**
- 13 **Holder (for milk tube)**
- 14 **Protective cover (for brewing unit)**
- 15 **Brewing unit**
 - a Locking mechanism
 - b Cover
- 16 **Eject lever**
- 17 **Drip tray, withdrawable**
 - a Drip tray cover
 - b Coffee grounds container
- 18 **Collecting tray**
- 19 **Holder**
 - a Suction pipe
- 20 **Rating plate (E number, FD)**
- 21 **Shelf with sensor (for milk container)**

22 Milk container

- a Stainless steel container
- b Lower part of the lid
- c Upper part of the lid

Controls

The appliance features user-friendly menu navigation to ensure that operation is as easy as possible while at the same time offering a wide range of functions. That means a range of options can be selected with just a few operating steps.

Mains switch [O/I]

The mains switch [O/I] (with the door open) is used to switch on the appliance or switch it off completely (power supply is interrupted).



Important: Do not press the mains switch while the appliance is in use. Switch off the appliance only when it is in energy saving mode, so that it can rinse automatically.

Control panel (touch field)

Navigate on the control panel by touching the symbols and characters. You will hear an audible signal. The audible signal can be switched on and off (see the section “Menu – Key tones”).

[☉]

Touch [☉] to switch on the appliance or put it into energy saving mode. The appliance is rinsed automatically.

The appliance does not rinse if:

- if it is still warm when switched on, or
- if no coffee was dispensed before it was switched off.

The appliance is ready for use as soon as the symbols for the drinks selection appear on the display.

[☉]

Touch [☉] to call up the menu. Settings can be configured, information called up or the appliance connected to “Home Connect” (see section “Menu”).



Touch [] to open the selection of service programmes. Run the desired programme as described in the section “Service programmes”.

Double []

Touch [] after selecting a drink to prepare two cups simultaneously (see the section “Two cups at once”).

My Coffee []

Touch [] to open the selection of “Personalised beverage preparation”. Personal settings for coffee drinks can be saved and called up (see the section “Personalised drinks”).



Touch [] for either beverage preparation or to launch a service programme.

If you touch [] again while the drink is being prepared, dispensing will be prematurely halted.

Arrow navigation button

Press the arrow on the arrow button to navigate in the display or to change parameters.

Display

The display shows drinks, settings and information (see the section “Display”).

Initial use

General

Fill the appropriate container using only pure, **cold**, uncarbonated water and solely **roasted** beans. Do not use coffee beans that have been glazed, caramelised or treated with other additives containing sugar, since they will block the brewing unit.



Before the appliance can be switched on and used, it must be assembled and connected according to the enclosed assembly instructions.

Setting up the appliance

- Remove any protective plastic film.



Important: Only use the appliance in a frost-free room. If it has been transported or stored at temperatures below 0°C, wait at least 3 hours before initial use.





- Take hold of the appliance door by the recessed grip and open.
- Remove the water tank, rinse it and fill it with fresh water up to the “max.” mark.
- Replace the water tank and click into place.
- Remove the bean container, fill with coffee beans and replace.
- Set the mains switch to [] and close the appliance door.

The appliance heats up and is rinsed.

The display is activated.

“Please set your preferred language.”

appears.

- Press the [] arrow button. The field “Deutsch” has a light background. The language can be changed.
- With the [] arrow button select the desired language.
- Press the [] arrow button. The field “Language” has a light background.
- Select the “Water hardness” with the [] arrow button.



It is important to set the water hardness correctly to enable the appliance to accurately indicate when the descaling programme should be run. The preset water hardness is level 4. If a water softener is installed in the house, please set the water hardness to level 3. You can also check the water hardness by asking your local water supplier.

- Use the enclosed test strip to determine the water hardness. Briefly dip the test strip in water and check the result after one minute.

Level	Water hardness	
	German (°dH)	French (°fH)
1	1-7	1-13
2	8-14	14-25
3	15-21	26-38
4	22-30	39-54

- Press touch button [^]. The field “Water hardness” has a light background.
- Select “Home Connect” with the touch button [>].
- To now connect the appliance to the WiFi network (home network), touch the touch button [v].
- To connect the appliance to the WiFi network later on, touch the symbol [>]. “Complete set-up” appears.
- Press touch button [v]. The settings for Language and Water hardness are saved.

i When selecting [Home Connect] please read the detailed description in the section “Home Connect”.

The appliance is ready to use when the drink symbols are shown on the display.

The integrated fan switches on each time a drink is dispensed and switches off again after a few minutes.

When the appliance is used for the first time after running a service program, or if it has not been operated for a long period, the first beverage will not have the full aroma and should not be consumed.

When the fully automatic coffee machine is first used, a suitably thick and stable “crema” is only achieved after the first few cups have been dispensed.

Switch off appliance

- Press the [1] button. The appliance rinses and switches to energy saving mode.

Exception: If only hot water is dispensed, the appliance switches off without rinsing .

- To switch the appliance off completely, open the appliance door and set the mains switch to [O].

i **Important:** Do not press the mains switch while the appliance is in use. Switch off the appliance only when it is in energy saving mode, so it can rinse automatically.

i The factory settings of the fully automatic coffee machine are programmed for optimal performance. The appliances switches automatically to the energy saving mode after a configured time and rinses (duration can be set, see “Switch off after” in the section “Menu”).

The appliance is equipped with a sensor. If there is a milk container, this will be correspondingly shown on the display when switching to the energy saving mode. If there is milk in the container, please keep in the fridge.

Display

Display

The display shows the drinks, settings and setting options, as well as messages about the appliance’s operating status.

Examples:

Drink selection









Information

Information disappears after pressing the button or after a short time.



The information remains however at the top of the display in the form of a small symbol.

-  Bean container almost empty
-  Water tank almost empty
-  Replace water filter
-  Cleaning programme necessary
-  Descaling programme necessary
-  Calc'nClean programme necessary

Prompts to take action



i If the action required was carried out, e.g. filling the water tank, the corresponding message and symbol will disappear.

Preparing drinks

This fully automatic coffee machine can be operated using coffee beans or ground coffee (but not instant coffee).

If using coffee beans, they will be freshly ground for each brewing. For optimum quality, store the beans in a cool place in sealed containers.

i **Important:** Fill the water tank with fresh, uncarbonated, cold water every day. The tank should always contain sufficient water for operating the appliance.

Tip: Cups should be prewarmed, e.g. with hot water. This applies particularly to small thick-walled espresso cups.

For some settings, coffee is prepared in two stages (see the section “Aroma Double Shot” and “Two cups at once”). Please wait until the process is completely finished.

Beverage selection

Press the [<] or [>] arrow button to select different drinks:

The symbol for the selected drink will appear in the middle. The name of the drink and the values currently set, e.g. for the coffee strength and volume are shown in lower row.



The following drinks can be selected:

- Ristretto
- Espresso
- Espresso Macchiato
- Coffee
- Cappuccino
- Latte Macchiato
- Caffe Latte
- Milk froth
- Warm milk
- Hot water

The drink selected can be directly prepared with the pre-set values or first adjusted to individual taste.

i If the appliance is connected to Home Connect, additional drinks can be selected from “Coffeeworld” and adjusted in the app. The last “Coffeeworld” drink selected in the app is shown in the display and can also be adjusted and dispensed directly at the appliance.

Drink adjustment

By pressing the [<∨>] arrow button, different fields will appear for adjustment depending on the drink.

The field where the value can be changed has a light background.

An example:

The values for a cup of coffee can be changed as follows:

- Select “Coffee” with the [<] or [>] arrow button.

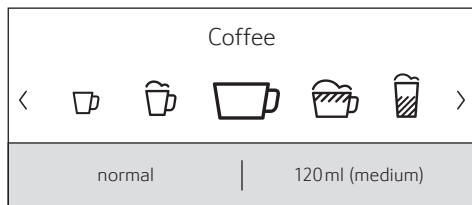

- Press the [✓] arrow button. The fields containing the preset values appear. The active field, e.g. “mild” for the coffee strength has a light background.

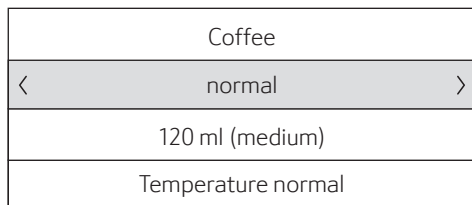

- Set the desired coffee strength, e.g. “strong” with the [<] or [>] arrow button.
- Press the [✓] arrow button.

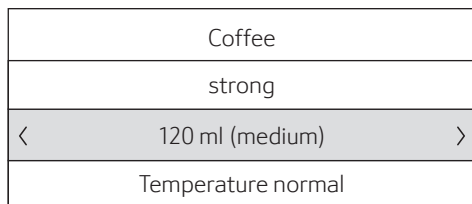

- Set the desired amount of coffee, e.g. “160 ml (large)” with the [<] or [>] arrow button.
- Press the [✓] arrow button.

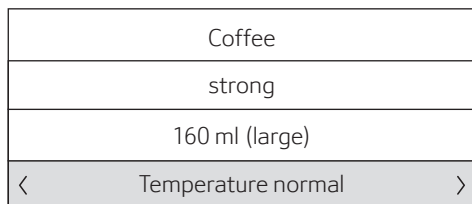

- Set the desired temperature, e.g. “Temperature high” with the [<] or [>] arrow button.

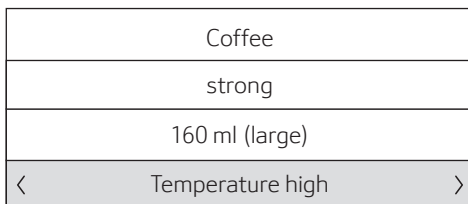

- To go back to the drinks menu either press the [^] arrow button or dispense a drink with [▷]. The settings are saved.

i There are different setting options depending on the type of drink. For coffee drinks, for example, the strength, temperature and quantity can be set, for milk only the volume.

The following settings are possible:

Coffee strength

- very mild
- mild
- normal
- strong
- very strong
- DoubleShot
- DoubleShot +
- DoubleShot ++

i **Aroma Double Shot**

The longer the coffee is brewed, the more bitter substances and undesired aromas are released. This has a negative effect on the taste and makes the coffee less easily digestible. For extra strong coffee, the appliance has therefore a special Aroma Double Shot function. When half the quantity has been prepared, it grinds and brews fresh coffee beans so that only the pleasant, aromatic scents are released. The Aroma Double Shot function is not available for ristretto, espresso macchiato, and when ground coffee is used.

Volume

The volume differs depending on the type of drink and can be set in ml steps.

- i** The volume dispensed can fluctuate depending on the quality of the milk. If no controls are activated for approx. 30 seconds, the appliance will automatically exit the settings mode. The settings made will be automatically stored.

Drinks temperature

Values for coffee drinks:

Temperature normal

Temperature high

Temperature very high

Values for hot water:

70° C (White tea)

80° C (Green tea)

90° C (Black tea)

Max (Fruit tea)

Preparation using coffee beans

The appliance must be ready for use.

- Place a cup underneath the beverage outlet.
- Select “Ristretto”, “Espresso” or “Coffee” with the [<] or [>] arrow button.

The display shows the selected drink along with the preset values for the strength of the coffee and the amount for this drink.

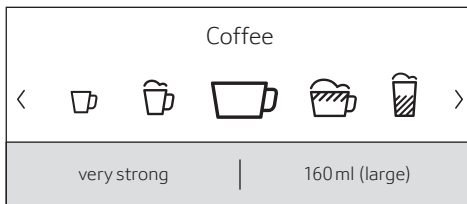

- i** The settings can be changed as described in the section “Drink adjustment”.

- Touch [▶] to start dispensing.

The coffee is brewed and then dispensed into the cup.

Touch [▶] again to prematurely halt dispensing.

Preparation using milk

This fully automatic coffee machine has an integrated beverage outlet. This can be used to prepare coffee drinks with milk or also milk froth and warm milk.

**Risk of burns!**

The beverage outlet gets very hot. After use, always let it cool down before you touch it.

Milk container

The milk container has been designed especially for use together with this fully automatic coffee machine. It is intended solely for use in the household and for storing milk in the refrigerator. The insulated container keeps milk cool for a number of hours.



Important: Remove cups or glasses before opening the door in case they fall.

Connecting the milk container or a milk carton:

- Open the appliance door.
- Remove the cover of the beverage outlet towards the front.
- Connect and fix the milk tubes and connecting elements as illustrated.

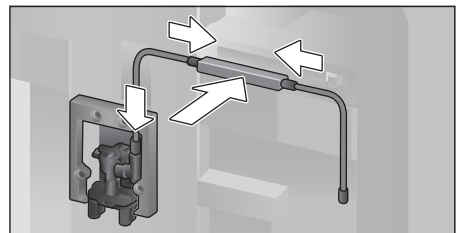

- Attach the cover firmly from the front on to the beverage outlet.

- Attach the suction pipe and insert into the milk container or a milk carton.

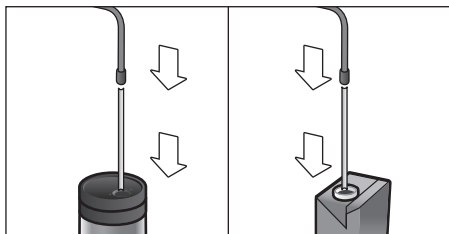

- Close the appliance door.

i Dried milk residues are difficult to remove, therefore **always** clean (see the section “Cleaning the milk system”).

Coffee drinks with milk

- Place a cup or glass underneath the beverage outlet.
- Select “Espresso Macchiato”, “Cappuccino”, “Latte Macchiato” or “Caffe Latte” with the [<] or [>] arrow button.

The display shows the selected drink along with the preset values for the strength of the coffee and the amount for this drink.

i The settings can be changed as described in the section “Drink adjustment”.

- Touch [▷] to start dispensing. The milk is dispensed into the cup or glass first. Then the coffee is brewed and runs into the cup or glass.

Press button [▷] again to stop the current step of the process prematurely.

Milk froth or warm milk

- Place a cup or glass underneath the beverage outlet.
- Select “Milk froth” or “Warm milk” with the [<] or [>] arrow button.

i The settings can be changed as described in the section “Drink adjustment”.

- Touch [▷] to start dispensing.

Milk froth or warm milk is dispensed from the beverage outlet.

Press button [▷] again to stop the current step of the process prematurely.

Preparation using ground coffee

i When using ground coffee, the setting for the strength of the coffee and dispensing two cups at once is not available.

Important: Remove cups or glasses before opening the door in case they fall.

The appliance must be ready for use.

- Open the appliance door.
- Remove the ground coffee drawer. The removable drawer must be dry.
- Put in coffee powder (maximum 2 level measuring spoons); do not press firmly.

i **Caution!** Do not use whole beans or instant coffee.

- Replace the ground coffee drawer.
- Close the appliance door. The display shows “Ground coffee” instead of coffee strength.

i If coffee is not dispensed within 90 seconds, the brewing chamber empties automatically to avoid an overflow. The appliance is then rinsed.

- Place a cup underneath the beverage outlet.
- Select a coffee drink or a coffee drink with milk with the [<] or [>] arrow button. The display shows the selected drink along with the preset values for this drink.

i The settings can be changed as described in the section “Drink adjustment”.

For coffee drinks with milk, please observe the instructions in the section “Preparation using milk”.

- Touch [▷] to start dispensing.

The coffee is brewed and then dispensed into the cup. When selecting coffee drinks with milk, the milk is first dispensed and then the coffee brewed.

i For another drink with ground coffee, repeat the procedure.

Dispensing hot water

⚠ Risk of burns!
The beverage outlet gets very hot. After use, always let it cool down before you touch it.

The appliance must be ready for use.

- Remove the milk tube from the milk container.
- Remove any milk or coffee residue from the outlet.
- Place a cup or glass underneath the beverage outlet.
- Select “Hot water” with the [<] or [>] arrow button.

i The settings can be changed as described in the section “Drink adjustment”.

- Touch [▶] to start dispensing.
- The message appears “Milk tube removed from milk container?”.
- If still connected, remove the milk tube and press the [∨] arrow button.

Hot water flows out of the beverage outlet. Touch [▶] again to prematurely halt the dispensing process.

Personalised drinks

Press [♥] to open the selection for personalised drinks.

Up to 8 storage spaces can be used. Save your favourite drinks that are frequently dispensed here with all their settings.

i Press [♥] to exit the menu without saving at any time.

Entering or changing drinks

■ Touch [♥].

The selection of memory locations appears.

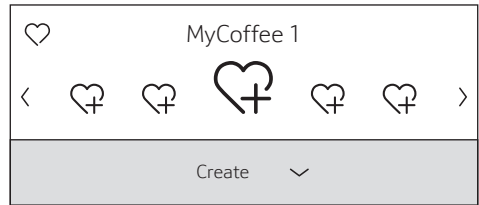

- Use the [<] or [>] arrow button to select an empty memory location ♥+ for a new entry, change an occupied memory location, or to delete a favourite drink.
- Select “Create” at an empty memory location or “Change” at an occupied memory location.
- Press the [∨] arrow button.

i If “Delete” is selected, the settings for the memory location are deleted and it is again empty.

The menu for adjusting the drinks opens. The last drink dispensed is shown with the last settings selected.

- If you do not wish to save last drink dispensed, select another drink with the [<] or [>] arrow button.
- Select each setting to be changed with the [∨] or [^] arrow button. Adjust the values to your own wishes with the [<] or [>] arrow button.

Different setting options appear depending on the drink selected.

i For milk drinks, the mixing ratio of coffee and milk can be set.

- The settings can be stored under an individual name. Select “Save name”. The mask for entering the name opens.

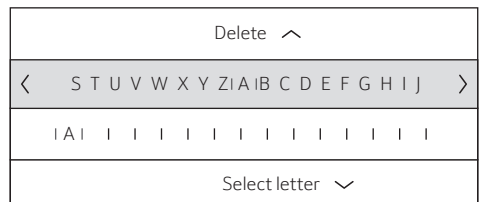

- With [↵] exit the entry without any change. The drink selection menu appears.
- Select a letter or a symbol in the upper row with the [<] or [>] arrow button.
- Press [✓] to confirm the letter selected. To delete select [<] and press [✓].
- Select other letters or symbols and confirm.
- Press [↵] to accept the entry. The selection menu opens.
- Touch [♥] to exit the menu.

Select a personalised drink and dispense

- Touch [♥]. The selection of memory locations opens.
- Select the desired memory location with the [<] or [>] arrow button.
- Place a cup or glass underneath the beverage outlet.
- Touch [▶] to start dispensing.

Two cups at once

Touch [☞] to prepare two cups of the selected drink simultaneously. The setting is shown by a second cup symbol and as text, e.g. "2x Espresso".

- Select the desired drink with the [<] or [>] arrow button.
- Touch [☞].
- Place two cups left and right underneath the beverage outlet.
- Touch [▶] to start dispensing.

The selected drink is prepared and then dispensed into both cups.

- i** The drink is prepared in two stages (two grinding operations). Please wait until the process is completely finished.

Two cups at once cannot be dispensed for the settings "Aroma Double Shot" or "ground coffee".

Adjusting the grind setting

This fully automatic coffee machine has an adjustable grinding unit. This enables the grinding level of the coffee to be individually changed.

- Open the appliance door.
- Slide the regulator to select the grinding degree setting between finely ground coffee ☼ and coarsely ground coffee ☼.

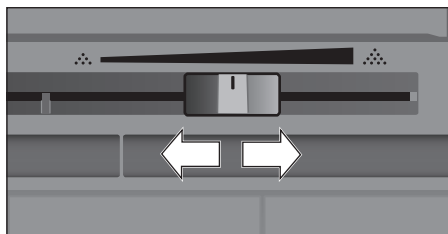

- Close the appliance door again.

- i** For dark roast coffee beans, choose a finer grind, for lighter beans a coarser grind.

Tip: Only make small changes to the grinding degree setting.

The new setting will not become apparent until after the second cup of coffee.

If the display shows the message "Select a coarser degree of grinding", this means that the beans are being ground too finely. Adjust the grinding level to a coarser setting.

Childproof lock

The appliance can be locked to protect children against scalding and burns.

- Press and hold [☹] for at least 4 seconds.

"Childproof lock activated" briefly appears on the display.

No further operation is now possible; only [⏻] can be pressed.

- To deactivate the child lock, press and hold [☹] for at least 4 seconds.

"Childproof lock deactivated" briefly appears on the display.

Menu

The menu is used for changing individual settings, accessing information and launching processes.

- Touch [] to open the menu.

The different setting options will appear.

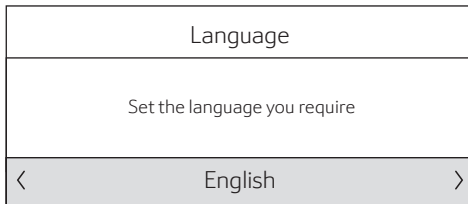

Navigating through the menu:

The various menu points, e.g. “Language” can be selected with the [<] or [>] button. The respective setting, e.g. “Deutsch” are displayed with [∨] and changed with [<] or [>]. Press [^] to exit the respective setting again.



For example:

Set the appliance at 15 minutes to switch off automatically:

- Touch []. The menu opens.
- Select “Switch off after” with the [<] or [>] arrow button.
- Press the [∨] arrow button.
- Select “0h 15min” with the [<] or [>] arrow button.
- Touch []. “Save changes?” appears.
- Press the [∨] arrow button. The setting is saved.

The drink selection appears on the display.

- i** Press [] to exit the menu at any time. If no entry is made within approx. 30 seconds, the menu closes automatically and the settings are not saved.

The following settings can be made:

Language

Set the desired language to show the display texts.

Water hardness

Set this to the local water hardness.

Level “1 (soft)” to “4 (very hard)” can be selected. The preset water hardness is “4 (very hard)”.

- i** It is important to set the water hardness correctly to enable the appliance to accurately indicate when the descaling programme should be run.

You can check the water hardness using the enclosed test strip or by asking your local water supplier. If a water softening system is installed in the house, please select the “Softening device” setting.

Water filter

If a water filter is inserted, renewed or removed, the setting “Activate”, “Replace” or “Remove” must be made in the menu.

- i** A water filter lessens limescale deposits and reduces impurities in the water. The appliance also does not need to be descaled so often. Water filters are available from retail outlets or from customer service (see section “Accessories”).

Inserting or renewing a water filter:

A new water filter must be rinsed before it can be used.

- Select either “Activate” or “Replace” with the [<] or [>] arrow button.
- Press the water filter firmly into the opening of the water tank.

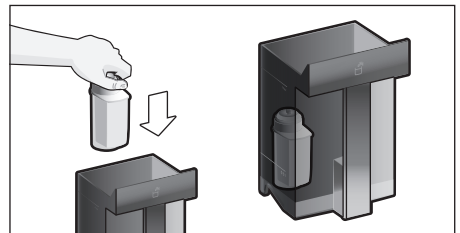

- Fill the water tank with water up to the “max” mark.
- Remove the milk tube from the milk container and close the door.

- i** **Caution:** Do not jam the tube when closing the door.

- Place a container with a capacity of 0.5 litre under the outlet.

- Touch [>>].

Water will now flow through the filter to rinse it.

- Then empty the container.

The appliance is ready for use again.

 Rinsing the filter simultaneously activates the setting for the change filter display.

The filter is no longer effective when the “Replace water filter” display appears, or at the latest after two months. It needs to be replaced for reasons of hygiene and to prevent a build-up of limescale (which could damage the appliance).

- If a new filter is not inserted, select the setting “Remove” and press button [>>].

The message “Remove filter, reinsert water tank, close door” appears.

 If the appliance has not been used for a prolonged period (for example, while you are on holiday), the existing filter should be rinsed before the first time the appliance is used again. To do this, simply dispense a cup of hot water.

Detailed information about the water filter can be found in the manual supplied with the filter.

Switch off after

To set how long the appliance should wait after the last drink was prepared before it automatically rinses and switches itself off. You can specify values from 15 minutes to 8 hours. The factory setting is 30 minutes.

Home Connect

Settings for connection to WiFi network (home network) and mobile devices (see section “Home Connect”).

Illumination

Setting the illumination of the beverage outlet. “On”, “When in use” or “Off” can be selected.

Brightness illumination

Setting the illumination lightness of the beverage outlet. “Level 1” to “Level 10” can be selected.

Brightness display

Setting the illumination lightness of display.

Key tones

Switch the signal tones on or off.

Clock display

Display option for time and date “Off” or “Digital” (on). The settings for this can be changed in the next menu options.

 If the appliance is switched off at the mains or there is a power failure, the settings for the time will be lost.

Time of day

Setting for the current time.

Date

Setting for the current date.

Frost protection

Service programme to prevent frost damage during transportation and storage.

This programme completely empties the appliance.

- Select “Start” to begin running the programme.
- Empty the water tank and reinsert.
- If available remove the milk container and close the door.

The appliance automatically empties all its pipes.

- Empty the drip tray and re-insert.

Beverage info

Display shows how many drinks have been prepared since its initial use.

- Select “next” to show the information.

Factory settings

Resets your own settings to the condition when delivered.

- Select “reset” with the [<] or [>] arrow button. The message “Are you sure?” appears.
- Select either “reset” to confirm or “cancel” to interrupt.

Home Connect

This fully automatic coffee machine is WiFi-enabled and can be remotely controlled using a mobile device (e.g. tablet, smartphone). The Home Connect app offers additional functions which are a perfect complement to the networked appliance. If the appliance is not connected to the WiFi network (home network), it functions as a fully automatic coffee machine with no network connection and can be operated as usual via the display.

Important information:

The home network router must be operated in the 2.4 GHz frequency range. Please check it and adjust it if necessary.

The availability of the Home Connect function depends on the availability of Home Connect services in your country. Home Connect services are not available in every country. You can find more information on this at www.home-connect.com.



Please ensure that you follow the safety instructions given at the beginning of this user manual and make sure that they are also observed when operating the appliance via the Home Connect app and when away from home. Please also follow the instructions in the Home Connect app.



Operation at the appliance itself always takes priority, and during this time it is not possible to operate the appliance using the Home Connect app.

Setting up

To configure settings via Home Connect, you must have installed the Home Connect app on a mobile device (e.g. tablet, smartphone).

When doing so, observe the Home Connect installation instructions supplied, which are also available to download in additional languages at www.neff-home.com.

Follow the steps specified by the app to configure the settings.

Login of the appliance in the WiFi network can be carried out on initial set-up of the fully automatic coffee machine either directly or using the menu (first press [] to open the menu):

- Select "Home Connect" with the touch button [<] or [>].
- Press touch button [√].
- The Home Connect menu appears in the display.
- Switch on WiFi by pressing the touch button [√].
- Select "Network not connected" with the touch button [>].
- Press touch button [√].
- The option "Automatic Network Connection" appears.



If the router has WPS functionality, please select "Automatic Network Connection", otherwise select "Connect manually".

Connecting automatically to the WiFi network (home network)

- Select "Automatic Network Connection" with the touch button [<] or [>].
- Press touch button [√].
- The display shows "Automatic network connection".
- Press the WPS button on the home network router within a few minutes and wait until the display of the fully automatic coffee machine shows "Network connection successful".
- Open the app on the mobile device.
- Select "Connect to the app" using the touch button [<] or [>].
- Press touch button [√] to connect. The fully automatic coffee machine connects to the app. Follow the instructions in the app.
- Wait until "Successfully connected to app" lights up briefly in the display.
- Select "Remote start off" with the touch button [<] or [>].
- Press touch button [√] to switch on.

A warning message appears.

- Continue to press touch button [∨] and read the warning message.
- Press touch button [∨] and confirm the warning message.
- Press button [☰] to close the menu.

Using the mobile device, the functions of the fully automatic coffee machine can now be used to their full extent via the app.

i If “Remote start off” is selected, only the operating statuses of the fully automatic coffee machine are displayed in the Home Connect app. You can configure settings but not start drinks dispensing.

Connecting manually to the WiFi network (home network)

- Select “Connect manually” using the touch button [<] or [>].
- Press touch button [∨].

The fully automatic coffee machine sets up a separate WiFi network that can be accessed with a tablet or smartphone. The display shows the SSID (the name) and the key (the password) of this network.

- Log the mobile device in to the network of the fully automatic coffee machine with the “HomeConnect” SSID and the “HomeConnect” key.
- Start the app on the mobile device and follow the instructions for network login in the app and the supplied Home Connect documents.

The login process is complete when “Network connection successful” lights up briefly in the display of the fully automatic coffee machine.

- Select “Connect to the app” using the touch button [<] or [>].
- Press touch button [∨] to connect.

The fully automatic coffee machine connects to the app. Follow the instructions on the app.

- Wait until “Successfully connected to app” lights up briefly in the display.
- Select “Remote start off” with the touch button [<] or [>].

- Press touch button [∨] to switch on.

A warning message appears.

- Continue to press touch button [∨] and read the warning message.
- Press touch button [∨] and confirm the warning message.
- Press button [☰] to close the menu.

Using the mobile device, the functions of the fully automatic coffee machine can now be used to their full extent via the app.

i If “Remote start off” is selected, only the operating statuses of the fully automatic coffee machine are displayed in the Home Connect app. You can configure settings but not start drinks dispensing.

Switching WiFi on and off

WiFi can be switched “on” or “off” as required (e.g. when on holiday).

i Network information is retained after the appliance is switched off.

After switching on, wait a few seconds until the fully automatic coffee machine has connected to the WiFi network again.

In networked standby mode, the appliance requires a maximum of 2 W.

- Press button [☰] to open the menu.
- Select “Home Connect” with the touch button [<] or [>].
- Press touch button [∨].

The Home Connect menu appears in the display.

- Select “WiFi” with the touch button [<] or [>].
- WiFi is either switched on or off by pressing the touch button [∨].
- Press button [☰] to close the menu.

Additional settings

Home Connect can be adapted to your individual needs at any time.

Note: The fully automatic coffee machine must be connected to the WiFi network.

Disconnecting

The fully automatic coffee machine can be disconnected from the WiFi network at any time.



If the fully automatic coffee machine is disconnected from the WiFi network, it cannot be operated using Home Connect.

- Press button [☰] to open the menu.
- Select “Home Connect” with the touch button [<] or [>].
- Press touch button [∨].

The Home Connect menu appears in the display.

- Select “Disconnect network” with the touch button [<] or [>].
- Press touch button [∨]. The appliance is disconnected from the network and app.
- Press button [☰] to close the menu.



Information about the WiFi network is cleared.

Connecting to the app

The Home Connect app can be installed on any number of mobile devices, which can then be used to connect to the fully automatic coffee machine.

The fully automatic coffee machine must already be connected to the WiFi network.

- Open the app on the mobile device.
- Press button [☰] to open the menu.
- Select “Home Connect” with the touch button [<] or [>].
- Press touch button [∨].

The Home Connect menu appears in the display.

- Select “Connect to the app” using the touch button [<] or [>].
- Press touch button [∨] to connect the appliance to the app.

The fully automatic coffee machine connects to the app. Follow the instructions in the app.

- Wait until “Successfully connected to app” lights up briefly in the display.
- Press button [☰] to close the menu.

Remote start

If you wish e.g. to start drinks dispensing on the fully automatic coffee machine via a mobile device, remote start must be activated.



Risk of burns!

If an unattended remote start takes place, third parties might be scalded if they reach under the coffee dispenser during drinks dispensing. You should therefore make sure that there is no risk to other people, in particular not to children, or to property in the event of an unattended remote start.



The text field for turning on remote start can only be selected if connection to Home Connect has been successfully completed.



If remote start is switched off, only the operating statuses of the fully automatic coffee machine are displayed in the Home Connect app.

- Press button [☰] to open the menu.
 - Select “Home Connect” with the touch button [<] or [>].
 - Press touch button [∨].
- The Home Connect menu appears in the display.
- Select “Remote start” with the touch button [<] or [>].
 - Press touch button [∨] to switch on.
 - Press button [☰] to close the menu.

Appliance information

Display for network and appliance information

- Press button [☰] to open the menu.
- Select “Home Connect” with the touch button [<] or [>].
- Press touch button [∨].

The Home Connect menu appears in the display.



- Select "Home Connect appliance information" with the touch button [<] or [>].
- Press touch button [✓] to make a selection.

The SSID, IP, MAC address and serial number of the appliance are displayed for a few seconds.

- Press button [⌂] to close the menu.

Display

The top right-hand corner of the display shows the Home Connect status with a symbol:

-  Connected to the network
-  Not connected to the network
-  No connection to server

Remote diagnostics

In the event of faults, customer service can use remote diagnostics to access your appliance. Contact customer service and ensure that your appliance is connected to the Home Connect server and check that the remote diagnostics service is available in your country.

For more information and to check whether the remote diagnostics service is available in your country, please visit the Help & Support area of the Home Connect website for your country: www.home-connect.com

Information on data protection

When the fully automatic coffee machine is connected for the first time to a WiFi network which is connected to the Internet, the appliance transmits the following categories of data to the Home Connect server (initial registration):

- Unique appliance identification (consisting of appliance codes as well as the MAC address of the installed WiFi communication module).

- Security certificate of the WiFi communication module (to ensure a secure IT connection).
- The current software and hardware version of the fully automatic coffee machine.
- Status of any previous resetting to the factory settings.

This initial registration prepares the Home Connect functions for use and is only required when you want to use these Home Connect functions for the first time.



Please note that the Home Connect functions can only be used in conjunction with the Home Connect app. Information on data protection can be accessed in the Home Connect app.

UKCA Declaration of Conformity

BSH Hausgeräte GmbH hereby declares that the appliance with Home Connect functionality meets the essential requirements and other relevant provisions of the relevant statutory requirements.

A detailed Declaration of Conformity can be found online at www.neff-home.com/uk among the additional documents on the product page for your appliance.

**UK
CA**

2.4 GHz band (2400–2483.5 MHz):
Max. 100 mW

Care and daily cleaning



Risk of electric shock!

Never immerse the appliance in water. Do not steam-clean the appliance.

- Wipe the outside of the appliance with a soft, damp cloth.
- Clean the control panel and display using a micro-fibre cloth.
- Do not use any cleaning agents containing alcohol or spirits.
- Do not use abrasive cloths or cleaning agents.

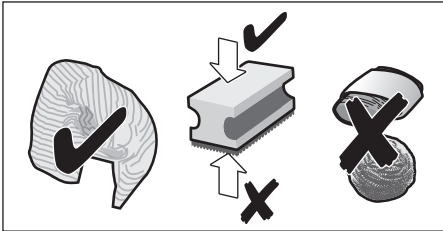

- Always remove any limescale, residues of coffee or milk, cleaning or descaling solution immediately. It is possible for corrosion to form underneath such deposits.



New sponge cloths may contain salts. Salts can cause rust film on stainless steel and must therefore be washed out thoroughly before use.

- Open the door and pull the drip tray out forwards.
- Remove drip tray cover and coffee grounds container.
- Empty, clean and dry individual parts.



Important: The drip tray and coffee grounds container should be emptied and cleaned every day in order to prevent deposits.

- Remove the ground coffee drawer, clean under running water and dry well.

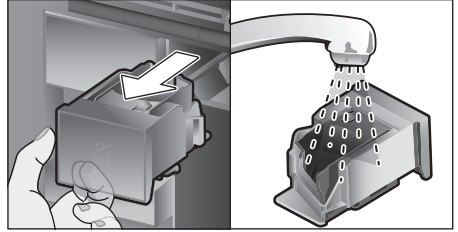

- Wipe and dry the inside of the appliance (support, drip tray and the ground coffee drawer) and collecting tray.
- Replace the dried parts, e.g. the ground coffee drawer.



Do not put the following parts in the dishwasher:

Accessory drawer, water tank, lid of the water tank, beverage outlet cover, bean container, lid of the bean container, metal connecting element, ground coffee drawer, protective cover of the brewing unit and the milk container.



The following parts may be cleaned in the dishwasher:

Drip plate, collecting tray, drip tray, drip tray cover, coffee grounds container, milk tubes, suction pipes, individual parts of the beverage outlet, measuring spoon and individual parts of the milk container lid.



If the appliance is cold when switched on, or if it is switched off after dispensing coffee, it rinses automatically. The system is therefore self-cleaning.

Important: If the appliance is not used for a lengthy period (e.g. while you are on holiday), clean the entire appliance thoroughly, including the milk system, the ground coffee drawer and the brewing unit before use.

Cleaning the milk system

The milk system is automatically cleaned with a short jet of steam directly after preparing a milk drink.

i Tip: For particularly thorough cleaning, the milk system can be additionally rinsed with water (see the section “Rinsing the milk system”).

Important: Clean the milk system manually every week and, if required, also more often (see the section “Cleaning the milk system manually”).

⚠ Risk of burns!
The beverage outlet gets very hot. After use, always let it cool down before you touch it.

Rinsing the milk system

- Touch [↖] and select [<] or [>] “Rinse milk system” with the arrow button.
- Press the [↙] arrow button. The programme starts.
- Open door and remove suction pipe from the milk tube.
- Wipe the suction pipe and insert the end of the suction pipe into the hole on the coffee grounds container.

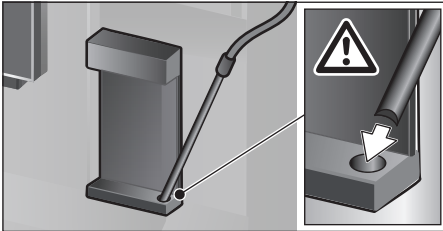

- Close the door. Be careful not to jam the milk tube.
 - Place an empty glass underneath the beverage outlet.
 - Touch [↗].
- The milk system is rinsed with water.
- Then empty the glass.
 - Touch [↖] to exit the programme. The milk system has finished rinsing. The appliance is ready for use again.

Cleaning the milk system manually

Take the milk system apart to clean it:

- Push the beverage outlet down completely and pull the cover forward to remove.
- Press the snap lever to the left of the beverage outlet downwards and pull the beverage outlet forward.

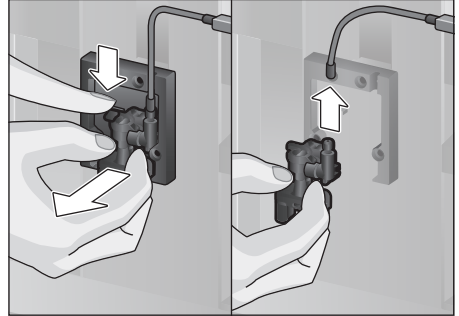

- Remove the milk tube. Dismantle the top and bottom sections of the beverage outlet.

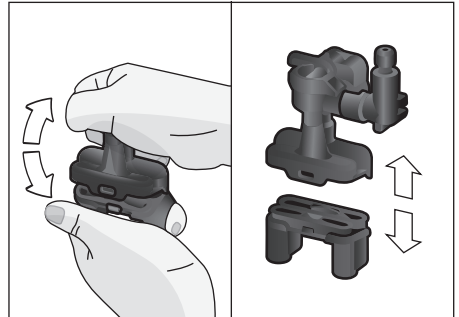

- Separate the milk tubes, connecting element and suction pipe.

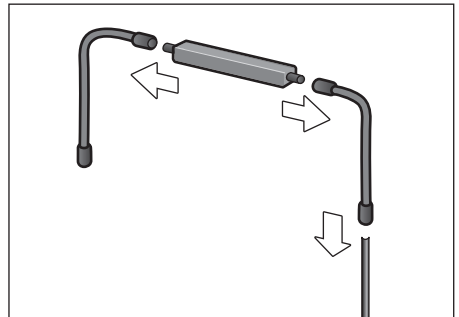

- Clean the individual parts with a detergent solution and a soft cloth.
- Rinse all parts with clean water and dry them.
- Put the individual parts back together again (see also the quick reference guide).

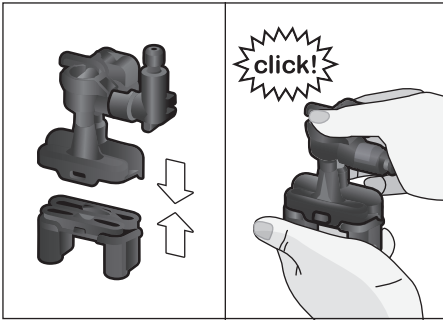

- Attach the beverage outlet directly from the front firmly to the three connections.
- Replace the cover.

Cleaning the milk container

For reasons of hygiene, the milk container should be cleaned regularly. Only the individual parts of the lid are suitable for being cleaned in the dishwasher. Clean the stainless steel milk container by hand with a mild detergent.

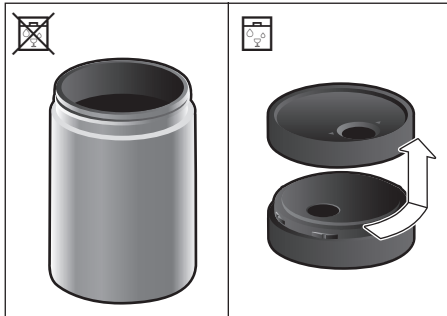

Cleaning the brewing unit

(see also the Quick reference guide)

In addition to the automatic cleaning programme, the brewing unit should be removed regularly for cleaning.

- Open the appliance door.
- Use the mains switch [O/I] to switch off the appliance completely.
- Remove the protective cover of the brewing unit.
- Remove the coffee grounds container.
- Slide the red latch on the brewing unit all the way to the left .
- Press the eject lever right down. The brewing unit will be released.
- Take hold of the brewing unit by the recessed grips and carefully remove it.
- Remove the cover of the brewing unit and clean thoroughly under running water.

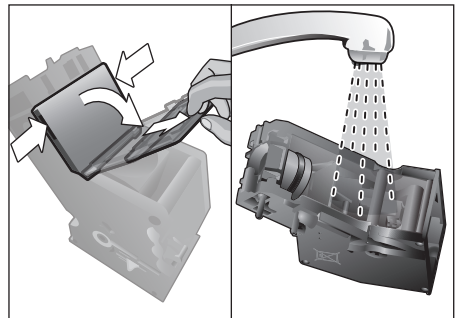

- Clean the strainer of the brewing unit thoroughly under the water jet.

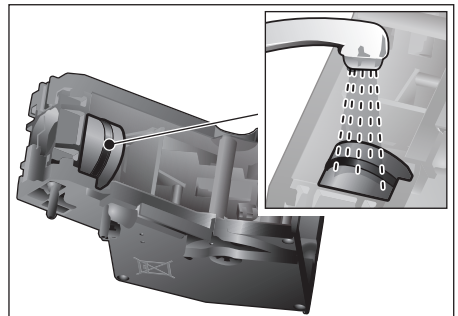

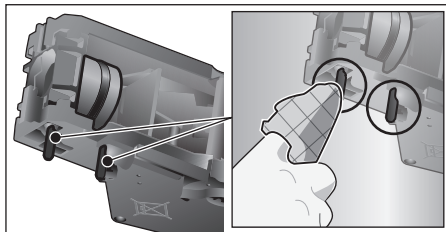

- Thoroughly clean the connecting nozzles of the brewing unit.



 **Important:** Clean it without using washing-up liquid and do not put it in the dishwasher.

- Clean the inside of the appliance thoroughly with a moist cloth, removing any coffee residues.
- Leave the brewing unit and the inside of the appliance to dry.
- Place the cover back on the brewing unit.
- Push the brewing unit all the way into the appliance and press on the middle until it audibly clicks into place.

 **Important:** The red latch must be right over at the left at  before replacing (see diagram E).

- Press the eject lever right up and push the red latch right over to the right to .
- Insert the coffee grounds container.
- Replace the protective cover.
- Close the appliance door.

Service programmes

(see also the Quick reference guide)

The following messages will appear on the display at certain intervals, either “Descaling programme urgently required!” or “Cleaning programme urgently required!” or “Calc’nClean programme urgently required!”. The unit should immediately be cleaned or descaled using the appropriate programme. Alternatively, the two processes Descale and Clean can be carried out together using the calc’nClean function (see the section “Calc’nClean”). Failure to carry out the service programme according to the instructions may damage the appliance.

 **Important:** If the appliance is not descaled when it is supposed to be, the message “Descaling programme is overdue. Device will shortly be locked.” will appear. Immediately perform the descaling process in accordance with the instructions. If the appliance is locked, it can only be operated again once the descaling process has been carried out.

To display how many beverages can still be prepared before one of the service programmes needs to be run, proceed as follows:

- Touch .
- Select “Service info” with the [<] or [>] arrow button.
- Press [√] to call up the information.

 **Warning!** For each of the service programmes, use descaling and cleaning agents as described in the instructions and observe the (relevant) safety information.

Never interrupt a service programme. Do not drink liquids!

Never use citric acid, vinegar or any vinegar-based agents to descale the appliance.

Never place descaling tablets or other descaling materials in the coffee drawer!





Important: Before starting each service program (Descale, Clean or Calc'nClean) remove the brewing unit, clean as instructed and replace it. Be careful not to jam the milk tube when closing the door. After completion of each service programme, wipe the appliance immediately with a soft, damp cloth to remove any residues from the descaling and cleaning solution. It is possible for corrosion to form underneath such deposits. New sponge cloths may contain salts. Salts can cause rust film on stainless steel and must therefore be washed out thoroughly before use. Clean the beverage outlet, milk tubes and connecting piece thoroughly. Specially developed, suitable descaling and cleaning tablets are available from retail outlets or from customer services (see the section "Accessories").



Using a water filter increases the intervals until a descaling programme needs to be performed.





Descaling

Takes about 21 minutes.

- Touch [].
- Select "Descale" with the [<] or [>] arrow button.
- Touch []. The display indicates the progress of the programme.
- Empty the drip trays and replace.
- Remove the water filter (if there is one) and press [].
- Pour lukewarm water into the empty water tank up to the "0.5 l" mark and then dissolve one Neff descaling tablet 00576693 in it.





If there is not enough descaling solution in the water tank, you will be asked to do the following. Refill using uncarbonated water and press [] again.

- Remove the suction pipe from milk container, wipe it and insert the end of the suction pipe into the hole on the coffee grounds container.
- Close the appliance door.
- Place a container with a capacity of 0.5 litre under the beverage outlet.
- Touch []. The descaling programme will now run for about 19 minutes.
- Remove the container and touch [].
- Rinse the water tank and (if removed) replace the water filter.
- Fill the tank with fresh water up to the "max" indicator.
- Replace the water tank and close the door.
- Place the container underneath the beverage outlet again.
- Touch []. The descaling programme will now run for about 2 minutes and rinse the appliance.
- Remove the container, empty the drip trays, replace and close the appliance door.
- Touch []. The appliance has finished descaling and is ready for use again.
- Touch [] to exit the programme.

Cleaning

Takes about 5 minutes.

- Touch [].
- Select "Clean" with the [<] or [>] arrow button.
- Touch []. The display indicates the progress of the programme.
- Clean the beverage outlet and replace, empty the drip trays and replace.
- Open the ground coffee drawer, drop in a cleaning tablet and close the coffee drawer again.
- Close the appliance door.
- Place a container with a capacity of 0.5 litre under the beverage outlet.
- Touch []. The cleaning programme will now run for about 5 minutes.
- Remove the container, empty the drip trays, replace and close the appliance door.

- Touch [▷]. The appliance has finished cleaning and is ready for use again.
- Touch [↵] to exit the programme.

Calc'nClean

Takes about 26 minutes.

calc'nClean combines the functions Descale and Clean. If both programmes are due to be carried out close together, the fully automatic coffee machine will automatically suggest this service programme.

- Touch [↵].
- Select "Calc'nClean" with the [<] or [>] arrow button.
- Touch [▷]. The display indicates the progress of the programme.
- Clean the beverage outlet and replace, empty the drip trays and replace.
- Open the ground coffee drawer, drop in a cleaning tablet and close the coffee drawer again.
- Remove the water filter (if there is one) and touch [▷].
- Pour lukewarm water into the empty water tank up to the "0.5 l" mark and then dissolve one Neff descaling tablet 00576693 in it.

i If there is not enough descaling solution in the water tank, you will be asked to do the following. Refill using uncarbonated water and press [▷] again.

- Remove the suction pipe from milk container, wipe it and insert the end of the suction pipe into the hole on the coffee grounds container.
- Close the appliance door.
- Place a container with a capacity of 0.5 litre under the beverage outlet.
- Touch [▷].

The programme will now run for about 19 minutes.

- Remove the container and touch [▷].
- Rinse the water tank and (if removed) replace the water filter.
- Fill the tank with fresh water up to the "max" indicator.

- Replace the water tank and close the door.
- Place the container underneath the beverage outlet again.
- Touch [▷].

The programme will now run for about 7 minutes and rinse the appliance.

- Remove the container, empty the drip trays, replace and close the appliance door.
- Touch [▷]. The appliance is descaled, cleaned and ready for use again.
- Touch [↵] to exit the programme.

Special rinsing

i **Important:** If any of the service programmes is ever interrupted, for instance by a power failure, please proceed according to the information on the display:

- Rinse the water tank and refill it with fresh water up to the "max" mark.
- Touch [▷]. The programme will now run for about 2 minutes and rinse the appliance.
- Empty the drip trays, replace and close the appliance door. The appliance is ready for use again.
- Touch [↵] to exit the programme.

Tips on energy saving

- Touch [Ⓞ] to switch the appliance to "energy saving mode". The appliances uses very little power when in "energy saving mode", but monitors all safety-relevant functions so as to avoid damage.
- In the menu under "Switch off after", set the automatic switch off period to 15 minutes.
- Reduce the brightness of the display and the illumination in the menu to save energy.
- If possible, do not interrupt the dispensing of coffee or milk froth. Stopping a process prematurely results in higher energy consumption and the drip tray fills up more quickly.

- Descale the appliance regularly to avoid a build-up of limescale. Limescale residues cause higher energy consumption.

Frost protection

To prevent frost damage during transport and storage, completely empty the appliance beforehand (see the section “Menu – Frost protection”).

Storing accessories

The fully automatic coffee machine has a special accessory drawer for storing the Quick reference guide and the accessories in the appliance.

- Put the measuring spoon and the water filter into the accessory drawer.
- Put the Quick Reference Guide into the special support at the front of the accessory drawer.
- The long suction pipe can be stored in the holder on the inside of the door.
- The connecting element can be fixed to the magnetic holder above the ground coffee drawer.

Accessories

The following accessories are available from customer service:

Accessories	Order number
	Customer service
Cleaning tablets	00310575
Descaling tablets	00576693
Water filter	00575491
Care set	00576330
Milk container with “FreshLock” lid	00576166
Restrictors for opening angle 92°	10020041

Disposal



Dispose of packaging in an environmentally-friendly manner. This appliance is labelled in accordance with European Directive 2012/19/EU concerning used electrical and electronic appliances (waste electrical and electronic equipment – WEEE). The guideline determines the framework for the return and recycling of used appliances as applicable throughout the EU. Please ask your specialist retailer about current disposal facilities.

Guarantee

The guarantee conditions for this appliance are as defined by our representative in the country in which it is sold. Details regarding these conditions can be obtained from the dealer from whom the appliance was purchased. The bill of sale or receipt must be produced when making any claim under the terms of this guarantee.

Changes reserved.

Simple troubleshooting

Problem	Cause	Solution
Strongly fluctuating coffee or milk froth quality (e.g. fluctuation in quantity or milk froth spraying).	Build-up of limescale in the appliance.	Descalc the appliance according to the instructions, see the section "Service programmes".
	The suction pipe is blocked.	Clean the suction pipe.
Drinks cannot be dispensed.	Beverage outlet or one of the 3 connections are blocked.	Clean the beverage outlet and the connections.
The drink runs out at the entire outlet during dispensing.	Lower part of the beverage outlet is missing.	Attach the lower part, see the section "Cleaning the milk system".
Too little milk froth, none at all, or the milk system is not taking in any milk.	Build-up of limescale in the appliance.	Descalc the appliance according to the instructions, see the section "Service programmes".
	Beverage outlet or one of the 3 connections are blocked.	Clean the beverage outlet and the connections.
	Milk not suitable for foaming.	Do not use milk that has already been boiled. Use cold milk with a fat content of at least 1.5%.
	Beverage outlet or the milk tubes are not correctly assembled.	Moisten the individual parts and put them together again.
	The suction pipe is blocked.	Clean the suction pipe.
The personally selected volume is not reached. Coffee dispensing slows to a trickle or stops completely.	Coffee is ground too finely. Preground coffee is too fine.	Adjust the grinding level to a coarser setting. Use a coarser ground coffee.
	Heavy build-up of limescale in the appliance.	Descalc the appliance according to the instructions, see the section "Service programmes".
	The brewing unit is soiled.	Clean brewing unit, see chapter "Cleaning the brewing unit".
Hot water milky or tastes of coffee.	Milk tube has not been removed.	Remove the milk tube from the milk container.
	Milk or coffee residue in the beverage outlet.	Clean the beverage outlet.
Coffee has no "crema".	Unsuitable type of coffee.	Use a type of coffee with a higher proportion of robusta beans.
	The beans are no longer fresh.	Use fresh beans.
	The grinding level is not suitable for the beans.	Adjust the grinding unit to a finer setting.
Coffee is too "acidic".	The grinding level is too coarse. Preground coffee is too coarse.	Adjust the grinding unit to a finer setting. Use a finer ground coffee.
	Unsuitable type of coffee.	Change the type of coffee.

Problem	Cause	Solution
Coffee is too "bitter".	Coffee is ground too finely. Preground coffee is too fine.	Adjust the grinding level to a coarser setting. Use a coarser ground coffee.
	Unsuitable type of coffee.	Change the type of coffee.
Coffee tastes burnt.	The brewing temperature is too high.	Reduce the temperature, see the section "Drink adjustment".
	Coffee is ground too finely. Preground coffee is too fine.	Adjust the grinding level to a coarser setting. Use a coarser ground coffee.
	Unsuitable type of coffee.	Change the type of coffee.
Coffee is too "weak".	Coffee strength selected is too weak.	Raise the strength of the coffee, see the section "Drink adjustment".
	Ground coffee jammed in the coffee drawer.	Remove the ground coffee drawer, clean and dry thoroughly.
Ground coffee sticks in the coffee drawer.	Ground coffee sticks together.	Do not press the ground coffee firmly into the coffee drawer.
	Coffee drawer is damp.	Remove the ground coffee drawer, clean and dry thoroughly.
The water filter does not stay in position in the water tank.	The water filter is not mounted correctly.	Firmly press the water filter straight down into the tank connection.
Bean container sticks when inserting.	There are beans in the housing.	Remove the beans.
The coffee grounds are not compact and are too wet.	The grinding setting is too fine or too coarse, or not enough ground coffee has been used.	Adjust the grinding unit to a coarser or finer setting, or use 2 level measuring spoons of ground coffee.
Grinding level adjustment is stiff.	Too many beans in the grinding unit.	Dispensing a drink from coffee beans. Only make any subsequent changes to the grinding level in small steps.
Brewing unit cannot be inserted.	Brewing unit is in the wrong position.	Insert the brewing unit according to the instructions, see the section "Cleaning the brewing unit".
	Brewing unit is locked.	Unlock the brewing unit, see the section "Cleaning the brewing unit".
Protective cover of the brewing unit cannot be properly attached.	Brewing unit is not locked.	Lock the brewing unit, see the section "Cleaning the brewing unit".
There is water under the drip tray.	This water is condensed.	Do not insert drip tray without cover.

Problem	Cause	Solution
Display shows "12:00"	Power failure or appliance switched off at mains.	Re-enter values; do not switch the appliance off at the mains or select the "Off" option in the Clock display menu.
Display shows "Milk container connected?" despite connected milk container.	Container is outside the range of the sensor.	Position the container at the right edge.
	Material e.g. milk carton is not recognised.	Confirm the display request with "yes" or use the enclosed milk container.
Display shows "Overvoltage or undervoltage"	Voltage too high or too low.	Contact electricity or grid provider. Have the power supply checked by an expert.
Display shows "Leave device to cool"	Appliance is too hot.	Switch off appliance for 30 minutes.
Display shows, for example: "Fault: E0510"	The appliance has a fault.	Proceed according to the display screen.
Display shows "Fill bean container" although the container is already full, or the grinder is not grinding any beans.	Beans are not falling into the grinding unit (beans too oily).	Gently tap the bean container. Possibly change the type of coffee. When the bean container is empty, wipe it with a dry cloth.
Display shows "Clean brewing unit"	Brewing unit is soiled.	Clean the brewing unit.
	Too much ground coffee in the brewing unit.	Clean the brewing unit. Do not place more than two level measuring spoons of ground coffee in the drawer.
	The mechanism of the brewing unit is stiff.	Clean the brewing unit, see the section "Care and daily cleaning".
Display shows "Refill with still water or remove filter "	Water tank wrongly inserted	Insert water tank correctly
	Carbonated water in the water tank.	Fill the water tank with fresh tap water.
	Float is stuck in the water tank.	Remove the tank and clean thoroughly.
	New water filter not rinsed according to instructions, or water filter used or defective.	Rinse the water filter according to the instructions and then switch on, or use a new water filter.
	Air in the water filter.	Dip the water filter into water until no more air bubbles escape, replace the filter.
Display shows "Empty drip trays" despite them being empty.	Drip tray is soiled and wet.	Clean and dry the drip tray thoroughly.
	Emptying is not detected when the appliance is switched off.	When the appliance is switched on, remove and re-insert the drip tray.

Problem	Cause	Solution
Display shows "Insert drip trays" even though drip tray in use.	Inside of appliance (tray holder) dirty.	Clean the inside.
	The coffee grounds container is not fully inserted.	Push the coffee grounds container all the way in.
Very frequent display that descaling is necessary.	Water is too hard.	Insert water filter and configure settings accordingly in the menu.
Water dripped onto the inner floor of the appliance when the drip tray was removed.	Drip tray was removed too soon.	Wait a few seconds after the last drink was dispensed before removing the drip tray.
Display shows "Switch off with power switch and then back on after 30 sec!"	Appliance is too warm.	Leave the appliance to cool down.
	Dirty brewing unit.	Clean the brewing unit.
Home Connect does not work correctly.		Go to www.home-connect.com

If you are unable to solve the problem, always call the hotline!
You will find the telephone numbers at the back of these instructions.

Technical specifications

Power connection (voltage – frequency)	220-240 V – 50/60 Hz
Power rating	1600 W
Maximum static pump pressure	19 bar
Maximum water tank capacity (without filter)	2.4 l
Maximum capacity of the coffee bean container	500 g
Length of power cable	1.7 m
Dimensions (H x B x D)	455 x 495 x 375 mm
Weight, empty	19-20 kg
Type of grinding unit	Ceramic

This product contains light sources from energy efficiency class D. These light sources are available as a spare part and should only be replaced by trained specialist staff.

Sommaire

Contenu de l'emballage (pour l'utilisation)	66
Toutes nos félicitations...	66
Conformité d'utilisation	67
Consignes de sécurité importantes	67
Vue d'ensemble	69
Éléments de commande	69
Mise en service	70
Écran	72
Préparation de boissons	72
Préparation avec du café en grains	75
Préparation de boissons à base de lait ...	75
Préparation avec du café moulu	76
Préparation d'eau chaude	77
Boissons personnalisées	77
Deux tasses à la fois	78
Réglage du degré de mouture	78
Sécurité enfants	79
Menu	79
Home Connect	81
Entretien et nettoyage quotidiens	86
Programmes de maintenance	89
Conseils pour économiser l'énergie	92
Protection contre le gel	92
Rangement des accessoires	92
Accessoires	93
Mise au rebut	93
Garantie	93
Données techniques	93
Dépannage de problèmes simples	94

Contenu de l'emballage (pour l'utilisation)

- a** Machine à espresso automatique
- b** Mode d'emploi
- c** Notice succincte
- d** Cuillère-dose
- e** Bandelette pour déterminer la dureté de l'eau
- f** Tuyau à lait (set)
- g** Réservoir à lait
- h** Tube d'aspiration

Toutes nos félicitations...

... pour l'achat de cette machine à espresso automatique! Vous venez d'acheter un appareil électroménager aussi haut de gamme que moderne. Celui-ci allie en effet une technique novatrice, un grand nombre de fonctions différentes et un grand confort d'utilisation. Grâce à lui, vous pouvez très facilement et rapidement préparer de délicieuses boissons chaudes – qu'il s'agisse d'un espresso au goût corsé, d'un cappuccino bien crémeux, d'un latte macchiato ou d'un café au lait digestes ou tout simplement d'une tasse de café traditionnel. Cet appareil vous offre également de nombreuses possibilités pour adapter ces boissons à votre goût personnel. Pour pouvoir utiliser votre machine à espresso automatique de manière fiable et sûre et découvrir toutes ses possibilités et fonctions, nous vous recommandons de vous familiariser avec ses différents composants, ses fonctions, ses affichages et ses éléments de commande. Ce mode d'emploi devrait vous y aider. Prenez donc le temps nécessaire pour le lire avant de mettre la machine en service.

Comment utiliser ce mode d'emploi

Les symboles et les messages affichés sur l'écran sont également représentés de manière distincte dans ce mode d'emploi. Vous pourrez ainsi repérer plus facilement les messages et les symboles affichés ou apposés sur l'appareil.

Messages apparaissant à l'écran :

« Espresso »

Touches et éléments de commande :

[]

Il est joint à la machine une notice succincte où vous retrouverez rapidement les fonctions essentielles. Vous pouvez la ranger dans le tiroir à accessoires de la machine.

Conformité d'utilisation

Contrôler l'état de l'appareil après l'avoir déballé. Ne pas le raccorder s'il présente des avaries de transport.

Cet appareil est destiné exclusivement à une utilisation domestique et non professionnelle.

N'utiliser l'appareil qu'à l'intérieur de pièces, à température ambiante, et jusqu'à 2 000 m au-dessus du niveau de la mer.

Consignes de sécurité importantes

Veuillez lire la notice d'utilisation attentivement, respecter les instructions et la conserver soigneusement ! Si l'appareil change de propriétaire, remettez-lui cette notice.

Les enfants de 8 ans et plus, les personnes souffrant d'un handicap physique, sensoriel ou mental ou ne détenant pas l'expérience et/ou les connaissances nécessaires pourront utiliser cet appareil à condition de le faire sous surveillance, ou que son utilisation sûre leur ait été enseignée et qu'ils aient compris les dangers qui en émanent. Maintenir les enfants de moins de 8 ans à l'écart de l'appareil et du cordon d'alimentation secteur et ne pas leur permettre d'utiliser l'appareil. Ne pas laisser les enfants jouer avec l'appareil.

Le nettoyage et l'entretien incombant à l'utilisateur ne doivent pas être effectués par des enfants sauf s'ils sont âgés de 8 ans et plus et s'ils agissent sous surveillance.

Avertissement **Risque d'électrocution !**

- L'appareil doit être branché uniquement sur un réseau à courant alternatif par l'intermédiaire d'une prise secteur installée de manière conforme et disposant d'une connexion à la terre. Assurez-vous que le système à conducteur de protection de l'installation électrique de votre maison est conforme.
- Branchez et utilisez l'appareil uniquement en conformité avec les indications figurant sur la plaque signalétique.
- N'utilisez l'appareil que si son cordon d'alimentation et l'appareil lui-même ne présentent aucun dommage.
- Afin d'écartier tout danger, seul notre service après-vente est habilité à réparer l'appareil, comme par exemple procéder au remplacement d'un cordon d'alimentation endommagé.
- Si le cordon d'alimentation secteur de cet appareil est endommagé, il doit être remplacé par un câble de raccordement spécifique qui est disponible auprès de notre service après-vente.
- Ne plongez jamais l'appareil ou le cordon d'alimentation dans l'eau.

- En cas de défaut, débranchez immédiatement la fiche secteur ou coupez la tension du réseau.
- Veiller à ce qu'aucun liquide ne coule sur le raccordement de l'appareil.
- Les instructions de nettoyage spéciales figurant dans les notices sont à respecter.

Avertissement

Danger par magnétisme !

L'appareil renferme des aimants permanents susceptibles d'agir sur des implants électroniques, par exemple des stimulateurs cardiaques ou des pompes à insuline. Les personnes portant des implants électroniques sont priées de rester à au moins 10 cm de l'appareil et des pièces suivantes, lors de leur retrait : réservoir à lait, système à lait, réservoir d'eau et unité de percolation.

Avertissement

Risque d'asphyxie !

- Ne laissez jamais les enfants jouer avec les emballages.
- Rangez les petites pièces de manière sûre, elles pourraient être avalées.

Avertissement

Risque de blessures !

- N'introduisez jamais les doigts dans le moulin.
- L'utilisation inappropriée de l'appareil peut entraîner des blessures.

Avertissement

Risque de brûlure !

- La buse d'écoulement est brûlante. Après utilisation, laissez-le refroidir avant de le toucher.
- Les surfaces peuvent rester chaudes pendant un certain temps après l'utilisation de l'appareil.
- Les boissons fraîchement préparées sont très chaudes. Si nécessaire, les laisser un peu refroidir.

Avertissement

Risque de brûlures (Home Connect) !

En cas de télédémarriage involontaire, des tiers pourraient se brûler s'ils interviennent sous la buse d'écoulement du café au moment de la distribution de la boisson. Assurez-vous qu'aucune personne (et notamment les enfants) ou matériel ne puisse être mis en danger en cas de télédémarriage involontaire.

Avertissement

Risque d'incendie !

- L'appareil devient chaud.
- Ne jamais utiliser l'appareil lorsque la porte de l'armoire est fermée.
- Pendant l'utilisation de l'appareil, la porte de l'armoire doit être ouverte.

Vue d'ensemble

- 1 **Porte de l'appareil**
 - a Poignée encastree
(pour ouvrir la porte)
 - b Égouttoir
- 2 **Écran**
- 3 **Bandeau de commande**
- 4 **Système d'écoulement (café, lait, eau chaude) réglable en hauteur**
 - a Couvercle
- 5 **Système à lait**
 - a Levier d'encliquetage
 - b Buse d'écoulement
(partie supérieure, partie inférieure)
 - c Tuyau à lait (2 unités)
 - d Pièce de liaison en métal
(pour support magnétique)
- 6 **Interrupteur principal [O/I] (alimentation électrique)**
- 7 **Tiroir à accessoires (pour notice succincte et accessoires)**
 - a Notice succincte
 - b Cuillère-dose
 - c Bandelette pour déterminer la dureté de l'eau
 - d Tuyau à lait (set)
- 8 **Réservoir d'eau amovible**
 - a Couvercle du réservoir d'eau
- 9 **Réservoir pour café en grains amovible**
 - a Couvercle du réservoir pour café en grains
- 10 **Coulisse de réglage de la finesse de mouture**
- 11 **Support magnétique (pour pièce de liaison)**
- 12 **Tiroir à café amovible (café en poudre/pastille de nettoyage)**
- 13 **Support (pour le tuyau à lait)**
- 14 **Couvercle de protection (pour l'unité de percolation)**
- 15 **Unité de percolation**
 - a Verrouillage
 - b Couvercle
- 16 **Levier d'éjection**
- 17 **Bac collecteur amovible**
 - a Couvercle du bac collecteur
 - b Tiroir à marc de café

18 Réservoir de récupération

19 Support

- a Tube d'aspiration

20 Plaque signalétique (n° E. ; FD)

21 Surface de rangement avec sonde (pour le réservoir à lait)

22 Réservoir à lait

- a Réservoir en acier inoxydable
- b Couvercle de la partie inférieure
- c Couvercle de la partie supérieure

Éléments de commande

Pour faciliter l'utilisation de l'appareil tout en mettant à votre disposition une grande diversité de fonctions, la machine utilise un guidage par menu aisément compréhensible. Ce guidage vous permet de sélectionner, en quelques étapes seulement, ce que vous désirez parmi un grand nombre de possibilités.

Interrupteur principal [O/I]

L'interrupteur électrique [O/I] (pour y accéder, ouvrir la porte) sert à mettre l'appareil sous tension ou hors tension (coupure de l'alimentation électrique).



Important : ne pas actionner

l'interrupteur principal alors que la machine fonctionne. Ne couper l'alimentation que lorsque la machine est en mode Eco, afin que le rinçage automatique ait été effectué.

Bandeau de commande (champ tactile)

Il suffit d'appuyer sur les symboles et les inscriptions pour naviguer dans le champ de commande.

L'appareil émet un signal sonore. Le signal sonore peut être activé ou désactivé (voir chapitre « Menu – Bip touches »).

[⊕]

Actionner [⊕] permet de mettre en marche l'appareil ou de le mettre en mode Eco. La machine effectue ce faisant un rinçage automatique.

La machine n'effectue pas de rinçage dans les cas suivants :

- elle est encore chaude au moment de la mise en marche.
- aucune tasse de café n'a été préparée avant d'éteindre la machine.

L'appareil est prêt à fonctionner dès que les symboles permettant la sélection des boissons apparaissent à l'écran.

[]

Appuyer sur [] pour accéder au menu. Il est possible d'effectuer des réglages, de consulter certaines informations ou de connecter l'appareil à Home Connect (voir chapitre « Menu »).

[]

Appuyer sur [] pour accéder à la sélection des programmes de maintenance. Effectuer le programme souhaité, comme décrit au chapitre « Programmes de maintenance ».

Double []

Appuyer sur [] permet, après sélection de la boisson, de préparer deux tasses simultanément (voir chapitre « Deux tasses à la fois »).

My Coffee []

Appuyer sur [] vous permet d'accéder à la sélection « Préparation de boisson personnalisée ». Les réglages personnalisés pour les boissons à base de café peuvent être mémorisés et réutilisés (voir chapitre « Boissons personnalisées »).

[]

Appuyer sur [] pour lancer la préparation d'une boisson ou effectuer un programme de maintenance.

Appuyer de nouveau sur [] pour stopper la distribution en cours.

Touche de navigation

« Avance pas-à-pas »

Appuyer sur les flèches de l'avance pas-à-pas permet de naviguer à travers le menu ou de modifier des paramètres.

Écran

L'écran affiche les boissons, réglages et informations (voir chapitre « Écran »).

Mise en service

Généralités

Ne verser, dans les conteneurs correspondants, que de l'eau pure, **froide**, sans gaz carbonique et uniquement du café en grains **torréfié**. Ne pas employer des grains de café avec glaçage, des grains caramélisés ou enrobés d'une substance sucrée quelconque; ils obturent l'unité de percolation.



L'appareil doit être monté correctement, c'est-à-dire conformément aux instructions de montage jointes, et être raccordé au secteur avant de pouvoir être mis en marche et utilisé.

Mise en service de l'appareil

- Retirer les films de protection.





Important : utiliser l'appareil uniquement dans une pièce à l'abri du gel. Si l'appareil a été transporté ou entreposé à des températures inférieures à 0 °C, attendre au moins 3 heures avant de le mettre en service.

- Ouvrir la porte de l'appareil en utilisant la poignée encastrée.
- Sortir le réservoir d'eau, le rincer, le remplir avec de l'eau fraîche et froide jusqu'au repère « max. ».
- Remettre le réservoir d'eau dans l'appareil jusqu'en butée.
- Sortir maintenant le réservoir pour café en grains, le remplir de grains de café et le remettre en place.
- Commuter l'interrupteur principal sur [I] et refermer la porte de l'appareil.

L'appareil lance le nettoyage et chauffe.

L'écran s'allume.

Le message « Réglez la langue désirée » apparaît.

- Appuyer sur l'avance pas-à-pas []. Le champ « Deutsch » est en surbrillance. La langue peut être modifiée.
- À l'aide de l'avance pas-à-pas [], sélectionner la langue voulue.
- Appuyer sur l'avance pas-à-pas []. Le champ « Langue » est en surbrillance.

- À l'aide de l'avance pas-à-pas [>], sélectionner « Dureté de l'eau ».

i Le réglage correct de la dureté de l'eau est important, afin que la machine indique suffisamment tôt le moment où un détartrage est nécessaire. L'appareil a été pré-réglé sur une dureté d'eau de 4. Dans le cas où un adoucisseur d'eau est installé dans la maison, veuillez régler la dureté de l'eau au niveau 3. Vous pouvez aussi vous renseigner sur la dureté de l'eau auprès de votre compagnie locale de distribution d'eau.

- La bandelette jointe sert à déterminer la dureté de l'eau. Plonger brièvement la bandelette de test dans l'eau et lire le résultat qui apparaît au bout de 1 minute.

Niveau	Degré de dureté de l'eau	
	Allemagne (°dH)	France (°fH)
1	1-7	1-13
2	8-14	14-25
3	15-21	26-38
4	22-30	39-54

- Appuyer sur l'avance pas-à-pas [^]. Le champ « Dureté de l'eau » est en surbrillance.
- À l'aide de l'avance pas-à-pas [>], sélectionner « Home Connect ».
- Pour connecter dès maintenant l'appareil au réseau Wi-Fi (réseau domestique), effleurer l'avance pas-à-pas [v].
- Pour connecter plus tard l'appareil au réseau Wi-Fi, appuyer sur le symbole [>]. « Achever les réglages ? » s'affiche.
- Appuyer sur l'avance pas-à-pas [v]. Les réglages concernant la langue et la dureté de l'eau sont enregistrés.

i En cas de sélection de [Home Connect], veuillez lire la description détaillée dans le chapitre « Home Connect ».

L'appareil est prêt à fonctionner lorsque le symbole des boissons apparaît à l'écran.

À chaque préparation de boisson, le ventilateur intégré se met en marche et s'arrête après quelques minutes. La première boisson préparée lors de la première utilisation de la machine, après la réalisation d'un programme de maintenance ou après une longue période d'immobilisation, n'a pas encore atteint son plein arôme. Il ne faut donc pas la boire.

Une fois la mise en service de la machine à espresso automatique effectuée, la présence d'une mousse dense et fine sur le café n'est obtenue qu'après avoir préparé plusieurs tasses.

Mise hors tension de l'appareil

- Appuyer sur la touche [⊕]. L'appareil effectue un rinçage et retourne en mode Eco.

Exception : si l'appareil n'a été utilisé que pour préparer de l'eau chaude, il se met hors tension sans rinçage.

- Pour mettre l'appareil complètement hors tension, ouvrir la porte et commuter l'interrupteur principal en position [O].

i Important : ne pas actionner l'interrupteur principal alors que la machine fonctionne. Mettre l'appareil hors service uniquement lorsqu'il se trouve en mode Eco, afin qu'il puisse effectuer un rinçage automatique. La machine à espresso automatique est programmée en usine avec des réglages standard de façon à fonctionner de manière optimale. Après écoulement de la durée sélectionnée, l'appareil se met automatiquement en mode Eco et effectue un rinçage (la durée est réglable, voir la section « Éteindre après » dans le chapitre « Menu »).

L'appareil est équipé d'une sonde. Si un réservoir à lait se trouve dans la machine, un affichage correspondant apparaît à l'écran lors de la commutation en mode Eco. Si du lait se trouve encore dans le réservoir, le conserver au réfrigérateur.

Écran

Affichage

L'écran affiche non seulement les boissons, les réglages effectués et les paramètres possibles, mais aussi des messages concernant l'état de fonctionnement.

Exemples :

Sélection de la boisson









Informations

Les informations disparaissent après actionnement de touche ou après un bref instant.



Les informations restent cependant affichées en haut sur l'écran sous forme d'un petit symbole.

-  Réservoir à café presque vide
-  Réservoir d'eau presque vide
-  Remplacer le filtre à eau
-  Programme de nettoyage nécessaire
-  Programme de détartrage nécessaire
-  Programme calc'nClean nécessaire

Invitations à agir



i Une fois que les actions nécessaires (comme le remplissage du réservoir d'eau) ont été effectuées, les messages correspondants ainsi que le symbole disparaissent de l'écran.

Préparation de boissons

Cette machine à espresso automatique fonctionne aussi bien avec du café en grains qu'avec du café moulu (pas de café soluble).

Lorsque la machine est utilisée avec du café en grains, celle-ci moule le grain avant chaque préparation. Pour assurer aux grains une qualité optimale, les conserver au frais dans un récipient fermé.

i Important : remplir chaque jour le réservoir d'eau avec de l'eau fraîche, froide et sans gaz carbonique. Pour que l'appareil puisse fonctionner correctement, le réservoir doit toujours contenir suffisamment d'eau.

Conseil : préchauffer la (les) tasse(s), en particulier les tasses épaisses pour espresso, avec de l'eau chaude par exemple.

Avec certains réglages, le café est préparé en deux étapes (voir les chapitres « Aroma Double Shot » et « Deux tasses à la fois »). Attendre que l'opération soit entièrement terminée.

Sélection de la boisson

Il est possible de sélectionner différentes boissons en appuyant sur l'avance pas-à-pas [<] ou [>] :

Le symbole de la boisson sélectionnée s'affiche au centre. Le nom de la boisson choisie ainsi que les valeurs actuellement sélectionnées (l'intensité et la quantité de café par exemple) sont affichés dans la ligne inférieure de l'écran.



Les boissons suivantes peuvent être sélectionnées :

Ristretto
 Espresso
 Espresso Macchiato
 Café
 Cappuccino
 Latte Macchiato
 Café au lait
 Mousse lait
 Lait chaud
 Eau chaude

La boisson sélectionnée peut être préparée avec les valeurs prééglées ou être adaptée préalablement au goût individuel de l'utilisateur.

i Lorsque l'appareil est connecté avec Home Connect, il est possible de sélectionner et d'adapter, dans l'application, des boissons supplémentaires issues du « coffeeWorld ». La dernière boisson « coffeeWorld » sélectionnée dans l'application est affichée à l'écran et peut être adaptée et préparée directement au niveau de l'appareil.

Adaptation des boissons

Appuyer sur l'avance pas-à-pas [√] permet d'afficher différents champs pour l'adaptation en fonction de la boisson.

Le champ, dans lequel les valeurs peuvent être modifiées, est en surbrillance.

Exemple :

Les valeurs pour une tasse de café peuvent être modifiées de la manière suivante :

- À l'aide de l'avance pas-à-pas [<] ou [>], sélectionner « Café ».



- Appuyer sur l'avance pas-à-pas [√]. Les champs contenant les valeurs prééglées apparaissent. Le champ actif, p. ex. « Doux » pour l'intensité du café, est en surbrillance.

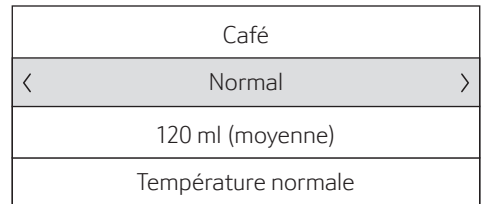

- À l'aide de l'avance pas-à-pas [<] ou [>], sélectionner l'intensité de café souhaitée, p. ex. « Fort ».
- Appuyer sur l'avance pas-à-pas [√].

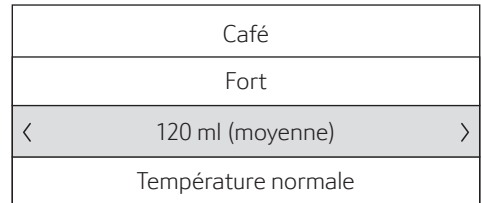

- À l'aide de l'avance pas-à-pas [<] ou [>], sélectionner la quantité de café souhaitée, p. ex. « 160 ml (grande) ».

- Appuyer sur l'avance pas-à-pas [∨].

Café	
Très fort	
160 ml (grande)	
<	Température normale >

- À l'aide de l'avance pas-à-pas [<] ou [>], sélectionner la température souhaitée, p. ex. «Température élevée».

Café	
Très fort	
160 ml (grande)	
<	Température élevée >

- Retourner au menu des boissons en appuyant sur l'avance pas-à-pas [∧] ou lancer la préparation de la boisson avec [▷]. Les réglages sont enregistrés.

i Les possibilités de réglage varient selon les boissons. Alors que pour les boissons à base de café, il est possible de régler p. ex. l'intensité du café, la température et la quantité de café, il n'est réglable, pour le lait, que la contenance.

Les réglages suivants sont possibles :

Intensité du café

Très doux
Doux
Normal
Fort
Très fort
DoubleShot
DoubleShot +
DoubleShot ++



Aroma Double Shot

Plus la percolation du café dure longtemps, plus les substances amères et les arômes indésirables sont prononcés. Cela a un effet négatif sur le goût et rend le café moins digeste. Pour éviter cela et obtenir tout de même un café très fort, la machine dispose d'une fonction spéciale appelée Aroma Double Shot. La machine prépare tout d'abord la moitié de la quantité souhaitée, puis moud de nouveau du café et effectue une nouvelle percolation pour obtenir uniquement les arômes parfumés et digestes du café.

La fonction Aroma Double Shot n'est pas disponible pour la préparation d'un ristretto, d'un espresso macchiato et d'un café préparé à partir de café moulu.

Quantité de remplissage

La quantité de remplissage varie en fonction du type de boisson et peut être réglée par pas de 1 ml.



La quantité peut également varier en fonction de la qualité du lait.

Si aucune action n'est effectuée pendant env. 30 secondes, la machine quitte automatiquement le mode de réglage. Les réglages effectués sont mémorisés automatiquement.

Température de la boisson

Valeurs pour les boissons à base de café :

Température normale
Température élevée
Température très élevée

Valeurs pour l'eau chaude :

70°C (Thé blanc)
80°C (Thé vert)
90°C (Thé noir)
Max (Tisane fruitée)

Préparation avec du café en grains

La machine doit être prête à fonctionner.

- Placer une tasse sous la buse d'écoulement.
- À l'aide de l'avance pas-à-pas [<] ou [>], sélectionner « Ristretto », « Espresso » ou « Café ».

L'écran affiche la boisson sélectionnée ainsi que les valeurs d'intensité et de quantité de café pré-réglées pour cette boisson.

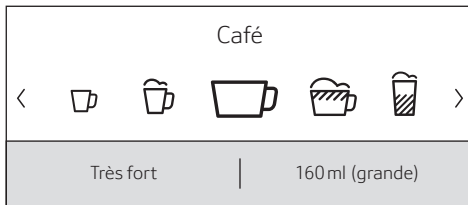

i Les réglages peuvent être modifiés comme décrit au chapitre « Adaptation des boissons ».

- Appuyer sur [▶] , afin de lancer la préparation.

La machine effectue la percolation et le café s'écoule ensuite dans la tasse.

Une simple pression sur [▶] permet d'arrêter la distribution en cours.

Préparation de boissons à base de lait

Cette machine à espresso automatique possède une buse d'écoulement intégrée. Celle-ci vous permet de préparer des boissons à base de lait, de la mousse de lait ainsi que du lait chaud.

⚠ Risque de brûlures !
La buse d'écoulement est brûlante. Après utilisation, la laisser refroidir avant de la toucher.

Réservoir à lait

Le réservoir à lait est conçu spécialement pour être utilisé en combinaison avec cette machine à espresso automatique. Destiné uniquement à être utilisé dans les ménages privés, il sert à conserver le lait au réfrigérateur. Le récipient isolant maintient le lait froid à température pendant quelques heures.

i Important : retirer les tasses ou verres avant d'ouvrir la porte, ils risquent sinon de chuter.

Pour raccorder le réservoir à lait ou une brique de lait :

- Ouvrir la porte de l'appareil.
- Retirer le couvercle de la buse d'écoulement en le tirant vers l'avant.
- Raccorder et fixer les tuyaux à lait et la pièce de liaison comme représenté sur l'illustration.

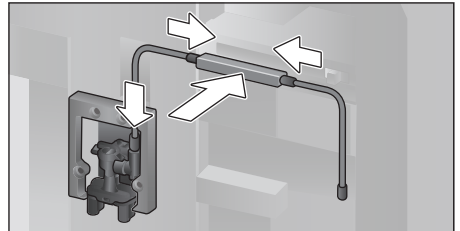

- Remettre le couvercle de la buse d'écoulement en place.
- Raccorder le tube d'aspiration et l'introduire dans le réservoir à lait ou un carton de lait.

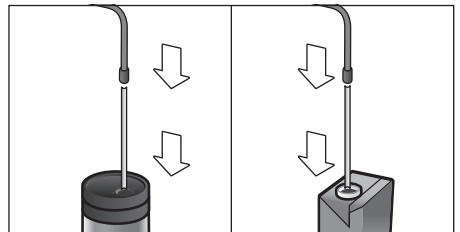

- Fermer la porte de l'appareil.

i Une fois secs, les résidus de lait sont difficiles à nettoyer, il est donc **impératif** de les éliminer rapidement (voir chapitre « Nettoyage du système à lait »).

Boissons à base de café et de lait

- Placer la tasse ou le verre en dessous de la buse d'écoulement.
- À l'aide de l'avance pas-à-pas [<] ou [>], sélectionner le type de boisson souhaité : « Espresso Macchiato », « Cappuccino », « Latte Macchiato » ou « Café au lait ».

L'écran affiche la boisson sélectionnée ainsi que les valeurs d'intensité et de quantité de café préréglées pour cette boisson.

i Les réglages peuvent être modifiés comme décrit au chapitre « Adaptation des boissons ».

- Appuyer sur [▶] , afin de lancer la préparation.

La machine verse tout d'abord le lait dans la tasse ou le verre. Puis elle effectue la percolation et le café s'écoule ensuite de la buse.

Une nouvelle pression sur [▶] permet d'interrompre précocément l'étape de préparation actuellement en cours.

Mousse lait ou lait chaud

- Placer la tasse ou le verre sous la buse d'écoulement.
- Sélectionner, à l'aide de l'avance pas-à-pas [<] ou [>], la préparation « Mousse lait » ou « Lait chaud ».

i Les réglages peuvent être modifiés comme décrit au chapitre « Adaptation des boissons ».

- Appuyer sur [▶] , afin de lancer la préparation.

La mousse de lait ou le lait chaud s'écoule dans la tasse.

Une nouvelle pression sur [▶] permet d'interrompre précocément l'étape de préparation actuellement en cours.

Préparation avec du café moulu

i Pour la préparation avec du café moulu, le réglage de l'intensité du café et la fonction « Deux tasses à la fois » ne sont pas disponibles.

Important : retirer les tasses ou verres avant d'ouvrir la porte, ils risquent sinon de chuter.

La machine doit être prête à fonctionner.

- Ouvrir la porte de l'appareil.
- Retirer le tiroir à café. Le tiroir à poudre doit être sec.
- Mettre la quantité souhaitée de café en poudre (au maximum 2 cuillères-doses rases) dans le réservoir correspondant, ne pas tasser.

i **Attention !** Ne pas verser de café en grains ou de café soluble.

- Remettre le tiroir à café en place.
- Fermer la porte de l'appareil. À la place de l'intensité de café, l'écran affiche « Café moulu ».

i Si aucun café n'est préparé dans les 90 secondes qui suivent, la chambre de percolation se vide automatiquement pour éviter un éventuel débordement. La machine effectue un rinçage.

- Placer la tasse sous la buse d'écoulement.
- Sélectionner, à l'aide de l'avance pas-à-pas [<] ou [>], une boisson à base de café ou une boisson à base de lait.

L'écran affiche la boisson sélectionnée ainsi que les valeurs d'intensité et de quantité de café préréglées pour cette boisson.

i Les réglages peuvent être modifiés comme décrit au chapitre « Adaptation des boissons ».

Pour les boissons à base de café et de lait, respecter les indications figurant au chapitre « Préparation de boissons à base de lait ».

- Appuyer sur [], afin de lancer la préparation.

La machine effectue la percolation et le café s'écoule ensuite dans la tasse. Pour les boissons à base de café et de lait, la machine verse tout d'abord le lait dans la tasse, puis effectue ensuite la percolation.

-  Pour obtenir une autre boisson avec du café moulu, répéter la procédure.

Préparation d'eau chaude





Risque de brûlures!

La buse d'écoulement est brûlante. Après utilisation, la laisser refroidir avant de la toucher.

La machine doit être prête à fonctionner.

- Retirer le tuyau à lait du réservoir à lait.
- Éliminer les résidus de lait ou de café se trouvant au niveau de la buse.
- Placer la tasse ou le verre sous la buse d'écoulement.
- À l'aide de l'avance pas-à-pas [<] ou [>], sélectionner « Eau chaude ».

-  Les réglages peuvent être modifiés comme décrit au chapitre « Adaptation des boissons ».

- Appuyer sur [], afin de lancer la préparation.
- Le message « Tuyau à lait séparé du pot à lait ? » apparaît à l'écran.
- S'il est encore raccordé, retirer le tuyau à lait et appuyer sur l'avance pas-à-pas [].

De l'eau chaude coule de la buse d'écoulement.

Une simple pression sur [] permet d'arrêter la distribution en cours.

Boissons personnalisées

Appuyer sur [] pour accéder à la sélection pour les boissons personnalisées.

Il est possible d'utiliser jusqu'à 8 emplacements mémoire. Ceci permet à l'utilisateur de mémoriser ses boissons favorites avec tous ses réglages.





Il est possible, à tout moment, de quitter le menu sans enregistrer les modifications. Pour cela, appuyer sur [].

Créer ou modifier une boisson

- Appuyer sur [].

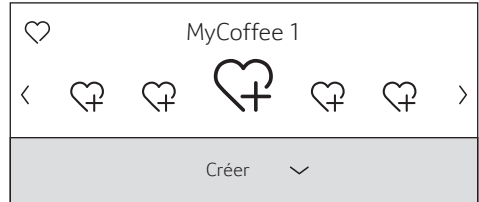
La sélection des emplacements mémoire apparaît.





- Sélectionner, à l'aide de l'avance pas-à-pas [<] ou [>], un emplacement mémoire vide  pour créer une nouvelle boisson ou sélectionner un emplacement mémoire occupé pour modifier ou supprimer une boisson.
- Si un emplacement vide a été sélectionné, appuyer sur « Créer ». Si un emplacement occupé a été sélectionné, appuyer sur « Modifier ».
- Appuyer sur l'avance pas-à-pas [].



Si l'utilisateur choisit « Effacer », les réglages correspondant à l'emplacement mémoire sont effacés et l'emplacement est à nouveau disponible.

Le menu permettant d'adapter les boissons apparaît. L'écran affiche alors la dernière boisson préparée avec les derniers réglages effectués.

- Si l'utilisateur ne veut pas enregistrer la dernière boisson préparée, il peut sélectionner une autre boisson à l'aide de l'avance pas-à-pas [<] ou [>].
- À l'aide de l'avance pas-à-pas [] ou [], sélectionner un à un les réglages qui doivent être modifiés. À l'aide de l'avance pas-à-pas [<] ou [>], adapter les valeurs.

En fonction de la sélection de la boisson, différentes possibilités de réglage sont proposées.

i Pour les boissons à base de café et de lait, il est possible de régler le rapport entre café et lait.

- Les réglages peuvent être alors mémorisés sous un nom individuel. Sélectionner « Enregistrer le nom ». Le masque permettant de saisir un nom apparaît.

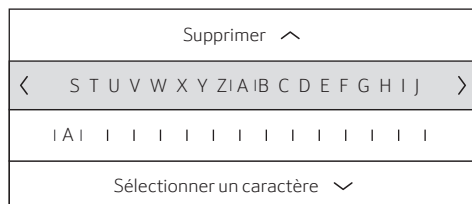

- Appuyer sur [^] pour quitter la saisie sans mémoriser. Le menu boissons apparaît.
- Sélectionner, à l'aide de l'avance pas-à-pas [<] ou [>], une lettre ou un symbole figurant dans la ligne supérieure de l'écran.
- Appuyer sur [✓] pour confirmer la lettre sélectionnée. Pour effacer, sélectionner [<] et appuyer sur [✓].
- Sélectionner et confirmer les autres lettres ou symboles.
- Appuyer sur [^] pour reprendre la saisie. Le menu de sélection apparaît.
- Appuyer sur [♥] pour quitter le menu.

Sélection et préparation d'une boisson personnalisée

Appuyer sur [♥]. La sélection des emplacements mémoire apparaît.

- Sélectionner l'emplacement mémoire voulu à l'aide de l'avance pas-à-pas [<] ou [>].
- Placer la tasse ou le verre sous la buse d'écoulement.
- Appuyer sur [▶], afin de lancer la préparation.

Deux tasses à la fois

Appuyer sur [☑] pour préparer simultanément deux tasses de la boisson sélectionnée. Le réglage est affiché, sur l'écran, par une deuxième symbole de tasse et par un texte, p. ex. « 2x Espresso ».

- À l'aide de l'avance pas-à-pas [<] ou [>], sélectionner la boisson souhaitée.
- Appuyer sur [☑].
- Placer deux tasses, une à gauche et une à droite, sous la buse d'écoulement.
- Appuyer sur [▶], afin de lancer la préparation.

La boisson choisie est préparée et s'écoule ensuite dans les deux tasses.

i La boisson est préparée en deux étapes (deux cycles de mouture). Attendre que l'opération soit entièrement terminée.

La préparation de deux tasses à la fois n'est pas possible avec les réglages « Aroma Double Shot » et « Café moulu ».

Réglage du degré de mouture

Cette machine à espresso automatique possède un moulin réglable. Celui-ci permet de varier individuellement le degré de mouture du café.

- Ouvrir la porte de l'appareil.
- Régler, à l'aide de la coulisse, la finesse de mouture entre du café finement moulu ☼ et du café grossièrement moulu ☼☼.

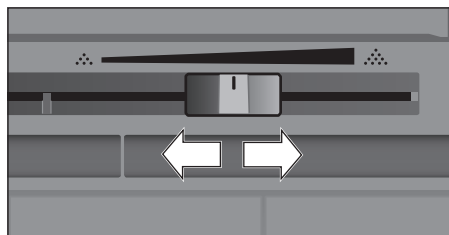

- Refermer la porte de l'appareil.

i Choisir une mouture plus fine pour les grains torréfiés de couleur foncée et une mouture plus grossière pour les grains torréfiés de couleur claire.

Conseil : ne changer le réglage de la finesse de mouture que par petits pas.

Le nouveau réglage n'est perceptible qu'à partir de la seconde tasse de café.

i Si le message « Régler la mouture plus grosse » apparaît à l'écran, cela signifie que les grains de café sont moulus trop finement. Régler une mouture moins fine.

Sécurité enfants

Afin d'éviter que les enfants se brûlent ou s'ébouillantent, il est possible de verrouiller la machine.

■ Appuyer sur [] pendant au moins 4 secondes. « Sécurité enfants activée » s'affiche brièvement à l'écran.

Plus aucune commande n'est possible, seul [] peut être actionné.



■ Appuyer sur la touche [] pendant au moins 4 secondes afin de désactiver la sécurité enfants. « Sécurité-enfants désactivée » s'affiche brièvement à l'écran.

Menu

Le menu permet de modifier des réglages individuellement, d'appeler des informations ou encore de lancer des programmes.

■ Appuyer sur [] pour accéder au menu. Les différentes possibilités de réglage apparaissent à l'écran.

Navigation dans le menu :

L'avance pas-à-pas [<] ou [>] permet de sélectionner les différents points de menu, p. ex. « Langue ». [] permet d'afficher les réglages correspondant, p. ex. « Français », et [<] ou [>] permet de le modifier. [] permet de quitter le réglage correspondant.

Langue	
Sélectionnez la langue désirée.	
<	Français

Par exemple :

Réglage de l'arrêt automatique de l'appareil après 15 minutes :

■ Appuyer sur []. Le menu s'ouvre.

■ À l'aide de l'avance pas-à-pas [<] ou [>], sélectionner « Éteindre après ».

■ Appuyer sur l'avance pas-à-pas [].

■ À l'aide de l'avance pas-à-pas [<] ou [>] sélectionner « 0h 15min ».

■ Appuyer sur []. Le message « Enregistrer les modifications ? » apparaît à l'écran.

■ Appuyer sur l'avance pas-à-pas []. Le réglage est mémorisé.

La sélection des boissons apparaît maintenant à l'écran.

i Il est possible, à tout moment, de quitter le menu. Pour cela, appuyer sur []. Si aucune saisie n'est effectuée dans les 30 secondes qui suivent, le menu se ferme automatiquement sans enregistrer les réglages.

Les réglages suivants peuvent être effectués :

Langue

Réglage de la langue dans laquelle les messages sont affichés.

Dureté de l'eau

Réglage en fonction de la dureté de l'eau locale.

La dureté peut être sélectionnée par niveaux de «1 (douce)» à «4 (très dure)». L'appareil a été préréglé sur une dureté de «4 (très dure)».

La dureté de l'eau peut être déterminée à l'aide de la bandelette de test fournie ou être demandée au Service des Eaux local. Dans le cas où un adoucisseur d'eau est installé dans la maison, veuillez choisir le réglage «Adoucisseur».

i Le réglage correct de la dureté de l'eau est important, afin que la machine indique suffisamment tôt le moment où un détartrage est nécessaire.

Filtre à eau

Si un filtre à eau est inséré, renouvelé ou retiré, le réglage correspondant «Activer», «Renouveler» ou «Retirer» doit être sélectionné.

i Le filtre à eau permet de prévenir les dépôts de tartre et de réduire les salissures dans l'eau. L'appareil n'a ainsi pas besoin d'être détartré souvent. Les filtres à eau sont disponibles dans le commerce ou auprès du service après-vente (voir chapitre «Accessoires»).

Insertion ou renouvellement d'un filtre à eau : Avant de pouvoir être utilisé, tout filtre à eau neuf doit être rincé.

- À l'aide de l'avance pas-à-pas [<] ou [>], sélectionner soit «Activer», soit «Renouveler».

- Insérer le filtre à eau fermement dans l'évidement du réservoir d'eau prévu à cet effet.

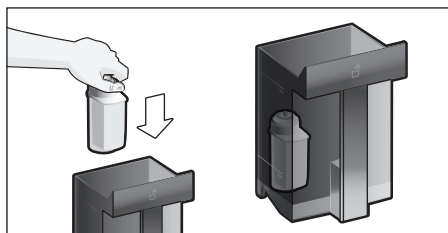

- Remplir le réservoir d'eau jusqu'au repère «max».
- Retirer le tuyau à lait du réservoir à lait et refermer la porte.

i **Attention :** veiller à ne pas coincer le tuyau en refermant la porte.

- Placer un récipient d'une contenance de 0,5 litre sous la buse d'écoulement.
- Appuyer sur [▷].

L'eau traverse alors le filtre pour le rincer.

- Ensuite, vider le récipient. La machine est de nouveau prête à fonctionner.

i Le rinçage du filtre a simultanément activé le réglage permettant d'afficher le remplacement du filtre.

Le filtre n'est plus efficace lorsque le message «Remplacer le filtre à eau» apparaît à l'écran ou, au plus tard, après 2 mois.

Il faut alors le remplacer pour des raisons d'hygiène et afin que l'appareil ne s'entarte pas (ce qui pourrait l'endommager).

- Si aucun filtre neuf n'est inséré, sélectionner le réglage «Retirer» et appuyer sur [▷].

Le message «Retirer le filtre à eau, replacer le réservoir d'eau, fermer la porte» apparaît à l'écran.

i Si la machine n'a pas été utilisée durant une période prolongée (vacances, p. ex.), rincer le filtre en place avant d'utiliser à nouveau la machine. Pour cela, préparer tout simplement une tasse d'eau chaude.

Des informations complètes sur le filtre à eau figurent dans les instructions relatives au filtre jointes.

Éteindre après

Réglage de la durée après laquelle l'appareil effectue un rinçage automatique et s'arrête une fois la dernière préparation de boisson terminée.

La durée peut être comprise entre 15 minutes et 8 heures. Elle est réglée par défaut sur 30 minutes.

Home Connect

Réglages pour la connexion au réseau Wi-Fi (réseau domestique) et terminaux mobiles (voir chapitre «Home Connect»).

Eclairage

Réglage de l'éclairage de la buse d'écoulement. Il peut être réglé sur «Allumée», «En utilisation» ou «éteinte».

Luminosité de l'éclairage

Réglage de la luminosité de l'éclairage de la buse d'écoulement. Il peut être réglé entre «Niveau 1» et «Niveau 10».

Luminosité de l'écran

Réglage de la luminosité de l'écran.

Bip touches

Activation ou désactivation des signaux sonores.

Affichage de l'heure

Possibilité d'affichage de l'heure et de la date «Eteint» ou «Digital» (marche). Les réglages correspondants peuvent s'effectuer dans les autres menus.



Les réglages de l'heure et de la date sont perdus lorsque l'alimentation de l'appareil est coupée par actionnement de l'interrupteur ou en cas de panne d'électricité.

Heure actuelle

Réglage de l'heure actuelle.

Date

Réglage de la date actuelle.

Protection contre le gel

Programme de maintenance visant à éviter les dommages provoqués par le gel durant le transport et l'entreposage.

Lors de ce programme, la machine est vidée entièrement.

- Sélectionner «Démarrer» pour démarrer le programme.
- Vider le réservoir d'eau et le remettre en place.
- Le cas échéant, retirer le réservoir à lait et fermer la porte.

La machine purge automatiquement le circuit.

- Vider le bac collecteur et le remettre en place.

Informations sur les boissons

Affichage du nombre de boissons préparées depuis la mise en service de la machine.

- Sélectionner «continuer» pour faire afficher les informations.

Réglages usine

Restaure tous les paramètres de la machine tels qu'ils étaient à la livraison.

- À l'aide de l'avance pas-à-pas [<] ou [>], sélectionner «réinitialiser». Le message «Vraiment réinitialiser?» apparaît à l'écran.
- Appuyer sur «réinitialiser» pour confirmer la procédure ou sur «annuler» pour l'interrompre.

Home Connect

Cette machine à espresso automatique est compatible Wi-Fi et peut être télécommandée via un terminal mobile (p. ex. une tablette ou un smartphone). L'appli Home Connect propose des fonctions supplémentaires qui complètent de manière optimale l'appareil connecté.

Si l'appareil n'est pas connecté au Wi-Fi (réseau domestique), ce dernier fonctionne comme une machine à espresso automatique sans connexion réseau qui peut être utilisée de manière habituelle via l'écran.

Remarque importante :

Le routeur du réseau domestique doit être exploitée à une fréquence de 2,4 GHz. Vérifier ce paramètre et le corriger le cas échéant.

La disponibilité de la fonction Home Connect dépend de la disponibilité des services Home Connect dans votre pays. Les services Home Connect ne sont pas disponibles dans tous les pays. Vous trouverez de plus amples informations à ce sujet à l'adresse **www.home-connect.com**.

i Observez les consignes de sécurité figurant au début de cette notice d'utilisation et assurez-vous qu'elles soient également respectées lorsque vous utilisez l'appareil via l'appli Home Connect et que vous n'êtes pas à la maison. Observez également les consignes de l'appli Home Connect.

i La commande directe sur l'appareil a toujours priorité ; pendant ce temps, la commande via l'appli Home Connect n'est pas possible.

Réglages

Afin de pouvoir procéder à des réglages via Home Connect, l'appli Home Connect doit être installée sur votre terminal mobile (p. ex. une tablette ou un smartphone). Observez à ce sujet la notice d'installation de Home Connect fournie. Celle-ci peut également être téléchargée en d'autres langues sous **www.neff-home.com**. Suivez les étapes prescrites par l'appli pour procéder aux réglages.

La connexion de l'appareil au réseau Wi-Fi peut être effectuée directement lors de la première mise en service de la machine à expresso automatique ou via le menu (appuyer tout d'abord sur []) pour ouvrir le menu) :

- À l'aide de l'avance pas-à-pas [<] ou [>], sélectionner « Home Connect ».
- Appuyer sur l'avance pas-à-pas [∨].
- Le menu Home Connect s'affiche à l'écran.
- Activer la Wi-Fi en appuyant sur l'avance pas-à-pas [∨].
- À l'aide de l'avance pas-à-pas [>], sélectionner « Réseau non connecté ».
- Appuyer sur l'avance pas-à-pas [∨].

- La sélection « Connexion automatique » s'affiche.

i Si le routeur dispose d'une fonctionnalité WPS, sélectionner « Connexion automatique », sinon « Connexion manuelle ».

Connexion automatique au Wi-Fi (réseau domestique)

- À l'aide de l'avance pas-à-pas [<] ou [>], sélectionner « Connexion automatique ».
 - Appuyer sur l'avance pas-à-pas [∨].
 - « Connexion réseau automatique » apparaît sur l'écran.
 - En l'espace de quelques minutes, appuyer sur la touche WPS du routeur du réseau domestique et attendre que « Connexion réseau réussie » apparaisse sur l'écran de la machine à expresso automatique.
 - Ouvrir l'appli sur le terminal mobile.
 - À l'aide de l'avance pas-à-pas [<] ou [>], sélectionner « Connecter avec App ».
 - Appuyer sur l'avance pas-à-pas [∨].
- La machine à expresso automatique se connecte à l'appli. Suivre les instructions de l'appli.

- Attendre que « Connecté avec succès avec App » s'allume brièvement sur l'écran.

- À l'aide de l'avance pas-à-pas [<] ou [>], sélectionner « Démarrage à distance désactivé ».
- Pour activer, appuyer sur l'avance pas-à-pas [∨].

Un message d'avertissement s'affiche.

- Maintenir l'avance pas-à-pas [∨] appuyée et lire l'avertissement.
- Appuyer sur l'avance pas-à-pas [∨] et confirmer le message d'avertissement.
- Appuyer sur la touche [] pour quitter le menu.

Toutes les fonctions de la machine à expresso automatique peuvent à présent être utilisées via l'appli sur le terminal mobile.

i Si « Démarrage à distance désactivé » est sélectionné, seuls les états de fonctionnement de la machine à expresso automatique sont affichés dans l'appli Home Connect. Il est possible d'effectuer des réglages, mais pas de démarrer la préparation de boisson.

Connexion manuelle au Wi-Fi (réseau domestique)

- À l'aide de l'avance pas-à-pas [<] ou [>], sélectionner « Connexion manuelle ».
- Appuyer sur l'avance pas-à-pas [∨]. La machine à expresso automatique configure son propre réseau Wi-Fi accessible avec la tablette ou le smartphone. Le SSID (nom) et la clé (mot de passe) de ce réseau s'affichent sur l'écran.
- Connecter le terminal mobile sur le réseau de la machine à expresso automatique avec le SSID « HomeConnect » et la clé « HomeConnect ».
- Démarrer l'appli sur le terminal mobile et suivre les instructions de l'appli pour la connexion au réseau dans les documents Home Connect fournis.

La procédure de connexion est terminée lorsque « Connexion réseau réussie » s'allume sur l'écran de la machine à expresso automatique.

- À l'aide de l'avance pas-à-pas [<] ou [>], sélectionner « Connecter avec App ».
- Appuyer sur l'avance pas-à-pas [∨]. La machine à expresso automatique se connecte à l'appli. Suivre les instructions de l'appli.
- Attendre que « Connecté avec succès avec App » s'allume brièvement sur l'écran.
- À l'aide de l'avance pas-à-pas [<] ou [>], sélectionner « Démarrage à distance désactivé ».
- Pour activer, appuyer sur l'avance pas-à-pas [∨].

Un message d'avertissement s'affiche.

- Maintenir l'avance pas-à-pas [∨] appuyée et lire l'avertissement.
- Appuyer sur l'avance pas-à-pas [∨] et confirmer le message d'avertissement.

- Appuyer sur la touche [☰] pour quitter le menu.

Toutes les fonctions de la machine à expresso automatique peuvent à présent être utilisées via l'appli sur le terminal mobile.

i Si « Démarrage à distance désactivé » est sélectionné, seuls les états de fonctionnement de la machine à expresso automatique sont affichés dans l'appli Home Connect. Il est possible d'effectuer des réglages, mais pas de démarrer la préparation de boisson.

Activer et désactiver le Wi-Fi

Au besoin, le Wi-Fi peut être « activé » ou « désactivé » (p. ex. pendant les vacances).

i Les informations du réseau restent en mémoire même après la désactivation.

Après l'activation, attendre quelques secondes, jusqu'à ce que la machine à expresso automatique se soit de nouveau connectée au réseau Wi-Fi. En mode disponibilité réseau, votre appareil consomme 2 W max.

- Appuyer sur la touche [☰] pour ouvrir le menu.
- À l'aide de l'avance pas-à-pas [<] ou [>], sélectionner « Home Connect ».
- Appuyer sur l'avance pas-à-pas [∨]. Le menu Home Connect s'affiche à l'écran.
- À l'aide de l'avance pas-à-pas [<] ou [>], sélectionner « Wi-Fi ».
- Appuyer sur l'avance pas-à-pas [∨], puis activer ou désactiver la Wi-Fi.
- Appuyer sur la touche [☰] pour quitter le menu.

Autres réglages

Home Connect peut être adapté à tout moment à vos besoins.



Remarque : la machine à espresso automatique doit être connectée au réseau Wi-Fi.

Déconnecter

La machine à espresso automatique peut être à tout moment déconnectée du réseau Wi-Fi.



Si la machine à espresso automatique est déconnectée du réseau Wi-Fi, aucune commande via Home Connect n'est possible.

- Appuyer sur la touche [] pour ouvrir le menu.
- À l'aide de l'avance pas-à-pas [<] ou [>], sélectionner « Home Connect ».
- Appuyer sur l'avance pas-à-pas [∨]. Le menu Home Connect s'affiche à l'écran.
- À l'aide de l'avance pas-à-pas [<] ou [>], sélectionner « Se déconnecter du réseau ».
- Appuyer sur l'avance pas-à-pas [∨]. La connexion au réseau et à l'appli est interrompue.
- Appuyer sur la touche [] pour quitter le menu.



Les informations concernant le réseau Wi-Fi seront supprimées.

Connecter à l'appli

L'appli Home Connect peut être installée sur autant de terminaux mobiles connectés à la machine à espresso automatique que vous le souhaitez.

La machine à espresso automatique doit déjà être connectée au réseau Wi-Fi.

- Ouvrir l'appli sur le terminal mobile.
- Appuyer sur la touche [] pour ouvrir le menu.
- À l'aide de l'avance pas-à-pas [<] ou [>], sélectionner « Home Connect ».
- Appuyer sur l'avance pas-à-pas [∨]. Le menu HomeConnect apparaît sur l'écran.
- À l'aide de l'avance pas-à-pas [<] ou [>], sélectionner « Connecter avec App ».

- Appuyer sur l'avance pas-à-pas [∨] pour connecter l'appareil avec l'appli.

La machine à espresso automatique se connecte à l'appli. Suivre les instructions de l'appli.

- Attendre que « Connecté avec succès avec App » s'allume brièvement sur l'écran.
- Appuyer sur la touche [] pour quitter le menu.

Démarrage à distance

Si une préparation de boisson doit être effectuée via un terminal mobile, le démarrage à distance doit être activé.



Risque de brûlures !



En cas de démarrage à distance involontaire, des tiers pourraient se brûler s'ils interviennent sous la buse d'écoulement du café au moment de la distribution de la boisson. Assurez-vous qu'aucune personne (et notamment les enfants) ou matériel ne puisse être mis en danger en cas de démarrage à distance involontaire.



Le champ « Démarrage à distance » ne peut être sélectionné que si la connexion à Home Connect s'est déroulée avec succès.



Si le démarrage à distance est désactivé, seuls les états de fonctionnement de la machine à espresso automatique sont affichés sur l'appli Home Connect.

- Appuyer sur la touche [] pour ouvrir le menu.
- À l'aide de l'avance pas-à-pas [<] ou [>], sélectionner « Home Connect ».
- Appuyer sur l'avance pas-à-pas [∨]. Le menu HomeConnect apparaît sur l'écran.
- À l'aide de l'avance pas-à-pas [<] ou [>], sélectionner « Démarrage à distance ».
- Pour activer, appuyer sur l'avance pas-à-pas [∨].
- Appuyer sur la touche [] pour quitter le menu.

Infos appareils

Affichage des informations concernant le réseau et l'appareil

- Appuyer sur la touche [] pour ouvrir le menu.
 - À l'aide de l'avance pas-à-pas [<] ou [>], sélectionner « Home Connect ».
 - Appuyer sur l'avance pas-à-pas [∨].
- Le menu HomeConnect apparaît sur l'écran.



- À l'aide de l'avance pas-à-pas [<] ou [>], sélectionner « Infos Home Connect ».
- Pour sélectionner, appuyer sur l'avance pas-à-pas [∨].

Pendant quelques secondes, le SSID, l'IP, l'adresse MAC et le numéro de série de l'appareil s'affichent.

- Appuyer sur la touche [] pour quitter le menu.

Écran

L'état actuel de Home Connect est indiqué par un symbole dans le coin supérieur droit de l'écran :

-  Connecté au serveur
-  Déconnecté du serveur
-  Pas de connexion au serveur

Diagnostic à distance

En cas de perturbation, le service après-vente peut accéder à votre appareil via le diagnostic à distance. Contactez le service après-vente, assurez-vous que votre appareil est connecté au serveur Home Connect et vérifiez si le service de diagnostic à distance est disponible dans votre pays.

Pour obtenir plus d'informations et pour connaître la disponibilité du service de diagnostic à distance dans votre pays, veuillez consulter les pages d'aide et de support du site Web Home Connect de votre pays à l'adresse **www.home-connect.com**

Remarque liée à la protection des données

Lors de la première connexion de la machine à expresso automatique avec un réseau Wi-Fi relié à l'Internet, celle-ci transmet les catégories suivantes de données au serveur Home Connect (premier enregistrement) :

- Code d'appareil univoque (constitué de clés d'appareil ainsi que de l'adresse MAC du module de communication Wi-Fi intégré).
- Certificat de sécurité du module de communication Wi-Fi (pour la protection technique des informations de la connexion).
- Version actuelle du logiciel et du matériel de votre machine à expresso automatique.
- État d'une précédente restauration éventuelle des réglages usine.

Ce premier enregistrement prépare l'utilisation des fonctionnalités Home Connect et ne s'avère nécessaire qu'au moment où vous voulez utiliser les fonctionnalités Home Connect pour la première fois.

 Veuillez noter que les fonctionnalités Home Connect ne sont utilisables qu'en liaison avec l'appli Home Connect. Vous pouvez accéder aux informations sur la protection des données depuis l'appli Home Connect.

Déclaration de conformité

Par la présente, BSH Hausgeräte GmbH déclare que l'appareil avec la fonctionnalité Home Connect est en accord avec les exigences fondamentales et les autres dispositions adaptées de la directive 2014/53/UE.

Vous trouverez une déclaration de conformité RED détaillée sur Internet à l'adresse **www.neff-home.com** à la page Produit de votre appareil dans les documents supplémentaires.

Bande de 2,4 GHz (2400–2483,5 MHz) : max. 100 mW

Entretien et nettoyage quotidiens



Risque d'électrocution !

Ne jamais plonger la machine dans l'eau. Ne jamais utiliser de nettoyeur à vapeur.

- Essuyer le corps de la machine avec un chiffon doux et humide.
- Nettoyer le panneau de commande et l'écran avec un chiffon en microfibras.
- Ne pas utiliser de produit nettoyant contenant de l'alcool ou de l'alcool à brûler.
- Ne pas utiliser de chiffons abrasifs ou de produits nettoyants.

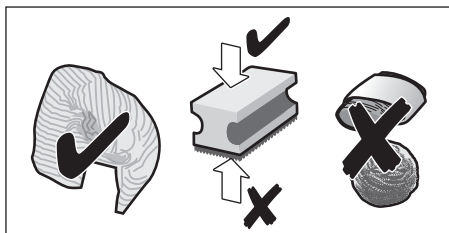

- Toujours nettoyer immédiatement les résidus de tartre, de café, de lait, de produit nettoyant ou de solution détartrante. Les surfaces situées sous ces résidus risquent de se corroder.



Les chiffons éponges neufs peuvent contenir des sels. Ces sels peuvent être responsables de rouille superficielle sur l'acier inox ; un rinçage méticuleux est par conséquent indispensable avant l'emploi.

- Ouvrir la porte et sortir le bac collecteur par l'avant.
- Retirer le couvercle du bac collecteur et le bac à marc de café.
- Vider, nettoyer et sécher les éléments.



Important : vider et nettoyer tous les jours le bac collecteur et le bac à marc de café afin d'éviter la formation de dépôts.

- Retirer le tiroir à café, le rincer sous l'eau courante et bien le sécher.

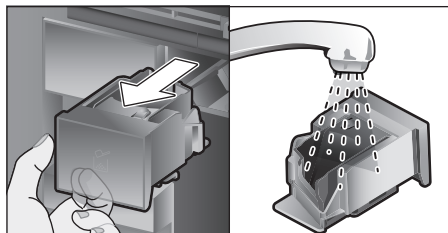

- Essuyer et bien sécher l'intérieur de l'appareil (logement du bac collecteur et tiroir à café) et du bac collecteur.
- Remettre les pièces bien séchées (p. ex. le tiroir à café) en place.



Ne pas mettre les éléments suivants au lave-vaisselle :

Tiroir à accessoires, réservoir d'eau, couvercle du réservoir d'eau, couvercle de la buse d'écoulement, réservoir pour café en grains, couvercle du réservoir pour café en grains, pièce de liaison en métal, tiroir à café, couvercle de protection de l'unité de percolation, unité de percolation et réservoir à lait.



Les éléments suivants peuvent aller au lave-vaisselle :

Égouttoir, réservoir de récupération, bac collecteur, couvercle du bac collecteur, bac à marc de café, tuyaux à lait, tuyaux d'aspiration, pièces de la buse d'écoulement, cuillère doseuse et pièces du couvercle du réservoir à lait.



Si la machine est mise en marche à froid ou arrêtée après la préparation d'un café, elle se rince automatiquement. L'appareil se nettoie ainsi de lui-même.

Important : si la machine n'a pas été utilisée pendant une période prolongée (vacances p. ex.), nettoyer soigneusement l'ensemble de la machine, y compris le système à lait, le tiroir à café et l'unité de percolation.

Nettoyage du système à lait

Le système à lait est nettoyé automatiquement par un bref coup de vapeur, immédiatement après la préparation d'une boisson à base de lait.



Conseil : pour assurer un nettoyage particulièrement minutieux, le système à lait peut être en outre rincé à l'eau courante (voir chapitre « Rincage du système à lait »).

Important : nettoyer le système à lait manuellement toutes les semaines, et plus souvent encore si nécessaire (voir chapitre « Nettoyage manuel du système à lait »).



Risque de brûlures !

La buse d'écoulement est brûlante. Après utilisation, la laisser refroidir avant de la toucher.

Rinçage du système à lait

Appuyer sur [] et sélectionner, à l'aide de l'avance pas-à-pas [<] ou [>] « Rincer le système de lait ».

- Appuyer sur l'avance pas-à-pas []. Le programme démarre.
- Ouvrir la porte et retirer le tuyau d'aspiration du réservoir à lait.
- Essuyer le tuyau d'aspiration et insérer son extrémité dans l'orifice du bac à marc de café.

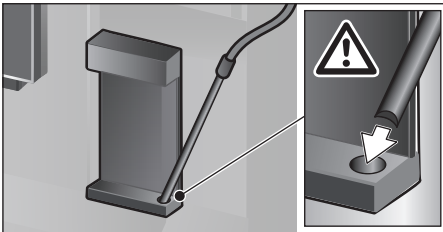

- Fermer la porte. Veiller ce faisant à ne pas coincer le tuyau à lait.
- Placer un verre vide sous la buse d'écoulement.
- Appuyer sur [] .

Le système à lait se rince avec de l'eau.

- Vider ensuite le verre.
- Appuyer sur [] pour quitter le programme.

Le rinçage du système à lait est terminé. La machine est de nouveau prête à fonctionner.

Nettoyage manuel du système à lait

Démontage du système à lait en vue du nettoyage :

- Pousser la buse d'écoulement entièrement vers le bas et retirer le couvercle en le tirant vers l'avant.
- Pousser le levier d'encliquetage qui se trouve à gauche de la buse d'écoulement vers le bas et tirer la buse d'écoulement en la tirant vers l'avant.

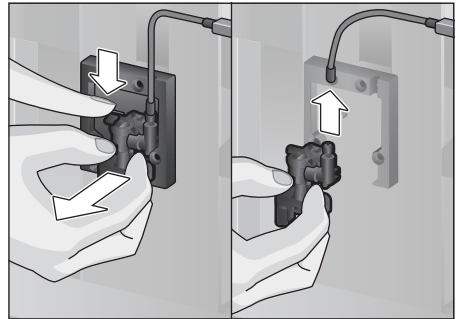

- Démontez le tuyau à lait. Démontez la partie supérieure et la partie inférieure de la buse d'écoulement.

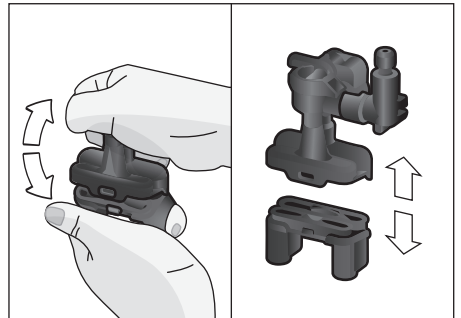

- Séparer les tuyaux à lait, la pièce de liaison et le tube d'aspiration.

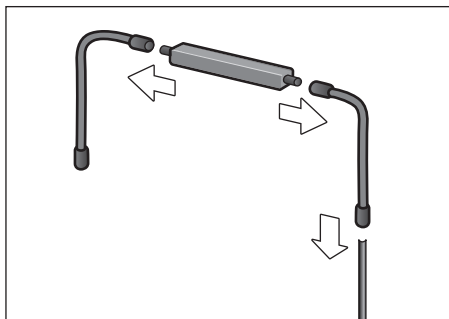

- Nettoyer les différentes pièces avec un produit de nettoyage et un chiffon doux.
- Rincer toutes les pièces à l'eau claire et les sécher.
- Remonter les différentes pièces (voir également la notice succincte).

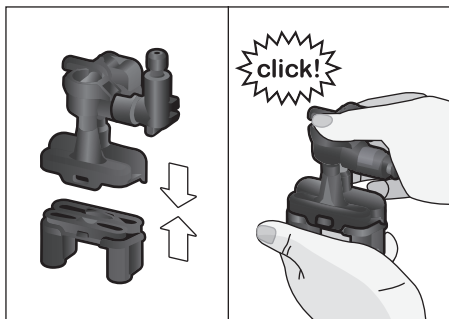

- Remettre la buse d'écoulement en place sur les trois raccordements.
- Remonter le couvercle.

Nettoyage du réservoir à lait

Pour des raisons d'hygiène, le réservoir à lait doit être nettoyé régulièrement. Seules les pièces du couvercle peuvent être lavées au lave-vaisselle. Nettoyer le réservoir à lait en acier inox à la main, en utilisant un nettoyant doux.

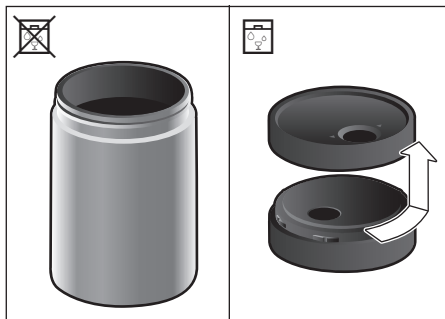

Nettoyage de l'unité de percolation

(voir également la notice succincte)
En plus du programme de nettoyage automatique, il est possible de retirer l'unité de percolation pour la nettoyer.

- Ouvrir la porte de l'appareil.
- Mettre l'appareil entièrement hors tension à l'aide de l'interrupteur principal [O/I].
- Retirer le couvercle de protection de l'unité de percolation.
- Sortir le tiroir à marc de café.
- Faire glisser le verrou rouge de l'unité de percolation vers la gauche, en position ☐.
- Pousser le levier d'éjection complètement vers le bas. L'unité de percolation est ainsi déverrouillée.
- Saisir l'unité de percolation par les poignées encastrées et la retirer avec précaution.

- Retirer le couvercle de l'unité de percolation et nettoyer soigneusement l'unité de percolation sous l'eau courante.

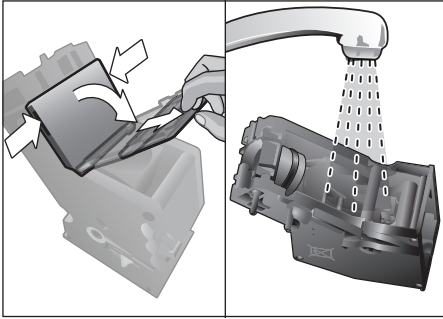

- Nettoyer soigneusement le filtre de l'unité de percolation sous l'eau courante.

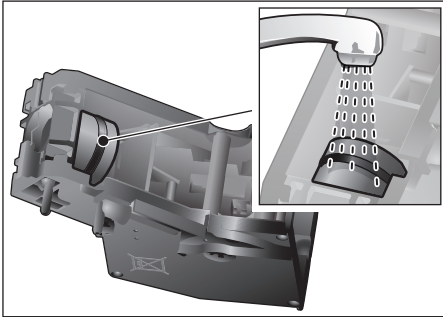

- Nettoyer soigneusement les pattes de fixation de l'unité de percolation.

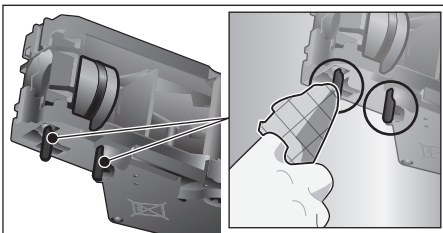

- **Important :** ne pas utiliser de produit à vaisselle et ne pas mettre au lave-vaisselle.

- Essuyer soigneusement l'intérieur de la machine avec un chiffon humide et retirer les éventuels résidus de café.
- Laisser sécher l'unité de percolation et l'intérieur de l'appareil.

- Remettre le couvercle sur l'unité de percolation.
- Pousser l'unité de percolation jusqu'en butée dans l'appareil et appuyer au milieu jusqu'à l'entendre s'encliquer.

i Important : avant de remettre l'unité de percolation en place, le verrou rouge doit se trouver du côté gauche, en position  (voir illustration E).

- Pousser le levier d'éjection complètement vers le haut et le verrou rouge vers la droite, en position .
- Mettre le tiroir à marc de café en place.
- Remettre le couvercle de protection en place.
- Fermer la porte de l'appareil.

Programmes de maintenance

(voir également la notice succincte)

À intervalles réguliers, les messages suivants apparaissent à l'écran :

« Exécuter au plus vite le programme de détartrage ! » ou



« Exécuter au plus vite le programme de nettoyage ! » ou

« Exécuter au plus vite le programme Calc'nClean ! ».

La machine doit alors être nettoyée ou détartrée sans tarder avec le programme correspondant. Si nécessaire, les opérations de détartrage et de nettoyage peuvent être réunies à l'aide de la fonction calc'nClean (voir chapitre « Calc'nClean »). Si le programme de maintenance n'est pas réalisé conformément aux indications, la machine risque d'être endommagée.

i Important : si l'appareil n'est pas détartré à temps, le message suivant apparaît : « Retard programme de détartrage. Verrouillage imminent de l'appareil ! ». Effectuer le processus de détartrage immédiatement après l'apparition de la consigne. Si l'appareil est verrouillé, il peut être réutilisé une fois le processus de détartrage terminé.

Pour afficher le nombre des boissons pouvant encore être préparées avant qu'un programme de maintenance doive être effectué, procéder de la manière suivante :

- Appuyer sur [].
- À l'aide de l'avance pas-à-pas [<] ou [>], sélectionner « Information d'entretien ».
- Appuyer sur [] afin de consulter les informations.



Attention !

À chaque programme de maintenance, utiliser le produit détartrant et le produit nettoyant conformément aux instructions ; respecter également les consignes de sécurité correspondantes. Ne jamais interrompre le programme de maintenance !

Ne pas boire les liquides !

Ne jamais utiliser d'acide citrique, de vinaigre ni de produit à base de vinaigre pour le détartrage.

Ne jamais verser de pastilles de détartrage ou autres produits de détartrage dans le tiroir à café !



Important : avant de démarrer le programme de maintenance correspondant (détartrage, nettoyage ou calc'nClean), retirer l'unité de percolation, la nettoyer en suivant les indications et la remettre en place. Veiller à ne pas coincer le tuyau à lait en refermant la porte.

Une fois le programme de maintenance respectif effectué, essuyer l'appareil avec un chiffon doux et humide, afin d'éliminer immédiatement les résidus de la solution de détartrage ou de nettoyage. Les surfaces situées sous ces résidus risquent de se corroder.



Les chiffons éponges neufs peuvent contenir des sels. Ces sels peuvent être responsables de rouille superficielle sur l'acier inox ; un rinçage méticuleux est par conséquent indispensable avant l'emploi.

Nettoyer méticuleusement la buse d'écoulement, les tuyaux à lait et la pièce de liaison.



Des pastilles de détartrage et de nettoyage spécialement conçues à cet effet sont disponibles dans le commerce et auprès du service après-vente (voir chapitre « Accessoires »).



L'utilisation d'un filtre à eau prolonge les intervalles de temps entre les programmes de détartrage.



Détartrage



Durée : 21 minutes env.

- Appuyer sur [].
- À l'aide de l'avance pas-à-pas [<] ou [>], sélectionner « Détartre ».
- Appuyer sur []. Le menu guide l'utilisateur pendant le programme.
- Vider les bacs collecteurs et les remettre en place.
- Le cas échéant, retirer le filtre d'eau et appuyer sur [].
- Verser de l'eau tiède dans le réservoir d'eau jusqu'au repère « 0,5l » et dissoudre 1 pastille de détartrage Neff 00576693.







Si la solution de détartrage se trouvant dans le réservoir d'eau est insuffisante, un message correspondant est émis. Remplir d'eau plate et appuyer de nouveau sur [].

- Retirer le tuyau d'aspiration du réservoir à lait, l'essuyer et insérer son extrémité dans l'orifice du bac à marc de café.
- Fermer la porte de l'appareil.
- Placer un récipient d'une contenance de 0,5 l sous la buse d'écoulement.
- Appuyer sur []. Le programme de détartrage dure maintenant environ 19 minutes.
- Retirer le récipient et appuyer sur [].

- Rincer le réservoir d'eau et remettre le filtre à eau en place (s'il a été préalablement retiré).
- Remplir le réservoir d'eau fraîche jusqu'au repère « max ».
- Remettre le réservoir d'eau en place et refermer la porte.
- Placer de nouveau le récipient sous la buse d'écoulement.
- Appuyer sur []. Le programme de détartrage dure maintenant environ 2 minutes et rince la machine.
- Enlever le récipient, vider les bacs collecteurs et les remettre en place, fermer enfin la porte de l'appareil.
- Appuyer sur []. La machine a été détartrée et est ainsi de nouveau prête à fonctionner.
- Appuyer sur [] pour quitter le programme.

Nettoyage



Durée : 5 minutes env.

- Appuyer sur [].
- À l'aide de l'avance pas-à-pas [<] ou [>], sélectionner «Nettoyer».
- Appuyer sur []. Le menu guide l'utilisateur pendant le programme.
- Nettoyer la buse d'écoulement et la remettre en place, vider les bacs collecteurs et les remettre en place.
- Ouvrir le tiroir à café, y mettre une pastille de nettoyage et refermer le tiroir à café.
- Fermer la porte de l'appareil.
- Placer un récipient d'une contenance de 0,5 l sous la buse d'écoulement.
- Appuyer sur []. Le programme de nettoyage dure maintenant 5 minutes environ.
- Enlever le récipient, vider les bacs collecteurs et les remettre en place, fermer enfin la porte de l'appareil.
- Appuyer sur []. La machine est à présent nettoyée et de nouveau prête à fonctionner.
- Appuyer sur [] pour quitter le programme.

Calc'nClean



Durée : 26 minutes env.



calc'nClean combine les fonctions individuelles de détartrage et de nettoyage. Si les échéances de chaque programme sont proches l'une de l'autre, la machine propose automatiquement ce programme de maintenance.

- Appuyer sur [].
- À l'aide de l'avance pas-à-pas [<] ou [>], sélectionner «Calc'nClean».
- Appuyer sur []. Le menu guide l'utilisateur pendant le programme.
- Nettoyer la buse d'écoulement et la remettre en place, vider les bacs collecteurs et les remettre en place.
- Ouvrir le tiroir à café, y mettre une pastille de nettoyage et refermer le tiroir à café.
- Le cas échéant, retirer le filtre d'eau et appuyer sur [].
- Verser de l'eau tiède dans le réservoir d'eau jusqu'au repère « 0,5l » et dissoudre 1 pastille de détartrage Neff 00576693.





Si la solution de détartrage se trouvant dans le réservoir d'eau est insuffisante, un message correspondant est émis. Remplir d'eau plate et appuyer de nouveau sur [].

- Retirer le tuyau d'aspiration du réservoir à lait, l'essuyer et insérer son extrémité dans l'orifice du bac à marc de café.
 - Fermer la porte de l'appareil.
 - Placer un récipient d'une contenance de 0,5 l sous la buse d'écoulement.
 - Appuyer sur [].
- Le programme dure maintenant 19 minutes environ.
- Retirer le récipient et appuyer sur [].
 - Rincer le réservoir d'eau et remettre le filtre à eau en place (s'il a été préalablement retiré).
 - Remplir le réservoir d'eau fraîche jusqu'au repère « max ».
 - Remettre le réservoir d'eau en place et refermer la porte.
 - Placer de nouveau le récipient sous la buse d'écoulement.

- Appuyer sur [].
Le programme dure maintenant environ 7 minutes et rince la machine.
- Enlever le récipient, vider les bacs collecteurs et les remettre en place, fermer enfin la porte de l'appareil.
- Appuyer sur []. La machine est à présent détartrée, nettoyée et de nouveau prête à fonctionner.
- Appuyer sur [] pour quitter le programme.

Rinçage spécial

i Important : si l'un des programmes de maintenance a été interrompu, p. ex. suite à une coupure de courant, procéder comme indiqué ci-après :

- Rincer le réservoir d'eau et le remplir d'eau fraîche jusqu'au repère « max ».
- Appuyer sur []. Le programme dure maintenant environ 2 minutes et rince la machine.
- Vider les bacs collecteurs, les remettre en place et fermer la porte de l'appareil. La machine est de nouveau prête à fonctionner.
- Appuyer sur [] pour quitter le programme.

Conseils pour économiser l'énergie

- Actionner [] permet de mettre l'appareil en mode Eco. En mode Eco, la machine consomme très peu d'énergie, mais surveille toutes les fonctions relatives à la sécurité afin d'éviter tout dommage.
- Régler l'arrêt automatique de la machine sur 15 minutes dans le menu « Éteindre après ».
- Dans le menu, réduire la luminosité de l'écran et de l'éclairage pour économiser de l'énergie.

- Dans la mesure du possible, ne jamais interrompre la production de café ou de mousse de lait. Une interruption anticipée provoque une consommation d'énergie supérieure ainsi que le remplissage plus rapide du bac collecteur.
- Détartrer régulièrement l'appareil pour prévenir les dépôts de tartre. Les dépôts de tartre augmentent la consommation d'énergie.

Protection contre le gel

Pour prévenir les dommages provoqués par le gel pendant le transport et le stockage, il faut préalablement vider entièrement l'appareil (voir section « Protection contre le gel » dans le chapitre « Menu »).

Rangement des accessoires

- La machine à espresso automatique possède un tiroir à accessoires permettant de ranger la notice succincte et les accessoires directement dans l'appareil.
- Ranger la cuillère-dose ainsi que le filtre d'eau dans le tiroir à accessoires.
 - Insérer la notice succincte dans le guidage spécial situé devant, dans le tiroir à accessoires.
 - Le tube d'aspiration long peut être conservé dans le support situé sur la face intérieure de la porte.
 - La pièce de liaison peut être fixée sur le support magnétique situé au-dessus du tiroir à café.

Accessoires

Les accessoires suivants sont disponibles dans auprès du service après-vente :

Accessoires	Référence Service après-vente
Pastilles de nettoyage	00310575
Pastilles de détartrage	00576693
Filtre à eau	00575491
Kit d'entretien	00576330
Réservoir à lait avec couvercle « FreshLock »	00576166
Limitations d'angle d'ouverture à 92°	10020041

Mise au rebut



Éliminez l'emballage en respectant l'environnement. Cet appareil est marqué selon la directive européenne 2012/19/UE relative aux appareils électriques et électroniques usagés (waste electrical and electronic equipment – WEEE). La directive définit le cadre pour une reprise et une récupération des appareils usagés applicables dans les pays de la CE. S'informer auprès du revendeur sur la procédure actuelle de recyclage.

Garantie

Les conditions de garantie applicables sont celles publiées par notre distributeur dans le pays où a été effectué l'achat. Le revendeur chez qui vous vous êtes procuré l'appareil fournira les modalités de garantie sur simple demande de votre part. En cas de recours en garantie, veuillez toujours vous munir de la preuve d'achat.

Sous réserve de modifications.

Données techniques

Raccordement électrique (tension – fréquence)	220-240 V – 50/60 Hz
Puissance raccordée	1 600 W
Pression statique maximale de la pompe	19 bars
Contenance maximale du réservoir d'eau (sans filtre)	2,4 l
Contenance maximale du réservoir pour café en grains	500 g
Longueur du cordon d'alimentation	1,7 m
Dimensions (H x L x P)	455 x 495 x 375 mm
Poids, à vide	19 - 20 kg
Type de moulin	Céramique

Ce produit contient des sources de lumière de la classe d'efficacité énergétique D. La source de lumière est disponible en tant que pièce de rechange et doit être remplacée uniquement par du personnel qualifié.

Dépannage de problèmes simples

Problème	Cause	Remède
La qualité du café ou de la mousse de lait varie fortement (variation de la quantité ou projection de mousse de lait).	L'appareil est entartré.	Détartre l'appareil conformément aux instructions, voir chapitre « Programmes de maintenance ».
	Le tube d'aspiration est obturé.	Nettoyer le tube d'aspiration.
Aucune préparation de boisson possible.	La buse d'écoulement ou l'un des 3 raccords est obturé.	Nettoyer la buse d'écoulement et les raccords.
Lors de la préparation, la boisson sort de l'écoulement tout entier.	La partie inférieure de l'écoulement manque.	Monter la partie inférieure, voir chapitre « Nettoyage du système à lait ».
La boisson présente trop peu de mousse ou pas de mousse, ou le système à lait n'aspire pas le lait.	L'appareil est entartré.	Détartre l'appareil conformément aux instructions, voir chapitre « Programmes de maintenance ».
	La buse d'écoulement ou l'un des 3 raccords est obturé.	Nettoyer la buse d'écoulement et les raccords.
	Le lait ne convient pas.	Ne pas utiliser du lait déjà chaud. Utiliser du lait froid avec une teneur en matières grasses de 1,5% minimum.
	La buse d'écoulement ou les tuyaux à lait ne sont pas assemblés correctement.	Humecter les différentes pièces et les assembler à nouveau.
	Le tube d'aspiration est obturé.	Nettoyer le tube d'aspiration.
La machine n'a pas versé la quantité réglée pour la tasse, le café coule goutte à goutte uniquement ou ne coule plus du tout.	La mouture est trop fine. Le café moulu est trop fin.	Régler une mouture moins fine. Utiliser un café en poudre moins fin.
	L'appareil est fortement entartré.	Détartre l'appareil conformément aux instructions, voir chapitre « Programmes de maintenance ».
	L'unité de percolation est encrassée.	Nettoyer l'unité de percolation, voir le chapitre « Nettoyage de l'unité de percolation ».
L'eau chaude est laiteuse ou a le goût du lait ou du café.	Le tuyau à lait n'a pas été retiré.	Retirer le tuyau à lait du réservoir à lait.
	Des résidus de lait ou de café se trouvent au niveau de la buse.	Nettoyer la buse d'écoulement.

Problème	Cause	Remède
Le café ne présente pas de « crème ».	La variété de café est inadéquate.	Utiliser un café avec une proportion plus importante de Robusta.
	Les grains ne sont pas fraîchement torréfiés.	Utiliser des grains fraîchement torréfiés.
	Le degré de mouture n'est pas adapté aux grains de café.	Régler une mouture plus fine.
Le café est trop « acide ».	La mouture est trop grossière. Le café moulu est trop grossier.	Régler une mouture plus fine. Utiliser une poudre de café plus fine.
	La variété de café est inadéquate.	Changer de variété de café.
Le café est trop « amer ».	La mouture est trop fine. Le café moulu est trop fin.	Régler une mouture moins fine. Utiliser un café en poudre moins fin.
	La variété de café est inadéquate.	Changer de variété de café.
Le café a un goût de « brûlé ».	La température de percolation est trop élevée.	Réduire la température, voir chapitre « Adaptation des boissons ».
	La mouture est trop fine. Le café moulu est trop fin.	Régler une mouture moins fine. Utiliser un café en poudre moins fin.
	La variété de café est inadéquate.	Changer de variété de café.
Le café n'est pas assez corsé.	L'intensité du café choisie est trop faible.	Augmenter l'intensité du café, voir chapitre « Adaptation des boissons ».
	Le café est bourré dans le tiroir à café.	Retirer le tiroir à café, le nettoyer et le sécher minutieusement.
Le café en poudre reste coincé dans le tiroir à café.	Le café en poudre colle.	Ne pas tasser le café en poudre dans le tiroir à café.
	Le tiroir à café est humide.	Retirer le tiroir à café, le nettoyer et le sécher minutieusement.
Le filtre à eau ne tient pas dans le réservoir d'eau.	Le filtre à eau n'est pas fixé correctement.	Placer le filtre à eau bien droit et appuyer fortement pour l'enfoncer dans le réservoir.
Le réservoir pour café en grains coince lors de sa mise en place.	Des grains se trouvent dans le corps de l'appareil.	Retirer les grains de café.

Problème	Cause	Remède
Le marc de café n'est pas compact et est trop humide.	La mouture est trop fine ou trop grossière ou bien la quantité de café moulu utilisée est insuffisante.	Régler la mouture plus grossière ou plus fine ou bien utiliser 2 cuillères-doses de café moulu bien rases.
Le réglage de la finesse de mouture ne fonctionne pas aisément.	Il y a trop de grains de café dans le moulin.	Préparer une boisson à partir de café en grains. Effectuer les modifications du degré de mouture par petites étapes.
L'unité de percolation ne peut pas être mise en place.	L'unité de percolation est en mauvaise position.	Insérer l'unité de percolation conformément aux instructions, voir chapitre « Nettoyage de l'unité de percolation ».
	L'unité de percolation est verrouillée.	Déverrouiller l'unité de percolation, voir chapitre « Nettoyage de l'unité de percolation ».
Le couvercle de protection de l'unité de percolation ne peut pas être mis en place correctement.	L'unité de percolation n'est pas verrouillée.	Verrouiller l'unité de percolation, voir chapitre « Nettoyage de l'unité de percolation ».
De l'eau se trouve sous le bac collecteur.	Il s'agit d'eau de condensation.	Ne pas utiliser le bac collecteur sans couvercle.
Message affiché à l'écran « 12:00 »	Panne d'électricité ou alimentation de l'appareil coupée par actionnement de l'interrupteur.	Saisir à nouveau les valeurs, ne pas désactiver l'appareil en actionnant l'interrupteur ou sélectionner « Eteint » dans le menu Affichage de l'heure
Le message « Pot à lait raccordé ? » affiché à l'écran alors que le réservoir à lait est raccordé.	Le réservoir se trouve hors de la portée de la sonde.	Positionner le réservoir sur le côté droit.
	Le matériel (brique de lait, p. ex.) n'est pas reconnu.	Confirmer la question apparaissant à l'écran en appuyant sur « oui » ou utiliser le réservoir à lait joint.
Message affiché à l'écran « Sur-ou sous-tension »	Tension de secteur trop élevée ou trop faible.	Contacteur le fournisseur d'énergie ou l'opérateur du réseau. Faire contrôler l'alimentation électrique par un électricien qualifié.
Affichage « Laisser refroidir l'appareil »	L'appareil est trop chaud.	Laisser l'appareil éteint pendant 30 minutes.
Message affiché à l'écran, par exemple : « Erreur : E0510 »	Une défaillance s'est produite dans la machine.	Procéder comme décrit à l'écran.

Problème	Cause	Remède
Le message «Remplir le réservoir à café» affiché à l'écran alors que le réservoir pour café en grains est plein ou que le moulin ne parvient pas à moudre les grains.	Les grains ne tombent pas dans le moulin (grains trop gras).	Taper légèrement sur le réservoir de grains. Changer éventuellement de variété de café. Une fois le réservoir pour café en grains vidé, l'essuyer avec un chiffon sec.
Message affiché à l'écran «Nettoyer l'unité de percolation»	L'unité de percolation est encrassée.	Nettoyer l'unité de percolation.
	Il y a trop de café dans l'unité de percolation.	Nettoyer l'unité de percolation. Mettre au maximum 2 cuillères-doses rases de café en poudre.
	Le mécanisme de l'unité de percolation ne fonctionne pas aisément.	Nettoyer l'unité de percolation, voir chapitre «Entretien et nettoyage quotidiens».
Message affiché à l'écran «Veuillez remplir avec de l'eau non gazeuse ou retirer le filtre»	Le réservoir d'eau est mal inséré.	Mettre le réservoir d'eau correctement en place.
	Le réservoir d'eau contient de l'eau gazeuse.	Remplir le réservoir d'eau avec de l'eau fraîche du robinet.
	Le flotteur qui se trouve dans le réservoir d'eau est grippé.	Retirer le réservoir et le nettoyer minutieusement.
	Nouveau filtre à eau rincé de façon non conforme aux instructions ou filtre à eau usé ou défectueux.	Rincer le filtre à eau conformément aux instructions et le remettre en service ou bien utiliser un nouveau filtre à eau.
	De l'air se trouve dans le filtre d'eau.	Plonger le filtre à eau dans l'eau jusqu'à ce que plus aucune bulle ne survienne et remettre le filtre en place.
Le message «Vider les bacs collecteurs» apparaît à l'écran alors que le bac collecteur est déjà vide.	Le bac collecteur est encrassé et humide.	Nettoyer et sécher minutieusement le bac collecteur.
	Lorsque l'appareil est éteint, l'opération de vidage n'est pas détectée.	Une fois l'appareil allumé, retirer le bac collecteur et le remettre en place.
«Placer les bacs collecteurs» affiché à l'écran malgré la présence de la cuvette d'égouttage.	L'intérieur de l'appareil (logement des récipients) est sale.	Nettoyer l'intérieur de l'appareil.
	Le bac à marc de café n'est pas inséré jusqu'en butée.	Insérer le bac à marc de café jusqu'en butée.
Affichage très fréquent qu'un détartrage est nécessaire.	Eau contenant trop de tartre.	Mettre le filtre à eau en place et le régler en conséquence.

Problème	Cause	Remède
Des gouttes d'eau surviennent sur le fond intérieur de la machine lorsque le bac collecteur a été retiré.	Le bac collecteur a été retiré trop tôt.	Retirer le bac collecteur quelques secondes après avoir préparé la dernière boisson.
Message affiché à l'écran «Switch off with power switch and then back on after 30 sec! »	Appareil trop chaud.	Laisser l'appareil refroidir.
	Unité de percolation sale.	Nettoyer l'unité de percolation.
Home Connect ne fonctionne pas correctement.		Consultez www.home-connect.com

**Appeler impérativement la hotline si les problèmes ne peuvent pas être résolus !
Les numéros de téléphone se trouvent aux dernières pages de la notice.**

Inhoud

Leveringsomvang (voor gebruik)	99
Hartelijk gefeliciteerd	99
Bestemming van het apparaat	100
Belangrijke veiligheidsinstructies	100
In één oogopslag	102
Bedieningselementen	102
Inbedrijfstelling	103
Display	105
Drankbereiding	105
Bereiding met koffiebonen	108
Bereiding met melk	108
Bereiding met gemalen koffie	109
Heet water tappen	110
Gepersonaliseerde dranken	110
Twee kopjes tegelijk	111
Instellen van de maalfijnheid	111
Kinderbeveiliging	112
Menu	112
Home Connect	114
Verzorging en dagelijkse reiniging	118
Serviceprogramma's	122
Tips voor het besparen van energie	124
Vorstbeveiliging	124
Bewaren van toebehoren	125
Toebehoren	125
Afval	125
Garantievoorwaarden	125
Zelf eenvoudige problemen verhelpen ...	126
Technische gegevens	129

Leveringsomvang (voor gebruik)

- a** Volautomatische espressomachine
- b** Gebruiksaanwijzing
- c** Korte handleiding
- d** Maatlepel
- e** Teststrip voor de hardheid van het water
- f** Melkslangetje (set)
- g** Melkreservoir
- h** Aanzuigbuisje (lang)

Hartelijk gefeliciteerd...

...met de aankoop van deze volautomatische espressomachine! Hiermee hebt u een hoogwaardige en moderne keukenmachine aangeschaft. Deze biedt een combinatie van innovatieve techniek, talrijke functies en een hoog bedieningscomfort. U kunt daarmee spelenderwijs en snel verscheidene goed-smakende hete dranken vers bereiden: een sterke espresso, een romige cappuccino, een gezonde koffie-verkeerd of latte macchiato of een ouderwetse kop koffie. De machine biedt u voorts talrijke mogelijkheden om de drank aan uw persoonlijke smaak aan te passen. Maak u vertrouwd met alle onderdelen, functies, meldingen en bedieningen om de volautomatische espressomachine met al zijn mogelijkheden en functies ook betrouwbaar en veilig te kunnen gebruiken. Deze gebruiksaanwijzing helpt u daarbij. Gun u daarom wat tijd en lees eerst de gebruiksaanwijzing door alvorens de machine te gaan gebruiken.

Voor het gebruik van deze gebruiksaanwijzing

De indicaties op het display en de symbolen worden in deze gebruiksaanwijzing eveneens speciaal weergegeven. Zo kunt u herkennen dat het om teksten of symbolen gaat die op de machine worden weergegeven of hierop zijn aangebracht.

Indicaties op het display:

“Espresso”

Toetsen en bedieningselementen op het display:

[▷]

Bij de machine is een korte handleiding gevoegd, waarin u de belangrijkste functies snel kunt opzoeken. U kunt deze korte handleiding in de lade voor toebehoren van de machine opbergen.

Bestemming van het apparaat

Controleer het apparaat na het uitpakken. Niet aansluiten in geval van transportschade.

Dit apparaat is alleen bestemd voor huishoudelijk gebruik en de huiselijke omgeving.

Gebruik het apparaat alleen binnenshuis bij kamertemperatuur en tot 2000 m boven de zeespiegel.

Belangrijke veiligheidsinstructies

De gebruiksaanwijzing a.u.b. zorgvuldig doorlezen, opvolgen en goed bewaren! Als u dit apparaat aan iemand anders geeft, lever dan ook deze gebruiksaanwijzing mee.

Dit apparaat kan worden bediend door kinderen vanaf 8 jaar en door personen met fysieke, sensorische of geestelijke beperkingen of met gebrekkige ervaring en/of kennis, indien zij onder toezicht staan of zijn geïnstrueerd in het veilige gebruik van het apparaat en de daaruit resulterende gevaren hebben begrepen. Kinderen jonger dan 8 jaar dienen uit de buurt van het apparaat en het aansluitsnoer te worden gehouden en mogen het apparaat niet bedienen. Kinderen mogen niet met het apparaat spelen.

Reiniging en onderhoud mogen niet worden uitgevoerd door kinderen, tenzij ze 8 jaar of ouder zijn en onder toezicht staan.

Waarschuwing Gevaar voor elektrische schokken!

- Het apparaat mag uitsluitend via een conform de voorschriften geïnstalleerd stopcontact met randaarde op een stroomnet met wisselstroom worden aangesloten. Overtuig u ervan dat het randaardesysteem van de elektrische huisinstallatie conform de elektrotechnische voorschriften is geïnstalleerd.
- Het apparaat uitsluitend aansluiten en gebruiken volgens de gegevens op het typeplaatje.
- Alleen gebruiken wanneer het aansluitsnoer en het apparaat niet beschadigd zijn.
- Om gevaren te vermijden, mogen reparaties aan het apparaat, zoals het vervangen van een beschadigd aansluitsnoer, uitsluitend worden uitgevoerd door onze Service.
- Als het aansluitsnoer van deze machine beschadigd raakt, dient dit te worden vervangen door een speciaal snoer dat verkrijgbaar is bij onze servicedienst.
- Het apparaat en het aansluitsnoer nooit onderdompelen in water.

- Bij storingen direct de stekker uit het stopcontact trekken of de netspanning uitschakelen.
- Er mag geen vloeistof op de stekkerverbinding van het apparaat overlopen.
- De speciale reinigingsinstructies in de handleiding moeten in acht worden genomen.

Waarschuwing **Gevaar door magnetisme!**

Het apparaat bevat permanente magneten die elektronische implantaten zoals pacemakers, of insulinepompen kunnen beïnvloeden. Draggers van elektronische implantaten dienen een minimumafstand van 10 cm tot het apparaat en bij het wegnemen tot de volgende delen aan te houden: melkreservoir, melksysteem, watertank en zetgroep.

Waarschuwing **Verstikkingsgevaar!**

- Laat kinderen niet met verpakkingsmateriaal spelen.
- Bewaar kleine onderdelen op een veilige plaats om te voorkomen dat deze worden ingeslikt.

Waarschuwing **Gevaar voor letsel!**

- Grijp niet in het maalwerk.
- Onjuist gebruik van het apparaat kan letsel tot gevolg hebben.

Waarschuwing **Verbrandingsgevaar!**

- De uitloop wordt zeer heet. Laat dit na gebruik eerst afkoelen alvorens het aan te raken.
- Na het gebruik kunnen de oppervlakken nog enige tijd heet zijn.
- Vers bereide dranken zijn zeer heet. Indien nodig een beetje laten afkoelen.

Waarschuwing **Gevaar voor brandwonden (Home Connect)!**

Als het starten op afstand wordt uitgevoerd zonder erbij te blijven, kunnen derden brandwonden oplopen wanneer zij tijdens de drankafgifte hun handen onder de koffie-uitloop houden. Zorg daarom dat er geen letsel of materiële schade kan optreden wanneer u het starten op afstand uitvoert zonder erbij te blijven. Neem vooral maatregelen ter bescherming van kinderen.

Waarschuwing **Risico van brand!**

- Het apparaat wordt heet.
- Het apparaat nooit bij gesloten kastdeur gebruiken.
- De kastdeur moet tijdens het gebruik geopend zijn.

In één oogopslag

- 1 **Machinedeur**
 - a Geïntegreerde greep (voor het openen van de deur)
 - b Lekrooster
- 2 **Display**
- 3 **Bedieningspaneel**
- 4 **Uitloopsysteem (koffie, melk, heet water), in hoogte verstelbaar**
 - a Deksel
- 5 **Melksysteem**
 - a Klikhendel
 - b Uitloop (bovenste gedeelte, onderste gedeelte)
 - c Melkslangetje (2 stuks)
 - d Verbindingsstuk, metaal (voor magnetische houder)
- 6 **Netspanningsschakelaar [O/I] (stroomtoevoer)**
- 7 **Lade voor toebehoren (voor korte handleiding en toebehoren)**
 - a Korte handleiding
 - b Maatschepje
 - c Teststrookje voor de hardheid van het water
 - d Melkslangetje (set)
- 8 **Waterreservoir, uitneembaar**
 - a Deksel van waterreservoir
- 9 **Bonenreservoir, uitneembaar**
 - a Deksel van bonenreservoir
- 10 **Schuif voor instelling van de maalfijnheid**
- 11 **Magnetische houder (voor verbindingsstuk)**
- 12 **Poederlade, uitneembaar (voorgemalen koffie/reinigingstablet)**
- 13 **Houder (voor melkslangetje)**
- 14 **Beveiligingsdeksel (voor zetgroep)**
- 15 **Zetgroep**
 - a Vergrendeling
 - b Deksel
- 16 **Uitwerphendel**
- 17 **Lekschaal, uitneembaar**
 - a Afdekking lekschaal
 - b Koffiedikreservoir
- 18 **Opvangschaal**

19 Houder

- a Aanzuigbuisje (lang)

20 Typeplaatje (E.-nr.; FD)

21 Plateau met sensor (voor melkreservoir)

22 Melkreservoir

- a Roestvrij stalen reservoir
- b Deksel onderste gedeelte
- c Deksel bovenste gedeelte

Bedieningselementen

De machine is voorzien van een eenvoudig te begrijpen menu om de bediening van de machine zo eenvoudig mogelijk te maken en vele functies te kunnen bieden. Via het menu kan met slechts enkele bedieningsstappen uit een scala aan mogelijkheden worden gekozen.

Netspanningsschakelaar [O/I]

Met de netspanningsschakelaar [O/I] (achter de deur) wordt het apparaat ingeschakeld of volledig uitgeschakeld (stroomtoevoer wordt onderbroken).



Belangrijk: bedien de netspanningsschakelaar niet tijdens het bedrijf. Schakel de machine enkel uit vanuit de "waakstand", zodat deze automatisch wordt gespoeld.

Bedieningsveld (tiptoets)

In het bedieningsveld kan worden genavigeerd door de symbolen en tekens te bedienen.

Er klinkt een akoestisch signaal. De signaaltoon kan in- en uitgeschakeld worden (zie hoofdstuk "Menu – Toetstonen").

[Ⓞ]

Door [Ⓞ] te bedienen, wordt de machine ingeschakeld of in de waakstand gezet. Hierbij wordt de machine automatisch gespoeld.

De machine spoelt niet wanneer:

- deze bij het inschakelen nog warm is.
- er vóór het uitschakelen geen koffie werd gezet.

De machine is klaar voor gebruik zodra de symbolen voor de drankkeuze op het display worden weergegeven.



Door [☺] te bedienen, wordt het menu opgeroepen. Hierin kunnen instellingen worden opgegeven, kan informatie worden opgevraagd of kan het apparaat met “Home Connect” worden verbonden (zie hoofdstuk “Menu”).



Door [✎] te bedienen, kan de lijst met serviceprogramma's worden opgeroepen. Voer het gewenste programma uit volgens de beschrijving in het hoofdstuk “Serviceprogramma's”.

Double [☞]

Door [☞] te bedienen nadat er een drank is geselecteerd, kunnen tegelijkertijd twee kopjes worden bereid (zie hoofdstuk “Twee kopjes tegelijk”).

My Coffee [♡]

Door [♡] te bedienen, kan de “gepersonaliseerde drankbereiding” worden opgeroepen. Hiermee kunnen persoonlijke instellingen voor koffiedranken worden opgeslagen en opgeroepen (zie hoofdstuk “Gepersonaliseerde dranken”).



Door [▶] te bedienen, wordt de drankbereiding of een serviceprogramma gestart. Door [▶] opnieuw te bedienen tijdens de drankbereiding, wordt de afname voortijdig gestopt.

Navigatietoets “Tipper”

Door op de pijlen van de Tipper te drukken, kan op het display worden genavigeerd of kunnen parameters worden gewijzigd.

Display

Op het display worden dranken, instellingen en gegevens weergegeven (zie hoofdstuk “Display”).

Inbedrijfstelling

Algemeen

Vul het waterreservoir uitsluitend met zuiver, **koud** water zonder koolzuur en het bonenreservoir uitsluitend met **geroosterde** bonen. Gebruik geen geglaceerde, gekarameliseerde of met andere suikerhoudende toevoegstoffen behandelde koffiebonen: deze kunnen de zetmodule verstopen.



De machine moet geheel volgens de bijgevoegde montagehandleiding zijn ingebouwd en aangesloten voordat deze ingeschakeld en bediend mag worden.

Machine in gebruik nemen

- Verwijder de beschermende folie.



Belangrijk: gebruik de machine alleen in vorstvrije ruimten. Als de machine bij temperaturen onder 0 °C is getransporteerd of opgeslagen, dient u ten minste 3 uur te wachten alvorens de machine in gebruik te nemen.

- Open de deur van de machine met de geïntegreerde greep.
- Verwijder het waterreservoir, spoel het om en vul het reservoir tot de markering “max” met vers, koud water.
- Breng het waterreservoir weer tot aan de aanslag aan.
- Verwijder het bonenreservoir, vul het met koffiebonen en breng het reservoir vervolgens weer aan.
- Zet de netspanningsschakelaar op [I] en sluit de deur van de machine. De machine wordt gespoeld en opgewarmd. Het display wordt geactiveerd. “Stel de gewenste taal in” wordt weergegeven.
- Druk op de Tipper-pijl [∨]. Het veld “Deutsch” heeft een lichte achtergrond. Desgewenst kunt u nu de taal wijzigen.
- Selecteer met de Tipper-pijl [>] de gewenste taal.
- Druk op de Tipper-pijl [∧]. Het veld “Taal” heeft een lichte achtergrond.

- Selecteer met de Tipper-pijl [>] “Waterhardheid”.

i De juiste instelling van de waterhardheid is van belang, opdat de machine tijdig meldt dat deze moet worden ontkalkt. De vooraf ingestelde waterhardheid is niveau 4. Stel de waterhardheid in op stand 3 als er in het huis een wateronthardingsinrichting is geïnstalleerd. U kunt de waterhardheid ook opvragen bij uw waterleidingbedrijf.

- Controleer de waterhardheid met het bijgevoegde teststrookje. Houd het teststrookje kort in het water en lees het resultaat na 1 minuut af.

Niveau	Waterhardheid	
	Duits (°dH)	Frans (°fH)
1	1-7	1-13
2	8-14	14-25
3	15-21	26-38
4	22-30	39-54

- Druk op de Tipper-pijl [^]. Het veld “Waterhardheid” heeft een lichte achtergrond.
- Selecteer met de Tipper-pijl [>] “Home Connect”.
- Raak de Tipper-pijl [v] aan om het apparaat nu met het WLAN-netwerk (thuisnetwerk) te verbinden.
- Raak het symbool [>] aan om het apparaat later met het WLAN-netwerk te verbinden. “Installatie voltooiën?” wordt weergegeven.
- Druk op de Tipper-pijl [v]. De instellingen voor Taal en Waterhardheid zijn opgeslagen.

i Lees de uitvoerige beschrijving in het hoofdstuk “Home Connect” voordat u [Home Connect] selecteert.

De machine is klaar voor gebruik wanneer er dranksymbolen op het display worden weergegeven.

Bij elke drankbereiding wordt de geïntegreerde ventilator ingeschakeld en na enkele minuten weer uitgeschakeld.

Als u de machine voor de eerste keer gebruikt nadat er een onderhoudsprogramma is uitgevoerd of nadat de machine langere tijd niet is gebruikt, dient u de eerste drank niet te drinken aangezien deze nog niet het volle aroma bezit. Na de inbedrijfstelling van de volautomatische espressomachine wordt pas na afname van enkele kopjes een fijne en stabiele crème bereikt.

Machine uitschakelen

- Druk de toets [⓪] in. De machine wordt gespoeld en in de waakstand gezet.

Uitzondering: als er alleen heet water is afgenomen, wordt de machine zonder spoeling uitgeschakeld.

- Als u de machine volledig wilt uitschakelen, opent u de deur van de machine en zet de netspanningsschakelaar op [⓪].

i **Belangrijk:** bedien de netspanningsschakelaar niet tijdens het bedrijf. Schakel de machine pas uit wanneer deze in de waakstand staat, zodat deze automatisch wordt gespoeld. De volautomatische espressomachine is af fabriek geprogrammeerd met de standaardinstellingen voor een optimale werking. De machine wordt na een ingestelde tijd automatisch in de waakstand geschakeld en gespoeld (de duur is instelbaar, zie “Uitschakelen na” in het hoofdstuk “Menu”).

De machine is met een sensor uitgerust. Als er een melkreservoir aanwezig is, verschijnt er een indicatie op het display wanneer de machine in de waakstand wordt geschakeld. Als er zich melk in het reservoir bevindt, dient u deze in de koelkast te bewaren.

Display

Indicatie

Op het display worden de dranken, instellingen en instelmogelijkheden, evenals meldingen over de bedrijfstoestand weergegeven.

Voorbeelden:

Drankkeuze









Informatie

De informatie verdwijnt zodra er een korte tijd is verstreken of een toets wordt ingedrukt.



De informatie blijft echter in de vorm van een klein symbool boven in het display staan.

-  Bonenreservoir bijna leeg
-  Waterreservoir bijna leeg
-  Waterfilter vervangen
-  Reinigingsprogramma nodig
-  Ontkalkingsprogramma nodig
-  Programma calc'nClean nodig

Verzoek om in te grijpen



-  Nadat de gevraagde handeling is uitgevoerd, bijv. door het waterreservoir te vullen, verdwijnen de desbetreffende melding en het symbool.

Drankbereiding

Deze volautomatische espressomachine kan met koffiebonen of gemalen koffie (geen oploskoffie) worden gebruikt. Bij gebruik van koffiebonen worden deze voor elk zetproces vers gemalen. Bewaar de bonen voor een optimale kwaliteit gekoeld en in een afgesloten verpakking.

-  **Belangrijk:** vul het waterreservoir dagelijks met vers, koud water zonder koolzuur. Om de machine te kunnen gebruiken, moet het waterreservoir steeds voldoende water bevatten.

Tip: verwarm kopjes, met name kleine espressokopjes met een dikke wand, voor met bijv. heet water.

Bij enkele instellingen wordt de koffie in twee stappen bereid (zie hoofdstuk "Aroma Double Shot" en "Twee kopjes tegelijk"). Wacht tot het proces volledig is afgesloten.

Drinkkeuze

Door op de Tipper-pijl [<] of [>] te drukken, kan uit verschillende dranken worden gekozen:

Het symbool van de geselecteerde drank wordt in het midden weergegeven. De naam van de drank en de actueel ingestelde waarden voor bijvoorbeeld de koffiesterkte en de hoeveelheid koffie worden op de onderste regel weergegeven.



De volgende dranken kunnen worden geselecteerd:

Ristretto
Espresso
Espresso macchiato
Koffie
Cappuccino
Latte macchiato
Koffie verkeerd
Melkschuim
Warme melk
Heet water

De geselecteerde drank kan rechtstreeks met de vooraf ingestelde waarden worden bereid of eerst aan de individuele smaak worden aangepast.

i Als het apparaat met Home Connect is verbonden, kunnen in de app extra dranken uit de “Coffeeworld” worden geselecteerd en aangepast. De “Coffeeworld”-drank die het laatst in de app is geselecteerd, wordt in het display weergegeven en kan ook direct op het apparaat worden aangepast en afgenomen.

Aanpassing van dranken

Door op de Tipper-pijl [√] te drukken, verschijnen afhankelijk van de desbetreffende drank verschillende velden die u kunt aanpassen.

Een veld waarin waarden kunnen worden gewijzigd, heeft een lichte achtergrond.

Een voorbeeld:

De waarden voor een kopje koffie kunnen als volgt worden gewijzigd:

- Selecteer met de Tipper-pijl [<] of [>] “Koffie”.

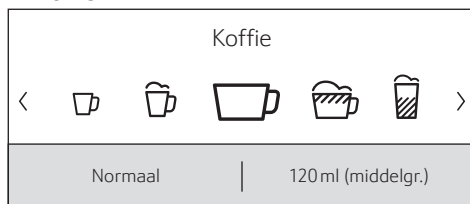

- Druk op de Tipper-pijl [√].

De velden met de vooraf ingestelde waarden worden weergegeven. Het actieve veld, bijv. “Mild” voor de koffiesterkte heeft een lichte achtergrond.

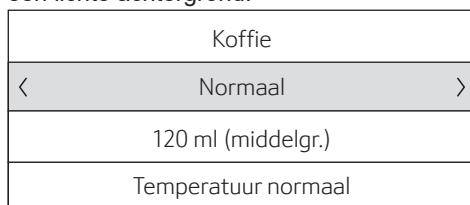

- Stel met de Tipper-pijl [<] of [>] de gewenste koffiesterkte in, bijv. “Sterk”.
- Druk op de Tipper-pijl [√].

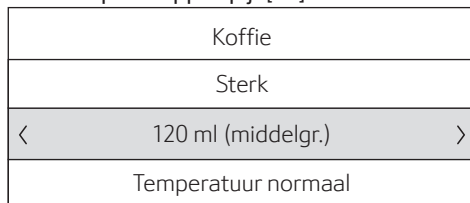

- Stel met de Tipper-pijl [<] of [>] de gewenste koffiehoeveelheid in, bijv. “160 ml (groot)”.

- Druk op de Tipper-pijl [∨].

Koffie	
Sterk	
160 ml (groot)	
<	Temperatuur normaal >

- Stel met de Tipper-pijl [<] of [>] de gewenste temperatuur in, bijv. "Temperatuur hoog".

Koffie	
Sterk	
160 ml (groot)	
<	Temperatuur hoog >

- Druk op de pijl [∧] van de Toppel om naar het drankmenu terug te gaan of druk op [▷] om de drank af te nemen. De instellingen zijn opgeslagen.

i De instelmogelijkheden verschillen per dranksoort. Voor koffiedranken kunnen bijvoorbeeld de koffiesterkte, temperatuur en hoeveelheid koffie worden ingesteld, voor melk alleen de vulhoeveelheid.

De volgende instellingen zijn mogelijk:

Koffiesterkte

- Zeer mild
- Mild
- Normaal
- Sterk
- Zeer sterk
- DoubleShot
- DoubleShot +
- DoubleShot ++



Aroma Double Shot

Hoe langer het koffiezetten duurt, des te meer bittere stoffen en ongewenste aroma's vrijkomen. Dit heeft een negatieve invloed op de smaak en verteerbaarheid van de koffie. Voor extra sterke koffie beschikt de machine daarom over een speciale Aroma Double Shot-functie. Nadat de helft van de koffie is gezet, worden er opnieuw koffiebonen gemalen en bereid, zodat alleen de lekkere en maagvriendelijke aroma's vrijkomen. Voor Ristretto, Espresso Macchiato en de bereiding met gemalen koffie is de Aroma Double Shot-functie niet beschikbaar.

Vulhoeveelheid

De vulhoeveelheid verschilt per dranksoort en kan in stappen van een ml worden ingesteld.



De afgegeven vulhoeveelheid kan variëren afhankelijk van de melkqualiteit. Als de machine ca. 30 seconden niet wordt bediend, verlaat de machine automatisch de instelmodus. De opgegeven instellingen worden automatisch opgeslagen.

Dranktemperatuur

Waarden voor koffiedranken:

- Temperatuur normaal
- Temperatuur hoog
- Temperatuur extra hoog

Waarden voor heet water:

- 70°C (Witte thee)
- 80°C (Groene thee)
- 90°C (Zwarte thee)
- Max (Vruchtenthee)

Bereiding met koffiebonen

De machine moet klaar zijn voor gebruik.

- Plaats een kopje onder de uitloop.
- Selecteer met de Tipper-pijl [<] of [>] “Ristretto”, “Espresso” of “Koffie”.

Op het display verschijnen de gekozen drank en de vooraf ingestelde waarden voor de koffiesterkte en koffiehoeveelheid voor deze drank.



- De instellingen kunnen worden gewijzigd aan de hand van de beschrijving in het hoofdstuk “Aanpassing van dranken”.

- Bedien [▶] om de bereiding te starten. De koffie wordt gezet en stroomt vervolgens in het kopje. Door [▶] opnieuw te bedienen, kan de afname voortijdig worden gestopt.

Bereiding met melk

Deze volautomatische espressomachine heeft een geïntegreerde uitloop. Daarmee kunnen dranken met koffie en melk of melkschuim en warme melk worden bereid.



Gevaar voor verbranding!

De uitloop wordt zeer heet. Laat dit na gebruik eerst afkoelen alvorens het aan te raken.

Melkreservoir

Het melkreservoir is speciaal ontwikkeld voor gebruik in combinatie met deze volautomatische espressomachine. Het is uitsluitend bedoeld voor huishoudelijk gebruik en voor het bewaren van melk in de koelkast. Het isolerende reservoir houdt de koude melk enkele uren koel.



Belangrijk: alvorens de deur te openen, dient u eventuele kopjes of glazen te verwijderen om te voorkomen dat deze vallen.

Aansluiten van het melkreservoir of een melkpak:

- Open de deur van de machine.
- Verwijder het deksel van de uitloop in voorwaartse richting.
- Sluit het melkslangetje en het verbindingstuk volgens de afbeelding aan en bevestig deze vervolgens.

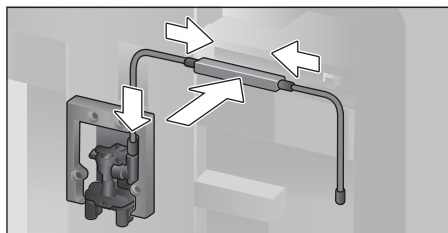

- Breng het deksel aan de voorzijde stevig aan over de uitloop.
- Sluit het melkslangetje aan en hang het in het melkreservoir of in een melkpak.

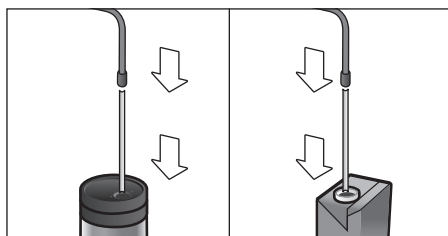

- Sluit de deur van de machine.



Opgedroogde melkresten zijn moeilijk te verwijderen, daarom moeten eventuele melkresten **altijd** worden verwijderd (zie hoofdstuk “Melksysteem reinigen”).

Koffiedranken met melk

- Plaats een kopje of glas onder de uitloop.
- Selecteer met de Tipper-pijl [<] of [>] “Espresso macchiato”, “Cappuccino”, “Latte macchiato” of “Koffie verkeerd”.

Op het display worden de gekozen drank en de vooraf ingestelde waarden voor de koffiesterkte en koffiehoeveelheid voor deze drank weergegeven:

 De instellingen kunnen worden gewijzigd aan de hand van de beschrijving in het hoofdstuk “Aanpassing van dranken”.

- Bedien [▶] om de bereiding te starten. Eerst wordt er melk in het kopje of glas gegoten. Vervolgens wordt de koffie gezet en stroomt deze in het kopje of het glas. Door [▶] nogmaals in te drukken, kan de actuele stap van het proces voortijdig worden gestopt.

Melkschuim of warme melk

- Plaats een kopje of glas onder de uitloop.
- Selecteer met de Tipper-pijl [<] of [>] “Melkschuim” of “Warme melk”.

 De instellingen kunnen worden gewijzigd aan de hand van de beschrijving in het hoofdstuk “Aanpassing van dranken”.

- Bedien [▶] om de bereiding te starten. Melkschuim of warme melk stroomt uit de uitloop. Door [▶] nogmaals in te drukken, kan de actuele stap van het proces voortijdig worden gestopt.

Bereiding met gemalen koffie

 Bij de bereiding met gemalen koffie zijn de instellingen voor de koffiesterkte en de bereiding van twee kopjes tegelijk niet beschikbaar.

Belangrijk: alvorens de deur te openen, dient u eventuele kopjes of glazen te verwijderen om te voorkomen dat deze vallen.

De machine moet klaar zijn voor gebruik.

- Open de deur van de machine.
- Verwijder de lade voor gemalen koffie. De lade voor gemalen koffie moet droog zijn.
- Doe er gemalen koffie in (maximaal 2 afgestreken maatschepjes), maar druk deze niet aan.

 **Let op!** Vul de lade niet met hele bonen of oploskoffie.

- Breng de lade voor gemalen koffie weer aan.
- Sluit de deur van de machine. Op het display wordt in plaats van de koffiesterkte “Gem. koffie” weergegeven.

 Als de koffie niet binnen 90 seconden wordt afgenomen, wordt de zetkamer automatisch geleegd om te voorkomen dat deze overloopt. De machine spoelt.

- Plaats een kopje onder de uitloop.
- Selecteer met de Tipper-pijl [<] of [>] een koffiedrank of een koffiedrank met melk.

Op het display worden de geselecteerde drank en de vooraf ingestelde waarden voor deze drank weergegeven.

 De instellingen kunnen worden gewijzigd aan de hand van de beschrijving in het hoofdstuk “Aanpassing van dranken”.

Neem voor koffiedranken met melk de instructies in het hoofdstuk “Bereiding met melk” in acht.

- Bedien [▶] om de bereiding te starten.

De koffie wordt gezet en stroomt vervolgens in het kopje. Als er een koffiedrank met melk is gekozen, wordt eerst de melk afgegeven en vervolgens de koffie gezet.

 Herhaal het proces als u nog een drank met gemalen koffie wilt.

Heet water tappen

 **Gevaar voor verbranding!**
De uitloop wordt zeer heet. Laat dit na gebruik eerst afkoelen alvorens het aan te raken.

De machine moet klaar zijn voor gebruik.

- Trek het melkslangetje van het melkreservoir.
- Verwijder de melk- of koffieresten bij de uitloop.
- Plaats een kopje of glas onder de uitloop.
- Selecteer met de Tipper-pijl [<] of [>] "Heet water".

 De instellingen kunnen worden gewijzigd aan de hand van de beschrijving in het hoofdstuk "Aanpassing van dranken".

- Bedien [▶] om de bereiding te starten.
- De melding "Slang van melkreservoir losgenomen?" wordt weergegeven.
- Als het melkslangetje nog aangesloten is, trekt u het los en drukt u op de Tipper-pijl [∨].

Er stroomt heet water uit de uitloop.

Door [▶] opnieuw te bedienen, kan het proces voortijdig worden gestopt.

Gepersonaliseerde dranken

Door [♥] te bedienen, kan de lijst met gepersonaliseerde dranken worden geopend.

Op de lijst kunnen maximaal 8 geheugenplaatsen worden gebruikt. Hierin kunnen vaak bereide lievelingsdranken samen met al hun instellingen worden opgeslagen.

 Door [♥] te bedienen, kan het menu op elk gewenst moment worden verlaten zonder eventuele wijzigingen op te slaan.

Drank aanmaken of wijzigen

- Bedien [♥].

De lijst met geheugenplaatsen wordt weergegeven.

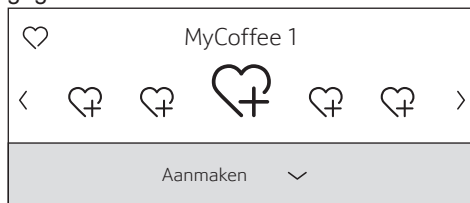

- Selecteer met de Tipper-pijl [<] of [>] een lege geheugenplaats [♥] om een lievelingsdrank aan te maken of een bezette geheugenplaats om een lievelingsdrank te wijzigen of wissen.
- Selecteer "Aanmaken" bij een lege geheugenplaats of "Wijzigen" bij een bezette geheugenplaats.
- Druk op de Tipper-pijl [∨].

 Bij "Wissen" worden de instellingen van de geheugenplaats gewist, zodat deze plaats weer leeg is.

Het menu voor het aanpassen van de drank wordt weergegeven. De laatst afgenomen drank wordt met de laatst geselecteerde instellingen weergegeven.

- Als u niet de laatst afgegeven drank wilt opslaan, kunt u met de Tipper-pijl [<] of [>] een andere drank selecteren.
- Selecteer met de Tipper-pijl [∨] of [^] de instelling die u wilt wijzigen. Pas met de Tipper-pijl [<] of [>] de waarden naar wens aan.

Afhankelijk van de drankkeuze verschijnen verschillende instelmogelijkheden.

 Bij melkhoudende dranken kan de mengverhouding tussen de koffie en melk worden ingesteld.

- De instellingen kunnen onder een individuele naam worden opgeslagen. Selecteer "Naam opslaan". Het scherm voor het invoeren van de naam wordt weergegeven.

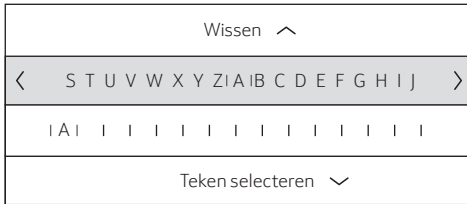

- Als u [^] selecteert, wordt uw invoer niet opgeslagen. Het drankmenu wordt weergegeven.
- Selecteer met de Tipper-pijl [<] of [>] een letter of symbool op de bovenste regel.
- Bedien [v] om de geselecteerde letter te bevestigen. Selecteer [<] en druk op [v] om deze te wissen.
- Desgewenst kunt u nog meer letters of symbolen selecteren en bevestigen.
- Als u [^] selecteert, wordt de invoer opgeslagen. Het selectiemenu wordt weergegeven.
- Bedien [♥] om het menu te verlaten.

Gepersonaliseerde drank selecteren en afnemen

Bedien [♥]. De lijst met geheugenplaatsen wordt weergegeven.

- Selecteer met de Tipper-pijl [<] of [>] de gewenste geheugenplaats.
- Plaats een kopje of glas onder de uitloop.
- Bedien [▶] om de bereiding te starten.

Twee kopjes tegelijk

Door [☞] te bedienen, kunnen tegelijkertijd twee kopjes van de geselecteerde drank worden bereid. De instelling wordt weergegeven met behulp van het symbool van een tweede kopje en als tekst, bijv. "2x Espresso".

- Selecteer met de Tipper-pijl [<] of [>] de gewenste drank.
- Bedien [☞].
- Plaats twee kopjes links en rechts onder de uitloop.
- Bedien [▶] om de bereiding te starten. De geselecteerde drank wordt bereid en stroomt vervolgens in de beide kopjes.



De drank wordt in twee stappen (twee maalprocessen) bereid. Wacht tot het proces volledig is afgesloten.

Bij de instellingen "Aroma Double Shot" of "Gemalen koffie" is het niet mogelijk om in één keer twee kopjes te bereiden.

Instellen van de maalfijnheid

Deze volautomatische espressomachine beschikt over een instelbaar maalwerk. Hiermee kan de maalfijnheid van de koffie individueel worden veranderd.

- Open de deur van de machine.
- Selecteer met de schuif de gewenste maalfijnheid tussen fijn gemalen koffie ☼ en grof gemalen koffie ☼.

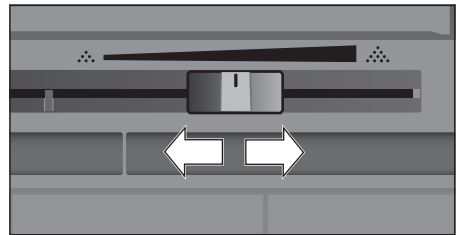

- Sluit de deur van de machine weer.



Stel bij donker gebrande bonen een fijnere, bij lichtere bonen een grovere maalfijnheid in.

Tip: breng telkens slechts kleine veranderingen in de maalfijnheid aan.

De nieuwe instelling is pas merkbaar vanaf de tweede kop koffie.

Als op het display de melding "Maalgraad grover instellen" verschijnt, worden de koffiebonen te fijn gemalen. Stel de maalfijnheid grover in.

Kinderbeveiliging

Om kinderen tegen verbrandingen te beschermen, kan de machine worden geblokkeerd.

- Raak [] ten minste 4 seconden aan.

Op het display verschijnt kort “Kinderslot geactiveerd”.

Er is nu geen bediening meer mogelijk.

Alleen [] kan nog worden bediend.

- Raak [] ten minste 4 seconden aan om de kinderbeveiliging te deactiveren.

Op het display verschijnt kort “Kinderslot gedeactiveerd”.



Menu

Het menu is bedoeld voor het individueel wijzigen van instellingen, het oproepen van informatie en het starten van processen.

- Door [] te bedienen, wordt het menu geopend.

Op het display verschijnen de verschillende instelmogelijkheden.



Navigatie in het menu:



Selecteer met de Tipper-pijl [<] of [>] de gewenste menu-optie, bijv. “Taal”. Selecteer met [] de desbetreffende instelling, bijv. “Nederlands”, en wijzig deze met [<] of [>]. Druk op [] om de betreffende instelling weer te verlaten.

Taal		
Stel de gewenste taal in		
<	Nederlands	>

Bijvoorbeeld:

Stel de automatische uitschakeling van de machine in op 15 minuten:

- Bedien []. Het menu wordt geopend.
- Selecteer met de Tipper-pijl [<] of [>] “Uitschakelen na”.
- Druk op de Tipper-pijl [].
- Selecteer met de Tipper-pijl [<] of [>] “0h 15min”.

- Bedien []. “Wijzigingen opslaan?” wordt weergegeven.
- Druk op de Tipper-pijl []. De instelling is opgeslagen.

Op het display verschijnt het drankkeuzemenu.

- i** Door [] te bedienen, kan het menu op elk gewenst moment worden verlaten. Als ca. 30 seconden geen invoer heeft plaatsgevonden, wordt het menu automatisch gesloten en worden de instellingen niet opgeslagen.

De volgende instellingen kunnen worden opgegeven:

Taal

Instelling van de taal waarin de displayteksten worden weergegeven.

Waterhardheid

Instelling op de plaatselijke waterhardheid.

Er kan uit niveau “1 (zacht)” tot en met “4 (zeer hard)” worden gekozen. De vooraf ingestelde waterhardheid is “4 (zeer hard)”.

- i** De juiste instelling van de waterhardheid is van belang, opdat de machine tijdig meldt dat deze moet worden ontkalkt.

De waterhardheid kan met de bijgevoegde teststrook worden vastgesteld of bij het plaatselijke waterbedrijf worden nagevraagd. Stel “Onthardingssysteem” in als er in het huis een wateronthardingsinrichting is geïnstalleerd.

Waterfilter

Als er een waterfilter wordt aangebracht, vervangen of verwijderd, moet vervolgens in het menu de instelling “Activeren”, “Vervangen” of “Uitnemen” worden opgegeven.

- i** Een waterfilter vermindert de kalkafzettingen en reduceert de verontreinigingen in het water. Het apparaat hoeft bovendien niet zo vaak te worden ontkalkt. Waterfilters zijn verkrijgbaar in de handel of via de servicedienst (zie hoofdstuk “Toebehoren”).

Waterfilter aanbrengen of vervangen:

Voordat u een nieuw waterfilter kunt gebruiken, dient u het filter te spoelen.

- Selecteer met de Tipper-pijl [<] of [>] “Activeren” of “Vervangen”.
- Druk het waterfilter stevig in de uitsparing van het waterreservoir.

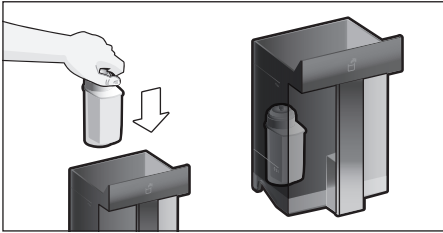

- Vul het waterreservoir tot de markering “max.” met water.
- Trek het melkslangetje van het melkreservoir en sluit de deur.

i **Let op:** zorg dat het slangetje niet klem komt te zitten wanneer u de deur sluit.

- Plaats een kom met een capaciteit van 0,5l onder de uitloop.
 - Bedien [▷] .
- Er stroomt nu water door het filter om dit te spoelen.

- Maak vervolgens de kom leeg. De machine is weer klaar voor gebruik.

i Door het spoelen van het filter is tegelijkertijd de instelling voor de aanwijzing filtervervangings geactiveerd.

Als de indicatie “Waterfilter vervangen” verschijnt of het filter 2 maanden is gebruikt, is de werking van het filter uitgeput. Om hygiënische redenen en om verkalking (en schade aan de machine) te voorkomen, dient u het filter in dat geval te vervangen.

- Als er geen nieuw filter wordt aangebracht, selecteert u de instelling “Uitnemen” en bedient u [▷] .

“Filter uitnemen, waterreservoir opnieuw plaatsen, deur sluiten” wordt weergegeven.

i Als de machine langere tijd niet is gebruikt (bijv. tijdens een vakantie), moet het ingezette filter voor het eerste gebruik van de machine worden gespoeld. Neem hiervoor eenvoudigweg een kopje warm water af.

Uitvoerige informatie over het waterfilter vindt u in de bijgevoegde filterhandleiding.

Uitschakelen na

Instelling van de tijdsperiode waarna de machine na de laatste drankbereiding automatisch wordt gespoeld en uitgeschakeld. Er kunnen waarden van 15 minuten tot en met 8 uur geselecteerd worden. De vooraf ingestelde tijd is 30 minuten.

Home Connect

Instellingen voor verbinding met WLAN-netwerk (thuisnetwerk) en mobiele eindapparaten (zie hoofdstuk “Home Connect”).

Verlichting

Instelling van de verlichting van de uitloop. U kunt kiezen uit “Aan”, “Bij gebruik” of “Uit”.

Helderheid verlichting

Instelling van de helderheid voor de verlichting bij de uitloop. U kunt kiezen uit “Niveau 1” tot en met “Niveau 10”.

Helderheid display

Instelling van de helderheid van het display.

Toetstonen

In- of uitschakelen van de signaaltönen.

Tijdsindicatie

Stel de weergaven van de tijd en datum in op “Uit” of “Digitaal” (Aan). De instellingen hiervoor kunnen met de verdere menuopties worden opgegeven.

i Als de machine met de netspanningsschakelaar wordt uitgeschakeld of als de stroom uitvalt, gaan de instellingen voor de tijd en datum verloren

Tijd

Instelling van de huidige tijd.

Datum

Instelling van de huidige datum.

Vorstbescherming

Serviceprogramma om beschadiging door vorst tijdens transport en opslag te voorkomen.

De machine wordt hierbij volledig geleegd.

- Selecteer "Starten" om het programma te starten.
- Leeg het waterreservoir en plaats het weer terug.
- Verwijder het melkreservoir (indien aanwezig) en sluit de deur.

De machine leegt het systeem van leidingsen automatisch.

- Maak de lekschaal leeg en plaats deze terug.

Drank-info

Indicatie voor het aantal dranken dat sinds de inbedrijfstelling is bereid.

- Selecteer "verder" om de informatie weer te geven.

Fabrieksinstelling

Terugzetten van alle eigen instellingen op de uitleveringstoestand.

- Selecteer met de Tipper-pijl [<] of [>] "resetten". "Werkelijk resetten?" wordt weergegeven.
- Selecteer "resetten" om de actie te bevestigen of "Annuleren" om deze te annuleren.

Home Connect

Deze volautomatische espressomachine is voorzien van Wi-Fi en kan via een mobiel eindapparaat (bijv. een tablet-pc of smartphone) op afstand worden bestuurd. De Home Connect app biedt extra functies, die het verbonden apparaat optimaal aanvullen. Als het apparaat niet met het WLAN-netwerk (thuisnetwerk) wordt verbonden, functioneert het als een volautomatische espressomachine zonder netwerkaansluiting en kan deze zoals gebruikelijk via het display worden bediend.

Belangrijke aanwijzing:

De router van het thuisnetwerk moet in het frequentiebereik van 2,4 GHz worden gebruikt. Controleer dit en stel dit zo nodig in.

De beschikbaarheid van de functie Home Connect is afhankelijk van de beschikbaarheid van de Home Connect diensten in uw land. De Home Connect diensten zijn niet in elk land beschikbaar. Meer informatie hierover vindt u op **www.home-connect.com**.



Houd u aan de veiligheidsinstructies aan het begin van deze gebruiksaanwijzing. Zorg ervoor dat deze ook worden nageleefd wanneer u niet thuis bent en u het apparaat bedient via de Home Connect app. Houd u ook aan de aanwijzingen in de Home Connect app.



De directe bediening van het apparaat heeft altijd voorrang. In deze tijd is de bediening via de Home Connect app niet mogelijk.

Instellen

Om instellingen via Home Connect te kunnen uitvoeren, moet de Home Connect app op een mobiel eindapparaat (bijv. tablet-pc of smartphone) zijn geïnstalleerd. Gelieve hiervoor de meegeleverde Home Connect installatiehandleiding in acht te nemen, die ook op **www.neff-home.com** in andere talen gedownload kan worden. Om de instellingen uit te voeren, volgt u de stappen die de app aangeeft. De aanmelding van het apparaat op het WLAN-netwerk kan bij de eerste inbedrijfstelling van de volautomatische espressomachine direct of via het menu plaatsvinden (raak eerst [] aan om het menu te openen):

- Selecteer met de Tipper-pijl [<] of [>] "Home Connect".
- Druk op de Tipper-pijl [√].
- Op het display verschijnt het menu Home Connect.
- Druk op de Tipper-pijl [√] om Wi-Fi in te schakelen.

- Selecteer met de Tipper-pijl [>] “Netwerk niet verbonden”.
- Druk op de Tipper-pijl [√].
- De keuze “Automatische verbinding” wordt weergegeven.



Selecteer “Automatische verbinding” als de router over een WPS-functie beschikt. Selecteer “Handmatig verbinden” als dat niet het geval is.

Automatisch verbinden met het WLAN-netwerk (thuisnetwerk)

- Selecteer met de Tipper-pijl [<] of [>] “Automatische verbinding”.
- Druk op de Tipper-pijl [√].
- Op het display verschijnt “Automatische netwerkverbinding”.
- Druk binnen enkele minuten op de WPS-toets op de router van het thuisnetwerk en wacht totdat op het display van de volautomatische espressomachine “Netwerkverbinding geslaagd” verschijnt.
- Open de app op het mobiele eindapparaat.
- Selecteer met de Tipper-pijl [<] of [>] “Met app verbinden”.
- Druk op de Tipper-pijl [√] om te verbinden.

De volautomatische espressomachine maakt een verbinding met de app. De aanwijzingen in de app volgen.

- Wacht totdat op het display kort “Met app verbinden geslaagd” oplicht.
- Selecteer met de Tipper-pijl [<] of [>] “Start op afstand uit”.
- Druk op de Tipper-pijl [√] om in te schakelen.

Er verschijnt een waarschuwing melding.

- Druk de Tipper-pijl [√] nogmaals in om de waarschuwing melding te lezen.
- Druk op de Tipper-pijl [√] en bevestig de waarschuwing melding.
- Druk op de toets [☰] om het menu te verlaten.

De volledige functionaliteit van de volautomatische espressomachine kunnen nu via de app op het mobiele eindapparaat worden gebruikt.



Als u bij “Start op afstand uitschakelen” selecteert, worden uitsluitend de bedrijfstoestanden van de volautomatische espressomachine in de Home Connect App weergegeven. Er kunnen wel instellingen worden uitgevoerd, maar er kan geen drankbereiding worden gestart.

Handmatig verbinden met het WLAN-netwerk (thuisnetwerk)

- Selecteer met de Tipper-pijl [<] of [>] “Handmatig verbinden”.
 - Druk op de Tipper-pijl [√].
- De volautomatische espressomachine stelt een eigen WLAN-netwerk in, waarop via een tablet of smartphone toegang kan worden verkregen. Op het display worden de SSID (de naam) en de Key (het wachtwoord) van dit netwerk weergegeven.
- Meld het mobiele eindapparaat met de SSID “HomeConnect” en de key “HomeConnect” aan op het netwerk van de volautomatische espressomachine.
 - Start de app op het mobiele eindapparaat en volg de instructies voor de netwerkaanmelding in de app en in de meegeleverde documentatie van Home Connect op.

Het aanmeldproces is voltooid wanneer kort “Netwerkverbinding succesvol” op het display van de volautomatische espressomachine oplicht.

- Selecteer met de Tipper-pijl [<] of [>] “Met app verbinden”.
- Druk op de Tipper-pijl [√] om te verbinden.

De volautomatische espressomachine maakt een verbinding met de app. De aanwijzingen op de app volgen.

- Wacht totdat op het display kort “Met app verbinden geslaagd” oplicht.
- Selecteer met de Tipper-pijl [<] of [>] “Start op afstand uit”.

- Druk op de Tipper-pijl [∨] om in te schakelen.

Er verschijnt een waarschuwing melding.

- Druk op de Tipper-pijl [∨] nogmaals in om de waarschuwing melding te lezen.
- Druk op de Tipper-pijl [∨] en bevestig de waarschuwing melding.
- Druk op de toets [☰] om het menu te verlaten.

De volledige functionaliteit van de volautomatische espressomachine kunnen nu via de app op het mobiele eindapparaat worden gebruikt.

i Als u bij “Start op afstand uitschakelen” selecteert, worden uitsluitend de bedrijfstoestanden van de volautomatische espressomachine in de Home Connect App weergegeven. Er kunnen wel instellingen worden uitgevoerd, maar er kan geen drankbereiding worden gestart.

Wi-Fi in- en uitschakelen

Wi-Fi kan naar wens “aan” of “uit” (bijvoorbeeld bij vakantie) worden gezet.

i De netwerkgegevens blijven na het uitschakelen behouden.

Wacht na het inschakelen enkele seconden om de volautomatische espressomachine de tijd te geven een verbinding met het WLAN-netwerk te maken.

Bij de functie Gereed voor bedrijf heeft uw apparaat binnen het netwerk max. 2 W nodig.

- Druk op de toets [☰] om het menu te openen.
 - Selecteer met de Tipper-pijl [<] of [>] “Home Connect”.
 - Druk op de Tipper-pijl [∨].
- Op het display verschijnt het menu Home Connect.
- Selecteer met de Tipper-pijl [<] of [>] “Wi-Fi”.
 - Door op de Tipper-pijl [∨] te drukken, wordt Wi-Fi in- of uitgeschakeld.

- Druk op de toets [☰] om het menu te verlaten.

Overige instellingen

Home Connect kan op elk gewenst moment aan de individuele behoeften worden aangepast.

Opmerking: de volautomatische espressomachine moet met het WLAN-netwerk zijn verbonden.

Verbinding verbreken

De volautomatische espressomachine kan op elk gewenst moment van het WLAN-netwerk worden losgekoppeld.

i Wanneer de volautomatische espressomachine van het WLAN-netwerk is losgekoppeld, kan deze niet via Home Connect worden bediend.

- Druk op de toets [☰] om het menu te openen.
- Selecteer met de Tipper-pijl [<] of [>] “Home Connect”.
- Druk op de Tipper-pijl [∨].

Op het display verschijnt het menu Home Connect.

- Selecteer met de Tipper-pijl [<] of [>] “Losmaken v. netwerk”.
- Druk op de Tipper-pijl [∨]. De verbinding met het netwerk en de app is verbroken.
- Druk op de toets [☰] om het menu te verlaten.

i De gegevens over het WLAN-netwerk worden gewist.

Verbinden met de app

De Home Connect app kan op elk gewenst aantal mobiele eindapparaten worden geïnstalleerd om een verbinding met de volautomatische espressomachine te kunnen maken.

De volautomatische espressomachine moet reeds met het WLAN-netwerk verbonden zijn.

- Open de app op het mobiele eindapparaat.
- Druk op de toets [☰] om het menu te openen.

- Selecteer met de Tipper-pijl [<] of [>] “Home Connect”.

- Druk op de Tipper-pijl [√].

Op het display verschijnt het menu HomeConnect.

- Selecteer met de Tipper-pijl [<] of [>] “Met app verbinden”.

- Druk op de Tipper-pijl [√] om het apparaat met de app te verbinden.

De volautomatische espressomachine maakt een verbinding met de app. De aanwijzingen in de app volgen.

- Wacht totdat op het display kort “Met app verbinden geslaagd” oplicht.

- Druk op de toets [⏏] om het menu te verlaten.

Star op afstand

Als u vanaf een mobiel eindapparaat bijvoorbeeld een drankbereiding op de volautomatische espressomachine wilt starten, moet Starten op afstand worden geactiveerd.



Verbrandingsgevaar!

Als het starten op afstand wordt uitgevoerd zonder erbij te blijven, kunnen derden brandwonden oplopen wanneer zij tijdens de drankafgifte hun handen onder de koffie-uitloop houden. Zorg daarom dat er geen letsel of materiële schade kan optreden wanneer u het starten op afstand uitvoert zonder erbij te blijven. Neem vooral maatregelen ter bescherming van kinderen.



Het tekstveld voor het inschakelen van de start op afstand is alleen te zien wanneer de verbinding met Home Connect met succes is afgesloten.



Als Starten op afstand uitgeschakeld is, worden uitsluitend de bedrijfs-toestanden van de volautomatische espressomachine in de Home Connect app weergegeven.

- Druk op de toets [⏏] om het menu te openen.

- Selecteer met de Tipper-pijl [<] of [>] “Home Connect”.

- Druk op de Tipper-pijl [√].

Op het display verschijnt het menu HomeConnect.

- Selecteer met de Tipper-pijl [<] of [>] “Start op afstand”.

- Druk op de Tipper-pijl [√] om in te schakelen.

- Druk op de toets [⏏] om het menu te verlaten.

Apparaat-info

Overzicht van de netwerk- en apparaatgegevens

- Druk op de toets [⏏] om het menu te openen.

- Selecteer met de Tipper-pijl [<] of [>] “Home Connect”.

- Druk op de Tipper-pijl [√].

Op het display verschijnt het menu HomeConnect.

- Selecteer met de Tipper-pijl [<] of [>] “Appar. -info Home Connect”.

- Druk op de Tipper-pijl [√] om deze optie te selecteren.

De SSID, het IP-adres, het MAC-adres en het serienummer van het apparaat worden enkele seconden weergegeven.

- Druk op de toets [⏏] om het menu te verlaten.

Display

Op het display wordt in de rechter bovenhoek de status voor Home Connect door een symbool weergegeven:



Met netwerk verbonden



Met netwerk niet verbonden



Geen verbinding met server

Afstandsdiagnose

Bij storingen kan de servicedienst met behulp van de afstandsdiagnose toegang tot uw apparaat verkrijgen. Neem contact op met de servicedienst, zorg ervoor dat uw apparaat met de Home Connect-server is verbonden en controleer of de dienst afstandsdiagnose in uw land beschikbaar is. Voor meer informatie en voor de beschikbaarheid van de dienst afstandsdiagnose in uw land bezoekt u het gedeelte Help & Support van de Home Connect-website van uw land: www.home-connect.com

Aanwijzing over gegevensbescherming

Wanneer de volautomatische espressomachine voor de eerste keer wordt verbonden met een WLAN-netwerk dat op het internet is aangesloten, geeft deze de volgende gegevenscategorieën door aan de Home Connect server (eerste registratie):

- Eenduidige identificatie van het apparaat (bestaande uit apparaatsleutels en het MAC-adres van de ingebouwde Wi-Fi communicatiemodule).
- Veiligheidscertificaat van de Wi-Fi communicatiemodule (voor de informatie-technische beveiliging van de verbinding).
- De actuele software- en hardware-versie van uw volautomatische espressomachine.
- Status van een eventuele eerdere reset naar de fabrieksinstellingen.

Bij de eerste registratie wordt het gebruik van de Home Connect functionaliteiten voorbereid. Deze registratie dient pas te worden uitgevoerd op het moment dat u voor het eerst van de Home Connect functionaliteiten gebruik wilt maken.

i Houd er rekening mee dat de Home Connect functionaliteiten alleen in combinatie met de Home Connect app kunnen worden gebruikt. Informatie over de gegevensbeveiliging kan in de Home Connect app worden opgevraagd.

Conformiteitsverklaring

Hierbij verklaart BSH Hausgeräte GmbH dat het apparaat met Home Connect functionaliteit voldoet aan de fundamentele vereisten en de overige toepasselijke bepalingen van de richtlijn 2014/53/EU. Een uitvoerige RED conformiteitsverklaring vindt u op het internet onder www.neff-home.com, op de productpagina van uw apparaat bij de aanvullende documenten.

2,4-GHz-band (2400–2483,5 MHz):
max. 100 mW

Verzorging en dagelijkse reiniging



Gevaar voor elektrische schok!

Dompel de machine nooit onder in water. Gebruik geen stoomreiniger.

- Veeg de behuizing schoon met een zachte, vochtige doek.
- Reinig het bedieningspaneel en display met een microvezeldoekje.
- Gebruik geen reinigingsmiddelen die alcohol of spiritus bevatten.
- Gebruik geen schurende doeken of reinigingsmiddelen.

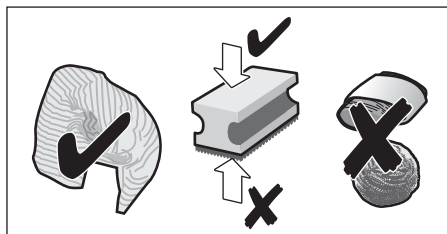

- Verwijder resten van kalk, koffie, melk, reinigings- en ontkalkingsoplossingen altijd onmiddellijk. Door dergelijke resten kan corrosie optreden.



Nieuwe sponsdoekjes kunnen zouten bevatten. Zouten kunnen roest aan het edelstaal veroorzaken. Was de doekjes daarom vóór gebruik grondig uit.

- Open de deur en trek de lekschaal er naar voren uit.
- Neem de afdekking lekschaal en koffiedikhouder uit.
- Maak de onderdelen leeg, reinig deze en droog deze vervolgens.

i **Belangrijk:** de lekschaal en koffiedikhouder moeten dagelijks worden geleegd en schoongemaakt om afzettingen te voorkomen.

- Verwijder de lade voor gemalen koffie, reinig deze onder stromend water en maak deze hierna goed droog.

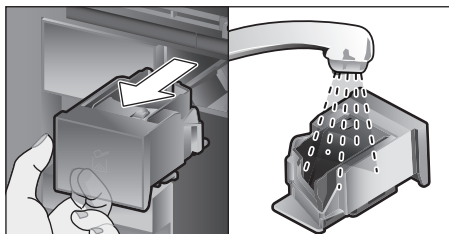

- Veeg de binnenruimte van de machine (bevestiging lekschaal en lade voor gemalen koffie) en de opvangschaal schoon en maak deze hierna droog.
- Breng de droge onderdelen zoals de lade voor gemalen koffie aan.

 **Plaats de volgende onderdelen niet in de vaatwasser:**

Lade voor toebehoren, waterreservoir, deksel waterreservoir, deksel uitloop, bonenreservoir, deksel bonenreservoir, verbindingstuk metaal, lade voor gemalen koffie, beveiligingsdeksel zetgroep, zetgroep en melkreservoir.

 **De volgende onderdelen zijn geschikt voor de vaatwasser:**

Lekrooster, opvangschaal, lekschaal, afdekking lekschaal, koffiedikhouder, melkslanggetjes, aanzuigbuisjes, afzonderlijke onderdelen uitloop, maatschepje en afzonderlijke onderdelen deksel melkreservoir.

i Als de machine in koude toestand wordt ingeschakeld of na afname van koffie wordt uitgeschakeld, wordt de machine automatisch gespoeld. Zo reinigt het systeem zichzelf.

i **Belangrijk:** als de machine langere tijd (bijv. tijdens een vakantie) niet wordt gebruikt, moet de complete machine inclusief het melksysteem, de lade voor gemalen koffie en de zetgroep vooraf grondig worden gereinigd.

Melksysteem reinigen



Het melksysteem wordt direct na de bereiding van een melkhoudende drank automatisch gereinigd met een korte straal stoom.

i **Tip:** voor een bijzonder grondige reiniging kan het melksysteem aanvullend met water worden gespoeld (zie hoofdstuk "Melksysteem spoelen").

Belangrijk: reinig het melksysteem wekelijks of zo nodig vaker met de hand (zie hoofdstuk "Melksysteem handmatig reinigen").

 **Gevaar voor verbranding!**
De uitloop wordt zeer heet. Laat dit na gebruik eerst afkoelen alvorens het aan te raken.

Melksysteem spoelen

- Bedien [] en selecteer met de Tipper-pijl [<] of [>] "Melksysteem spoelen".
- Druk op de Tipper-pijl []. Het programma start.
- Open de deur en verwijder het aanzuigbuisje uit het melkreservoir.

- Veeg het aanzuigbuisje af en plaats het uiteinde van het aanzuigbuisje in het gat bij de koffiedikhouder.

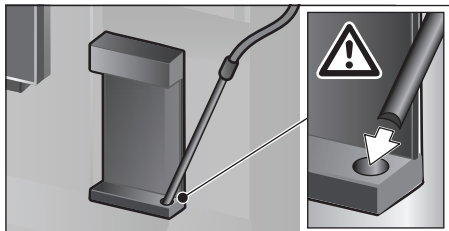

- Sluit de deur. Zorg er hierbij voor dat het melkslangetje niet klem komt te zitten.
- Plaats een leeg glas onder de uitloop.
- Bedien [>>].

Het melksysteem wordt met water gespoeld.

- Maak het glas vervolgens leeg.
- Bedien [<<] om het menu te verlaten.

Het melksysteem is klaar met spoelen. De machine is weer klaar voor gebruik.

Melksysteem handmatig reinigen

Haal het melksysteem voor het reinigen uit elkaar:

- Schuif de uitloop geheel omlaag en verwijder het deksel in voorwaartse richting.
- Druk de klikhendel links van de uitloop omlaag en trek de uitloop recht naar voren los.

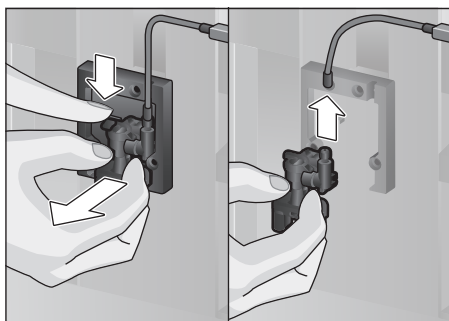

- Trek het melkslangetje los. Neem het bovenste en onderste gedeelte van de uitloop uit elkaar.

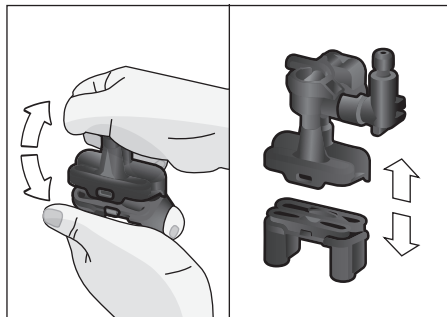

- Maak de melkslangetjes, het verbindingsstuk en het aanzuigbuisje leeg.

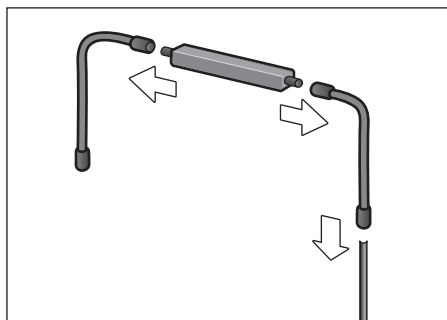

- Reinig de afzonderlijke onderdelen met een sopje en een zachte doek.
- Spoel alle onderdelen met schoon water en droog deze vervolgens af.
- Zet de afzonderlijke onderdelen weer in elkaar (zie ook de korte handleiding).

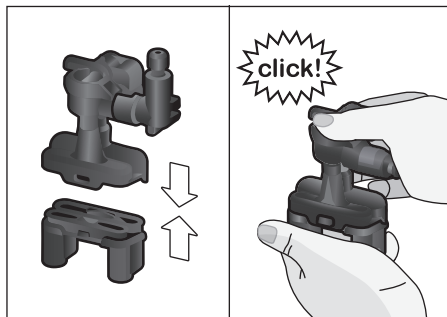

- Breng de uitloop recht naar voren stevig aan op de drie aansluitingen.
- Breng het deksel opnieuw aan.

Melkreservoir reinigen

Om hygiënische redenen moet het melkreservoir regelmatig worden gereinigd. Alleen de afzonderlijke onderdelen van het deksel zijn geschikt voor de vaatwasser. Reinig het roestvrij stalen melkreservoir met een mild reinigingsmiddel met de hand.

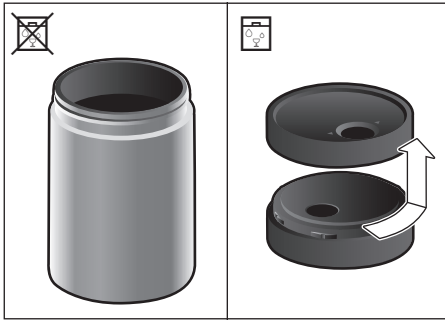

Zetgroep reinigen

(zie ook de korte handleiding)

In aanvulling op het automatische reinigingsprogramma moet de zetgroep regelmatig worden verwijderd om te worden gereinigd.

- Open de deur van de machine.
- Schakel de machine volledig uit met de netschakeaar [O/I].
- Verwijder het beveiligingsdeksel van de zetgroep.
- Neem het koffiedikreservoir uit.
- Schuif de rode vergrendeling aan de zetgroep helemaal naar links tot aan .
- Druk de uitwerphendel helemaal omlaag. De zetgroep wordt losgemaakt.
- Houd de zetgroep vast aan de geïntegreerde grepen en trek deze er voorzichtig uit.

- Verwijder het deksel van de zetgroep en reinig de zetgroep grondig onder stromend water.

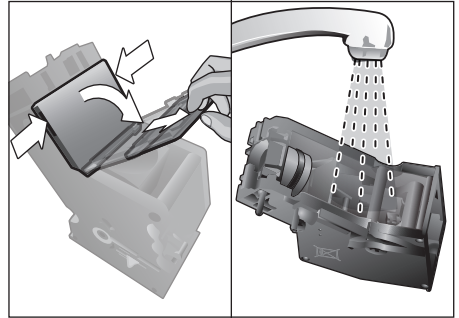

- Reinig de zeef van de zetgroep grondig onder de waterstraal.

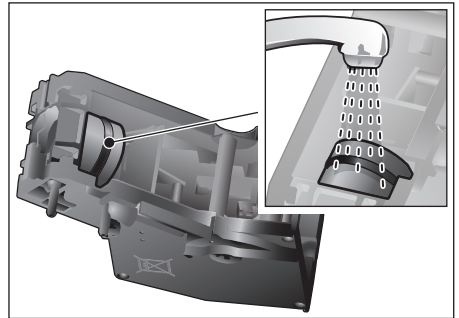

- Reinig de aansluitappen van de zetgroep grondig.

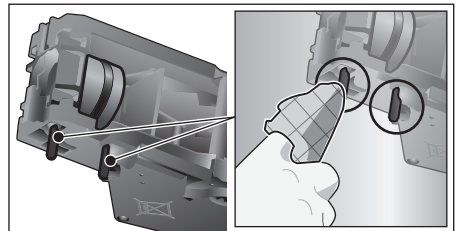



-  **Belangrijk:** reinig de zetgroep zonder afwasmiddel en doe deze niet in de vaatwasser.

- Reinig de binnenkant van de machine grondig met een vochtige doek, verwijder eventueel aanwezige koffieresten.
- Laat de zetgroep en de binnenruimte van de machine drogen.

- Breng de afdekking weer aan op de zetgroep.
- Schuif de zetgroep tot aan de aanslag in het apparaat en druk op het midden tot de groep hoorbaar vastklikt.



Belangrijk: de rode vergrendeling moet vóór het aanbrengen helemaal naar links op  staan (zie afbeelding E).

- Duw de uitwerphendel helemaal omhoog en schuif de rode vergrendeling helemaal naar rechts tot aan .
- Breng het koffiedikreservoir aan.
- Breng het beveiligingsdeksel opnieuw aan.
- Sluit de deur van de machine.

Serviceprogramma's

(zie ook de korte handleiding)

Met bepaalde tussenpozen verschijnt op het display

“Ontkalkingsprogramma dringend uitvoeren!” of “Reinigingsprogramma dringend uitvoeren!” of “Programma calc'nClean dringend uitvoeren!”.

De machine moet onmiddellijk met het desbetreffende programma gereinigd of ontkalkt worden. Naar keuze kunnen de processen Ontkalken en Reinigen door de functie calc'nClean worden samengevoegd (zie hoofdstuk “Calc'nClean”). Als het serviceprogramma niet volgens de aanwijzingen wordt uitgevoerd, kan de machine beschadigd raken.



Belangrijk: als het apparaat niet bijtijds wordt ontkalkt, verschijnt “Ontkalkingsprogramma nodig. Apparaat wordt spoedig geblokkeerd!”. Voer het ontkalken onmiddellijk volgens de instructies uit. Als het apparaat geblokkeerd is, kan het pas na het ontkalken weer worden bediend.

Ga als volgt te werk om weer te geven hoeveel dranken nog kunnen worden afgenomen voordat er een serviceprogramma moet worden uitgevoerd:

- Bedien [.

- Selecteer met de Tipper-pijl [<] of [>] “Service-info”.
- Druk op [] om de informatie op te roepen.



Let op!

Gebruik bij elk serviceprogramma ontkalkings- en reinigingsmiddelen volgens de gebruiksaanwijzing en houd u aan de (desbetreffende) veiligheidsinstructies. Onderbreek het serviceprogramma in geen geval! De vloeistoffen niet drinken! Voor het ontkalken nooit citroenzuur, azijn of middelen op azijnbasis gebruiken. Doe nooit ontkalkingstabletten of andere ontkalkingsmiddelen in de koffielade!



Belangrijk: verwijder de zetgroep vóór de start van het desbetreffende serviceprogramma (ontkalken, reinigen of calc'nClean), reinig deze volgens de aanwijzingen en plaats deze weer terug.

Zorg dat het melkslangetje niet klem komt te zitten bij het sluiten van de deur.

Veeg de machine na afloop van het desbetreffende serviceprogramma af met een zachte, vochtige doek om de resten van de ontkalkings- en reinigungsoplossing direct te verwijderen. Door dergelijke resten kan corrosie optreden.

Nieuwe sponsdoekjes kunnen zouten bevatten. Zouten kunnen roest aan het edelstaal veroorzaken. Was de doekjes daarom vóór gebruik grondig uit.



Reinig de uitloop, de melkslangetjes en het verbindingstuk grondig.

Speciaal ontwikkelde en geschikte ontkalkings- en reinigingstabletten zijn verkrijgbaar in de handel, evenals via de servicedienst (zie hoofdstuk “Toebehoren”).

- i** Bij gebruik van een waterfilter verlengen de tijdsafstanden zich tot een ontkalkingsprogramma moet worden uitgevoerd.



Ontkalken

Duur: ca. 21 minuten.

- Bedien [].
- Selecteer met de Tipper-pijl [<] of [>] "Ontkalken".
- Bedien []. Op display ziet u de nodige aanwijzingen.
- Leeg de lekschalen en breng deze weer aan.
- Verwijder het waterfilter (indien aanwezig) en druk op [].
- Vul het lege waterreservoir tot de markering "0,5l" met lauwwarm water en los hierin 1 Neff ontkalkingstablet 00576693 op.





- i** Als er onvoldoende ontkalkingsoplossing in het waterreservoir aanwezig is, wordt hierover een melding weergegeven. Vul water zonder koolzuur bij en raak opnieuw [] aan.

- Verwijder het aanzuigbuisje uit het melkreservoir, veeg het af en plaats het uiteinde van het aanzuigbuisje in het gat bij de koffiedikhouter.
- Sluit de deur van de machine.
- Plaats een kom met een inhoud van 0,5l onder de uitloop.
- Bedien []. Het ontkalkingsprogramma loopt nu ca. 19 minuten.
- Verwijder het reservoir en bedien [].
- Spoel het waterreservoir en breng het waterfilter opnieuw aan (indien u dit had verwijderd).
- Vul het waterreservoir tot aan de markering "max" met vers water.
- Breng het waterreservoir opnieuw aan en sluit de deur.
- Plaats de kom weer onder de uitloop.
- Bedien []. Het ontkalkingsprogramma loopt nu ca. 2 minuten en spoelt hierbij de machine.

- Verwijder de kom, maak de lekschalen leeg, breng deze opnieuw aan en sluit de deur van de machine.
- Bedien []. De machine is klaar met ontkalken en weer klaar voor gebruik.
- Bedien [] om het menu te verlaten.



Schoonmaken

Duur: ca. 5 minuten.

- Bedien [].
- Selecteer met de Tipper-pijl [<] of [>] "Reinigen".
- Bedien []. Op display ziet u de nodige aanwijzingen.
- Reinig de uitloop en breng deze weer aan. Leeg de lekschalen en breng deze weer aan.
- Open de lade voor gemalen koffie, leg er een reinigingstablet in en sluit de lade.
- Sluit de deur van de machine.
- Plaats een kom met een inhoud van 0,5l onder de uitloop.
- Bedien []. Het reinigingsprogramma loopt nu ca. 5 minuten.
- Verwijder de kom, maak de lekschalen leeg, breng deze opnieuw aan en sluit de deur van de machine.
- Bedien []. De machine is klaar met reinigen en weer klaar voor gebruik.
- Bedien [] om het menu te verlaten.

Calc'nClean

Duur: ca. 26 minuten.

- calc'nClean combineert de afzonderlijke functies Ontkalken en Reinigen. Als de beide programma's vlak na elkaar moeten worden uitgevoerd, stelt de volautomatische espressomachine automatisch dit serviceprogramma voor.
- Bedien [].
 - Selecteer met de Tipper-pijl [<] of [>] "Calc'nClean".
 - Bedien []. Op display ziet u de nodige aanwijzingen.
 - Reinig de uitloop en breng deze weer aan. Leeg de lekschalen en breng deze weer aan.
 - Open de lade voor gemalen koffie, leg er een reinigingstablet in en sluit de lade.

- Verwijder het waterfilter (indien aanwezig) en bedien [▷◁].
- Vul het lege waterreservoir tot de markering “0,5l” met lauwwarm water en los hierin 1 Neff ontkalkingstablet 00576693 op.

i Als er onvoldoende ontkalkingsoplossing in het waterreservoir aanwezig is, wordt hierover een melding weergegeven. Vul water zonder koolzuur bij en raak opnieuw [▷◁] aan.

- Verwijder het aanzuigbuisje uit het melkreservoir, veeg het af en plaats het uiteinde van het aanzuigbuisje in het gat bij de koffiedikhouder.
- Sluit de deur van de machine.
- Plaats een kom met een inhoud van 0,5l onder de uitloop.
- Bedien [▷◁]. Het programma loopt nu ca. 19 minuten.
- Verwijder het reservoir en bedien [▷◁].
- Spoel het waterreservoir en breng het waterfilter opnieuw aan (indien u dit had verwijderd).
- Vul het waterreservoir tot aan de markering “max” met vers water.
- Breng het waterreservoir opnieuw aan en sluit de deur.
- Plaats de kom weer onder de uitloop.
- Bedien [▷◁]. Het programma loopt nu ca. 7 minuten en spoelt de machine.
- Verwijder de kom, maak de lekschalen leeg, breng deze opnieuw aan en sluit de deur van de machine.
- Bedien [▷◁]. De machine is klaar met ontkalken, gereinigd en weer klaar voor gebruik.
- Bedien [↵] om het programma te verlaten.

Speciaal spoelen

i **Belangrijk:** ga bij een onderbreking van het serviceprogramma, bijv. door een stroomuitval, aan de hand van de instructies op het display als volgt te werk:

- Spoel het waterreservoir en vul het tot aan de markering “max” met vers water.
- Bedien [▷◁]. Het programma loopt nu ca. 2 minuten en spoelt de machine.
- Maak de lekschalen leeg, breng deze weer aan en sluit de deur. De machine is weer klaar voor gebruik.
- Bedien [↵] om het menu te verlaten.

Tips voor het besparen van energie

- Door [⓪] te bedienen, kan de machine in de “waakstand” worden gezet. De machine verbruikt in de “waakstand” zeer weinig energie, maar bewaakt alle functies die relevant zijn voor de veiligheid om schade te voorkomen.
- Stel de automatische uitschakeling in het menu onder “Uitschakelen na” in op 15 minuten.
- Verlaag via het menu de helderheid van het display en de verlichting om energie te besparen.
- Onderbreek de afname van koffie of melkschuim indien mogelijk niet. Het voortijdig onderbreken leidt tot een verhoogd energieverbruik en tot sneller vollopen van de lekschaal.
- Ontkalk de machine regelmatig om kalkafzettingen te voorkomen. Kalkresten leiden tot een hoger energieverbruik.

Vorstbeveiliging

Om beschadiging door vorst tijdens transport en opslag te voorkomen, moet de machine eerst volledig geleegd worden (zie hoofdstuk “Menu – Vorstbescherming”).

Bewaren van toebehoren

De volautomatische espressomachine heeft een speciale lade waarmee u de korte handleiding en toebehoren in de machine kunt opbergen.

- Leg het maatschepje en het waterfilter in de lade voor toebehoren.
- Plaats de korte handleiding in de speciale geleiding in de lade voor toebehoren.
- Het lange aanzuigbuisje kan in de bevestiging aan de binnenzijde van de deur worden bewaard.
- Het verbindingsstuk kan in de magnetische houder boven de lade voor gemalen koffie worden bevestigd.

Toebehoren

Onderstaand toebehoren is via de servicedienst verkrijgbaar:

Toebehoren	Bestelnummer Servicedienst
Reinigingstabletten	00310575
Ontkalkingstabletten	00576693
Waterfilter	00575491
Verzorgingsset	00576330
Melkreservoir met "FreshLock" deksel	00576166
Begrenzings voor openingshoek 92°	10020041

Afval



Gooi verpakkingsmateriaal op een milieuvriendelijke manier weg. Dit apparaat is gekenmerkt in overeenstemming met de Europese richtlijn 2012/19/EU betreffende afgedankte elektrische en elektronische apparatuur (waste electrical and electronic equipment – WEEE). De richtlijn geeft het kader aan voor de in de EU geldige terugneming en verwerking van oude apparaten. Raadpleeg uw gespecialiseerde handelaar voor de geldende voorschriften inzake afvalverwijdering.

Garantievoorwaarden

Voor dit apparaat gelden de garantievoorwaarden die worden uitgegeven door de vertegenwoordiging van ons bedrijf in het land van aankoop. De leverancier, bij wie u het apparaat heeft gekocht, geeft u hierover graag meer informatie. Om aanspraak te maken op de garantie heeft u altijd uw aankoopbewijs nodig.

Wijzigingen voorbehouden.

Zelf eenvoudige problemen verhelpen

Probleem	Oorzaak	Oplossing
Koffie of melkschuim van sterk wisselende kwaliteit (bijv. fluctuaties in de hoeveelheid of opspattend melkschuim).	De machine is verkalkt.	Ontkalk de machine volgens de gebruiksaanwijzing, zie hoofdstuk "Serviceprogramma's".
	Het aanzuigbuisje is verstopt.	Reinig het aanzuigbuisje.
Er is geen drankbereiding mogelijk.	De uitloop of een van de 3 aansluitingen is verstopt.	Reinig de uitloop en de aansluitingen.
De afgenomen drank stroomt via de gehele uitloop naar buiten.	Het onderste gedeelte van de uitloop ontbreekt.	Monteer het onderste gedeelte, zie hoofdstuk "Melksysteem reinigen".
Te weinig of geen melkschuim of het melksysteem zuigt geen melk aan.	De machine is verkalkt.	Ontkalk de machine volgens de gebruiksaanwijzing, zie hoofdstuk "Serviceprogramma's".
	De uitloop of een van de 3 aansluitingen is verstopt.	Reinig de uitloop en de aansluitingen.
	Ongeschikte melk.	Gebruik geen gekookte melk. Gebruik koude melk met een vetgehalte van minstens 1,5%.
	De uitloop of melkslangetjes zijn niet goed in elkaar gezet.	Bevochtig de afzonderlijke onderdelen en zet deze opnieuw in elkaar.
	Het aanzuigbuisje is verstopt.	Reinig het aanzuigbuisje.
De persoonlijk ingestelde vulhoeveelheid wordt niet bereikt, de koffie druppelt alleen maar of stroomt helemaal niet meer.	De maalfijnheid is te fijn. De gemalen koffie is te fijn.	Stel de maalfijnheid grover in. Gebruik grover gemalen koffie.
	De machine is sterk verkalkt.	Ontkalk de machine volgens de gebruiksaanwijzing, zie hoofdstuk "Gepersonaliseerde dranken".
	De zetgroep is verontreinigd.	Reinig de zetgroep, zie hoofdstuk "Zetgroep reinigen".
Heet water is melkachtig of smaakt naar melk of koffie.	Het melkslangetje is niet losgetrokken.	Trek het melkslangetje van het melkreservoir.
	Er bevinden zich melk- of koffieresten bij de uitloop.	Reinig de uitloop.
Koffie heeft geen "crème".	Koffiesoort niet geschikt.	Gebruik een koffiesoort met een hoger percentage robustabonen.
	De bonen zijn niet meer brandvers.	Gebruik verse bonen.
	De maalfijnheid is niet afgestemd op de koffiebonen.	Stel de maalfijnheid fijner in.
De koffie is te "zuur".	De maalfijnheid is te grof.	Stel de maalfijnheid fijner in.
	De gemalen koffie is te grof.	Gebruik fijner gemalen koffie.
	Koffiesoort niet geschikt.	Gebruik een andere koffiesoort.

Probleem	Oorzaak	Oplossing
De koffie is te “bitter”.	De maalfijnheid is te fijn. De gemalen koffie is te fijn.	Stel de maalfijnheid grover in. Gebruik grover gemalen koffie.
	Koffiesoort niet geschikt.	Gebruik een andere koffiesoort.
De koffie smaakt “verbrand”.	Te hoge bereidingstemperatuur.	Verlaag de temperatuur, zie hoofdstuk “Aanpassing van dranken”.
	De maalfijnheid is te fijn. De gemalen koffie is te fijn.	Stel de maalfijnheid grover in. Gebruik grover gemalen koffie.
	Koffiesoort niet geschikt.	Gebruik een andere koffiesoort.
De koffie is te slap.	Te lage koffiesterkte geselecteerd.	Verhoog de koffiesterkte, zie hoofdstuk “Aanpassing van dranken”.
	Opstopping in de lade voor gemalen koffie.	Verwijder de lade voor gemalen koffie, reinig deze en maak deze grondig droog.
Er blijft koffie in de lade voor gemalen koffie hangen.	De gemalen koffie is verkleefd.	Druk de gemalen koffie in de lade niet aan.
	De lade voor gemalen koffie is vochtig.	Verwijder de lade voor gemalen koffie, reinig deze en maak deze grondig droog.
Het waterfilter blijft niet vastzitten in het waterreservoir.	Het waterfilter is niet juist bevestigd.	Druk het waterfilter stevig en recht in de reservoiransluiting.
Het bonenreservoir klemt bij het aanbrengen.	Er liggen bonen in de behuizing.	Verwijder de bonen.
Het koffiedik is niet compact en te nat.	De maalfijnheid is te fijn of te grof ingesteld, of er is niet genoeg gemalen koffie gebruikt.	Stel de maalfijnheid grover of fijner in of gebruik 2 afgestreken maatschepjes gemalen koffie.
De verstelling van de maalfijnheid werkt stroef.	Te veel bonen in het maalwerk.	Neem een drank op basis van koffiebonen af. Wijzig de maalfijnheid hierna in kleinere stappen.
De zetgroep kan niet worden aangebracht.	Zetgroep heeft een onjuiste stand.	Plaats de zetgroep volgens de gebruiksaanwijzing, zie hoofdstuk “Zetgroep reinigen”.
	Zetgroep is vergrendeld.	Ontgrendel de zetgroep, zie hoofdstuk “Zetgroep reinigen”.
Beveiligingsdeksel van de zetgroep kan niet juist worden aangebracht.	Zetgroep is niet vergrendeld.	Vergrendel de zetgroep, zie hoofdstuk “Zetgroep reinigen”.
Er bevindt zich water onder de lekschaal.	Dit is condenswater.	Breng de lekschaal niet zonder afdekking aan.

Probleem	Oorzaak	Oplossing
Indicatie op het display "12:00"	Stroomuitval of machine is met netspanningsschakelaar uitgeschakeld.	Voer waarden opnieuw in, schakel machine niet uit met netspanningsschakelaar of zet menuoptie Tijdsindicatie in op "Uit".
Indicatie op het display "Melkreservoir aangesloten?" ondanks aangesloten melkreservoir.	Reservoir bevindt zich buiten de reikwijdte van de sensor.	Positioneer het reservoir aan de rechter rand
	Materiaal (zoals een melkpak) wordt niet herkend.	Bevestig de displaymelding met "ja" of gebruik het bijgevoegde melkreservoir.
Display-weergave "Boven- of onderspanning"	Te hoge of te lage netspanning.	Neem contact op met uw stroomleverancier of netbeheerder. Laat de voedingsspanning door een vakman controleren.
Display-indicatie „Apparaat laten afkoelen“	Het apparaat is te heet.	Apparaat 30 minuten uitschakelen.
Indicatie op het display, bijvoorbeeld: "Storing: E0510"	Er is een storing in de machine aanwezig.	Volg de instructies op het display.
Indicatie op het display "Bonenreservoir vullen" ondanks gevuld bonenreservoir of maalwerk maalt geen koffiebonen.	Bonen vallen niet in het maalwerk (te vette bonen).	Tik licht tegen het bonenreservoir. Gebruik eventueel een ander soort koffie. Maak het bonenreservoir leeg en veeg dit schoon met een droge doek.
Indicatie op het display "Zetgroep reinigen"	Verontreinigde zetgroep.	Reinig de zetgroep.
	Te veel gemalen koffie in de zetgroep.	Reinig de zetgroep. Vul maximaal 2 afgestroken maatschepjes gemalen koffie.
	Het mechanisme van de zetgroep beweegt stroef.	Reinig de zetgroep, zie hoofdstuk "Verzorging en dagelijkse reiniging".
Indicatie op het display "Water zonder koolzuur bijvullen of filter verwijderen"	Waterreservoir is onjuist aangebracht	Breng het waterreservoir juist aan
	Koolzuurhoudend water in het waterreservoir.	Vul het waterreservoir met schoon leidingwater.
	Vlotter in het waterreservoir zit vast.	Verwijder het reservoir en reinig dit grondig.
	Nieuw waterfilter niet volgens de gebruiksaanwijzing gespoeld of waterfilter is verbruikt of defect.	Spoel het waterreservoir volgens de gebruiksaanwijzing en neem het in gebruik of plaats een nieuw waterfilter.
	Er zit lucht in het waterfilter.	Dompel het waterfilter zo lang onder in water tot er geen lucht-bellen meer ontsnappen. Breng het filter hierna weer aan.

Probleem	Oorzaak	Oplossing
Indicatie op het display "Lekschalen legen" ondanks geleegde lekschaal.	Lekschaal is verontreinigd en nat.	Reinig de lekschaal grondig en maak deze droog.
	Bij een uitgeschakeld apparaat wordt het legen niet herkend.	Schakel het apparaat in, verwijder de lekschaal en plaats deze terug.
Indicatie op het display "Lekschalen aanbrengen" ondanks aangebrachte lekschaal.	Binnenruimte van de machine (plaats voor schalen) is verontreinigd.	Reinig de binnenruimte.
	De koffiedikhouder is niet tot aan de aanslag aangebracht.	Breng de koffiedikhouder tot aan de aanslag aan.
Zeer frequentie indicatie dat het apparaat moet worden ontkalkt.	Water dat te veel kalk bevat.	Waterfilter plaatsen en in het menu instellen.
Lekwater op binnenzijde machinebodem bij verwijderde lekschaal.	Lekschaal is te vroeg uitgenomen.	Lekschaal pas enkele seconden na de laatste drankbereiding wegnemen.
Indicatie op het display "Switch off with power switch and then back on after 30 sec!"	Machine te warm.	Laat de machine afkoelen.
	Zetgroep verontreinigd.	Reinig de zetgroep.
Home Connect functioneert niet correct.		Ga naar www.home-connect.com

**Bel de hotline als u de problemen niet kunt verhelpen!
De telefoonnummers staan op de laatste pagina's van de gebruiksaanwijzing.**

Technische gegevens

Elektrische aansluiting (spanning – frequentie)	220-240 V – 50/60 Hz
Aangesloten vermogen	1600 W
Maximale pompdruk, statisch	19 bar
Maximale capaciteit waterreservoir (zonder filter)	2,4 l
Maximale capaciteit bonenreservoir	500 g
Lengte netsnoer	1,7 m
Afmetingen (h x b x d)	455 x 495 x 375 mm
Gewicht, leeg	19–20 kg
Type maalwerk	Keramiek

Dit product bevat lichtbronnen van de energieklassen D. De lichtbronnen zijn leverbaar als reserveonderdeel en mogen uitsluitend door een hiervoor getrainde monteur worden vervangen.

DE Deutschland, Germany
BSH Hausgeräte Service GmbH
Zentralwerkstatt für kleine Hausgeräte
Trautskirchener Strasse 6-8
90431 Nürnberg

Online Auftragsstatus, Pickup Service
für Kaffeevollautomaten und viele
weitere Infos unter:
www.neff-home.com/de
Reparaturservice, Ersatzteile &
Zubehör, Produkt-Informationen:
Tel.: 0911 70 440 100
mailto:Kleingeraete@bshg.com

AT Österreich, Austria
BSH Hausgeräte Gesellschaft mbH
Werkskundendienst für Hausgeräte
Quellenstrasse 2a
1100 Wien

Online Reparaturannahme, Ersatzteile
und Zubehör und viele weitere Infos
unter: www.neff-home.com/at
Reparaturservice, Ersatzteile &
Zubehör, Produktinformationen
Tel.: 0810 550 544
mailto:vie-stoerungsannahme@bshg.com
Wir sind an 365 Tagen von 07.00 bis 22.00 Uhr
für Sie erreichbar.

AU Australia
BSH Home Appliances Pty. Ltd.
Gate 1, 1555 Centre Road
Clayton, Victoria 3168
Tel.: 1300 087 033*
mailto:neff.au@bshg.com
www.neff.com.au
*Mo-Fr: 24 hours

BE Belgique, België, Belgium
BSH Home Appliances S.A. - N.V.
Rue Picard 7, box 400
Picardstraat 7, box 400
1000 Bruxelles - Brussel
Tel.: 02 475 70 03
mailto:bru-repairs@bshg.com
www.neff-home.com/be

BG Bulgaria
BSH Domakinski Uredi Bulgaria EOOD
Business center FPI, floor 5,
Cherni vrah Blvd. 51B
1407 Sofia
Tel.: 0700 208 18
mailto:informacia.servis-bg@bshg.com
www.neff-home.com/bg

BY Belarus, Беларусь
ООО "БСХ Бытовая техника"
тел.: 495 737 2964
mailto:mok-kdhl@bshg.com

**CH Schweiz, Suisse,
Svizzera, Switzerland**
BSH Hausgeräte AG
Neff Service
Fahrweidstrasse 80
8954 Geroldswil
Reparaturservice, Ersatzteile &
Zubehör, Produktinformationen
Tel.: 0848 888 550
mailto:ch-service@bshg.com
mailto:ch-spareparts@bshg.com
www.neff-home.com

CN China, 中国
中国江苏省南京市鼓楼区清江南路18号3幢
BSH Home Appliances Service
Jiangsu Co. Ltd.
Building 3, No. 18 Qingjiang South Road,
Gulou District,
Nanjing, Jiangsu Province
Service Tel.: 400 8289 588*
Fax: 025 8470 1672
mailto:careline.china@bshg.com
*phone rate depends on the network used

CY Cyprus, Κύπρος
BSH Ikiakes Syskeves-Service
39, Arh. Makaanriou III Str.
2407 Egomi/Nikosia (Lefkosia)
Tel.: 777 78 007
mailto:EGO-CYCustomerService@
bshg.com

DK Danmark, Denmark
BSH Hvidevarer A/S
Telegrafvej 4
2750 Ballerup
Tel.: 44 89 80 38
mailto:NEFF-Service-dk@BSHG.com
www.neff-home.com/dk

EE Eesti, Estonia
Rennerki Kaubanduse OÜ
Tammisaare tee 134B
(Euronicsi kaupluses)
12918 Tallinn
Tel.: 0651 2222
mailto:kienditeenindus@rennerk.ee
www.rennerk.ee
Eliser OÜ
Mustamäe tee 24
10621 Tallinn
Tel.: 0665 0090
mailto:hooldus@eliser.ee
www.kodumasinat-remont.ee

ES España, Spain
En caso de avería puede ponerse en
contacto con nosotros, su aparato
será trasladado a nuestro taller
especializado de cafeteras.
BSH Electrodomésticos España S.A.
Servicio Oficial del Fabricante
Parque Empresarial PLAZA,
C/ Manfredonia, 6
50197 Zaragoza
Tel.: 976 305 716
mailto:CAU-Neff@bshg.com
www.neff-home.com/es/

FI Suomi, Finland
BSH Kodinkoneet Oy
Itälähdenkatu 18 A, PL 123
00201 Helsinki
Tel.: 0207 510 745*
mailto:BSH-Service.FI@bshg.com
www.neff-home.com/fi
*Soittajahinta on kiinteästä verkosta ja
matkapuhelimesta 8,35 snt/puh + 16,69 snt/min.

FR France
BSH Electroménager S.A.S.
Service Après-Vente
26 ave Michelet – CS 90045
93582 SAINT-OUEN cedex
Service interventions à domicile:
01 40 10 42 10

Service Consommateurs:
0 892 698 210 Service 0,40 €/min
+ prix appel

Service Pièces Détachées
et Accessoires:

0 892 698 009 Service 0,40 €/min
+ prix appel

mailto:soa-neff-conso@bshg.com
www.neff-home.com/fr

GB Great Britain
BSH Home Appliances Ltd.
Grand Union House,
Old Wolverton Road,
Wolverton
Milton Keynes MK12 5PT
To arrange an engineer visit, to order
spare parts and accessories or for
product advice please visit www.neff-home.com/uk
Or call
Tel.: 0344 892 8989*
*Calls are charged at the basic rate, please
check with your telephone service provider for
exact charges.

HR Hrvatska, Croatia
BSH kućanski uređaji d.o.o.
Ulica grada Vukovara 269F
10000 Zagreb
Tel.: 01 5999 140
mailto:informacije.servis-hr@bshg.com
www.neff-home.com/hr

HU Magyarország, Hungary

BSH Háztartási Készülék
Kereskedelm Kft.
Árpád fejedelem útja 26-28
1023 Budapest
Call Center: +06 80 200 201
mailto: BSH-szerviz@bshg.com
www.neff-home.com/hu

IE Republic of Ireland

BSH Home Appliances Ltd.
M50 Business Park,
Ballymount Road Upper,
Walkinstown
Dublin 12
To arrange an engineer visit, to order
spare parts and accessories or for
product advice please call
Tel.: 01450 2655*
www.neff-home.com/ie
*Calls are charged at the basic rate, please
check with your telephone service provider for
exact charges

IL Israel

C/S/B/ Home Appliance Ltd.
1, Hamasger St.,
North Industrial Park
Lod, 7129801
Tel.: 08 9777 222
mailto:csb-serv@csb-ltd.co.il

IT Italia, Italy

BSH Elettrodomestici S.p.A.
Via. M. Nizzoli 1
20147 Milano (MI)
Tel.: 02 412 678 300
mailto:info.it@neff-international.com
www.neff-home.com/it

LB Lebanon, لبنان

Tehlni, Hana & Co.
Boulevard Dora 4043 Beyrouth,
P.O. Box 90449
Jdeideh 1202 2040
Tel.: 01 255 211
mailto:Info@tehini-hana.com

LT Lietuva, Lithuania

UAB "AG Service"
R. Kalantos g. 32
52494 Kaunas
Tel.: +370 (8) 700 556 55
mailto:servisas@agservice.lt
www.agservice.lt
Baltic Continent Ltd.
Lukšio g. 23
09132 Vilnius
Tel.: +370 (8) 700 555 95
mailto:info@balticcontinent.lt
www.balticcontinent.lt
UAB Emtoservis
Savanorių pr. 1 (Centrinė būstinė)
03116 Vilnius
Tel.: +370 (8) 700 447 24
mailto: svc@emtoservis.lt
www.emtoservis.lt

LU Luxembourg

BSH électroménagers S.A.
13-15, ZI Breedeweues
1259 Senningerberg
Tel.: 26 349 841
Reparaturen: lux-repair@bshg.com
Ersatzteile: lux-spare@bshg.com
www.neff-home.com/lu/de

LV Latvija, Latvia

SIA "General Serviss"
Bulļu iela 70c
1067 Riga
Tel.: +371 6742 5232
mailto:info@serviscentrs.lv
www.serviscentrs.lv
Sia Elektronika-Serviss
Tadaikū iela 4
1004 Riga
Tel.: +371 6771 7060
mailto:serviss@elektronika.lv
www.elektronika.lv

MT Malta

Oxford House Ltd.
Notabile Road
Mriehel BKR 14
Tel.: 021 442 334
www.oxfordhouse.com.mt

NL Nederlande, Netherlands

BSH Huishoudapparaten B.V.
Taurusavenue 36
2132 LS Hoofddorp
Storingsmelding/ Onderdelenverkoop:
Tel.: 088 424 4040
mailto:neff-contactcenter@bshg.com
mailto:neff-onderdelen@bshg.com
www.neff-home.com/nl

NO Norge, Norway

BSH Husholdningsapparater A/S
Grensesvingen 9
0661 Oslo
Tel.: 22 66 06 29
mailto:BSH-Service-NO@bshg.com
www.neff-home.com/no

PL Polska, Poland

BSH Sprzęt Gospodarstwa
Domowego Sp. z o.o.
Al. Jerozolimskie 183
02-222 Warszawa
Tel.: +48 42 271 5555
mailto:Serwis.Fabryczny@bshg.com

PT Portugal

BSHP Electrodomésticos, Sociedade
Unipessoal Lda.
Rua Alto do Montijo, nº 15
2790-012 Carnaxide
Tel.: 214 250 660
mailto:neff.eletrodomestico.pt@bshg.com
www.neff-home.com/pt

RO România, Romania

BSH Electrocasnice srl.
Sos. Bucuresti-Ploiesti, nr. 19-21,
sect.1
013682 Bucuresti
Tel.: 021 203 9748
mailto:service.romania@bshg.com
www.neff-home.com/ro

RU Russia, Россия

ООО "БСХ Бытовые Приборы"
Сервис от производителя
Tel.: 8 (800) 100 42 52
mailto:hotlineru@bshg.com
www.neff.ru

SE Sverige, Sweden

BSH Home Appliances AB
Landsvägen 32
169 29 Solna
Tel.: 0771 195 700
mailto:BSH-Service-SE@bshg.com
www.neff-home.com/se

SI Slovenija, Slovenia

BSH Hišni aparati d.o.o.
Litostrojska 48
1000 Ljubljana
Tel.: 01 5830 702
mailto:informacije.servis-slo@bshg.com
www.neff-home.com/si

TR Türkiye, Turkey

BSH Ev Aletleri Sanayi ve Ticaret A.S.
Fatih Sultan Mehmet Mahallesi,
Balkan Caddesi No: 51
34771 Ümraniye, İstanbul
Tel.: 0 216 444 6333*
mailto:careline.turkey@bshg.com
*Çağrı merkezini sabit hatlardan aramanın
bedeli şehir içi ücretlendirme, Cep telefon-
larından ise kullanılan tarifeye göre değişkenlik
göstermektedir

ZA South Africa

BSH Home Appliances (Pty) Ltd.
96 Fifteenth Road, Randjespark
1685 Midrand - Johannesburg
Tel.: 086 002 6724
Fax: 086 617 1780
mailto:bsh@iopen.co.za
mailto:applianceserviceza@bshg.com

Garantiebedingungen

DEUTSCHLAND (DE)



www.neff.de

Die nachstehenden Bedingungen, die Voraussetzungen und Umfang unserer Garantieleistung beschreiben, lassen die Gewährleistungsverpflichtungen des Verkäufers aus dem Kaufvertrag mit dem Endabnehmer unberührt.

Für dieses Gerät leisten wir Garantie gemäß nachstehenden Bedingungen:

1. Wir beheben unentgeltlich nach Maßgabe der folgenden Bedingungen (Nr. 2–6) Mängel am Gerät, die nachweislich auf einem Material- und/oder Herstellungsfehler beruhen, wenn sie uns unverzüglich nach Feststellung und innerhalb von 24 Monaten nach Lieferung an den Erstendabnehmer gemeldet werden. Zeigt sich der Mangel innerhalb von 6 Monaten ab Lieferung, wird vermutet, dass es sich um einen Material- oder Herstellungsfehler handelt.

2. Die Garantie erstreckt sich nicht auf leicht zerbrechliche Teile wie z. B. Glas oder Kunststoff bzw. Glühlampen.

Eine Garantiepflicht wird nicht ausgelöst durch geringfügige Abweichungen von der Soll-Beschaffenheit, die für Wert und Gebrauchstauglichkeit des Gerätes unerheblich sind, oder durch Schäden aus chemischen und elektrochemischen Einwirkungen von Wasser, sowie allgemein aus anomalen Umweltbedingungen oder sachfremden Betriebsbedingungen oder wenn das Gerät sonst mit ungeeigneten Stoffen in Berührung gekommen ist. Ebenso kann keine Garantie übernommen werden, wenn die Mängel am Gerät auf Transportschäden, die nicht von uns zu vertreten sind, nicht fachgerechte Installation und Montage, Fehlgebrauch, eine nicht haushaltsübliche Nutzung, mangelnde Pflege oder Nichtbeachtung von Bedienungs- oder Montagehinweisen zurückzuführen sind.

Der Garantieanspruch erlischt, wenn Reparaturen oder Eingriffe von Personen vorgenommen werden, die hierzu von uns nicht ermächtigt sind, oder wenn unsere Geräte mit Ersatzteilen, Ergänzungs- oder Zubehörteilen versehen werden, die keine Originalteile sind und dadurch ein Defekt verursacht wird.

3. Die Garantieleistung erfolgt in der Weise, dass mangelhafte Teile nach unserer Wahl unentgeltlich instandgesetzt oder durch einwandfreie Teile ersetzt werden.

Geräte, die zumutbar (z. B. im PKW) transportiert werden können, und für die unter Bezugnahme auf diese Garantie eine Garantieleistung beansprucht wird, sind unserer nächstgelegenen Kundendienststelle oder unserem Vertragskundendienst zu übergeben oder zuzusenden. Instandsetzungen am Aufstellungsort können nur für stationär betriebene (feststehende) Geräte verlangt werden.

Es ist jeweils der Kaufbeleg mit Kauf- und/oder Lieferdatum vorzulegen. Ersetzte Teile gehen in unser Eigentum über.

4. Sofern die Nachbesserung von uns abgelehnt wird oder fehlschlägt, wird innerhalb der oben genannten Garantiezeit auf Wunsch des Endabnehmers kostenfrei gleichwertiger Ersatz geliefert.

5. Garantieleistungen bewirken weder eine Verlängerung der Garantiefrist, noch setzen sie eine neue Garantiefrist in Lauf. Die Garantiefrist für eingebaute Ersatzteile endet mit der Garantiefrist für das ganze Gerät.

6. Weitergehende oder andere Ansprüche, insbesondere solche auf Ersatz außerhalb des Gerätes entstandener Schäden sind – soweit eine Haftung nicht zwingend gesetzlich angeordnet ist – ausgeschlossen.

Diese Garantiebedingungen gelten für in Deutschland gekaufte Geräte. Werden Geräte ins Ausland verbracht, die die technischen Voraussetzungen (z. B. Spannung, Frequenz, Gasarten, etc.) für das entsprechende Land aufweisen und die für die jeweiligen Klima- und Umweltbedingungen geeignet sind, gelten diese Garantiebedingungen auch, soweit wir in dem entsprechenden Land ein Kundendienstnetz haben. Für im Ausland gekaufte Geräte gelten die von unserer jeweils zuständigen Landesvertretung herausgegebenen Garantiebedingungen. Diese können Sie über Ihren Fachhändler, bei dem Sie das Gerät gekauft haben, oder direkt bei unserer Landesvertretung anfordern.

Beachten Sie unser weiteres Kundendienst-Angebot:

Auch nach Ablauf der Garantie stehen Ihnen unser Werkskundendienst und unsere Servicepartner zur Verfügung.

BSH Hausgeräte GmbH
Carl-Wery-Straße 34
81739 München, GERMANY



REGISTER YOUR PRODUCT
ONLINE NEFF-HOME.COM

BSH Hausgeräte GmbH
Carl-Wery-Straße 34 | 81739 Munich
Germany

Valid within Great Britain:
Imported to Great Britain by
BSH Home Appliances Ltd.
Grand Union House
Old Wolverton Road
Wolverton, Milton Keynes
MK12 5PT
United Kingdom



Mat. Nr. 8001236145
Date 30.09.21