



Einbaubackofen B15P42.3

Wichtige Sicherheitshinweise 4
 Ursachen für Schäden5
Energie- und Umwelttipps 5
 Energiesparen5
 Umweltgerecht entsorgen6
Ihr neuer Backofen 6
 Bedienfeld6
 Betriebsarten.....6
 Garraum.....7
Ihr Zubehör 7
 Zubehör7
 Zubehör einschieben7
 Einschubhöhen.....8
 Sonderzubehör.....8
Vor dem ersten Benutzen 8
 Uhrzeit einstellen.....8
 Gerät reinigen.....8
Gerät bedienen 9
 Gerät einschalten.....9
 Gerät ausschalten.....9
 Grundeinstellungen ändern.....9
 Automatische Sicherheitsabschaltung.....9
Elektronikuhr 10
 Uhrendisplay 10
 Kurzzeitwecker 10
 Betriebsdauer 10
 Betriebsende..... 11
 Vorwahl-Betrieb 11
 Uhrzeit einstellen..... 11
 Schnellaufheizung..... 11
 Einstellungen kontrollieren, korrigieren oder löschen 11
Kindersicherung 12
 Sperrung 12
 Dauerhafte Sperrung..... 12
Backen 12
 Backen in Formen und auf Blechen 12
 Backen auf mehreren Ebenen 13
 Backtabelle für Grundteige und Kleingebäck 13
 Backtabelle für Gerichte und Tiefkühl-Fertigprodukte 14
 Tipps und Tricks..... 15
Braten 16
 Offenes Braten 16
 Geschlossenes Braten..... 16
 Brattabelle 16
 Tipps und Tricks..... 18
Grillen 18
 Thermogrillen 18
 Flächengrillen 19
CircoTherm® Heißluft Eco 20
Sanftgaren..... 21
 Sanftgaren anwenden 21
 Sanftgar-Tabelle 21
 Tipps und Tricks..... 22

Auftauen 22
 Auftauen mit CircoTherm® Heißluft 22
 Auftaustufe 22
Einkochen 22
Pyrolytische Reinigung 23
 Wichtige Hinweise..... 23
 Vor der Reinigung..... 23
 Reinigungsstufe einstellen 24
 Nach der Reinigung 24
Pflege und Reinigung 24
 Reinigungsmittel..... 24
 Einhängegitter reinigen..... 25
 Backofentür aus- und einhängen..... 25
 Türabdeckung abnehmen 26
 Türscheiben aus- und einbauen..... 26
Störungen und Reparaturen..... 27
 Störungstabelle 27
 Backofenlampe an der Decke auswechseln..... 28
 Glasabdeckung 28
Kundendienst..... 28
 E-Nummer und FD-Nummer 28
Prüfgerichte 29

Weitere Informationen zu Produkten, Zubehör, Ersatzteilen und Services finden Sie im Internet: www.neff-international.com und Online-Shop: www.neff-eshop.com

Für Produktinformationen sowie Anwendungs- und Bedienfragen wählen Sie unsere Info-Nummer: (Mo-Fr: 8.00-18.00Uhr erreichbar) Nur für Deutschland gültig.



Wichtige Sicherheitshinweise

Diese Anleitung sorgfältig lesen. Nur dann können Sie Ihr Gerät sicher und richtig bedienen. Die Gebrauchs- und Montageanleitung für einen späteren Gebrauch oder für Nachbesitzer aufbewahren.

Dieses Gerät ist nur für den Einbau bestimmt. Spezielle Montageanleitung beachten.

Das Gerät nach dem Auspacken prüfen. Bei einem Transportschaden nicht anschließen.

Nur ein konzessionierter Fachmann darf Geräte ohne Stecker anschließen. Bei Schäden durch falschen Anschluss besteht kein Anspruch auf Garantie.

Dieses Gerät ist nur für den privaten Haushalt und das häusliche Umfeld bestimmt. Das Gerät nur zum Zubereiten von Speisen und Getränken benutzen. Das Gerät während des Betriebes beaufsichtigen. Das Gerät nur in geschlossenen Räumen verwenden.

Dieses Gerät kann von Kindern ab 8 Jahren und Personen mit reduzierten physischen, sensorischen oder mentalen Fähigkeiten oder Mangel an Erfahrung oder Wissen benutzt werden, wenn sie von einer Person, die für ihre Sicherheit verantwortlich ist, beaufsichtigt oder von ihr bezüglich des sicheren Gebrauchs des Gerätes unterwiesen wurden und sie die daraus resultierenden Gefahren verstanden haben.

Kinder dürfen nicht mit dem Gerät spielen. Reinigung und Benutzer-Wartung dürfen nicht durch Kinder durchgeführt werden, es sei denn, sie sind 8 Jahre und älter und werden beaufsichtigt.

Kinder jünger als 8 Jahre vom Gerät und der Anschlussleitung fernhalten.

Zubehör immer richtig herum in den Garraum schieben. *Siehe Beschreibung Zubehör* in der Gebrauchsanleitung.

Brandgefahr!

- Im Garraum gelagerte, brennbare Gegenstände können sich entzünden. Nie brennbare Gegenstände im Garraum aufbewahren. Nie die Gerätetür öffnen, wenn Rauch im Gerät auftritt. Das Gerät ausschalten und Netzstecker ziehen oder

Sicherung im Sicherungskasten ausschalten.

- Beim Öffnen der Gerätetür entsteht ein Luftzug. Backpapier kann die Heizelemente berühren und sich entzünden. Nie Backpapier beim Vorheizen unbefestigt auf das Zubehör legen. Backpapier immer mit einem Geschirr oder einer Backform beschweren. Nur die benötigte Fläche mit Backpapier auslegen. Backpapier darf nicht über das Zubehör hinausstehen.

Verbrennungsgefahr!

- Das Gerät wird sehr heiß. Nie die heißen Garraum-Innenflächen oder Heizelemente berühren. Das Gerät immer abkühlen lassen. Kinder fernhalten.
- Zubehör oder Geschirr wird sehr heiß. Heißes Zubehör oder Geschirr immer mit Topflappen aus dem Garraum nehmen.
- Alkoholdämpfe können sich im heißen Garraum entzünden. Nie Speisen mit großen Mengen an hochprozentigen alkoholischen Getränken zubereiten. Nur kleine Mengen hochprozentiger Getränke verwenden. Gerätetür vorsichtig öffnen.

Verbrühungsgefahr!

- Die zugänglichen Teile werden im Betrieb heiß. Nie die heißen Teile berühren. Kinder fernhalten.
- Beim Öffnen der Gerätetür kann heißer Dampf entweichen. Gerätetür vorsichtig öffnen. Kinder fernhalten.
- Durch Wasser im heißen Garraum kann heißer Wasserdampf entstehen. Nie Wasser in den heißen Garraum gießen.

Verletzungsgefahr!

Zerkratztes Glas der Gerätetür kann springen. Keinen Glasschaber, scharfe oder scheuernde Reinigungsmittel benutzen.

Stromschlaggefahr!

- Unsachgemäße Reparaturen sind gefährlich. Nur ein von uns geschulter Kundendienst-Techniker darf Reparaturen durchführen. Ist das Gerät defekt, Netzstecker ziehen oder Sicherung im Sicherungskasten ausschalten. Kundendienst rufen.

- An heißen Geräteteilen kann die Kabelisolierung von Elektrogeräten schmelzen. Nie Anschlusskabel von Elektrogeräten mit heißen Geräteteilen in Kontakt bringen.
- Eindringende Feuchtigkeit kann einen Stromschlag verursachen. Keinen Hochdruckreiniger oder Dampfreiniger verwenden.
- Beim Auswechseln der Garraumlampe stehen die Kontakte der Lampenfassung unter Strom. Vor dem Auswechseln den Netzstecker ziehen oder Sicherung im Sicherungskasten ausschalten.
- Ein defektes Gerät kann einen Stromschlag verursachen. Nie ein defektes Gerät einschalten. Netzstecker ziehen oder Sicherung im Sicherungskasten ausschalten. Kundendienst rufen.

Brandgefahr!

- Lose Speisereste, Fett und Bratensaft können sich während der Selbstreinigung entzünden. Vor jeder Selbstreinigung grobe Verschmutzungen aus dem Garraum und vom Zubehör entfernen.
- Das Gerät wird während der Selbstreinigung außen sehr heiß. Nie brennbare Gegenstände, wie z. B. Geschirrtücher, an den Türgriff hängen. Vorderseite des Gerätes freihalten. Kinder fernhalten.

Verbrennungsgefahr!

- Der Garraum wird während der Selbstreinigung sehr heiß. Nie die Gerätetür öffnen oder den Verriegelungshaken mit der Hand verschieben. Das Gerät abkühlen lassen. Kinder fernhalten.
-  Das Gerät wird während der Selbstreinigung außen sehr heiß. Nie die Gerätetür berühren. Das Gerät abkühlen lassen. Kinder fernhalten.

Gefahr schwerer Gesundheitsschäden!

Das Gerät wird während der Selbstreinigung sehr heiß. Die Antihaftbeschichtung von Blechen und Formen wird zerstört und es entstehen giftige Gase. Nie antihaftbeschichtete Bleche und Formen bei der Selbstreinigung mitreinigen. Nur emailiertes Zubehör mitreinigen.

Ursachen für Schäden

Achtung!

- Zubehör, Folie, Backpapier oder Geschirr auf dem Garraumboden: Kein Zubehör auf den Garraumboden legen. Den Garraumboden nicht mit Folie, egal welcher Art, oder Backpapier auslegen. Kein Geschirr auf den Garraumboden stellen, wenn eine Temperatur über 50 °C eingestellt ist. Es entsteht ein Wärmestau. Die Back- und Bratzeiten stimmen nicht mehr und das Email wird beschädigt.
- Wasser im heißen Garraum: Nie Wasser in den heißen Garraum gießen. Es entsteht Wasserdampf. Durch den Temperaturwechsel können Emailschiäden entstehen.
- Feuchte Lebensmittel: Keine feuchten Lebensmittel längere Zeit im geschlossenen Garraum aufbewahren. Das Email wird beschädigt.
- Obstsaft: Das Backblech bei sehr saftigem Obstkuchen nicht zu üppig belegen. Obstsaft, der vom Backblech tropft hinterlässt Flecken, die nicht mehr entfernt werden können. Wenn möglich, die tiefere Universalpfanne verwenden.
- Auskühlen mit offener Gerätetür: Den Garraum nur geschlossen auskühlen lassen. Auch wenn die Gerätetür nur einen Spalt breit offen ist, können benachbarte Möbelfronten mit der Zeit beschädigt werden.
- Stark verschmutzte Türdichtung: Wenn die Türdichtung stark verschmutzt ist, schließt die Gerätetür bei Betrieb nicht mehr richtig. Die angrenzenden Möbelfronten können beschädigt werden. Türdichtung immer sauber halten.
- Gerätetür als Sitz- oder Ablagefläche: Nicht auf die Gerätetür stellen, setzen oder daran hängen. Kein Geschirr oder Zubehör auf der Gerätetür abstellen.
- Zubehör einschieben: Je nach Gerätetyp kann Zubehör die Türscheibe beim Schließen der Gerätetür zerkratzen. Zubehör immer bis zum Anschlag in den Garraum schieben.
- Gerät transportieren: Gerät nicht am Türgriff tragen oder halten. Der Türgriff hält das Gewicht des Gerätes nicht aus und kann abbrechen.

Energie- und Umwelttipps

Hier erhalten Sie Tipps, wie Sie beim Backen und Braten Energie sparen können und wie Sie Ihr Gerät richtig entsorgen.

Energiesparen

- Heizen Sie den Backofen nur dann vor, wenn es im Rezept oder in den Tabellen der Gebrauchsanleitung angegeben ist.
- Verwenden Sie dunkle, schwarz lackierte oder emailierte Backformen. Sie nehmen die Hitze besonders gut auf.
- Öffnen Sie die Backofentür während Sie Garen, Backen oder Braten möglichst selten.
- Mehrere Kuchen backen Sie am besten nacheinander. Der Backofen ist noch warm. Dadurch verkürzt sich die Backzeit

für den zweiten Kuchen. Sie können auch 2 Kastenformen nebeneinander einschieben.

- Bei längeren Garzeiten können Sie den Backofen 10 Minuten vor Ende der Garzeit ausschalten und die Restwärme zum Fertiggaren nutzen.

Umweltgerecht entsorgen

Entsorgen Sie die Verpackung umweltgerecht.



Dieses Gerät ist entsprechend der europäischen Richtlinie 2012/19/EU über Elektro- und Elektronikaltgeräte (waste electrical and electronic equipment - WEEE) gekennzeichnet.

Die Richtlinie gibt den Rahmen für eine EU-weit gültige Rücknahme und Verwertung der Altgeräte vor.

Ihr neuer Backofen

In diesem Kapitel erhalten Sie Informationen über

■ das Bedienfeld

■ die Betriebsarten

■ den Garraum

Bedienfeld

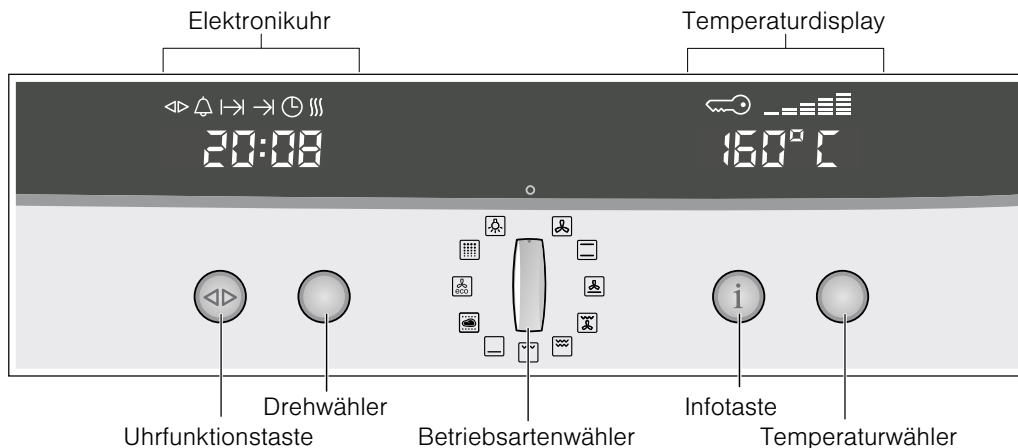

Bedienelement	Verwendung
	Uhrfunktionstaste Gewünschte Uhrfunktion oder die Schnellaufheizung auswählen (siehe Kapitel: Elektronikuhr)
	Drehwähler Einstellungen innerhalb einer Uhrfunktion vornehmen oder die Schnellaufheizung zuschalten (siehe Kapitel: Elektronikuhr)
	Betriebsartenwähler Gewünschte Betriebsart auswählen (siehe Kapitel: Gerät einschalten)
	Infotaste Eingeschaltetes Gerät: Aktuelle Backofentemperatur während des Aufheizens anzeigen (siehe Kapitel: Gerät einschalten) Ausgeschaltetes Gerät: Menü Grundeinstellungen aufrufen (siehe Kapitel: Grundeinstellungen ändern)
	Temperaturwähler Eingeschaltetes Gerät: Temperatur einstellen (siehe Kapitel: Gerät einschalten) Ausgeschaltetes Gerät: Einstellungen im Menü Grundeinstellungen ändern (siehe Kapitel: Grundeinstellungen ändern)

Versenkbare Bedienknöpfe









Dreh-, Temperatur- und Betriebsartenwähler sind versenkbar. Zum Ein- und Ausrasten drücken Sie auf den jeweiligen Bedienknopf.

Betriebsarten

Sie erhalten hier eine Übersicht über die Betriebsarten Ihres Gerätes.

Betriebsart	Anwendung
CircoTherm® Heißluft	Zum Backen und Braten auf einer oder mehreren Ebenen
Ober-/Unterhitze	Zum Backen und Braten auf einer Ebene. Besonders geeignet für Kuchen mit feuchtem Belag (z.B. Käsekuchen)
Pizzastufe	Für Tiefkühl-Fertigprodukte und für Gerichte, die viel Wärme von der Unterseite benötigen (siehe Kapitel: Backen)

*Betriebsart, mit der die Energie-Effizienzklasse nach EN50304 bestimmt wurde.

Betriebsart	Anwendung
 Thermogrillen	Für Geflügel und größere Fleischstücke
 Grill groß	Für große Mengen an flachem, kleinem Grillgut (z.B. Steaks, Würstchen)
 Grill klein	Für kleine Mengen an flachem, kleinem Grillgut (z.B. Steaks, Toast)
 Unterhitze	Für Speisen und Backwaren, die an der Unterseite eine stärkere Bräunung oder Kruste erhalten sollen. Schalten Sie die Unterhitze am Ende der Backzeit nur kurz zu.
 Sanftgaren	Für zarte Fleischstücke, die medium/rosa oder auf den Punkt gegart werden sollen
 CircoTherm® Heißluft Eco*	Zum energieoptimierten Backen und Braten auf einer Ebene. Das Gerät muss nicht vorgeheizt werden.
 Pyrolytische Reinigung	Automatische Reinigung des Garraums. Der Backofen heizt auf bis der Schmutz zerfällt.
 Garraumbeleuchtung	Unterstützt bei Pflege und Reinigung des Garraums

*Betriebsart, mit der die Energie-Effizienzklasse nach EN50304 bestimmt wurde.

Garraum

Im Garraum befindet sich die Backofenlampe. Ein Kühlgebläse schützt den Backofen vor Überhitzung.

Backofenlampe

Während des Betriebs leuchtet die Backofenlampe im Garraum. Mit der Stellung  am Funktionswähler können Sie die Lampe ohne Heizung einschalten.

Kühlgebläse

Das Kühlgebläse schaltet sich bei Bedarf ein und aus. Die warme Luft entweicht über der Tür. Achtung! Die Lüftungsschlitze nicht abdecken. Der Backofen überhitzt sonst.

Damit nach dem Betrieb der Garraum schneller abkühlt, läuft das Kühlgebläse eine bestimmte Zeit lang nach.

Ihr Zubehör

In diesem Kapitel erhalten Sie Informationen über

- Ihr Zubehör
- das richtige Einschieben des Zubehörs in den Garraum
- die Einschubebenen
- das Sonderzubehör

Zubehör

Ihrem Gerät liegt folgendes Zubehör bei:



Backblech, emailliert
zum Backen von Blechkuchen und Kleingebäck



Rost
zum Backen in Formen, zum Braten im Bratgeschirr und zum Grillen



Universalpfanne, emailliert
zum Backen von saftigen Kuchen, zum Braten, zum Grillen und zum Auffangen abtropfender Flüssigkeiten

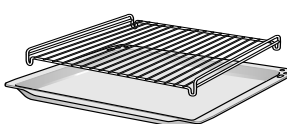

Einlegerost
zum Braten und Grillen

Hinweis: Der Einlegerost wird immer zusammen mit der Universalpfanne verwendet. Der Einlegerost wird hierzu in die Universalpfanne gestellt.

Hinweis: Backblech und Universalpfanne können sich während des Gerätebetriebes verziehen. Ursache dafür sind große Temperaturunterschiede auf dem Zubehör. Sie können entstehen, wenn nur ein Teil des Zubehörs belegt wird oder Tiefgefrorenes wie Pizza auf das Zubehör gegeben wird.

Zubehör einschieben

Das Zubehör ist mit einer Rastfunktion ausgestattet. Die Rastfunktion verhindert das Kippen des Zubehörs beim Herausziehen. Das Zubehör muss richtig in den Garraum eingeschoben werden, damit der Kippschutz funktioniert.

Achten Sie beim Einschieben des Rostes darauf,

- dass die Rastnase (a) nach unten zeigt
- dass die Rastnase (a) im hinteren Bereich des Rostes ist

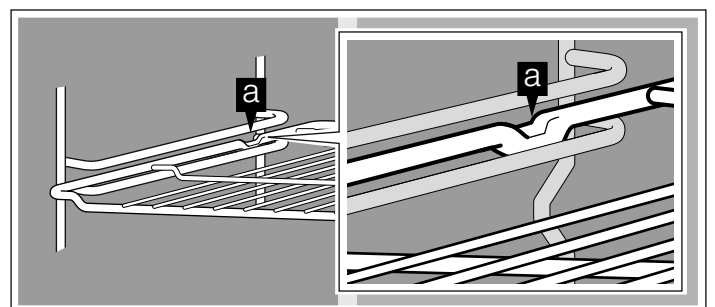

Achten Sie beim Einschieben des Backblechs oder der Universalpfanne darauf,

- dass die Rastnase (a) im hinteren Bereich des Zubehörs ist
- dass die Abschrägung des Zubehörs beim Einschieben nach vorne zur Gerätetür zeigt

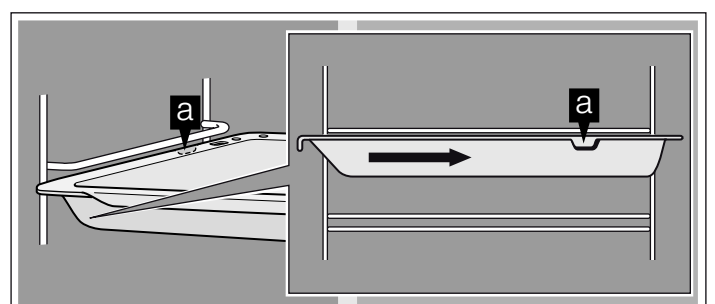

Einschubhöhen

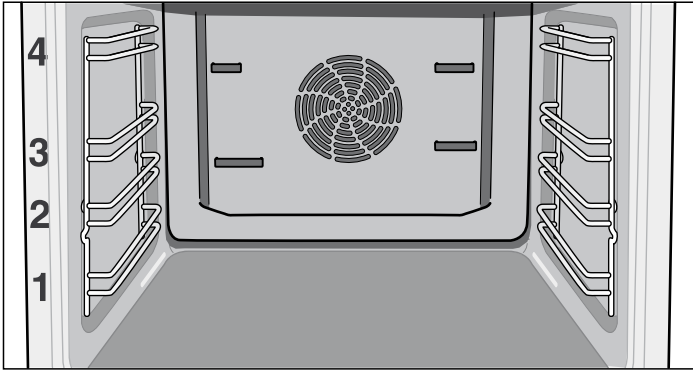

Der Garraum hat vier Einschubhöhen. Die Einschubhöhen werden von unten nach oben gezählt.

Hinweis: Beim Backen und Braten mit CircoTherm® Heißluft  die Einschubhöhe 2 nicht benutzen. Die Luftumwälzung wird beeinträchtigt und Ihr Back- und Bratergebnis verschlechtert sich.

Sonderzubehör

Sonderzubehör können Sie beim Kundendienst oder im Fachhandel kaufen. Ein umfangreiches Angebot zu Ihrem Gerät finden Sie in unseren Prospekten oder auf unserer Homepage.

Die Verfügbarkeit sowie die Online-Bestellmöglichkeit von Sonderzubehör ist international verschieden. Bitte sehen Sie in den Verkaufsunterlagen nach.

Es passt nicht jedes Sonderzubehör zu jedem Gerät. Bitte geben Sie beim Kauf immer die genaue Bezeichnung (E-Nr.) Ihres Gerätes an.

Sonderzubehör	Bestellnr.
Mega System-Dampfgarer	N8642X3
Universalpfanne, emailliert	Z1232X3
Universalpfanne, antihaftbeschichtet	Z1233X3
Universalpfanne mit Einlegerost	Z1242X3
Auflaufpfanne, emailliert	Z1272X0
Backblech, Aluminium	Z1332X0
Backblech, emailliert	Z1342X0
Backblech, antihaftbeschichtet	Z1343X0
Pizzaform	Z1352X0
Back- und Bratrost	Z1432X3
Bratenblech, emailliert, zweiteilig	Z1512X0
1-fach-CLOU® Teleskopauszug	Z1701X2
2-fach-CLOU® Teleskopvollauszug	Z1765X2
3-fach-CLOU® Teleskopauszug	Z1742X2
3-fach-CLOU® Teleskopüberauszug	Z1745X2
4-fach-CLOU® Teleskopüberauszug	Z1755X2
VarioCLOU® Teleskopüberauszug	Z1785X3
Brotbackstein	Z1913X0

Vor dem ersten Benutzen



In diesem Kapitel lesen Sie,

- wie Sie nach dem elektrischen Anschluss Ihres Gerätes die Uhrzeit einstellen
- wie Sie Ihr Gerät vor dem ersten Benutzen reinigen



Uhrzeit einstellen

Hinweis: Wenn Sie die Uhrfunktionstaste  drücken, haben Sie 3 Sekunden Zeit, um die Uhrzeit mit dem Drehwähler einzustellen. War Ihnen die Zeit zu kurz, können Sie die Uhrzeit nachträglich ändern.

Im Uhrendisplay blinkt **0:00**.

1. Uhrfunktionstaste  kurz drücken, um in den Einstellmodus zu gelangen.
Die Symbole  und  leuchten. Im Uhrendisplay erscheint **12:00**.
2. Mit dem Drehwähler die aktuelle Uhrzeit einstellen.
Ihre Einstellung wird nach 3 Sekunden automatisch übernommen.

Uhrzeit ändern

Um die Uhrzeit nachträglich zu ändern, drücken Sie so oft die Uhrfunktionstaste , bis die Symbole  und  wieder leuchten. Mit dem Drehwähler die Uhrzeit ändern.



Gerät reinigen

Reinigen Sie Ihr Gerät vor dem ersten Betrieb.

1. Zubehör und Verpackungsrückstände aus dem Garraum entfernen.
2. Zubehör und Garraum mit heißer Spüllauge reinigen (siehe Kapitel: Reinigung und Pflege).
3. Ober-/Unterhitze  mit 240 °C 60 Minuten lang heizen.
4. Den abgekühlten Garraum mit heißer Spüllauge nachwischen.
5. Gerät außen mit einem weichen, feuchten Tuch und Spüllauge reinigen.

Gerät bedienen

In diesem Kapitel lesen Sie,











- wie Sie Ihr Gerät ein- und ausschalten
- wie Sie eine Betriebsart und Temperatur wählen
- wie Sie die Grundeinstellungen ändern können
- wann sich Ihr Gerät automatisch ausschaltet

Gerät einschalten

1. Betriebsartenwähler drehen, bis die gewünschte Betriebsart eingestellt ist.
Im Temperaturdisplay erscheint eine Vorschlagstemperatur.
2. Temperaturwähler drehen, um die Vorschlagstemperatur zu ändern.

Hinweise

- Sanftgaren  können Sie nur einschalten, wenn im Temperaturdisplay weder **H** noch **h** angezeigt wird.
- Wird keine Vorschlagstemperatur angezeigt, ist die Temperatur Ihrer gewählten Betriebsart eine Festeinstellung. Sie können diese Temperatur nicht ändern.

Betriebsart	Vorschlagstemperatur in °C	Temperaturbereich in °C
 CircoTherm® Heißluft	160	40 - 200
 Ober-/Unterhitze	170	50 - 275
 Pizzastufe	220	50 - 275
 Thermogrill	170	50 - 250
 Grill groß	220	50 - 275
Grill groß (Intensiv)*	Festeinstellung	<i>in E</i>
 Grill klein	180	50 - 275
Grill klein (Intensiv)*	Festeinstellung	<i>in E</i>
 Unterhitze	200	50 - 225
 Sanftgaren	Festeinstellung	
 CircoTherm® Heißluft Eco	160	40 - 200
 Pyrolytische Reinigung	0	1, 2 und 3
 Garraumbelichtung	Festeinstellung	

* Drehen Sie den Temperaturwähler über 275 °C.
Im Temperaturdisplay erscheint *in E*

Aktuelle Temperatur

Drücken Sie die Infotaste **i**. Die aktuelle Temperatur erscheint für 3 Sekunden.

Hinweis: Die aktuelle Temperatur kann nur bei Betriebsarten mit Vorschlagstemperatur angezeigt werden.

Aufheizkontrolle

Die Aufheizkontrolle zeigt den Temperaturanstieg im Garraum an.

- Temperatur erreicht (Bild A)
- Gerät heizt nach (Bild B)

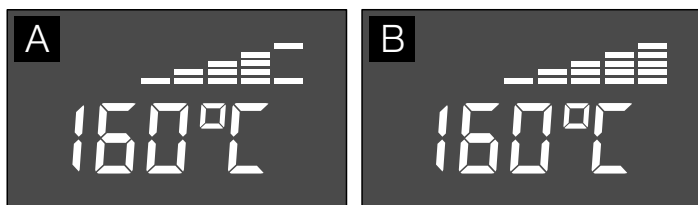

Gerät ausschalten

Drehen Sie den Betriebsartenwähler auf Stellung **o** zurück. Das Gerät ist ausgeschaltet.

Das Gerät hat ein Kühlgebläse. Nach dem Ausschalten kann das Kühlgebläse nachlaufen.

Im Temperaturdisplay sehen Sie, ob die Restwärme im Garraum hoch oder niedrig ist.

Temperaturdisplay Bedeutung

H	Restwärme hoch (über 120 °C)
h	Restwärme niedrig (zwischen 60 °C und 120 °C)

Grundeinstellungen ändern

Ihr Gerät hat verschiedene Grundeinstellungen, die werkseitig voreingestellt sind. Sie können jedoch diese Grundeinstellungen nach Bedarf ändern.

Das Gerät muss ausgeschaltet und darf nicht gesperrt sein.

1. Infotaste **i** 3 Sekunden lang drücken, um ins Menü Grundeinstellungen zu gelangen.
Im Temperaturdisplay erscheint *c 10*.
2. Infotaste **i** so oft kurz drücken, bis das Einstellsymbol der aktuellen Grundeinstellung eines Untermenüs im Temperaturdisplay angezeigt wird (z.B. *c 32*).
3. Mit dem Temperaturwähler die gewünschte Grundeinstellung innerhalb eines Untermenüs einstellen (z.B. *c 33*).
4. Infotaste **i** 3 Sekunden lang drücken.
Ihre Grundeinstellung wird gespeichert.

Folgende Grundeinstellungen können Sie ändern:

Menü Grundeinstellungen

Untermenü	Grundeinstellung	Einstellsymbol
Kindersicherung	Gerät entsperrt	<i>c 10</i>
	Gerät gesperrt	<i>c 11</i>
	Gerät dauerhaft gesperrt	<i>c 21</i>
Signalton	Signalton aus	<i>c 30</i>
	Signalton 30 Sekunden	<i>c 31</i>
	Signalton 2 Minuten	<i>c 32</i>
	Signalton 10 Minuten	<i>c 33</i>

Automatische Sicherheitsabschaltung

Die Automatische Sicherheitsabschaltung wird aktiviert, wenn Sie über längere Zeit keine Einstellungen an Ihrem eingeschalteten Gerät vornehmen.

Die Dauer, nach der sich Ihr Gerät abschaltet, ist abhängig von Ihren Einstellungen.

Im Temperaturdisplay blinkt **000**. Der Gerätebetrieb wird unterbrochen.

Drehen Sie zur Deaktivierung den Betriebsartenwähler auf Stellung **o** zurück.

Elektronikuhr

In diesem Kapitel lesen Sie,

- wie Sie den Kurzzeitwecker stellen
- wie Sie Ihr Gerät automatisch ausschalten (Betriebsdauer und Betriebsende)
- wie Sie Ihr Gerät automatisch ein- und ausschalten (Vorwahl-Betrieb)
- wie Sie die Uhrzeit einstellen
- wie Sie die Schnellaufheizung zuschalten

Uhrendisplay



Uhrfunktion	Verwendung
Kurzzeitwecker	Den Kurzzeitwecker können Sie wie eine Eieruhr oder einen Küchenwecker verwenden. Das Gerät schaltet nicht automatisch ein oder aus
Betriebsdauer	Das Gerät schaltet nach einer eingestellten Betriebsdauer (z.B. 1:30 Stunden) automatisch aus
Betriebsende	Das Gerät schaltet zu einem eingestellten Zeitpunkt (z.B. 12:30 Uhr) automatisch aus
Vorwahl-Betrieb	Das Gerät schaltet automatisch ein und aus. Betriebsdauer und Betriebsende werden kombiniert
Uhrzeit	Uhrzeit einstellen
Schnellaufheizung	Aufheizdauer verkürzen

Hinweise

- Zwischen **22:00** und **5:59** Uhr wird das Uhrendisplay abgedunkelt, wenn Sie in dieser Zeit keine Einstellungen vornehmen oder keine Uhrfunktion aktiviert ist.
- Wenn Sie eine Uhrfunktion einstellen, erhöht sich das Zeitintervall, wenn Sie höhere Werte einstellen (z.B. Betriebsdauer bis **1:00h** minutengenau, über **1:00h** 5-Minuten-genau einstellbar).
- Bei den Uhrfunktionen Kurzzeitwecker , Betriebsdauer , Betriebsende und Vorwahl-Betrieb ertönt nach Ablauf der Einstellungen ein Signal und das Symbol bzw. blinkt. Zum vorzeitigen Beenden des Signaltons drücken Sie die Uhrfunktionstaste .
- Drücken Sie immer nur kurz auf die Uhrfunktionstaste , um eine Uhrfunktion auszuwählen. Sie haben dann 3 Sekunden Zeit, um die ausgewählte Uhrfunktion einzustellen. Danach wird der Einstellmodus automatisch verlassen.

Uhrendisplay aus- und einschalten

1. Uhrfunktionstaste 6 Sekunden lang drücken.
Das Uhrendisplay schaltet aus. Ist eine Uhrfunktion aktiv, bleibt das zugehörige Symbol beleuchtet.
2. Uhrfunktionstaste kurz drücken.
Das Uhrendisplay schaltet ein.

Kurzzeitwecker

1. Uhrfunktionstaste so oft drücken, bis die Symbole und leuchten.
2. Mit dem Drehwähler die Dauer einstellen (z.B. **5:00** Minuten).
Die Einstellung wird automatisch übernommen. Danach wird wieder die Uhrzeit angezeigt und der Kurzzeitwecker läuft ab.



Betriebsdauer

Automatisches Ausschalten nach einer eingestellten Dauer.

1. Betriebsart und Temperatur einstellen.
Das Gerät heizt.
2. Uhrfunktionstaste so oft drücken, bis die Symbole und leuchten.
3. Mit dem Drehwähler die Betriebsdauer einstellen (z.B. **1:30** Stunden).
Die Einstellung wird automatisch übernommen. Danach wird wieder die Uhrzeit angezeigt und die eingestellte Betriebsdauer läuft ab.

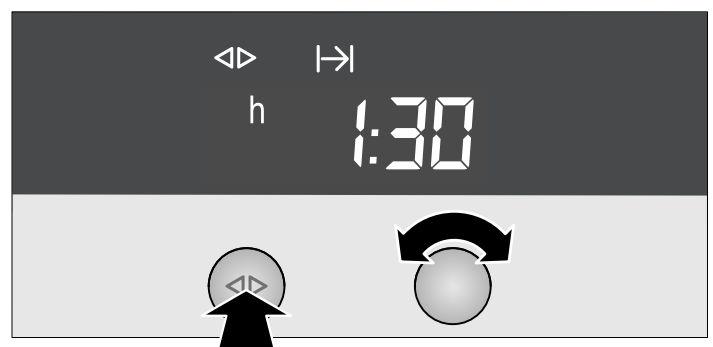



Nach Ablauf der Betriebsdauer schaltet das Gerät automatisch aus.

1. Betriebsarten- und Temperaturwähler auf Stellung **o** zurückdrehen.
2. Uhrfunktionstaste  drücken, um die Uhrfunktion zu beenden.

Betriebsende

Automatisches Ausschalten zu einem eingestellten Zeitpunkt.

1. Betriebsart und Temperatur einstellen.
Das Gerät heizt.
2. Uhrfunktionstaste  so oft drücken, bis die Symbole  und  leuchten.
3. Mit dem Drehwähler das Betriebsende einstellen (z.B. **12:30** Uhr).
Die Einstellung wird automatisch übernommen. Danach wird wieder die Uhrzeit angezeigt.









Zum eingestellten Betriebsende schaltet das Gerät automatisch aus.

1. Betriebsarten- und Temperaturwähler auf Stellung **o** zurückdrehen.
2. Uhrfunktionstaste  drücken, um die Uhrfunktion zu beenden.

Vorwahl-Betrieb



Das Gerät schaltet automatisch ein und zum vorgewählten Betriebsende aus. Kombinieren Sie dazu die Uhrfunktionen Betriebsdauer und Betriebsende.

Beachten Sie, dass leicht verderbliche Lebensmittel nicht zu lang im Garraum stehen dürfen.

1. Betriebsart und Temperatur einstellen.
Das Gerät heizt.
2. Uhrfunktionstaste  so oft drücken, bis die Symbole  und  leuchten.
3. Mit dem Drehwähler die Betriebsdauer einstellen (z.B. **1:30** Stunden).
Die Einstellung wird automatisch übernommen.
4. Uhrfunktionstaste  so oft drücken, bis die Symbole  und  leuchten.
5. Mit dem Drehwähler das Betriebsende einstellen (z.B. **12:30** Uhr).
Das Gerät schaltet ab und wartet bis zum passenden Zeitpunkt, um einzuschalten (im Beispiel um **11:00** Uhr). Zum eingestellten Betriebsende schaltet das Gerät automatisch aus (**12:30** Uhr).
6. Betriebsarten- und Temperaturwähler auf Stellung **o** zurückdrehen.
7. Uhrfunktionstaste  drücken, um die Uhrfunktion zu beenden.

Uhrzeit einstellen

Sie können die Uhrzeit nur ändern, wenn keine andere Uhrfunktion aktiv ist.





1. Uhrfunktionstaste  so oft drücken, bis die Symbole  und  leuchten.
2. Mit dem Drehwähler die Uhrzeit einstellen.
Die Einstellung wird automatisch übernommen.



Schnellaufheizung

Bei CircoTherm® Heißluft  können Sie die Aufheizdauer verkürzen, wenn die eingestellte Temperatur höher als 100 °C ist.

Hinweis: Stellen Sie während der Schnellaufheizung, solange das Symbol  leuchtet, kein Gargut in den Garraum.

1. Betriebsart und Temperatur einstellen.
Das Gerät heizt.
2. Uhrfunktionstaste  so oft drücken, bis die Symbole  und  leuchten und **OFF** im Uhrendisplay erscheint.
3. Mit dem Drehwähler nach rechts drehen.
Im Uhrendisplay wird **On** angezeigt und das Symbol  leuchtet. Die Schnellaufheizung wird zugeschaltet.

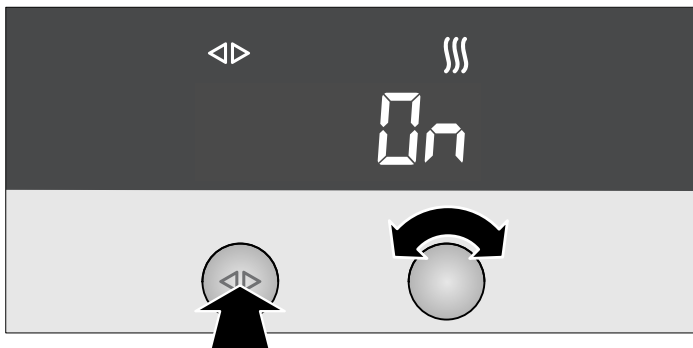

Nach Erreichen der eingestellten Temperatur schaltet sich die Schnellaufheizung aus. Das Symbol  erlischt.

Einstellungen kontrollieren, korrigieren oder löschen

1. Um Ihre Einstellungen zu kontrollieren, drücken Sie die Uhrfunktionstaste  so oft, bis das entsprechende Symbol leuchtet.
2. Bei Bedarf können Sie Ihre Einstellung mit dem Drehwähler korrigieren.
3. Wenn Sie Ihre Einstellung löschen wollen, drehen Sie den Drehwähler nach links auf den Ursprungswert zurück.

Kindersicherung

In diesem Kapitel lesen Sie,

- wie Sie Ihr Gerät sperren
- wie Sie Ihr Gerät dauerhaft sperren

Sperrung

Das gesperrte Gerät kann nicht versehentlich oder durch Unbefugte (z.B. spielende Kinder) eingeschaltet werden.

Um das Gerät wieder einzuschalten, müssen Sie es entsperren. Nach dem Gerätebetrieb wird das Gerät nicht automatisch gesperrt. Sperren Sie es ggf. erneut oder aktivieren Sie die Dauerhafte Sperrung.

Gerät sperren

1. Gerät ausschalten.
2. Infotaste **i** gedrückt halten, bis **C 10** im Temperaturdisplay erscheint.
3. Temperaturwähler drehen, bis **C 11** im Temperaturdisplay erscheint.
4. Infotaste **i** gedrückt halten, bis das Symbol **↔** im Temperaturdisplay erscheint.

Hinweis: Wird versucht das gesperrte Gerät einzuschalten, erscheint im Temperaturdisplay **-S-**.

Gerät entsperren

1. Infotaste **i** gedrückt halten, bis **C 11** im Temperaturdisplay erscheint.
2. Temperaturwähler drehen, bis **C 10** im Temperaturdisplay erscheint.
3. Infotaste **i** gedrückt halten, bis das Symbol **↔** erlischt.

Dauerhafte Sperrung

Das dauerhaft gesperrte Gerät kann nicht versehentlich oder durch Unbefugte (z.B. spielende Kinder) eingeschaltet werden.

Um das Gerät einzuschalten, müssen Sie die Dauerhafte Sperrung kurzzeitig unterbrechen. Nachdem Sie Ihr Gerät ausgeschaltet haben, sperrt sich das Gerät wieder automatisch.

Gerät dauerhaft sperren

1. Gerät ausschalten.
2. Infotaste **i** gedrückt halten, bis **C 10** im Temperaturdisplay erscheint.
3. Temperaturwähler drehen, bis **C 21** im Temperaturdisplay erscheint.
4. Infotaste **i** 3 Sekunden drücken.
Ihr Gerät wird nach 30 Sekunden gesperrt. Im Temperaturdisplay erscheint das Symbol **↔**.

Hinweis: Wird versucht das gesperrte Gerät einzuschalten, erscheint im Temperaturdisplay **-SP-**.

Dauerhafte Sperrung unterbrechen

1. Infotaste **i** gedrückt halten, bis **C 21** im Temperaturdisplay erscheint.
2. Temperaturwähler drehen, bis **C 20** im Temperaturdisplay erscheint.
3. Infotaste **i** gedrückt halten, bis das Symbol **↔** erlischt.
Die dauerhafte Sperrung ist unterbrochen.
4. Gerät innerhalb von 30 Sekunden einschalten.
Nach dem Ausschalten wird die Dauerhafte Sperrung nach 30 Sekunden wieder aktiviert.

Gerät dauerhaft entsperren

1. Infotaste **i** gedrückt halten, bis **C 21** im Temperaturdisplay erscheint.
2. Temperaturwähler drehen, bis **C 20** im Temperaturdisplay erscheint.
3. Infotaste **i** gedrückt halten, bis das Symbol **↔** erlischt.
4. Innerhalb von 30 Sekunden die Info-Taste erneut 3 Sekunden lang drücken.
5. Temperaturwähler drehen, bis **C 10** im Temperaturdisplay erscheint.
6. Infotaste **i** 3 Sekunden drücken.
Das Gerät ist dauerhaft entsperrt.

Backen

In diesem Kapitel erhalten Sie Informationen über

- Backformen und -bleche
- Backen auf mehreren Ebenen
- Backen gebräuchlicher Grundteige (Backtabelle)
- Backen von Tiefkühl-Fertigprodukten und frisch zubereiteten Gerichten (Backtabelle)
- Tipps und Tricks zum Backen

Hinweis: Beim Backen mit CircoTherm® Heißluft **☼** die Einschubhöhe 2 nicht benutzen. Die Luftumwälzung wird beeinträchtigt und Ihr Backergebnis verschlechtert sich.

Backen in Formen und auf Blechen

Backformen

Wir empfehlen Ihnen dunkle Backformen aus Metall.

Weißblechformen und Glasformen verlängern die Backzeit und der Kuchen bräunt nicht gleichmäßig. Wenn Sie mit Weißblechformen und Ober-/Unterhitze **☐** backen wollen, dann verwenden Sie die Einschubhöhe 1.

Wenn Sie Silikonformen verwenden wollen, orientieren Sie sich an den Angaben und Rezepten des Herstellers. Silikonformen sind oft kleiner als normale Formen. Die Teigmengen und Rezeptangaben können abweichen.

Stellen Sie beim Backen auf einer Ebene mit CircoTherm® Heißluft **☼** eine Kastenform immer diagonal (Bild A) und eine runde Backform immer in die Mitte des gekröpften Rostes (Bild B).

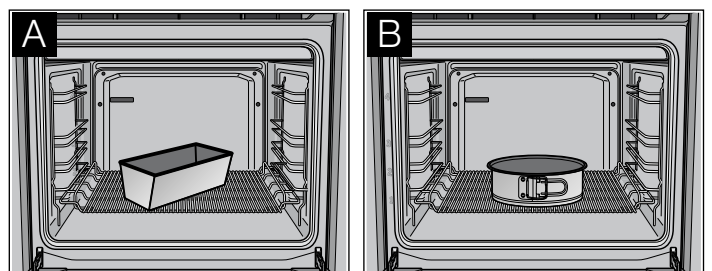

Backbleche

Wir empfehlen Ihnen nur Originalbleche zu verwenden, da diese optimal auf den Garraum und die Betriebsarten abgestimmt sind.

Schieben Sie das Backblech bzw. die Universalpfanne immer vorsichtig bis zum Anschlag ein und achten Sie darauf, dass die Abschrägung immer zur Gerätetür zeigt.

Verwenden Sie bei saftigem Kuchen die Universalpfanne, damit der Garraum nicht verschmutzt.

Backen auf mehreren Ebenen

Verwenden Sie beim Backen auf mehreren Ebenen vorzugsweise Backbleche und schieben Sie diese gleichzeitig ein.

Beachten Sie, dass Ihr Gebäck auf den jeweiligen Ebenen unterschiedlich schnell bräunen kann. Das Gebäck auf der obersten Ebene bräunt am schnellsten und kann früher entnommen werden.

Wollen Sie beim Backen auf zwei Ebenen ein Backblech und eine Universalpfanne verwenden, dann schieben Sie das Backblech auf Einschubhöhe 3 und die Universalpfanne auf Einschubhöhe 1 ein.



Backtabelle für Grundteige und Kleingebäck

Die Angaben in der Tabelle sind Richtwerte und gültig für emailierte Backbleche sowie dunkle Backformen. Die Werte können je nach Art und Menge des Teiges und je nach Backform variieren.



Wir empfehlen beim ersten Versuch, die niedrigere der angegebenen Temperaturen einzustellen. Grundsätzlich ergibt die niedrigere Temperatur eine gleichmäßigere Bräunung.

Wenn Sie nach eigenen Rezepten backen, orientieren Sie sich an ähnlichen Gebäcken in der Tabelle.



Beachten Sie in der Tabelle die Hinweise zum Vorheizen.

Grundteig	CircoTherm® Heißluft 			Ober-/Unterhitze 	
	Einschubhöhe	Temperatur in °C	Backdauer in Minuten	Einschubhöhe	Temperatur in °C
Rührteig					
Blechkuchen mit Belag	1	160-170	30-40	3	170-180
	1 + 3	150-170	40-50	-	-
Spring-/Kastenform	1	150-160	60-80	2	160-170
Obstbodenform	1	160-170	25-35	2	170-180
Mürbeteig					
Blechkuchen mit trockenem Belag, z.B. Streusel	1	160-170	50-70	3	180-190
	1 + 3	160-170	60-80	-	-
Blechkuchen mit saftigem Belag, z.B. Rahmguss	1	150-170	60-90	3	170-190
Springform, z. B. Quarktorte	1	160-170	70-100	2	170-180
Obstbodenform	1	160-170	70-100	2	180-190*
Biskuitmasse					
Biskuitrolle	1	180-190*	10-15	3	190-200*
Obstbodenform	1	160-170	20-30	2	170-180
Biskuit (6 Eier)	1	150-160	30-45	2	160-170
Biskuit (3 Eier)	1	150-160	25-45	2	160-170
Hefeteig					
Blechkuchen mit trockenem Belag, z.B. Streusel	1	160-170	50-70	3	170-180
	1 + 3	160-170	60-80	-	-
Blechkuchen mit saftigem Belag, z.B. Rahmguss	1	150-170	60-90	3	170-190
Hefekranz/-zopf (500 g)	1	160-170	40-50	3	170-180
Springform	1	160-170	30-45	2	160-170
Napfkuchenform	1	160-170	40-50	2	170-180



*Backofen vorheizen

Kleingebäck	CircoTherm® Heißluft 			Ober-/Unterhitze 	
	Einschubhöhe	Temperatur in °C	Backdauer in Minuten	Einschubhöhe	Temperatur in °C
Hefeteig	1	160-170	20-30	3	170-180
	1 + 3	160-170	30-40	-	-
Baisermasse	1	80	100-150	3	80-90
	1 + 3	80	150-170	-	-

*Backofen vorheizen

Kleingebäck	CircoTherm® Heißluft 			Ober-/Unterhitze 	
	Einschub- höhe	Temperatur in °C	Backdauer in Minuten	Einschub- höhe	Temperatur in °C
Blätterteig	1	180-200	20-30	3	200-210
	1 + 3	180-200*	25-35	-	-
Brandteig	1	190-200*	25-35	3	200-210*
	1 + 3	190-200*	30-40	-	-
Rührteig, z.B. Muffins	1	150-160*	20-40	3	160-170*
	1 + 3	160-170	25-35	-	-
Mürbeteig, z.B. Butterplätzchen	1	140-150*	15-25	3	140-150*
	1 + 3	130-140*	15-25	-	-
	1 + 3+ 4	130-140*	15-25	-	-

*Backofen vorheizen

Brot	CircoTherm® Heißluft 			Ober-/Unterhitze 	
	Einschub- höhe	Temperatur in °C	Backdauer in Minuten	Einschub- höhe	Temperatur in °C
Brötchen	1	200*	15-25	2	240*
Fladenbrot	1	200*	15-25	2	240*
Empanada	1	180*	30-40	2	200*
Brotteig 750-1000g					
Fertigbacken	1	200*	35-40	2	220*
Brotteig 1000-1250g					
Anbacken	1	200*	10-15	2	240*
Fertigbacken	1	180*	40-45	2	200*
Brotteig 1250-1500g					
Anbacken	1	180*	10-15	2	240*
Fertigbacken	1	180	40-50	2	200*

*Backofen vorheizen

Backtabelle für Gerichte und Tiefkühl-Fertigprodukte

Die Pizzastufe  eignet sich besonders gut für frisch zubereitete Gerichte, die viel Wärme von der Unterseite benötigen, und für Tiefkühl-Fertigprodukte.

Hinweise

- Verwenden Sie für Tiefkühlprodukte die Universalpfanne
- Belegen Sie die Universalpfanne mit Backpapier oder mit Fett aufsaugendem Spezialpapier, wenn Sie Tiefkühl-Kartoffelprodukte backen
- Verwenden Sie nur Backpapier, das für die gewählte Temperatur geeignet ist
- Legen Sie Pommes frites nicht übereinander
- Wenden Sie Tiefkühl-Kartoffelprodukte nach der Hälfte der Backdauer
- Würzen Sie Tiefkühl-Kartoffelprodukte erst nach dem Backen



- Lassen Sie zum Aufbacken von Brötchen etwas Platz zwischen den einzelnen Teiglingen. Legen Sie nicht zu viele auf ein Backblech
- Verwenden Sie keine Tiefkühlprodukte mit Gefrierbrand
- Verwenden Sie keine stark vereisten Tiefkühlprodukte
- Beachten Sie die Herstellerangaben
- Mit der Pizzastufe können Sie nicht auf mehreren Ebenen backen

Die Angaben in der Tabelle sind Richtwerte und gültig für emailierte Backbleche. Die Werte können je nach Art und Menge des Teiges und je nach Backform variieren.



Wir empfehlen beim ersten Versuch, die niedrigere der angegebenen Temperaturen einzustellen. Grundsätzlich ergibt die niedrigere Temperatur eine gleichmäßigere Bräunung.

Wenn Sie nach eigenen Rezepten backen, orientieren Sie sich an ähnlichen Gebäcken in der Tabelle.

Beachten Sie in der Tabelle die Hinweise zum Vorheizen.

Gerichte	CircoTherm® Heißluft 			Pizzastufe 	
	Einschub- höhe	Temperatur in °C	Backdauer in Minuten	Einschub- höhe	Temperatur in °C
Pizza, frisch	1	190-200*	20-35	1	180-200
	1 + 3	170-190	35-45	-	-

*Backofen vorheizen

Gerichte	CircoTherm® Heißluft 			Pizzastufe 	
	Einschub- höhe	Temperatur in °C	Backdauer in Minuten	Einschub- höhe	Temperatur in °C
Flammkuchen	1	190-200*	15-25	1	200-220
Quiche	1	180-200	50-60	1	170-190
Tarte	1	180-200*	30-45	1	190-210
Schweizer Wähe	1	170-190*	45-55	1	170-190
Kartoffelgratin aus rohen Kartoffeln	1	180-200	50-60	1	170-190
Pizza, tiefgekühlt					
Pizza mit dünnem Boden	1	180-200	10-20	1	200-220
	1+3	170-190	20-30	-	-
Pizza mit dickem Boden	1	180-200	20-30	1	180-200
	1+3	170-190	25-35	-	-
Kartoffelprodukte					
Pommes frites	1	190-200	15-25	1	210-230
	1+3	170-190	25-35	-	-
Kroketten	1	180-200	15-30	1	200-220
Rösti (gefüllte Kartoffeltaschen)	1	180-200	15-25	1	200-220
Backwaren, tiefgekühlt					
Brötchen/-baguette, vorgebacken	1	180-200	10-20	1	180-200
Aufbackbrötchen/-baguette	1	180-200	5-10	1	200-220
Brezeln, Teiglinge	1	170-190	15-20	1	170-190
Backwaren, vorgebacken					
Aufbackbrötchen/-baguette	1	180-200	5-15	1	180-200
Bratlinge, tiefgekühlt					
Fischstäbchen	1	180-200	15-20	1	190-210
Hähnchensticks, Nuggets	1	190-200	15-25	1	200-220
Gemüseburger	1	190-200	20-45	1	200-220
Strudel, tiefgekühlt	1	190-200	35-45	1	180-200

*Backofen vorheizen

Tipps und Tricks

Der Kuchen ist zu hell	Überprüfen Sie die Einschubhöhe. Überprüfen Sie, ob Sie das von uns empfohlene Backgeschirr verwendet haben. Stellen Sie Ihre Form auf den Rost und nicht auf das Backblech. Ist die Einschubhöhe und das Backgeschirr korrekt, dann verlängern Sie entweder die Backdauer oder erhöhen Sie die Temperatur.
Der Kuchen ist zu dunkel	Überprüfen Sie die Einschubhöhe. Ist die Einschubhöhe korrekt, verkürzen Sie entweder die Backdauer oder reduzieren Sie die Temperatur.
Der Kuchen in der Backform ist ungleichmäßig gebräunt	Überprüfen Sie die Einschubhöhe. Überprüfen Sie die Temperatur. Achten Sie darauf, dass Ihre Backform nicht direkt vor den Luftaustritten der Garraumrückwand steht. Überprüfen Sie die richtige Lage der Backform auf dem Rost
Der Kuchen auf dem Backblech ist ungleichmäßig gebräunt	Überprüfen Sie die Einschubhöhe. Überprüfen Sie die Temperatur. Entnehmen Sie beim Backen auf mehreren Ebenen die Backbleche zu unterschiedlichen Zeiten. Achten Sie darauf, dass Sie beim Backen von Kleingebäck gleiche Größen und Dicken verwenden
Der Kuchen ist zu trocken	Stellen Sie die Temperatur etwas höher ein und wählen Sie die Backzeit etwas kürzer.

Der Kuchen ist innen zu feucht	Stellen Sie die Temperatur etwas niedriger ein. Merke: Backzeiten können sich durch höhere Temperaturen nicht verkürzen (außen gar, innen roh). Wählen Sie eine längere Backzeit und lassen Sie den Kuchenteig länger gehen. Geben Sie weniger Flüssigkeit in den Teig.
Bei sehr feuchtem Kuchen, z.B. Obstkuchen, entsteht viel Wasserdampf im Garraum, der sich an der Gerätetür niederschlägt	Durch kurzes, vorsichtiges Öffnen der Gerätetür (1- bis 2-mal, bei langer Backzeit öfter) können Sie den Wasserdampf dem Garraum entziehen und dadurch das Kondensat wesentlich vermindern.
Der Kuchen fällt nach dem Herausnehmen zusammen	Verwenden Sie für den Teig weniger Flüssigkeit. Wählen Sie eine längere Backdauer oder stellen Sie die Temperatur etwas niedriger ein.
Die angegebene Backdauer stimmt nicht	Überprüfen Sie bei Kleingebäck die Menge auf Ihrem Backblech. Das Kleingebäck darf sich nicht berühren.
Tiefkühlprodukt ist nach dem Backen unterschiedlich stark gebräunt	Achten Sie darauf, ob das Tiefkühlprodukt unterschiedlich stark vorgebräunt ist. Die unterschiedlich starke Bräunung bleibt nach der Backdauer erhalten.
Tiefkühlprodukt hat keine Bräunung, ist nicht knusprig oder die Zeitangaben stimmen nicht	Entfernen Sie Eis an Tiefkühlprodukten vor dem Backen. Verwenden Sie keine stark vereisten Tiefkühlprodukte.
Energiesparen	Heizen Sie nur vor, wenn es in der Backtabelle angegeben ist. Verwenden Sie dunkle Backformen, da diese die Hitze besser aufnehmen. Nutzen Sie die Nachwärme und schalten Sie bei längerer Backdauer den Backofen 5 bis 10 Minuten vor Ende der Backzeit aus.

Braten

In diesem Kapitel erhalten Sie Informationen über

- das Braten allgemein
- das Offene Braten
- das Geschlossene Braten
- das Braten von Fleisch, Geflügel und Fisch (Brattabelle)
- Tipps und Tricks zum Braten

Verletzungsgefahr durch nicht hitzebeständiges Bratgeschirr!

Verwenden Sie nur Bratgeschirr, das speziell für den Backofenbetrieb ausgezeichnet ist.

Beim Braten mit CircoTherm® Heißluft  die Einschubhöhe 2 nicht benutzen. Die Luftumwälzung wird beeinträchtigt und Ihr Bratergebnis verschlechtert sich.

Offenes Braten

Für das Offene Braten wird ein Bratgeschirr ohne Deckel verwendet.

Beim Braten mit Ober-/Unterhitze  wenden Sie den Braten nach ca. der Hälfte bzw. zwei Drittel der Bratdauer.

Braten in der Universalpfanne

Während des Bratens in der Universalpfanne entsteht ein Bratensatz. Diesen Bratensatz können Sie als Grundlage für eine schmackhafte Soße verwenden.

Löschen Sie den Bratensatz mit heißem Wasser, Brühe, Wein oder Ähnlichem ab. Kochen Sie ihn auf, binden Sie ihn mit Speisestärke, schmecken Sie ihn ab und passieren Sie ihn wenn nötig durch ein Sieb.

Beim Braten in der Universalpfanne können Sie auch Beilagen (z.B. Gemüse) mitgaren.

Bei kleineren Braten können Sie anstelle der Universalpfanne ein kleineres Bratgeschirr verwenden. Stellen Sie dieses direkt auf den Rost.

Braten in der Universalpfanne mit gekröpftem Rost

Legen Sie den gekröpften Rost in die Universalpfanne und schieben Sie diese gemeinsam in dieselbe Einschubhöhe ein.

Geben Sie für fettes Fleisch und Geflügel je nach Größe und Art des Bratens $\frac{1}{8}$ bis $\frac{1}{4}$ Liter Wasser in die Universalpfanne.

Während des Bratens verdampft die Flüssigkeit im Bratgeschirr. Gießen Sie bei Bedarf heiße Flüssigkeit nach.

Braten in der Universalpfanne mit Bratenblech

Das Bratenblech vermindert Verschmutzungen im Garraum. Legen Sie das Bratenblech in die Universalpfanne und schieben Sie diese gemeinsam in dieselbe Einschubhöhe ein.

Abtropfendes Fett und Bratensaft werden in der Universalpfanne aufgefangen.

Geschlossenes Braten

Für das Geschlossene Braten wird ein Bratgeschirr mit Deckel verwendet. Geschlossenes Braten ist besonders geeignet für Schmorgerichte.

Legen Sie den Braten in das Bratgeschirr. Geben Sie für den Schmorfond Wasser, Wein, Essig oder Ähnliches hinzu. Decken Sie ihn mit dem dazugehörigen Deckel ab und schieben Sie das Bratgeschirr auf dem Rost in den Garraum.

Während des Bratens verdampft die Flüssigkeit im Bratgeschirr. Gießen Sie bei Bedarf heiße Flüssigkeit nach.

Brattabelle

Bratdauer und Temperatur sind abhängig von Größe, Höhe, Art und Qualität des Bratens.

Generell gilt: Je größer der Braten, desto niedriger die Temperatur und umso länger die Bratdauer.

Bestreichen Sie mageres Fleisch nach Belieben mit Fett oder belegen Sie es mit Speckstreifen.



Die Angaben in der Tabelle sind Richtwerte und beziehen sich auf das Offene Braten. Die Werte können je nach Art und Menge des Bratens und je nach Bratgeschirr variieren.

Beim ersten Versuch die niedrigere der angegebenen Temperaturen verwenden. Grundsätzlich ergibt die niedrigere Temperatur eine gleichmäßigere Bräunung.

Lassen Sie nach dem Ende der Bratdauer den Braten zur Ruhezeit ca. 10 Minuten im abgeschalteten, geschlossenen Gar-

raum. In der angegebenen Bratdauer ist die empfohlene Ruhezeit nicht enthalten.

Die Angaben in der Tabelle beziehen sich auf das Einschieben in den kalten Backofen und auf Fleisch direkt aus dem Kühlschrank.

Bratgut	CircoTherm® Heißluft 			Ober-/Unterhitze 	
	Einschub- höhe	Temperatur in °C	Bratdauer in Minu- ten	Einschub- höhe	Temperatur in °C
Hackbraten aus 500 g Fleisch	1	170-180	60-70	2	200-210
Schwein					
Filet, medium (400 g)	1	170-180	30-45	3	200-230
Braten mit Schwarte (1,5 kg)	1	160-170	120-150	2	200-220
Braten mit Schwarte (2,5 kg)	1	160-170	150-180	2	190-210
Braten, durchwachsen ohne Schwarte, z.B. Nacken (1,5 kg)	1	160-170	100-130	2	190-210
Braten, durchwachsen ohne Schwarte, z.B. Nacken (2,5 kg)	1	160-170	120-150	2	180-200
Braten mager (1 kg)	1	170-180	70-90	2	180-200
Braten mager (2 kg)	1	170-180	80-100	2	180-200
Kassler	1	160-170	70-80	2	190-210
Rind					
Filet, medium (1 kg)	1	180-190	45-65	2	200-220
Rostbeef, medium (1,5 kg)	1	180-190	30-45	2	200-220
Schmorbraten (1,5 kg)**	1	170-180	120-150	2	200-220
Schmorbraten (2,5 kg)**	1	170-180	150-180	2	190-210
Kalb					
Kalbsbraten/-brust (1,5 kg)	1	160-170	90-120	2	180-200
Kalbsbraten/-brust (2,5 kg)	1	160-170	120-150	2	170-190
Haxe	1	160-170	100-130	2	190-210
Lamm					
Keule ohne Knochen	1	180-190	70-110	2	200-220
Rücken mit Knochen	1	180-190*	40-50	2	200-220*
Rücken ohne Knochen	1	180-190*	30-40	2	200-220*
Geflügel (ungefüllt)					
Hähnchen, ganz (1 kg)	1	170-180	60-70	2	200-220
Ente, ganz (2-3 kg)	1	160-150	90-120	2	190-210
Gans, ganz (3-4 kg)	1	150-160	130-180	2	180-200
Wild					
Rehbraten/-keule ohne Knochen (1,5 kg)	1	160-170	90-120	2	190-210
Wildschweinbraten (1,5 kg)	1	160-170	120-140	2	190-210
Hirschbraten (1,5 kg)	1	160-170	100-120	2	190-210
Kaninchen	1	160-170	70-80	2	180-200
Fisch					
Fisch, ganz (300 g)	1	160-170	20-30	2	190-210
Fisch, ganz (700 g)	1	160-170	30-40	2	180-200

*Backofen vorheizen



**Schmorbraten geschlossen braten

Tipps und Tricks

Kruste zu dick und/oder Braten zu trocken	Reduzieren Sie die Temperatur oder verkürzen Sie die Bratdauer. Überprüfen Sie die Einschubhöhe.
Kruste zu dünn	Erhöhen Sie die Temperatur oder schalten Sie nach dem Ende der Bratdauer den Grill kurz ein.
Das Fleisch ist innen nicht gar	Nehmen Sie nicht benötigtes Zubehör aus dem Garraum. Verlängern Sie die Bratdauer. Überprüfen Sie mithilfe eines Fleischthermometers die Kerntemperatur des Bratens.
Wasserdampf im Garraum schlägt sich an der Gerätetür nieder	Im Laufe des Gerätebetriebs trocknet der Wasserdampf ab. Bei sehr viel Wasserdampf können Sie kurz und vorsichtig die Gerätetür öffnen, damit der Wasserdampf schneller abzieht.

Grillen

In diesem Kapitel erhalten Sie Informationen über

- das Grillen allgemein
- das Thermogrillen 
- das Flächengrillen (Grill groß  und Grill klein )

Achtung!

Sachschäden durch Hitzeeinwirkung: Im Garraum entsteht eine sehr hohe Temperatur. Lassen Sie die Gerätetür während des Grillens geschlossen. Nie bei geöffneter Gerätetür grillen.

Hinweise

- Verwenden Sie zum Grillen immer den Rost und die Universalpfanne
- Legen Sie den Rost in die Universalpfanne und schieben Sie beides in die Einschubhöhe ein, die in der Grilltabelle angegeben wird
- Legen Sie das Grillgut immer auf die Mitte des Rostes
- Achten Sie darauf, dass Sie beim Grillen mehrerer Fleischstücke die gleiche Fleischsorte mit ähnlicher Dicke und Gewicht verwenden

Thermogrillen

Die Betriebsart Thermogrillen  ist besonders geeignet für Geflügel oder Fleisch (z.B. Schweinebraten mit Schwarte), das knusprig gegrillt werden soll.

Wenden Sie großes Grillgut nach ca. der Hälfte bis zwei Drittel der Grillzeit.

Stechen Sie bei Ente und Gans die Haut unter den Flügeln und Keulen ein, damit das Fett gut ausbraten kann.

Beim Thermogrillen auf dem Rost kann je nach Grillgut eine stärkere Garraumverschmutzung auftreten. Reinigen Sie daher den Garraum nach jedem Benutzen, damit der Schmutz nicht einbrennt.

Die Angaben in der Tabelle sind Richtwerte und gültig für die emaillierte Universalpfanne mit Rost. Die Werte können je nach Art und Menge des Grillgutes variieren.

Beim ersten Versuch die niedrigere der angegebenen Temperaturen einstellen. Grundsätzlich ergibt die niedrigere Temperatur eine gleichmäßigere Bräunung.

Lassen Sie nach dem Ende das Grillgut zur Ruhezeit ca. 10 Minuten im abgeschalteten, geschlossenen Backofen. In der angegebenen Grilldauer ist die empfohlene Ruhezeit nicht enthalten.

Die Angaben beziehen sich auf das Einschieben in den kalten Backofen und auf Fleisch direkt aus dem Kühlschrank.

Grillgut	Einschubhöhe	Temperatur in °C	Grilldauer in Minuten
Schwein			
Braten mit Schwarte	2	170-190	140-160
Haxen	2	180-200	120-150
Rind			
Roastbeef, medium (1,5 kg)	2	220-240	40-50
Lamm			
Lammkeule ohne Knochen, medium	2	170-190	120-150
Geflügel (ungefüllt)			
Hähnchenhälfte (1-2 Stück)	2	210-230	40-50
Hähnchen, ganz (1-2 Stück)	2	200-220	60-80
Ente, ganz (2-3 kg)	2	180-200	90-120
Entenbrust	3	230-250	30-45
Gans, ganz (3-4 kg)	1	150-170	130-160
Gänsebrust	2	160-180	80-100
Gänsekeule	2	180-200	50-80

Flächengrillen

Verwenden Sie für große Mengen an flachem Grillgut den Grill groß  (Bild A).

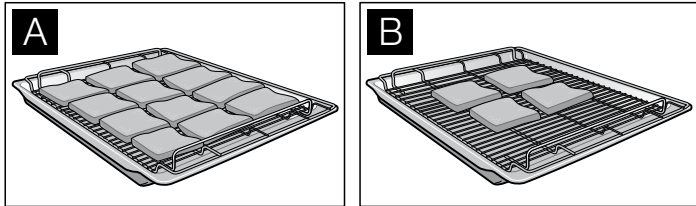

Verwenden Sie für kleine Mengen an flachem Grillgut den Grill klein . Legen Sie das Grillgut auf die Mitte des Rostes (Bild B). Durch die Verwendung des kleinen Flächengrills sparen Sie Energie.



Streichen Sie das Grillgut nach Belieben leicht mit Öl ein.

Wenden Sie das Grillgut nach der Hälfte bis zwei Drittel der Grilledauer.

Sie können das Grillergebnis beeinflussen, indem Sie den Rost oder die Rostlage wechseln:

Rostlage	Verwendung
	Gekröpften Rost mit Vertiefung nach unten in die Universalpfanne einlegen: geeignet für Grillgut, das überwiegend durchgegart werden soll
	Gekröpften Rost mit Vertiefung nach oben in die Universalpfanne einlegen: geeignet für Grillgut, das überwiegend blutig bis medium werden soll

Hinweis: Die Universalpfanne immer in normaler Gebrauchslage (nicht umgekehrt) verwenden.



Tabelle Grill groß

Die Angaben in der Tabelle sind Richtwerte. Die Werte können je nach Art und Menge des Grillgutes variieren. Sie gelten für das Einschieben in den kalten Backofen und für Fleisch direkt aus dem Kühlschrank.

Grillgut	Einschubhöhe	Temperatur in °C	Grilledauer in Minuten	Hinweise
Schwein				
Filetsteaks, medium (3 cm dick)	4	<i>int</i>	12-15	
Steak, durch (2 cm dick)	4	<i>int</i>	15-20	
Rind				
Filetsteaks (3 - 4 cm dick)	4	<i>int</i>	15-20	Je nach gewünschtem Gargrad können Grillzeiten verkürzt oder verlängert werden
Tournedos	4	<i>int</i>	12-15	
Lamm				
Filets	4	<i>int</i>	8-12	Je nach gewünschtem Gargrad können Grillzeiten verkürzt oder verlängert werden
Koteletts	4	<i>int</i>	10-15	
Würste	4	250	10-14	Leicht einschneiden
Geflügel				
Hähnchenkeulen	3	250	25-30	Durch das Einstechen der Haut kann die Blasenbildung beim Grillen verhindert werden
Hähnchenkleinteile	3	250	25-30	
Fisch				
Steaks	4	220	15-20	Teile sollten gleich dick sein
Koteletts	4	220	15-20	
Ganze Fische	3	220	20-25	
Gemüse	4	<i>int</i>	15-20	
Toast mit Belag	3	220	10-15	Die Einschubhöhe richtet sich nach der Höhe des Belags

Tabelle Grill klein

Die Angaben in der Tabelle sind Richtwerte. Die Werte können je nach Art und Menge des Grillgutes variieren. Sie gelten für

das Einschieben in den kalten Backofen und für Fleisch direkt aus dem Kühlschrank.

Grillgut	Einschubhöhe	Temperatur in °C	Grilledauer in Minuten	Hinweise
Würste	4	250	12-15	Leicht einschneiden
Geflügel				
Hähnchenkeulen	3	250	35-45	Durch das Einstechen der Haut kann die Blasenbildung beim Grillen verhindert werden
Hähnchenkleinteile	3	250	30-40	

Grillgut	Einschubhöhe	Temperatur in °C	Grilldauer in Minuten	Hinweise
Fisch				
Steaks	4	230	15-20	Teile sollten gleich dick sein
Koteletts	4	230	15-20	
Ganze Fische	3	230	20-25	
Gemüse	4	int	15-20	
Toast mit Belag	3	220	12-18	Die Einschubhöhe richtet sich nach der Höhe des Belags

CircoTherm® Heißluft Eco

Mit der Betriebsart CircoTherm® Heißluft Eco  können Sie Gerichte energieoptimiert auf einer Ebene zubereiten.

Hinweise

- Schieben Sie ihre Gerichte in den kalten, leeren Garraum
- Öffnen Sie die Gerätetür während des Garens nur, wenn es unbedingt erforderlich ist

In der Tabelle finden Sie eine Auswahl an Gerichten, die für CircoTherm® Heißluft Eco  am besten geeignet sind.

Die Angaben in der Tabelle sind Richtwerte und gültig für emailierte Backbleche und Universalpfannen sowie dunkle Backformen. Die Werte können je nach Art und Menge des Gerichts und je nach Backform variieren.

Wir empfehlen beim ersten Versuch, die niedrigere der angegebenen Temperaturen einzustellen. Grundsätzlich ergibt die niedrigere Temperatur eine gleichmäßigere Bräunung.

Gerichte mit CircoTherm® Heißluft Eco 	Zubehör	Einschubhöhe	Temperatur in °C	Dauer in Minuten	
Kuchen und Gebäck					
Rührteig	mit trockenem Belag	Backblech	1	170 - 190	25 - 30
	in Formen	Spring-/Kastenform	1	160 - 170	60 - 80
	in Formen	Obstbodenform	1	160 - 170	20 - 30
	Kleingebäck, z.B. Muffins	Muffinblech	1	170 - 180	20 - 30
Mürbeteig	mit trockenem Belag, z.B. Nussecken	Backblech	1	180 - 200	25 - 30
	Kleingebäck, z.B. Butterplätzchen	Backblech	1	140 - 150	20 - 25
Biskuitmasse	Biskuitrolle	Backblech	1	180 - 190	15 - 20
	in Formen (6 Eier)	Springform	1	160 - 170	40 - 50
	in Formen	Obstbodenform	1	160 - 170	20 - 30
Hefeteig	mit trockenem Belag	Backblech	1	170 - 190	30 - 45
	in Formen	Napfkuchenform	1	170 - 180	40 - 50
	Kleingebäck	Backblech	1	180 - 190	20 - 30
Blätterteig	Kleingebäck	Backblech	1	190 - 200	30 - 35
Brandteig	Kleingebäck	Backblech	1	190 - 200	35 - 45
Tiefkühl-Fertigprodukte					
Pizza, tiefgekühlt	mit dünnem Boden	Universalpfanne	1	180 - 200	15 - 25
	mit dickem Boden	Universalpfanne	1	180 - 200	20 - 30
Pommes frites		Universalpfanne	1	190 - 200	20 - 30
Brötchen/Baguette	vorgebacken	Universalpfanne	1	180 - 200	10 - 20
Aufläufe					
Kartoffelgratin	aus rohen Kartoffeln	Auflaufform auf Rost	1	180 - 200	60 - 80
Lasagne		Auflaufform auf Rost	1	180 - 190	50 - 60
Süße Aufläufe		Auflaufform auf Rost	1	170 - 180	50 - 60
Fleisch					
Rinderschmorbraten	1 kg	Geschirr geschlossen auf dem Rost	1	190 - 200	120 - 150
Schweinenacken	1 kg	Universalpfanne mit Einlegerost	1	180 - 190	110 - 130

Gerichte mit CircoTherm® Heißluft Eco 		Zubehör	Einschubhöhe	Temperatur in °C	Dauer in Minuten
Kalbsbraten	1 kg	Universalpfanne mit Einlegerost	1	180 - 190	100 - 120
Fisch					
Forelle	ca. 400 g	Universalpfanne mit Einlegerost	1	160 - 170	25 - 30

Sanftgaren

In diesem Kapitel erhalten Sie Informationen

- zum Sanftgaren 
- über Tipps und Tricks

Sanftgaren ist ein langsames Garen bei niedriger Temperatur und wird deshalb auch Niedertemperatur-Garen genannt.

Das Sanftgaren ist ideal für alle Edelstücke (z.B. zarte Partien vom Rind, Kalb, Schwein, Lamm und Geflügel), die medium/rosa oder "auf den Punkt" gegart werden sollen. Das Fleisch bleibt sehr saftig, zart und weich.

Sanftgaren anwenden

Hinweise

- Verwenden Sie nur frisches und hygienisch einwandfreies Fleisch
- Nach dem Sanftgaren sieht das Fleisch innen immer rosa aus. Dies ist kein Zeichen für eine zu kurze Gardauer
- Verwenden Sie nur Fleisch ohne Knochen
- Verwenden Sie kein aufgetautes Fleisch
- Sie können auch gewürztes oder mariniertes Fleisch verwenden
- Verwenden Sie für das Sanftgaren immer Einschubhöhe 1
- Decken Sie das Fleisch während des Garens im Garraum nicht ab
- Wenden Sie die Fleischstücke während des Sanftgarens nicht
- Die Größe, Dicke und Art der Fleischstücke sind für die Anbrat- und Sanftgarzeiten entscheidend
- Die Materialbeschaffenheit der Pfanne und die Leistung der Kochstelle können die Anbratdauer beeinflussen
- Verwenden Sie die Betriebsart Sanftgaren nicht zusammen mit der Uhrfunktion Vorwahl-Betrieb

Schalten Sie die Betriebsart Sanftgaren nur bei vollständig abgekühltem Garraum (Raumtemperatur) ein.

Wenn nach dem Einschalten der Betriebsart Sanftgaren im Temperaturdisplay abwechselnd **H** bzw. **h** und **III** erscheint, ist der Garraum nicht vollständig abgekühlt.

Warten Sie, bis der Garraum abgekühlt ist, und schalten Sie die Betriebsart Sanftgaren erneut ein.

1. Glas- oder Porzellanplatte auf einem Rost in den Garraum auf Einschubhöhe 1 einschieben, um die Platte vorzuwärmen.
2. Betriebsart Sanftgaren  einschalten. Während der Aufheizphase (15 - 20 Minuten) erscheint **III** im Temperaturdisplay.
3. Fleisch von Fett und Sehnen befreien.
4. Fleisch von allen Seiten scharf anbraten, damit sich eine Kruste mit Röstaromen bildet.

5. Wenn ein Signal ertönt und im Temperaturdisplay  erscheint, Gargut auf die Glas- oder Porzellanplatte im Garraum legen.

6. Gargut nach Ablauf der Garzeit entnehmen und Gerät ausschalten.

Hinweis: Sanft gegartes Fleisch benötigt keine Ruhezeiten und kann problemlos bei niedriger Temperatur warm gehalten werden.

Sanftgar-Tabelle

Die Angaben in der Tabelle sind Richtwerte. Die Anbratdauer bezieht sich auf das Anbraten in einer heißen Pfanne mit Fett.

Legen Sie die Entenbrust kalt in die Pfanne und braten Sie die Hautseite zuerst an. Nach dem Sanftgaren mit dem Grill auf Einschubhöhe 3 mit 250 °C für 3 - 5 Minuten knusprig überbacken.

Informationen zur Weiterverarbeitung, weitere Hinweise und Rezepte finden Sie im zugehörigen Kochbuch.

	Anbraten in Minuten	Sanftgaren in Minuten
Schwein		
Filet, ganz (ca. 500 g)	5 - 6	100 - 120
Rücken (ca. 1 kg, 4 - 5 cm dick)	5 - 6	120 - 150
Medaillons (5 cm dick)	3 - 4	45 - 60
Rückensteaks (2 - 3 cm dick)	2 - 3	30 - 45
Rind		
Filet, ganz (1,5 kg)	6 - 7	160 - 200
Roastbeef (ca. 1,5 kg, 5 - 6 cm dick)	6 - 7	180 - 210
Hüfte (6 - 7 cm dick)	6 - 7	240 - 300
Medaillons (5 cm dick)	3 - 4	60 - 80
Rumpsteak (3 cm dick)	3 - 4	50 - 70
Hüftsteak (3 cm dick)	3 - 4	50 - 70
Kalb		
Filet, ganz (ca. 800 g)	4 - 5	150 - 180
Nuss (ca. 2 kg, 8 - 9 cm dick)	6 - 7	360 - 420
Hüfte (ca. 1,5 kg, 4 - 5 cm dick)	6 - 7	240 - 300
Medaillons (4 cm dick)	3 - 4	70 - 90
Lamm		
Rücken ausgelöst (ca. 200 g)	2 - 3	30 - 40
Keule ohne Knochen, gebunden (ca. 1 kg)	6 - 7	240 - 300
Geflügel		
Hähnchenbrust (150 - 200 g)*	4 - 5	90 - 120
Entenbrust (300 - 400 g)**	10 - 12**	70 - 90**

	Anbraten in Minuten	Sanftgaren in Minuten
Putenbrust (1 kg)*	4 - 5	150 - 180
Putensteaks (2 - 3 cm)*	3 - 4	40 - 60

*durchgegart
**Hinweis beachten

Tipps und Tricks

Sanft gegartes Fleisch kühlt zu schnell aus	Auf vorgewärmten Tellern mit sehr heißer Soße servieren
Sanft gegartes Fleisch warm halten	Schalten Sie die Ober-/Unterhitze ein und stellen Sie die Temperatur auf 60 °C. Kleine Fleischstücke können bis zu 45 Minuten und große Fleischstücke bis zu 2 Stunden warm gehalten werden

Auftauen

In diesem Kapitel lesen Sie,

- wie Sie mit CircoTherm® Heißluft auftauen
- wie Sie die Auftaustufe anwenden

Auftauen mit CircoTherm® Heißluft

Verwenden Sie zum Auftauen und Garen von Gefrier- und Tiefkühlprodukten die CircoTherm® Heißluft.

Hinweise

- Aufgetaute Gefrier- und Tiefkühlprodukte (vor allem Fleisch) benötigen kürzere Garzeiten als frische Produkte
- Die Garzeit von gefrorenem Fleisch verlängert sich um die Auftauzeit
- Tauen Sie gefrorenes Geflügel vor dem Garen immer auf, um die Innereien entfernen zu können
- Garen Sie gefrorenen Fisch mit den gleichen Temperaturen wie frischen Fisch
- Sie können Tiefkühl-Fertiggemüse in Aluschalen in größeren Mengen gleichzeitig in den Garraum geben
- Verwenden Sie beim Auftauen auf einer Ebene die Einschubhöhe 1 und auf zwei Ebenen die Einschubhöhen 1 + 3
- Beachten Sie bei tiefgekühlten Lebensmitteln die Angaben des Herstellers

Tiefkühlgericht	Temperatur in °C	Auftaudauer in Minuten
Rohe Tiefkühlprodukte/ Gefrorene Lebensmittel	50	30 - 90
Brot/Brötchen (750 - 1500 g)	50	30 - 60
Trockene Tiefkühlblechkuchen	60	45 - 60
Feuchte Tiefkühlblechkuchen	50	50 - 70

Auftaustufe

Mit der Auftaustufe können Sie besonders gut empfindliche Gebäcke (z.B. Sahnnetorten) auftauen.

1. Betriebsart CircoTherm® Heißluft einschalten.
2. Die Vorschlagstemperatur mit dem Temperaturwähler auf 40°C herunterdrehen. Danach den Temperaturwähler eine Rastung weiter nach links drehen. Die Auftaustufe ist eingestellt. Im Temperaturdisplay erscheint ---.
3. Tiefkühlprodukt je nach Art und Größe 25 - 45 Minuten auftauen.
4. Tiefkühlprodukt aus dem Garraum nehmen und 30 - 45 Minuten nachtauen lassen.

Bei kleinen Mengen (Stückchen) verkürzt sich die Auftauzeit auf 15 - 20 Minuten und die Nachtauzzeit auf 10 - 15 Minuten.

Hinweis: Um zurück zur Betriebsart CircoTherm® Heißluft zu gelangen, drehen Sie den Temperaturwähler nach rechts. Im Temperaturdisplay erscheint wieder die eingestellte Temperatur für CircoTherm® Heißluft.

Einkochen

⚠ Verletzungsgefahr!

Einmachgläser von fehlerhaft eingekochten Lebensmittel können platzen. Beachten Sie folgende Hinweise:

- Obst und Gemüse müssen frisch und in einwandfreiem Zustand sein
- Verwenden Sie nur saubere und unbeschädigte Einmachgläser
- Die Einmachgläser dürfen sich während des Einkochens im Garraum nicht berühren

Im Garraum können Sie die Inhalte von maximal sechs Einmachgläsern mit ½, 1 oder 1½ Liter gleichzeitig mit CircoTherm® Heißluft einkochen.

Hinweise

- Verwenden Sie bei einem Einkoch-Vorgang nur Einmachgläser von der gleichen Größe und mit dem gleichen Lebensmittel.

- Achten Sie beim Vorbereiten und Verschließen der Einmachgläser auf Sauberkeit.
- Verwenden Sie nur hitzebeständige Gummiringe.
- Folgende Lebensmittel können Sie nicht mit Ihrem Gerät einkochen: Inhalt von Blechdosen, Fleisch, Fisch oder Pastetenmasse.

Obst vorbereiten

1. Obst waschen und je nach Art schälen, entkernen und zerkleinern.
2. Obst in Einmachgläser bis ca. 2 cm unter den Rand einfüllen.
3. Einmachgläser mit heißer, abgeschäumter Zuckerlösung auffüllen (ca. ⅓ Liter für ein Literglas).

Auf einen Liter Wasser:

- ca. 250 g Zucker bei süßem Obst
- ca. 500 g Zucker bei saurem Obst

Gemüse vorbereiten

1. Gemüse waschen und je nach Art putzen und zerkleinern.
2. Gemüse in Einmachgläser bis ca. 2 cm unter den Rand einfüllen.
3. Einmachgläser sofort mit heißem, abgekochtem Wasser auffüllen.

Einmachgläser verschließen

1. Ränder der Einmachgläser mit einem sauberen, feuchten Tuch abwischen.
2. Gummiring und Deckel nass auflegen und die Gläser mit einer Klammer verschließen.

Einkochen starten

1. Universalpfanne in Einschubhöhe 1 einschieben.
2. Einmachgläser im Dreieck aufstellen, ohne dass sie sich berühren.



3. ½ Liter heißes Wasser (ca. 80 °C) in die Universalpfanne gießen.
4. CircoTherm® Heißluft  mit 160 °C einstellen.
 - Einmachgläser mit ½ oder 1 Liter perlen nach ca. 50 Minuten
 - Einmachgläser mit 1½ Liter perlen nach ca. 60 Minuten

Einkochen beenden

Bei Obst, Gurken und Tomatenmark:

1. Gerät ausschalten, sobald alle Einmachgläser perlen.
2. Einmachgläser noch einige Minuten im geschlossenen Garraum belassen.
 - Himbeeren, Erdbeeren, Kirschen oder Gurken: ca. 5 - 10 Minuten
 - Anderes Obst: ca. 10 - 15 Minuten
 - Tomatenmark oder Apfelsmus: ca. 15 - 20 Minuten

Bei Gemüse:

1. Temperatur auf 100 °C reduzieren, sobald alle Einmachgläser perlen. Einmachgläser ca. 60 Minuten im geschlossenen Garraum weiterperlen lassen.
2. Gerät ausschalten.
3. Einmachgläser noch ca. 15 - 30 Minuten im geschlossenen Garraum belassen.

Einmachgläser entnehmen

1. Einmachgläser auf ein sauberes Tuch stellen, abdecken und vor Zugluft schützen.
2. Klammern erst entfernen, wenn die Gläser kalt sind.

Pyrolytische Reinigung

Bei der Pyrolytischen Reinigung heizt der Backofen auf ca. 500 °C auf. So verbrennen Rückstände vom Braten, Grillen oder Backen und Sie müssen nur noch die Asche aus dem Garraum wischen.

Sie können unter drei Reinigungsstufen auswählen.

Stufe	Reinigungsgrad	Dauer
1	leicht	ca. 1 Stunde, 15 Minuten
2	mittel	ca. 1 Stunde, 30 Minuten
3	intensiv	ca. 2 Stunden

Je stärker und älter die Verschmutzungen sind, desto höher sollte die Reinigungsstufe sein. Es genügt, wenn Sie den Garraum alle ein bis zwei Monate reinigen. Eine Reinigung benötigt nur ca. 2,5 - 4,7 Kilowattstunden.

Wichtige Hinweise

Zu Ihrer Sicherheit verriegelt automatisch die Backofentür. Sie können die Backofentür erst wieder öffnen, wenn der Garraum etwas abgekühlt ist. Versuchen Sie nicht, den Haken mit der Hand zu verschieben.

Versuchen Sie nicht die Backofentür zu öffnen, solange die Reinigung läuft. Die Reinigung könnte abgebrochen werden.

Die Lampe im Garraum leuchtet während der Reinigung nicht.

Brandgefahr!

Der Backofen wird außen sehr heiß. Achten Sie darauf, dass die Vorderseite des Backofens frei bleibt. Nie brennbare Gegenstände, z. B. Geschirrtücher, an den Türgriff hängen. Halten Sie Kinder fern.

Vor der Reinigung

Der Backofen muss leer sein. Nehmen Sie Zubehör, Geschirr und Gestelle aus dem Backofen. Wie Sie die Gestelle aushängen lesen Sie bitte im Kapitel *Pflege und Reinigung* nach.

Reinigen Sie die Backofentür und die Randflächen des Garraums im Bereich der Dichtung. Die Dichtung nicht scheuern.

Achten Sie vor Beginn der Reinigung darauf, dass die Backofentür geschlossen ist.

Brandgefahr!

Lose Speisereste, Fett und Bratensaft können sich entzünden. Wischen Sie den Garraum mit einem feuchten Tuch aus.

Zubehör mitreinigen

Die Gestelle sind für die Selbstreinigung ungeeignet. Nehmen Sie sie aus dem Garraum. Wenn Sie Zubehör mitreinigen wollen, können Sie Zubehörtäger nachkaufen.

Sie erhalten die Zubehörtäger beim Kundendienst oder im Internet mit der Material-Nummer 466546.

Die Zubehörtäger werden links und rechts eingesteckt.

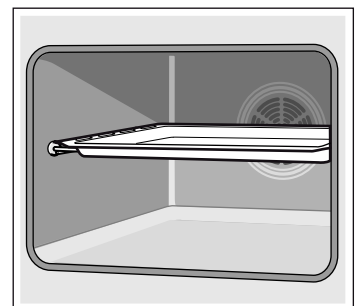
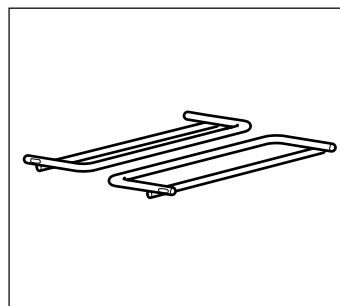

Damit können Sie emailliertes Zubehör, z. B. die Universalpfanne, ohne Antihafbeschichtung mitreinigen. Immer nur ein Zubehör mitreinigen.

Nicht emailliertes Zubehör, z. B. der Rost, ist für die Selbstreinigung ungeeignet. Nehmen Sie es aus dem Garraum.

⚠ Gefahr schwerer Gesundheitsschäden!

Nie antihafbeschichtete Bleche und Formen mitreinigen. Durch die große Hitze wird die Antihafbeschichtung zerstört und es entstehen giftige Gase.

Hinweis: Welches Zubehör für die Selbstreinigung geeignet ist, sehen Sie auch in der Tabelle für Sonderzubehör am Anfang der Gebrauchsanleitung.

Reinigungsstufe einstellen



1. Den Betriebsartenwähler auf  stellen. Im Temperaturdisplay erscheint 0.

2. Mit dem Temperaturwähler die Reinigungsstufe einstellen. Die Pyrolytische Reinigung startet nach einigen Sekunden.

In der Uhranzeige erscheint die Dauer der Reinigung. Nach wenigen Sekunden startet der Backofen. Die Dauer läuft sichtbar ab.

Nach dem Start verriegelt die Backofentür.

Nach Ablauf der Reinigung

Im Uhrendisplay steht 0:00 und  blinkt. Betriebsartenwähler auf 0 stellen und Taste  einmal drücken. Die Backofentür lässt sich erst öffnen, wenn der Backofen abgekühlt ist.

Reinigung abbrechen

Betriebsartenwähler auf 0 zurückdrehen. Die Backofentür lässt sich erst öffnen, wenn der Backofen abgekühlt ist.

Reinigungsstufe ändern

Nach dem Start kann die Reinigungsstufe nicht mehr geändert werden.

Die Reinigung soll nachts ablaufen

Damit Sie den Backofen tagsüber nutzen können, verschieben Sie das Ende der Reinigung auf nachts. Stellen Sie ein wie in Punkt 1. und 2. beschrieben.

1. Uhrfunktionstaste  drücken, bis das Symbol  erscheint.

2. Mit dem Drehwähler das Betriebsende auf später verschieben.

Der Backofen schaltet in Warteposition. In der Anzeige steht die Uhrzeit. Wenn der Backofen startet, läuft die Dauer sichtbar ab.

Nach der Reinigung

Wenn der Garraum abgekühlt ist, wischen Sie die zurückgebliebene Asche mit einem feuchten Tuch aus dem Garraum.

Pflege und Reinigung

Bei sorgfältiger Pflege und Reinigung bleibt Ihr Backofen lange schön und funktionsfähig. Wie Sie Ihren Backofen richtig pflegen und reinigen erklären wir Ihnen hier.

Hinweise

- Kleine Farbunterschiede an der Backofenfront ergeben sich durch verschiedene Materialien, wie Glas, Kunststoff oder Metall.
- Schatten an der Türscheibe, die wie Schlieren wirken, sind Lichtreflexe der Backofenlampe.
- Email wird bei sehr hohen Temperaturen eingebrannt. Dadurch können geringe Farbunterschiede entstehen. Das ist normal und hat keinen Einfluss auf die Funktion. Kanten dünner Bleche lassen sich nicht voll emaillieren. Sie können deshalb rau sein. Der Korrosionsschutz wird dadurch nicht beeinträchtigt.

Reinigungsmittel

Damit die unterschiedlichen Oberflächen nicht durch falsche Reinigungsmittel beschädigt werden, beachten Sie die Angaben in der Tabelle. Verwenden Sie

- keine scharfen oder scheuernden Reinigungsmittel,
- keine stark alkoholhaltigen Reinigungsmittel,
- keine harten Scheuerkissen oder Putzschwämme,
- keine Hochdruckreiniger oder Dampfreiniger.

Waschen Sie neue Schwammtücher vor Gebrauch gründlich aus.

Bereich	Reinigungsmittel
Backofenfront	Heiße Spüllauge: Mit einem Spültuch reinigen und einem weichen Tuch nachtrocknen. Keinen Glasreiniger oder Glasschaber verwenden.

Bereich	Reinigungsmittel
Edelstahl	Heiße Spüllauge: Mit einem Spültuch reinigen und einem weichen Tuch nachtrocknen. Kalk-, Fett-, Stärke- und Eiweißflecken sofort entfernen. Unter solchen Flecken kann sich Korrosion bilden. Beim Kundendienst oder im Fachhandel sind spezielle Edelstahl-Pflegemittel erhältlich, die sich für warme Oberflächen eignen. Das Pflegemittel mit einem weichen Tuch hauchdünn auftragen.
Türscheiben	Glasreiniger: Mit einem weichen Tuch reinigen. Keinen Glasschaber verwenden.
Türabdeckung	Edelstahl-Reiniger (beim Kundendienst oder im Fachhandel erhältlich): Hinweise der Hersteller beachten.
Garraum	Heiße Spüllauge oder Essigwasser: Mit einem Spültuch reinigen. Bei starker Verschmutzung Scheuerspirale aus Edelstahl oder Backofenreiniger verwenden. Nur im kalten Garraum verwenden. Am besten die Selbstreinigung verwenden. Dazu das Kapitel <i>Pyrolytische Reinigung</i> beachten!
Glasabdeckung der Backofenlampe	Heiße Spüllauge: Mit einem Spültuch reinigen.
Gestelle	Heiße Spüllauge: Einweichen und mit einem Spültuch oder einer Bürste reinigen.

Bereich	Reinigungsmittel
Teleskopauszüge	<p>Heiße Spüllauge: Mit einem Spültuch oder einer Bürste reinigen.</p> <p>Nicht einweichen, im Geschirrspüler reinigen oder bei der Selbstreinigung mitreinigen. Die Auszüge werden beschädigt und blockieren.</p>
Zubehör	<p>Heiße Spüllauge: Einweichen und mit einem Spültuch oder einer Bürste reinigen.</p>

Einhängegitter reinigen

Die Einhängegitter können Sie zur besseren Reinigung aushängen.

⚠️ Verbrennungsgefahr durch heiße Teile im Garraum!

Warten Sie, bis der Garraum abgekühlt ist.

1. Einhängegitter vorne nach oben drücken und seitlich aushängen (Bild A).
2. Einhängegitter hinten nach vorne ziehen und seitlich aushängen (Bild B).

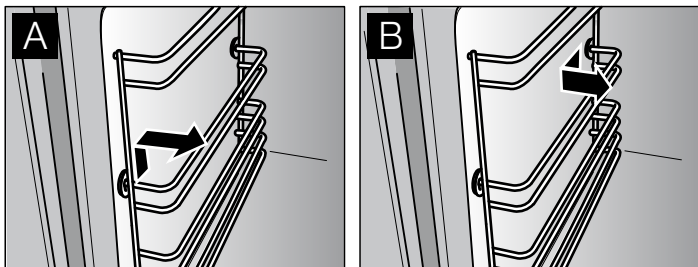

3. Einhängegitter mit Spülmittel und Spülschwamm oder einer Bürste reinigen.
4. Einhängegitter mit der Ausbuchtung (a) nach unten ausrichten, damit die Einschubhöhen stimmen.
5. Einhängegitter hinten bis zum Anschlag einstecken und nach hinten drücken (Bild C).
6. Einhängegitter vorne bis zum Anschlag einstecken und nach unten drücken (Bild D).

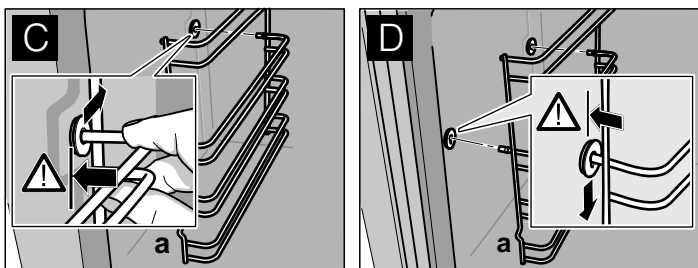

Backofentür aus- und einhängen

Zum Reinigen und zum Ausbauen der Türscheiben können Sie die Backofentür aushängen.

Die Scharniere der Backofentür haben je einen Sperrhebel. Wenn die Sperrhebel zugeklappt sind (Bild A), ist die Backofentür gesichert. Sie kann nicht ausgehängt werden. Wenn die Sperrhebel zum Aushängen der Backofentür aufgeklappt sind (Bild B), sind die Scharniere gesichert. Sie können nicht zuschnappen.

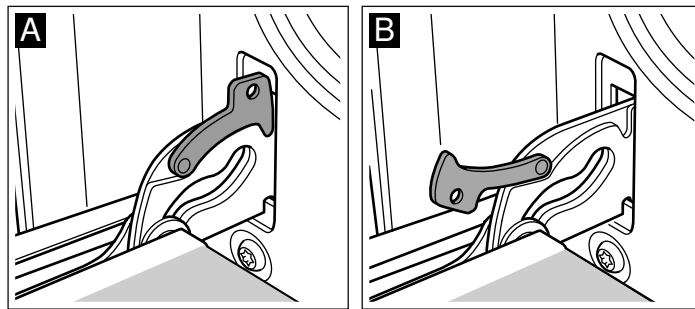

⚠️ Verletzungsgefahr!

Wenn die Scharniere ungesichert sind, schnappen sie mit großer Kraft zu. Achten Sie darauf, dass die Sperrhebel immer ganz zugeklappt sind, bzw. beim Aushängen der Backofentür ganz aufgeklappt.

Tür aushängen

1. Backofentür ganz öffnen.
2. Beide Sperrhebel links und rechts aufklappen (Bild A).
3. Backofentür bis Anschlag schließen. Mit beiden Händen links und rechts anfassen. Noch etwas weiter schließen und herausziehen (Bild B).

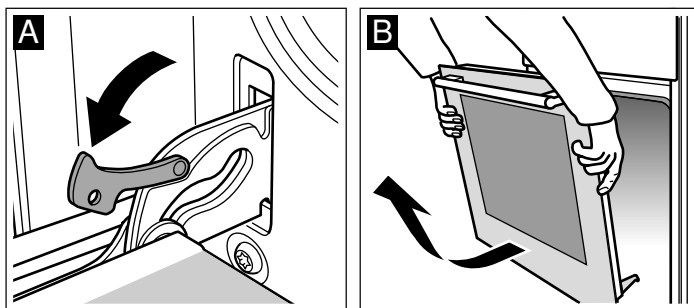

Tür einhängen

Die Backofentür in umgekehrter Reihenfolge wieder einhängen.

1. Beim Einhängen der Backofentür darauf achten, dass beide Scharniere gerade in die Öffnung eingeführt werden (Bild A).
2. Die Kerbe am Scharnier muss auf beiden Seiten einrasten (Bild B).

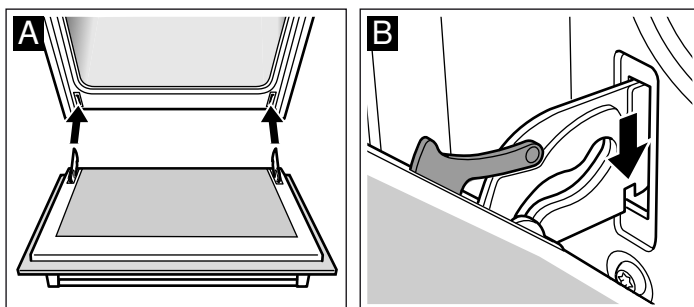

3. Beide Sperrhebel wieder zuklappen (Bild C). Backofentür schließen.

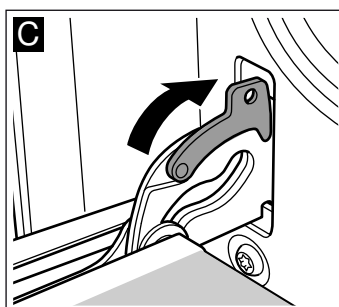

⚠ Verletzungsgefahr!

Wenn die Backofentür unabsichtlich herausfällt oder ein Scharnier zuschnappt, nicht ins Scharnier greifen. Rufen Sie den Kundendienst.

Türabdeckung abnehmen

Die Abdeckung auf der Backofentür kann sich verfärben. Zur gründlichen Reinigung können Sie die Abdeckung entfernen.

1. Backofentür ganz öffnen.
2. Abdeckung der Backofentür abschrauben. Dazu die Schrauben links und rechts aufdrehen (Bild A).
3. Abdeckung abnehmen (Bild B).

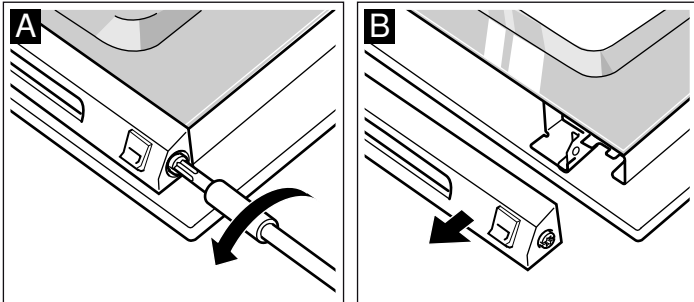

Achten Sie bitte darauf, dass die Backofentür nicht geschlossen wird, solange die Abdeckung abgenommen ist. Die Innenscheibe kann beschädigt werden.

Abdeckung mit einem Edelstahlreiniger reinigen.

4. Abdeckung wieder aufsetzen und befestigen.
5. Backofentür schließen.

Türscheiben aus- und einbauen

Zur besseren Reinigung können Sie die Glasscheiben an der Backofentür ausbauen.

Achten Sie beim Ausbauen der Innenscheiben darauf, in welcher Reihenfolge Sie die Scheiben herausnehmen. Um die Scheiben wieder in der richtigen Reihenfolge einzubauen, orientieren Sie sich an der jeweiligen Nummer, die auf der Scheibe steht.

Ausbauen

1. Backofentür aushängen und mit dem Griff nach unten auf ein Tuch legen.
2. Abdeckung oben an der Backofentür abschrauben. Dazu die Schrauben links und rechts aufdrehen (Bild A).
3. Oberste Scheibe anheben und herausziehen und die beiden kleinen Dichtungen abnehmen (Bild B).

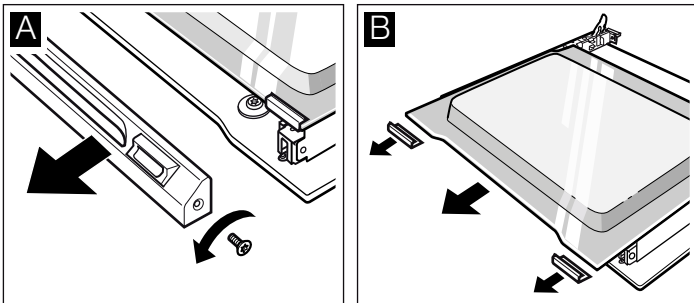

4. Halteklammern rechts und links aufschrauben. Scheibe anheben und Klammern von der Scheibe abnehmen (Bild C).

5. Dichtung unten an der Scheibe abnehmen (Bild D). Dabei die Dichtung ziehen und nach oben herausnehmen. Scheibe herausziehen.

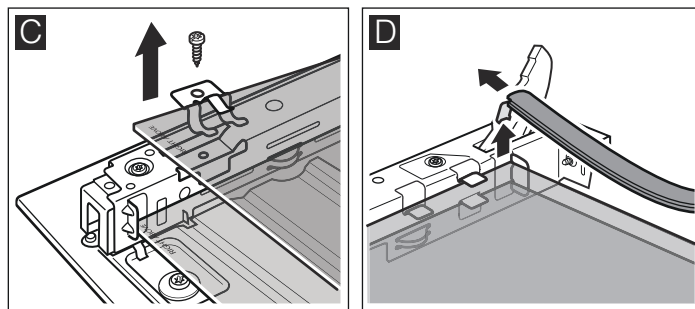

6. Untere Scheibe schräg nach oben herausziehen.
7. Die Schrauben links und rechts auf dem Blechteil NICHT abschrauben (Bild E).

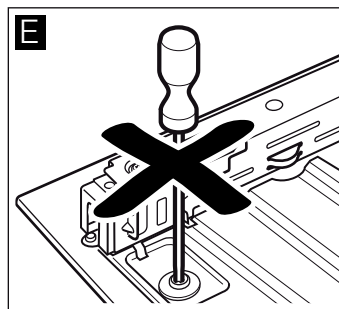

Reinigen Sie die Scheiben mit Glasreiniger und einem weichen Tuch.

⚠ Verletzungsgefahr!

Zerkratztes Glas der Gerätetür kann springen. Keinen Glaschaber, scharfe oder scheuernde Reinigungsmittel benutzen.

Einbauen

Achten Sie beim Einbauen darauf, dass auf beiden Scheiben links unten der Schriftzug "right above" auf dem Kopf steht.

1. Untere Scheibe schräg nach hinten einschieben (Bild A).
2. Mittlere Scheibe einschieben (Bild B).

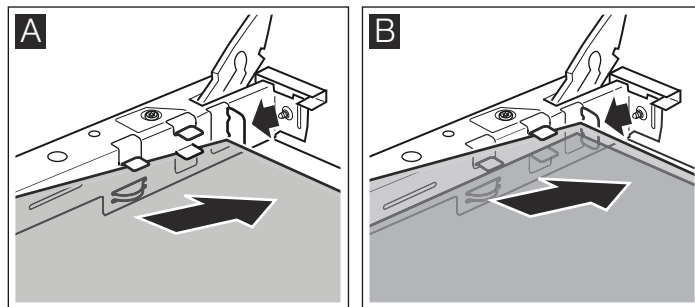

3. Halteklammern rechts und links auf die Scheibe stecken, ausrichten, dass die Federn über dem Schraubloch sind und festschrauben (Bild C).
4. Dichtung unten an der Scheibe wieder einhaken (Bild D).

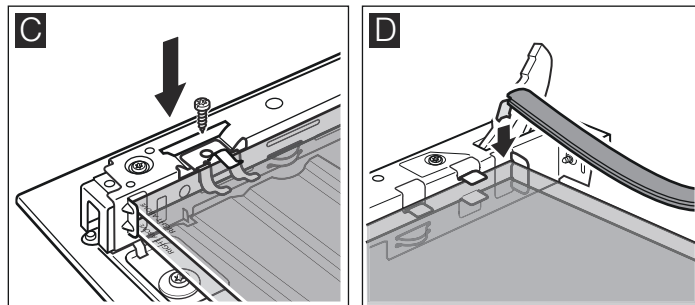

5. Oberste Scheibe schräg nach hinten in die beiden Halterungen einschieben. Achten Sie darauf, dass Sie dabei die Dichtung nicht nach hinten schieben (Bild E).

6. Die beiden kleinen Dichtungen links und rechts wieder auf die Scheibe stecken (Bild F).

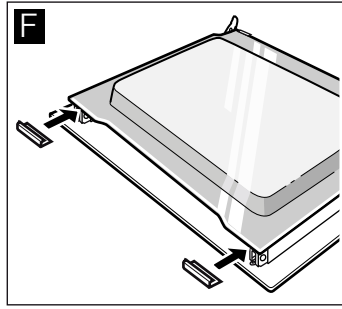
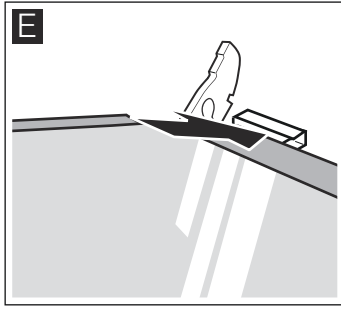

7. Abdeckung aufsetzen und anschrauben.

8. Backofentür einhängen.

Benutzen Sie den Backofen erst wieder, wenn die Scheiben ordnungsgemäß eingebaut sind.

Störungen und Reparaturen

Nicht immer ist der Ruf nach dem Kundendienst erforderlich. In manchen Fällen können Sie selbst Abhilfe schaffen. In der nachfolgenden Tabelle finden Sie einige Tipps zur Abhilfe.

⚠ Stromschlaggefahr!

- Arbeiten an der Geräteelektronik dürfen nur von einem Fachmann durchgeführt werden.
- Bei Arbeiten an der Geräteelektronik Gerät unbedingt stromlos machen. Sicherungsautomatik betätigen oder Sicherung im Sicherungskasten Ihrer Wohnung herausdrehen.

Störungstabelle

Störung	Mögliche Ursache	Hinweis/Abhilfe
Elektrische Funktion ist gestört (z. B. Anzeigelampen leuchten nicht mehr).	Sicherung defekt.	Sicherungen im Sicherungskasten prüfen, ggf. austauschen.
Flüssigkeit oder dünnflüssiger Teig verteilt sich stark einseitig.	Gerät nicht waagrecht eingebaut.	Geräteeinbau überprüfen (siehe Montageanweisung).
Gerät funktioniert nicht mehr, im Uhrendisplay blinkt 0:00 .	Stromzufuhr war unterbrochen.	Uhrzeit neu einstellen (siehe Kapitel: Elektronikuhr).
Im Uhrendisplay blinkt 0:00 , im Temperaturdisplay erscheint "rrr".	Stromzufuhr war während des Gerätebetriebes unterbrochen.	Uhrfunktionstaste drücken, Uhrzeit neu einstellen (siehe Kapitel: Elektronikuhr).
Im Temperaturdisplay erscheint EXXX, z. B. E300 .	Interner Fehler der Geräteelektronik.	Uhrfunktionstaste drücken. Erlischt die Meldung nicht, Netzstecker ziehen und nach ca. 10 Sekunden wieder einstecken.
Gerätebedienung ist nicht möglich, im Temperaturdisplay erscheint ∞ und -5- .	Gerät wurde gesperrt.	Sperre deaktivieren (siehe Kapitel: Kindersicherung).
Gerätebedienung ist nicht möglich, im Temperaturdisplay erscheint ∞ und -5P .	Gerät wurde dauerhaft gesperrt.	Dauerhafte Sperre deaktivieren (siehe Kapitel: Kindersicherung).
Gerät heizt nicht, im Uhrendisplay blinkt der Doppelpunkt, im Temperaturdisplay erscheint z. B. 1500 .	Tastenkombination wurde betätigt.	Gerät ausschalten, Info-Taste 3 Sekunden lang drücken, dann Uhrfunktionstaste 4 Sekunden lang drücken, dann Info-Taste erneut 3 Sekunden lang drücken.
Elektronisch gesteuerte Funktionen sind gestört.	Energetische Impulse (z. B. Blitzschlag).	Entsprechende Funktion neu einstellen.
Beim Einschalten einer Betriebsart erscheint H oder h im Temperaturdisplay.	Gerät ist nicht vollständig abgekühlt.	Warten, bis das Gerät abgekühlt ist, dann Betriebsart erneut einschalten.
Gerät hat sich automatisch abgeschaltet, im Temperaturdisplay blinkt 000 .	Gerät hat sich aus Schutz vor Überhitzung abgeschaltet.	Betriebsartenwähler auf Stellung 0 zurückdrehen.
Beim Braten oder Grillen entsteht Qualm.	Fett am Grillheizkörper verbrennt.	Weiter Grillen oder Braten, bis das Fett am Grillheizkörper verbrannt ist.
	Rost oder Universalpfanne falsch eingeschoben.	Rost in Universalpfanne legen und zusammen in eine niedrigere Einschubebene schieben.
Im Garraum tritt verstärkt Kondenswasser auf.	Normale Erscheinung (z. B. bei Kuchen mit sehr feuchtem Belag oder einem großen Braten).	Gerätetür während des Betriebs ab und zu kurz öffnen.

Störung	Mögliche Ursache	Hinweis/Abhilfe
Emaillierte Einschubteile haben mattierte, helle Flecken.	Normale Erscheinung durch abtropfenden Fleisch- oder Obstsaft.	Nicht möglich.
Türscheiben sind beschlagen.	Normale Erscheinung, die auf vorhandenen Temperaturunterschieden beruht.	Gerät auf 100 °C aufheizen und nach 5 Minuten wieder ausschalten.

Fehlermeldungen mit E

Wird im Display eine Fehlermeldung mit E angezeigt, drücken Sie die Taste . Damit wird die Fehlermeldung gelöscht. Es kann sein, dass Sie anschließend die Uhrzeit neu einstellen

müssen. Wird der Fehler wieder angezeigt, rufen Sie den Kundendienst.

Bei folgenden Fehlermeldungen können Sie selbst Abhilfe schaffen.

Fehlermeldung	Mögliche Ursache	Hinweis/Abhilfe
E011	Eine Taste wurde zu lang gedrückt oder hat sich verklemmt.	Drücken Sie alle Tasten einzeln. Prüfen Sie, ob die Tasten sauber sind. Wenn die Fehlermeldung bleibt, rufen Sie den Kundendienst.
E115	Die Temperatur im Garraum ist zu hoch.	Die Backofentür verriegelt. Warten Sie bis der Garraum abgekühlt ist. Mit der Taste  löschen Sie die Fehlermeldung.

Backofenlampe an der Decke auswechseln

Wenn die Backofenlampe ausgefallen ist, muss sie ausgewechselt werden. Temperaturbeständige Ersatzlampen, 40 Watt, erhalten Sie beim Kundendienst oder im Fachhandel. Verwenden Sie nur diese Lampen.

Stromschlaggefahr!

Sicherung im Sicherungskasten ausschalten.

1. Geschirrtuch in den kalten Backofen legen, um Schäden zu vermeiden.
2. Glasabdeckung abnehmen. Dazu mit dem Daumen die Laschen aus Metall nach hinten drücken (Bild A).
3. Lampe herausdrehen und durch den gleichen Lampentyp ersetzen (Bild B).

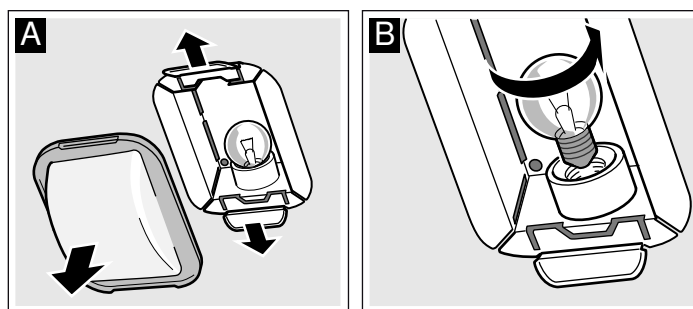

4. Glasabdeckung wieder aufsetzen. Dabei auf einer Seite einsetzen und an der anderen Seite fest andrücken. Das Glas rastet ein.
5. Geschirrtuch herausnehmen und Sicherung einschalten.

Glasabdeckung

Eine beschädigte Glasabdeckung muss ausgewechselt werden. Passende Glasabdeckungen erhalten Sie beim Kundendienst. Geben Sie die E-Nummer und die FD-Nummer Ihres Gerätes an.

Kundendienst

Wenn Ihr Gerät repariert werden muss, ist unser Kundendienst für Sie da. Wir finden immer eine passende Lösung, auch um unnötige Technikerbesuche zu vermeiden.

E-Nummer und FD-Nummer

Geben Sie beim Anruf bitte die Erzeugnisnummer (E-Nr.) und die Fertigungsnummer (FD-Nr.) an, damit wir Sie qualifiziert betreuen können. Das Typenschild mit den Nummern finden Sie rechts, seitlich an der Backofentür. Damit Sie bei Bedarf nicht lange suchen müssen, können Sie hier die Daten Ihres Gerätes und die Telefonnummer des Kundendienstes eintragen.

E-Nr.	FD-Nr.

Kundendienst 

Beachten Sie, dass der Besuch des Servicetechnikers im Falle einer Fehlbedienung auch während der Garantiezeit nicht kostenlos ist.

Die Kontaktdaten aller Länder für den nächstgelegenen Kundendienst finden Sie hier bzw. im beiliegenden Kundendienst-Verzeichnis.

Reparaturauftrag und Beratung bei Störungen

- A** 0810 550 544
D 089 12 474 474
CH 0848 840 040

Vertrauen Sie auf die Kompetenz des Herstellers. Sie stellen somit sicher, dass die Reparatur von geschulten Servicetechnikern durchgeführt wird, die mit den Original-Ersatzteilen für Ihr Hausgerät ausgerüstet sind.

Prüfgerichte

Diese Tabellen wurden für Prüfinstitute erstellt, um das Prüfen und Testen der verschiedenen Geräte zu erleichtern.

Prüfgerichte nach Norm EN 50304/EN 60350 (2009) bzw. IEC 60350.

Beachten Sie die Hinweise zum Vorheizen in den Tabellen. Die Tabellenwerte gelten für das Vorheizen ohne Schnellaufheizung.

Hinweis: Verwenden Sie zum Backen zunächst die niedrigere der angegebenen Temperaturen.

Backen	Einschubhöhe	Betriebsart	Temperatur in °C	Backdauer in Minuten
Spritzgebäck	3	☐	140-150*	25-35
	1	☒/☓	140-150	25-35
	1+3	☒/☓	140-150*	30-40
	1+3+4	☒/☓	130-140*	40-50
Small Cakes (20 Stück pro Blech)	3	☐	160-170**	25-30
	1	☒/☓	160-180	25-35
	1+3	☒/☓	140-150**	30-40
	1+3+4	☒/☓	140-150**	35-50
Wasserbiskuit	2	☐	160-170*	25-35
	1	☒/☓	160-170*	25-35
Gedeckter Apfelkuchen (Schwarzblechformen nebeneinander, Bild A)	1	☒/☓	170-180*	60-70
Gedeckter Apfelkuchen (Schwarzblechformen nebeneinander, Bild A)	1	☒/☓	180-190	75-85
Gedeckter Apfelkuchen (Schwarzblechformen diagonal versetzt, Bild B)	1+3	☒/☓	170-180*	65-75

*Backofen vorheizen

**10 Minuten vorheizen

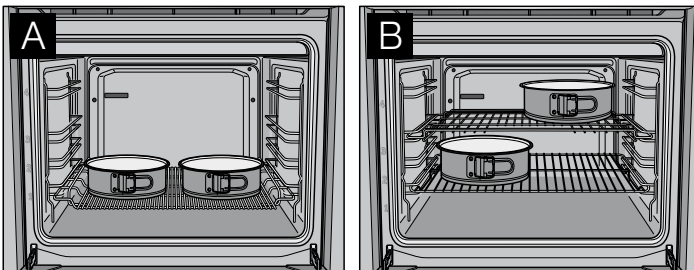

Grillen	Einschubhöhe	Betriebsart	Temperatur	Grilldauer in Minuten
Toast bräunen* (Universalpfanne + Rost)	3+4	☒/☓	275	1/2-2
Beefburger, 12 Stück** (Universalpfanne + Rost)	3+4	☒/☓	175	20-30

*Backofen vorheizen

**nach 2/3 der Zeit wenden





Constructa Neff
Vertriebs-GmbH
Carl-Wery-Straße 34
D-81739 München

