



FORNO DA INCASSO

[it] ISTRUZIONI PER L'USO

B58CT64.0

Indice

 Conformità d'uso	4	 Assistente alla cottura al forno e arrosto	19
 Importanti avvertenze di sicurezza	5	Avvertenze sulle impostazioni	19
In generale	5	Scelta della pietanza	19
Funzione pulizia	6	Selezione e regolazione delle pietanze	19
 Cause dei danni	6	 Impostazione Sabbat	20
In generale	6	Avvio della funzione Sabbat	20
 Tutela dell'ambiente	7	Interruzione della funzione Sabbat	20
Risparmio energetico	7	 Detergenti	20
Smaltimento ecocompatibile	7	Detergenti adatti	20
 Conoscere l'apparecchio	8	Tenere pulito l'apparecchio	21
Pannello di comando	8	 Funzione pulizia	22
Elementi di comando	8	Autopulizia	22
Menu principale	9	EasyClean	23
Menu Tipi di riscaldamento	9	 Supporti	24
Funzioni del vano di cottura	10	Modifica del livello di inserimento per l'estensione telescopica	24
 Accessori	11	Sgancio e riaggancio dei supporti	25
Accessori forniti	11	 Porta dell'apparecchio	25
Inserimento degli accessori	11	Smontaggio e montaggio della porta dell'apparecchio	25
Combinazione accessori	12	Montaggio e smontaggio dei pannelli della porta. . .	27
Accessorio speciale	12	 Malfunzionamento, che fare?	30
 Prima di utilizzare l'apparecchio per la prima volta	13	Tabella dei guasti	30
Prima messa in funzione	13	Durata di funzionamento massima superata	31
Pulizia del vano di cottura	13	Lampadine per vano di cottura	31
Pulizia degli accessori	13	 Servizio assistenza clienti	31
 Uso dell'apparecchio	14	Codice prodotto (E) e codice di produzione (FD). . .	31
Accensione e spegnimento dell'apparecchio	14	 Testati nel nostro laboratorio	32
Impostazione e avvio del funzionamento dell'apparecchio	14	Stampi in silicone	32
Modifica o interruzione del funzionamento dell'apparecchio	15	Dolci e pasticcini	32
Riscaldamento rapido dell'apparecchio	15	Pane e pagnotte	36
 Funzioni durata	16	Pizze, quiche e torte salate	37
Mostrare e nascondere le funzioni durata	16	Sformati e soufflé	39
Impostazione del contaminuti	16	Pollame	40
Impostazione della durata	16	Carne	41
Funzionamento posticipato - "Pronto alle"	16	Pesce	44
Verifica, modifica o cancellazione delle impostazioni.	16	Verdure e contorni	45
 Sicurezza bambino	17	Yogurt	46
Sicurezza bambini automatica	17	Tipi di riscaldamento eco	46
Sicurezza bambini singola	17	Acrilamide negli alimenti	48
 Impostazioni di base	18	Cottura delicata	48
Modifica di MyProfile	18	Essiccazione per la conservazione	49
Elenco delle impostazioni di base	18	Sterilizzazione	50
Scelta dei Preferiti	18	Lievitazione	51
		Scongelamento	52
		Scaldavivande	52
		Pietanze sperimentate	53

Per ulteriori informazioni su prodotti, accessori, pezzi di ricambio e servizi è possibile consultare il sito Internet www.neff-international.com e l'eShop www.neff-eshop.com

Conformità d'uso

Leggere attentamente le presenti istruzioni per l'uso. Solo così è possibile utilizzare l'apparecchio in modo sicuro e corretto. Custodire con la massima cura le presenti istruzioni per l'uso e il montaggio in caso di un utilizzo futuro o cessione a terzi.

Questo apparecchio è concepito esclusivamente per l'incasso. Osservare le speciali istruzioni di montaggio.

Controllare l'apparecchio dopo averlo disimballato. Qualora si fossero verificati danni da trasporto, non collegare l'apparecchio.

L'allacciamento senza spina dell'apparecchio può essere effettuato solo da un tecnico autorizzato. In caso di danni causati da un allacciamento non corretto, decade il diritto di garanzia.

Questo apparecchio è pensato esclusivamente per l'utilizzo in abitazioni private e in ambito domestico. Utilizzare l'apparecchio per la preparazione di cibi e bevande. Prestare attenzione all'apparecchio durante il suo funzionamento. Utilizzare l'apparecchio esclusivamente in luoghi chiusi.

Questo apparecchio è progettato solo per l'utilizzo fino ad un'altezza di massimo 2000 metri sul livello del mare.

Questo apparecchio può essere utilizzato da bambini di età pari o superiore a 8 anni e da persone con ridotte facoltà fisiche, sensoriali o mentali nonché da persone prive di sufficiente esperienza o conoscenza dello stesso se sorvegliate da una persona responsabile della loro sicurezza o se istruite in merito all'utilizzo sicuro dell'apparecchio e consapevoli degli eventuali rischi derivanti da un utilizzo improprio.

I bambini non devono utilizzare l'apparecchio come un giocattolo. I bambini non devono né pulire né utilizzare l'apparecchio da soli a meno che non abbiano un'età superiore agli 15 anni e che siano assistiti da parte di un adulto.

Tenere lontano dall'apparecchio e dal cavo di alimentazione i bambini di età inferiore agli 8 anni.

Inserire sempre correttamente gli accessori nel vano di cottura. → "Accessori"
a pagina 11

Importanti avvertenze di sicurezza

In generale

Avviso – Pericolo di incendio!

- Gli oggetti infiammabili depositati nel vano di cottura possono incendiarsi. Non riporre mai oggetti infiammabili all'interno del vano di cottura. Non aprire mai la porta dell'apparecchio quando fuoriesce del fumo. Disattivare l'apparecchio e staccare la spina o il fusibile nella scatola dei fusibili.
- I residui di cibo, il grasso e il sugo dell'arrosto possono prendere fuoco. Prima di utilizzare l'apparecchio, eliminare lo sporco più grossolano dagli elementi riscaldanti e dagli accessori.
- All'apertura della porta dell'apparecchio avviene uno spostamento d'aria che può sollevare la carta da forno. Quest'ultima potrebbe entrare in contatto con gli elementi riscaldanti e prendere fuoco. Durante il preriscaldamento non disporre mai la carta da forno sugli accessori se non è ben fissata. Fermare sempre la carta da forno con una stoviglia o una teglia. Ricoprire con carta da forno solo la superficie necessaria. La carta da forno non deve fuoriuscire dall'accessorio.

Avviso – Pericolo di scottature!

- L'apparecchio si surriscalda. Non sfiorare mai le superfici interne calde del vano di cottura o le resistenze. Lasciar sempre raffreddare l'apparecchio. Tenere lontano i bambini.
- L'accessorio o la stoviglia si surriscalda. Servirsi sempre delle presine per estrarre le stoviglie e gli accessori caldi dal vano di cottura.
- I vapori dell'alcol nel vano di cottura caldo potrebbero prendere fuoco. Non cucinare pietanze con quantità elevate di bevande ad alta gradazione alcolica. Utilizzare esclusivamente piccole quantità di bevande ad alta gradazione alcolica. Aprire con cautela la porta dell'apparecchio.

Avviso – Pericolo di scottature!

- Durante il funzionamento le parti scoperte diventano molto calde. Non toccare mai le parti ad alta temperatura. Tenere lontano i bambini.

- Aprendo la porta dell'apparecchio potrebbe fuoriuscire del vapore caldo. A certe temperature il vapore non è visibile. Al momento dell'apertura non stare troppo vicini all'apparecchio. Aprire con cautela la porta dell'apparecchio. Tenere lontano i bambini.
- La presenza di acqua nel vano di cottura caldo può causare la formazione di vapore. Non versare mai acqua nel forno caldo

Avviso – Pericolo di lesioni!

- Il vetro graffiato della porta dell'apparecchio potrebbe saltare. Non utilizzare raschietti per vetro, né detergenti abrasivi o corrosivi.
- Le cerniere della porta dell'apparecchio si muovono aprendo e chiudendo la porta e possono bloccarsi. Non toccare mai la zona delle cerniere.

Avviso – Pericolo di scariche elettriche!

- Gli interventi di riparazione effettuati in modo non conforme rappresentano una fonte di pericolo. Le riparazioni e le sostituzioni di cavi danneggiati devono essere effettuate esclusivamente da personale tecnico adeguatamente istruito dal servizio di assistenza tecnica. Se l'apparecchio è difettoso, staccare la spina o il fusibile nella scatola dei fusibili. Rivolgersi al servizio di assistenza clienti.
- Se posto vicino ai componenti caldi dell'apparecchio, l'isolamento del cavo degli apparecchi elettronici può fondere. Evitare il contatto tra il cavo di allacciamento e i componenti caldi dell'apparecchio.
- L'infiltrazione di liquido può provocare una scarica elettrica. Non utilizzare detergenti ad alta pressione o dispositivi a getto di vapore.
- Un apparecchio difettoso può causare delle scosse elettriche. Non mettere mai in funzione un apparecchio difettoso. Togliere la spina o disattivare il fusibile nella scatola dei fusibili. Rivolgersi al servizio di assistenza clienti.

Avviso – Pericoli dovuti ai campi magnetici!

Nel pannello di comando o negli elementi di comando sono inseriti magneti permanenti. Questi possono agire sugli impianti elettronici, quali ad es. pacemaker o pompe di insulina. I portatori di impianti elettronici devono mantenersi a una distanza minima di 10 cm dal pannello di comando.

Funzione pulizia

Avviso – Pericolo di incendio!

- Durante la fase di pulizia i residui di cibo, il grasso e il sugo dell'arrosto possono prendere fuoco. Prima di avviare la funzione di pulizia, eliminare lo sporco più intenso dal vano di cottura e dall'accessorio.
- Durante la funzione di pulizia l'esterno dell'apparecchio diventa molto caldo. Non appendere alla maniglia della porta oggetti infiammabili come ad es. gli strofinacci. Lasciare libero il lato anteriore dell'apparecchio. Tenere lontano i bambini.

Avviso – Rischio di gravi danni alla salute!

Durante la funzione di pulizia l'esterno dell'apparecchio diventa molto caldo. Il rivestimento antiaderente delle teglie e degli stampi viene danneggiato e può verificarsi la formazione di gas velenosi. Non utilizzare la funzione di pulizia per teglie e stampi con rivestimento antiaderente. Pulire solo accessori smaltati.

Avviso – Rischio di danni alla salute!

Con la funzione di pulizia, il vano cottura viene riscaldato a temperature molto alte, tanto che i residui degli alimenti arrostiti, cotti al grill o in forno vengono inceneriti. In questo modo vengono rilasciati vapori che potrebbero irritare le mucose. Durante la funzione di pulizia arieggiare bene la cucina. Non trattenersi per un tempo prolungato nella stanza. Tenere lontano i bambini e gli animali domestici. Anche per il funzionamento differito, con tempo di fine posticipato, rispettare le istruzioni.

Avviso – Pericolo di scottature!

- Durante la funzione di pulizia il vano di cottura diventa molto caldo. Non aprire mai la porta dell'apparecchio. Lasciar raffreddare l'apparecchio. Tenere lontano i bambini.
-  Durante la funzione di pulizia l'esterno dell'apparecchio diventa molto caldo. Non toccare mai la porta dell'apparecchio. Lasciar raffreddare l'apparecchio. Tenere lontano i bambini.

Cause dei danni

In generale

Attenzione!

- Accessori, pellicola, carta da forno o stoviglie sul fondo del vano di cottura: non riporre alcun accessorio sul fondo del vano di cottura. Non coprire il fondo del vano di cottura con nessun tipo di pellicola o carta da forno. Con temperature superiori a 50 °C non collocare alcuna stoviglia sul fondo del vano di cottura. Si genera un accumulo di calore. I tempi di cottura non sono più corretti e la superficie smaltata viene danneggiata.
- Pellicola in alluminio: nel vano di cottura la pellicola in alluminio non deve mai entrare in contatto con il pannello della porta. Potrebbero verificarsi variazioni cromatiche permanenti sul pannello della porta.
- Acqua nel vano di cottura caldo: non versare mai acqua nel vano di cottura caldo per evitare la formazione di vapore acqueo. La variazione di temperatura può danneggiare la superficie smaltata.
- Umidità nel vano di cottura: un'umidità prolungata nel vano di cottura può causare la corrosione. Dopo avere utilizzato il vano di cottura, lasciarlo asciugare. Non conservare alimenti umidi all'interno del vano di cottura chiuso per periodi di tempo prolungati. Non conservare gli alimenti all'interno del vano di cottura.
- Raffreddamento con porta dell'apparecchio aperta: dopo il funzionamento ad alte temperatura, il raffreddamento del vano di cottura deve avvenire esclusivamente con la porta chiusa. Controllare che nulla resti incastrato nella porta dell'apparecchio. Anche se la porta è socchiusa, con il passare del tempo i mobili adiacenti possono danneggiarsi. Dopo un funzionamento con molta umidità, lasciare aperto il vano di cottura per farlo asciugare.
- Succo della frutta: durante la preparazione di dolci alla frutta molto succosi, non riempire eccessivamente la teglia. Il succo della frutta che trabocca dalla teglia causa la formazione di macchie indelebili. Se possibile, si consiglia di utilizzare la leccarda più profonda.
- Guarnizione molto sporca: se la guarnizione è molto sporca, durante il funzionamento dell'apparecchio la porta non si chiude più correttamente. Le superfici dei mobili adiacenti possono danneggiarsi. Mantenere sempre pulita la guarnizione.
- Utilizzo della porta dell'apparecchio come superficie d'appoggio: non appoggiarsi alla porta dell'apparecchio, né sedervisi sopra o appendervisi. Non posare stoviglie o accessori sulla porta dell'apparecchio.
- Inserimento degli accessori: a seconda del modello di apparecchio è possibile che gli accessori graffino il pannello della porta al momento della chiusura di quest'ultima. Inserire gli accessori nel vano di cottura sempre fino all'arresto.
- Trasporto dell'apparecchio: non trasportare l'apparecchio afferrandolo dalla maniglia in quanto questa non sopporta il peso dell'apparecchio e può rompersi.

Tutela dell'ambiente

Il suo nuovo apparecchio è particolarmente efficiente in termini di energia. Questa parte contiene consigli per ottimizzare il risparmio energetico e su come smaltire l'apparecchio in modo corretto.

Risparmio energetico

- Preriscaldare l'apparecchio soltanto se indicato nella ricetta o nelle tabelle delle istruzioni per l'uso.
- Lasciare scongelare le pietanze surgelate prima di inserirle nel vano di cottura.

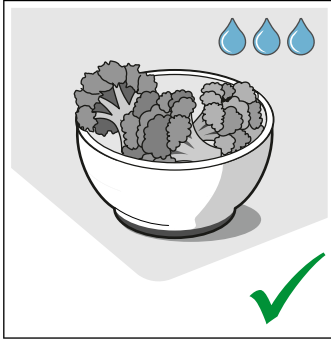
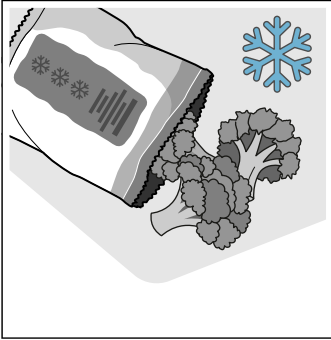

- Utilizzare stampi scuri, con smalto o vernice nera. Questo tipo di stoviglie assorbe bene il calore.

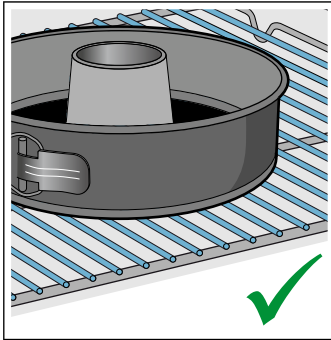
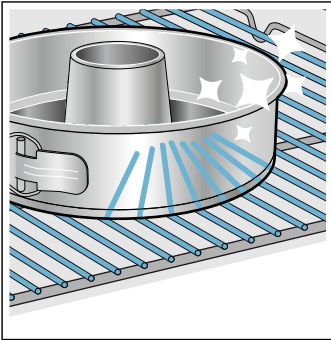

- Rimuovere dal vano di cottura gli accessori non necessari.

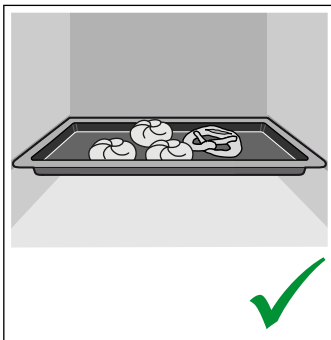
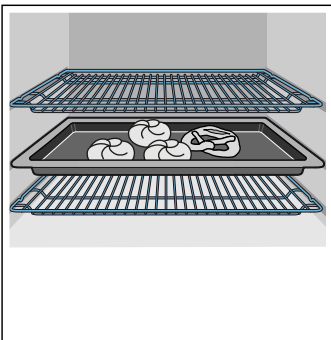

- Durante la cottura, aprire il meno possibile la porta dell'apparecchio.

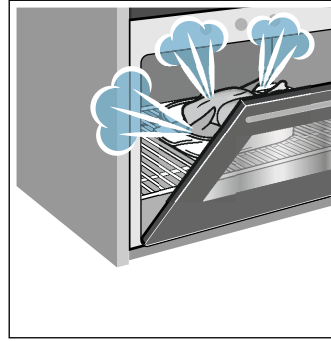

- In caso di preparazione di più dolci, si consiglia di cuocerli in forno uno dopo l'altro. Il vano di cottura rimane caldo e si riduce così il tempo di cottura per il secondo dolce. È possibile inserire del vano di cottura due stampi rettangolari uno accanto all'altro all'interno.

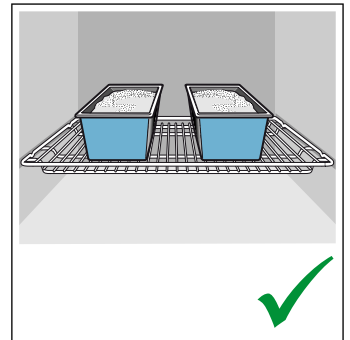
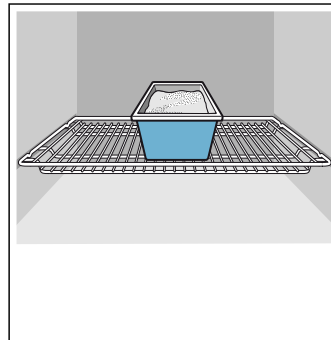

- In caso di tempi di cottura prolungati, disattivare l'apparecchio 10 minuti prima della fine del tempo di cottura e utilizzare il calore residuo per ultimare la cottura.

Smaltimento ecocompatibile

Si prega di smaltire le confezioni nel rispetto dell'ambiente.



Questo apparecchio dispone di contrassegno ai sensi della direttiva europea 2012/19/UE in materia di apparecchi elettrici ed elettronici (waste electrical and electronic equipment - WEEE).

Questa direttiva definisce le norme per la raccolta e il riciclaggio degli apparecchi dismessi valide su tutto il territorio dell'Unione Europea.

Conoscere l'apparecchio

In questo capitolo vengono illustrati gli indicatori e gli elementi di comando. Inoltre verrete a conoscenza delle diverse funzioni dell'apparecchio.

Avvertenza: A seconda del modello è possibile che vi siano alcune differenze per quanto concerne colori e vari dettagli.

Pannello di comando

Servendosi del pannello di comando impostare con il display TFT FullTouch le diverse funzioni dell'apparecchio. Sul display TFT FullTouch vengono visualizzate le impostazioni attuali.

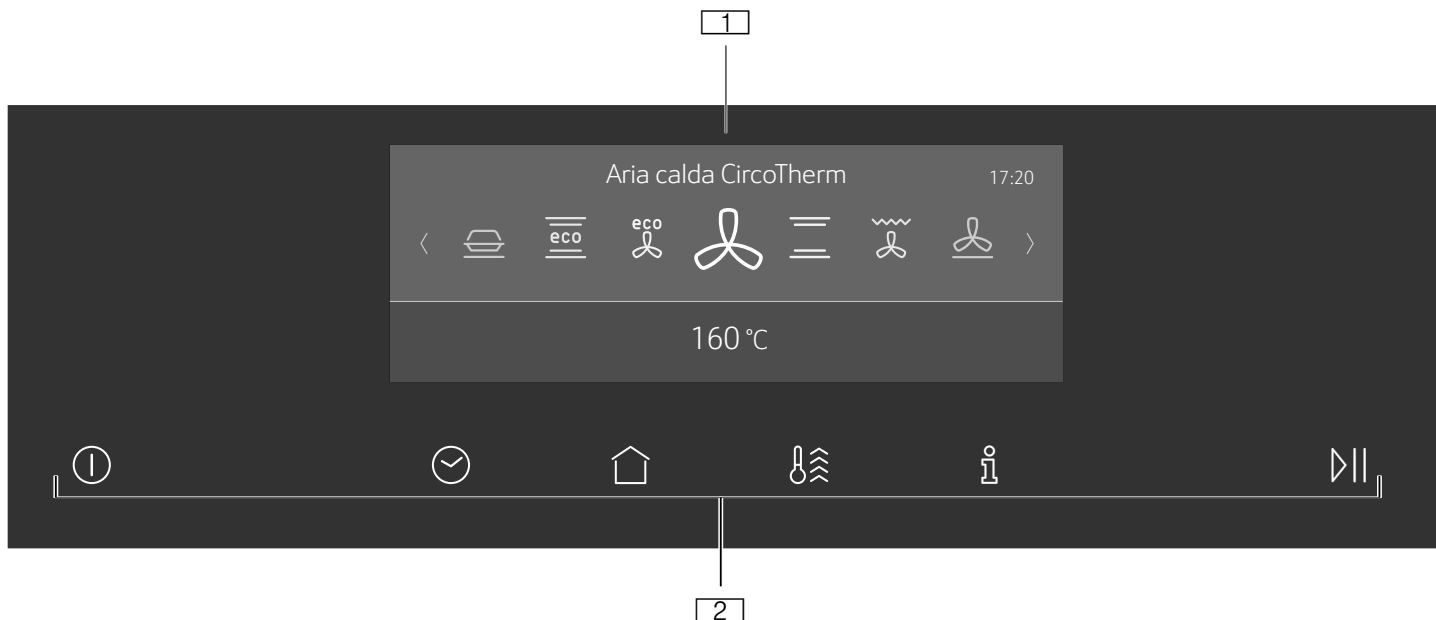

1 Display TFT FullTouch

2 Tasti tattili

Elementi di comando

Con l'ausilio degli elementi di comando è possibile impostare l'apparecchio in modo semplice e diretto.

Tasti tattili

Al di sotto dei tasti tattili si trovano i sensori. Per selezionare una funzione, premere sul relativo tasto tattile.

Tasto tattile	Tipo di utilizzo
① ON/OFF	Accensione e spegnimento dell'apparecchio → "Accensione e spegnimento dell'apparecchio" a pagina 14
🕒 Funzioni durata	Cambiamento del tempo nei contaminuti o nella durata impostazione del funzionamento "Pronto alle" → "Funzioni durata" a pagina 16
👶 Sicurezza bambini	Attivare o disattivare la sicurezza bambini → "Sicurezza bambino" a pagina 17
🏠 Menu principale	Selezionare le modalità di funzionamento le impostazioni → "Impostazione e avvio del funzionamento dell'apparecchio" a pagina 14

⚡	Riscaldamento rapido	Attivazione o disattivazione del funzionamento rapido → "Riscaldamento rapido dell'apparecchio" a pagina 15 Attivazione o disattivazione di Power-Boost → "Riscaldamento rapido dell'apparecchio" a pagina 15
ℹ️	Informazione	Visualizzare ulteriori informazioni Visualizzare la temperatura attuale → "Impostazione e avvio del funzionamento dell'apparecchio" a pagina 14
⏸	Start/Stop	Avviare o sospendere il funzionamento → "Impostazione e avvio del funzionamento dell'apparecchio" a pagina 14

Display TFT FullTouch

Il display TFT FullTouch consente di navigare tra le righe e selezionare le impostazioni.

Per intervenire su un'impostazione, premere con il dito sul punto corrispondente del display. Il campo viene presentato con un colore più chiaro. In questo campo, trascinare il dito sul display verso sinistra o destra, affinché l'impostazione desiderata venga visualizzata in una dimensione più grande.





Direzione	Utilizzo
Navigazione verso sinistra	Sul display, trascinare il dito verso destra
Navigazione verso destra	Sul display, trascinare il dito verso sinistra

Direzione	Utilizzo
Navigazione verso l'alto	Toccare la riga superiore del display
Navigazione verso il basso	Toccare la riga inferiore del display

Menu principale



Premere il tasto tattile  per accedere al menu principale.



Menu	Tipo di utilizzo
	Tipi di riscaldamento Impostare il tipo di riscaldamento e la temperatura desiderati per la pietanza → "Accensione e spegnimento dell'apparecchio" a pagina 14

	Assistente alla cottura al forno e arrosto Impostazioni consigliate per la cottura al forno e arrosto → "Assistente alla cottura al forno e arrosto" a pagina 19
	MyProfile Adattare le impostazioni dell'apparecchio alle proprie esigenze → "Impostazioni di base" a pagina 18
	EasyClean Pulizia di sporco non ostinato nel vano di cottura → "Funzione pulizia" a pagina 22
	Pulizia pirolitica Pulire il vano di cottura. → "Funzione pulizia" a pagina 22

Menu Tipi di riscaldamento

L'apparecchio dispone di diversi tipi di riscaldamento. Dopo l'accensione dell'apparecchio si accede direttamente al menu Tipi di riscaldamento.

Tipo di riscaldamento	Temperatura	Tipo di utilizzo
 Aria calda CircoTherm	40 - 200 °C	Per la cottura su uno o più livelli. La ventola distribuisce uniformemente all'interno del vano cottura il calore generato dalla resistenza circolare collocata sulla parete posteriore del forno.
 Riscaldamento sup./inf.	50 - 275 °C	Per la tradizionale cottura al forno e per la cottura arrosto su un livello. Particolarmente adatto per dolci con farcitura cremosa. Il calore viene distribuito uniformemente dall'alto e dal basso.
 Termogrill	50 - 250 °C	Per la cottura arrosto di pollame, pesci interi e grosse porzioni di carne. L'elemento grill e la ventola si attivano e disattivano in maniera alternata. La ventola si attiva e l'aria calda avvolge le pietanze.
 Aria calda intensiva	50 - 275 °C	Per la preparazione di pizza e pietanze che necessitano di molto calore dal basso. Si riscaldano l'elemento riscaldante inferiore e la resistenza circolare sulla parete posteriore.
 Funzione cottura pane	180 - 240 °C	Per la cottura di pane, panini prodotti da forno che necessitano di temperature elevate.
 Grill, superficie grande	50 - 290 °C	Per grigliare alimenti sottili, ad es. bistecche, salsicce o toast e per gratinare. Si riscalda l'intera superficie al di sotto dell'elemento grill.
 Grill, superficie piccola	50 - 290 °C	Per grigliare piccole quantità di bistecche, salsicce o toast e per gratinare. Si riscalda la superficie centrale al di sotto dell'elemento grill.
 Riscaldamento inferiore	50 - 250 °C	Per cuocere in un bagno d'acqua e ricuocere. Il calore viene distribuito dal basso.
 Cottura delicata	70 - 120 °C	Per una cottura delicata e lenta di porzioni di carne arrosto, morbida, in contenitori aperti. Il calore viene generato a basse temperature sia dall'alto che dal basso.
 Livello di lievitazione	35 - 55 °C	Per lasciare riposare la pasta lievitata e la pasta acida e per far maturare lo yogurt. L'impasto lievita più velocemente che a temperatura ambiente. La superficie dell'impasto non si asciuga.
 Livello di scongelamento	30 - 60 °C	Per lo scongelamento delicato di pietanze surgelate.
 Preriscaldare la stoviglia	30 - 70 °C	Per scaldare le stoviglie.
 Scaldavivande	60 - 100 °C	Per mantenere calde le pietanze cotte.

	Riscaldamento sup./inf. eco	50-275 °C	Per la cottura delicata di pietanze selezionate. Il calore viene distribuito dall'alto e dal basso. Il tipo di riscaldamento più efficace ha la temperatura compresa tra 150 e 250 °C. Questo tipo di riscaldamento viene utilizzato per definire il consumo di energia in modalità tradizionale.
	CircoTherm eco	40-200 °C	Per la cottura delicata di pietanze selezionate su un livello, senza preriscaldare. La ventola distribuisce il calore generato dalla resistenza circolare collocata sulla parete posteriore. Il tipo di riscaldamento più efficace ha la temperatura compresa tra 125 e 200 °C. Questo tipo di riscaldamento viene utilizzato per definire la classe di efficienza energetica e il consumo di energia in modalità con ricircolo d'aria.

Funzioni del vano di cottura

Alcune funzioni nel vano di cottura facilitano il funzionamento dell'apparecchio. Ad esempio, il vano cottura viene illuminato interamente e una ventola di raffreddamento protegge l'apparecchio da sovrariscaldamento.

Aprire la porta dell'apparecchio

Se durante il funzionamento viene aperta la porta dell'apparecchio, questo si arresta immediatamente. Una volta chiusa la porta, l'apparecchio riprende a funzionare.

Avvertenza: Con alcuni tipi di riscaldamento, il funzionamento continua anche con la porta dell'apparecchio aperta.

Illuminazione del vano di cottura

Quando si apre la porta dell'apparecchio, l'illuminazione interna si attiva. Se la porta rimane aperta per più di 15 minuti, l'illuminazione si spegne.

Nella maggior parte delle modalità di funzionamento l'illuminazione interna si accende non appena viene avviato l'apparecchio. Quando il funzionamento è terminato, si spegne.

Avvertenza: Nelle impostazioni di base potete definire, che l'illuminazione interna non venga accesa durante il funzionamento. → *"Impostazioni di base" a pagina 18*

Ventola di raffreddamento

La ventola di raffreddamento si attiva e disattiva quando necessario. L'aria calda fuoriesce attraverso la porta.

Attenzione!

Non coprire le fessure di aerazione. L'apparecchio si surriscalderebbe.

Terminato il funzionamento, la ventola di raffreddamento resta attiva per un periodo di tempo prestabilito, in modo da consentire un raffreddamento più rapido del vano di cottura.

Avvertenza: E' possibile modificare nelle impostazioni di base per quanto tempo rimane attiva la ventola. → *"Impostazioni di base" a pagina 18*

Accessori

Insieme all'apparecchio sono forniti alcuni accessori. Si riceve qui una panoramica relativa agli accessori forniti e al loro esatto utilizzo.

Accessori forniti

Il forno è dotato degli accessori seguenti:

	<p>Griglia Per stoviglie, stampi per dolci e sformati. Per arrostiti, grigliate e pietanze surgelate.</p>
	<p>Leccarda Per torte con frutta o crema, biscotti, piatti surgelati e arrostiti di grandi dimensioni. Può essere utilizzato anche come contenitore di raccolta del grasso quando si cuoce direttamente sulla griglia.</p>
	<p>Teglia Per dolci in teglia e pasticcini.</p>
	<p>Supporti per accessori Durante l'autopulizia si può quindi pulire anche ad es. la leccarda.</p>

Utilizzare solo gli accessori originali. In quanto sono particolarmente adatti a questo apparecchio.

Gli accessori si possono acquistare presso il servizio clienti, i rivenditori specializzati o in Internet.

Avvertenza: Quando si surriscaldano, gli accessori possono deformarsi. Ciò non influisce in alcun modo sul funzionamento. Non appena si raffredda nuovamente, la deformazione sparisce.

Inserimento degli accessori

Il vano di cottura è provvisto di 4 livelli di inserimento. I livelli di inserimento vengono contati dal basso verso l'alto.

Sul vano di cottura, in alcuni apparecchi, il livello di inserimento maggiore è contrassegnato con un simbolo del grill.

Avviso – Pericolo di scottature!

Durante il funzionamento dell'apparecchio, le estensioni telescopiche diventano calde. Durante l'estrazione prestare particolare attenzione per evitare ustioni.

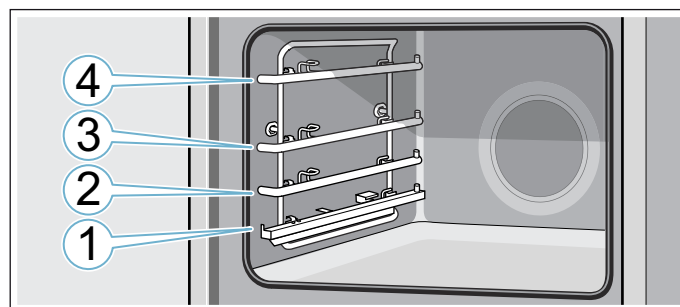

È possibile estrarre gli accessori per circa la metà della loro lunghezza, senza che si ribaltino. Grazie alle guide di estensione è possibile estrarre ulteriormente l'accessorio.

Prestare attenzione a che l'accessorio sia sotto alla linguetta **a** sulla guida di estensione.

Esempio nella figura: leccarda

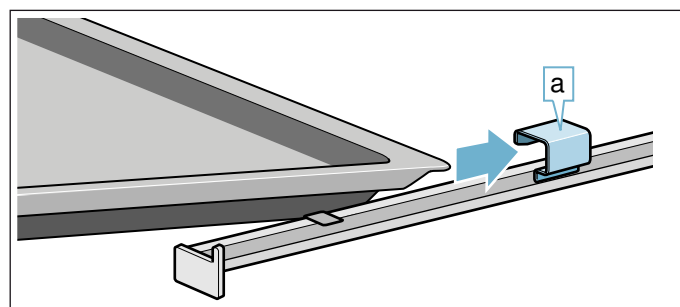

È possibile estrarre l'accessorio sulla guida telescopica fino al punto di arresto **b** (figura **1**). Afferrare e rimuovere l'accessorio da entrambi i lati nell'area **c** (figura **2**).

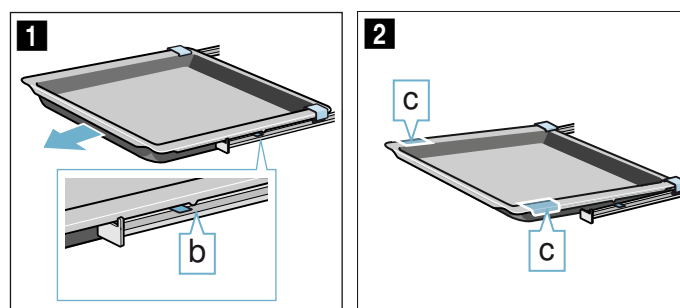

Avvertenze

- Prestare attenzione affinché gli accessori vengano sempre inseriti correttamente nel vano di cottura.
- Inserire sempre in maniera completa l'accessorio nel vano di cottura, in modo che non tocchi la porta dell'apparecchio.

Funzione d'arresto

È possibile estrarre gli accessori per circa la metà della loro lunghezza, fino allo scatto. La funzione d'arresto evita che l'accessorio si ribalti durante l'estrazione. L'accessorio deve essere inserito correttamente nel vano di cottura affinché la funzione antiribaltamento sia operativa.

Durante l'inserimento della griglia, prestare attenzione che la tacca di arresto **a** sia nella parte posteriore e sia rivolta verso il basso.

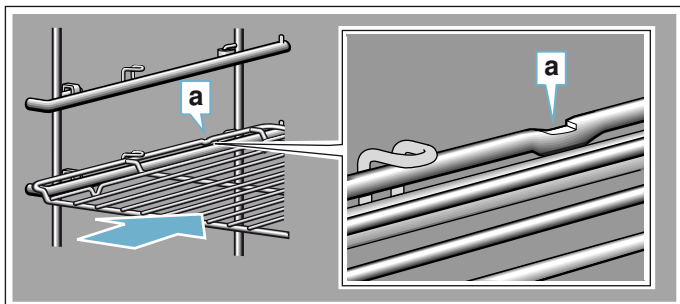

Durante l'inserimento dei pannelli, prestare attenzione che la tacca di arresto **b** sia nella parte posteriore e sia rivolta verso il basso. La smussatura dell'accessorio **c** deve essere rivolta in avanti verso la porta dell'apparecchio.

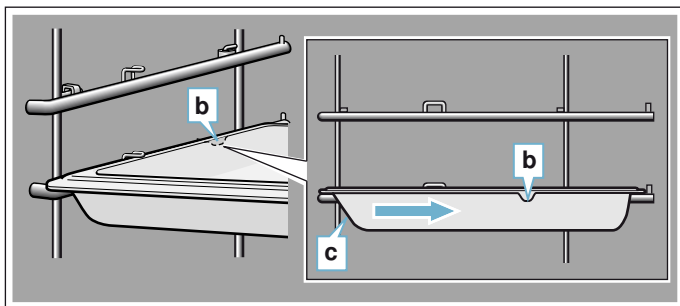

Combinazione accessori

È possibile inserire contemporaneamente la griglia con la leccarda per raccogliere i liquidi che fuoriescono.

Al momento del posizionamento della griglia, prestare attenzione che entrambi i distanziatori **a** siano sul bordo posteriore. Durante l'inserimento della leccarda, la griglia è sopra l'asta di guida del livello di inserimento.

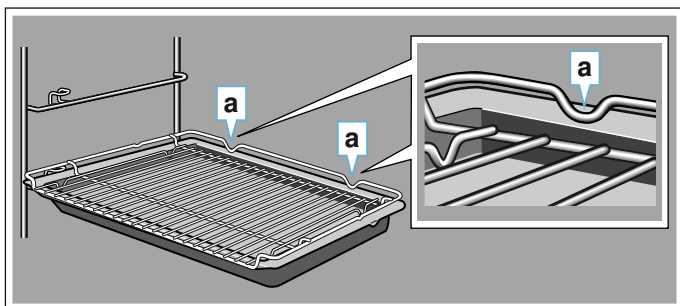

Accessorio speciale

Gli accessori speciali sono in vendita presso il servizio clienti o i rivenditori specializzati o su Internet. Una vasta offerta di accessori per l'apparecchio è reperibile nei cataloghi o sul sito Internet del produttore.

La disponibilità e la possibilità di acquisto on line variano a seconda del paese. Consultare i documenti di vendita per individuare quelli disponibili nel proprio paese.

Avvertenza: Non tutti gli accessori speciali sono compatibili con tutti gli apparecchi. Al momento dell'acquisto indicare sempre la denominazione precisa (cod. E) dell'apparecchio. → "Servizio assistenza clienti" a pagina 31

Accessori
Griglia
Teglia, può essere trattata con pulizia pirolitica
Leccarda, può essere trattata con pulizia pirolitica
Leccarda, può essere trattata con pulizia pirolitica
Set per la cottura al vapore per il forno
Padella professionale, può essere trattata con pulizia pirolitica
Coperchio per la padella professionale
Teglia per pizza
Griglia speciale, può essere trattata con pulizia pirolitica
Piastra per pane e pizza, può essere trattata con pulizia pirolitica
Pentola per arrostiti di vetro, 5,1 litri
Tegame in vetro
Estensione ComfortFlex (1 livello) + intelaiatura*
Estensione ComfortFlex (1 livello)*
Accessorio completamente estraibile triplo*
* L'accessorio non è adatto a ogni apparecchio, in caso di ordine indicare il codice E

Prima di utilizzare l'apparecchio per la prima volta

Prima di poter utilizzare l'apparecchio nuovo è necessario effettuare alcune impostazioni. Pulire inoltre il vano di cottura e gli accessori.

Prima messa in funzione

Non appena l'apparecchio è stato collegato alla rete elettrica, compare sul display la prima impostazione "Lingua".

Impostazione della lingua

1. Toccare la riga inferiore.
2. Trascinare verso sinistra o destra per selezionare la lingua desiderata.
3. Toccare la riga superiore.

Impostazione dell'ora

1. Premere su "Ora".
2. Toccare la riga inferiore.
3. Trascinare verso sinistra o destra per selezionare l'ora corrente.
4. Premere su "Minuti".
5. Trascinare verso sinistra o destra per selezionare il minuto corrente.
6. Premere sul simbolo per acquisire l'impostazione.

Impostazione della data

1. Premere su "Data".
2. Toccare la riga inferiore.
3. Trascinare verso sinistra o destra per selezionare il giorno corrente.
4. Premere su "Mese".
5. Trascinare verso sinistra o destra per selezionare il mese corrente.
6. Premere su "Anno".
7. Trascinare verso sinistra o destra per selezionare l'anno corrente.
8. Premere sul simbolo per acquisire l'impostazione.
9. Premere sul simbolo per terminare la prima messa in funzione.
La prima messa in funzione è terminata.

Avvertenze

- È sempre possibile modificare queste impostazioni nelle impostazioni di base. → "Impostazioni di base" a pagina 18
- In seguito all'allacciamento o all'interruzione di corrente vengono visualizzate sul display le impostazioni per la prima messa in funzione.

Pulizia del vano di cottura

Per eliminare l'odore dell'apparecchio nuovo, riscaldare il vano cottura vuoto tenendolo chiuso.

1. Togliere gli accessori dal vano di cottura.
2. Rimuovere i resti dell'imballaggio, quali ad es. le palline di polistirolo, dal vano di cottura.
3. Prima di riscaldare, pulire le superfici lisce nel vano di cottura servendosi di un panno morbido e inumidito.
4. Accendere l'apparecchio con il tasto touch .
5. Impostare il tipo di riscaldamento e la temperatura indicati e avviare il funzionamento dell'apparecchio.
→ "Impostazione e avvio del funzionamento dell'apparecchio" a pagina 14

Impostazioni	
Tipo di riscaldamento	Riscaldamento sup./inf. 
Temperatura	240 °C
Durata	1 ora

6. Arieggiare la cucina durante il riscaldamento dell'apparecchio.
7. Al termine della durata indicata spegnere l'apparecchio con il tasto touch .
8. Aspettare fino a quando il vano di cottura non si è raffreddato.
9. Pulire le superfici lisce con una soluzione di lavaggio e con un panno spugna.

Pulizia degli accessori

Pulire bene gli accessori con una soluzione di lavaggio e con un panno spugna o una spazzola morbida.

Uso dell'apparecchio

Gli elementi di comando e le modalità di funzionamento sono già state apprese. Sono qui illustrate le impostazioni dell'apparecchio. Si apprende cosa avviene nel momento dell'accensione e dello spegnimento e come impostare le modalità di funzionamento.

Accensione e spegnimento dell'apparecchio

Premere il tasto touch  per accendere o spegnere l'apparecchio.

Dopo lo spegnimento dell'apparecchio, sul display compare se il calore residuo nel vano di cottura è ancora elevato o basso.



Display	Temperatura
Calore residuo alto	oltre 120°C
Calore residuo basso	tra 60°C e 120°C

Avvertenze

- Alcuni indicatori e le avvertenze restano visibili sul display anche ad apparecchio spento, ad es. il calore residuo nel vano di cottura.
- Dopo un funzionamento dell'apparecchio si sente ancora la ventola di raffreddamento funzionante finché il vano di cottura non è notevolmente raffreddato.
- Se l'apparecchio non viene utilizzato, spegnerlo. Se per un tempo prolungato non viene eseguita alcuna impostazione, l'apparecchio si spegne automaticamente.

Impostazione e avvio del funzionamento dell'apparecchio

Esempio: Aria calda CircoTherm  a 170°C

1. Premere il tasto touch  per accendere l'apparecchio. Si accede direttamente al menu Tipi di riscaldamento .



2. Trascinare verso sinistra o destra per selezionare il tipo di riscaldamento.
3. Toccare la riga inferiore.

4. Trascinare verso sinistra o destra per selezionare la temperatura.



5. Per avviare il funzionamento dell'apparecchio premere il tasto touch . La barra di controllo temperatura e la durata compaiono sul display.

Avvertenza: Se, dopo l'avvio, si desidera passare direttamente al menu principale , selezionare la voce Menu principale nel capitolo Impostazioni di base sotto "Funzionamento dopo l'avvio".

Valori predefiniti

Per ogni tipo di riscaldamento l'apparecchio indica una temperatura o un livello predefiniti. I valori proposti possono essere accettati o modificati nella rispettiva area.

Barra di controllo del riscaldamento

Non appena è avviato un tipo di riscaldamento, sul display compare la barra di controllo riscaldamento. La barra di controllo del riscaldamento mostra l'aumento della temperatura all'interno del vano di cottura.

Durata



Una volta avviato un tipo di riscaldamento, viene visualizzata la durata. La durata avanza durante il funzionamento. Così è possibile controllare da quanto l'apparecchio è già in funzione.

Visualizzare la temperatura attuale

Per visualizzare la temperatura sul display, premere il tasto touch .

La temperatura attuale viene visualizzata brevemente e solo durante il riscaldamento.

Ulteriori informazioni

Se si illumina il tasto touch , è possibile visualizzare delle informazioni. A tale scopo premere il tasto touch . L'informazione viene visualizzata per alcuni secondi.

Modifica o interruzione del funzionamento dell'apparecchio

Modifica del funzionamento dell'apparecchio

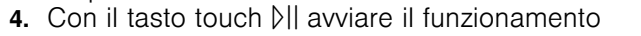
1. Con il tasto touch  arrestare il funzionamento.
2. Premere sulla riga dell'impostazione che deve essere modificata.
3. Trascinare verso destra o sinistra per modificare l'impostazione.
4. Con il tasto touch  avviare il funzionamento modificato.

Avvertenze

- Durante un'interruzione del funzionamento, la ventola di raffreddamento resta in funzione.
- Dopo una modifica della temperatura il tempo che era stato fermato riprende a scorrere. Dopo la modifica del tipo di riscaldamento, il tempo comincia a scorrere di nuovo da zero.

Interruzione del funzionamento dell'apparecchio

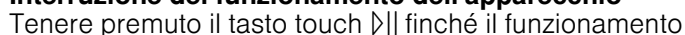
Tenere premuto il tasto touch  finché il funzionamento dell'apparecchio non si interrompe.



Avvertenza: Le modalità di funzionamento come la funzione di pulizia non possono essere interrotte.

Riscaldamento rapido dell'apparecchio

Con le due funzioni Riscaldamento rapido e PowerBoost è possibile abbreviare la durata del riscaldamento. Il tipo di riscaldamento impostato determina se l'apparecchio viene riscaldato mediante Riscaldamento rapido o PowerBoost. Se viene utilizzato PowerBoost le pietanze possono essere messe nel vano di cottura ancor prima che sia riscaldato, contrariamente alla modalità di riscaldamento rapido. Con PowerBoost cuocere le pietanze su un solo livello.



Funzione	Tipo di riscaldamento	Mettere le pietanze nel vano di cottura
Riscaldamento rapido	Riscaldamento sup./inf. 	dopo il riscaldamento
PowerBoost*	Aria calda CircoTherm  Funzione cottura pane 	prima del riscaldamento
* non cuocere su più livelli		

Avvertenze

- Se si illumina il tasto touch , è possibile attivare il Riscaldamento rapido o PowerBoost.
- Premere il tasto touch  per disattivare anticipatamente il Riscaldamento rapido o PowerBoost.

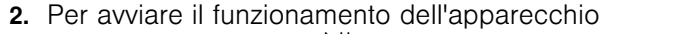
Attivare il Riscaldamento rapido

1. Impostare il riscaldamento sup./inf.  e la temperatura.
Avvertenza: Impostare una temperatura superiore a 100°C affinché l'apparecchio si preriscaldi velocemente.
2. Per avviare il funzionamento dell'apparecchio premere il tasto touch .

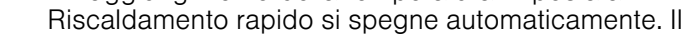
3. Premere il tasto touch  per attivare il Riscaldamento rapido.
Sul display compare il simbolo .
4. Al raggiungimento della temperatura impostata il Riscaldamento rapido si spegne automaticamente. Il simbolo  sul display si spegne. Mettere le pietanze nel vano di cottura.

Attivazione di PowerBoost

1. Impostare Aria calda CircoTherm  o Funzione cottura pane  e la temperatura.
Avvertenza: Impostare una temperatura superiore a 100°C affinché l'apparecchio si preriscaldi velocemente.
2. Mettere le pietanze nel vano di cottura su un livello.
3. Per avviare il funzionamento dell'apparecchio premere il tasto touch .
4. Premere il tasto touch  per attivare il PowerBoost.
Sul display compare il simbolo .
Al raggiungimento della temperatura impostata il PowerBoost si spegne automaticamente. Il simbolo  sul display si spegne.

Funzioni durata

L'apparecchio dispone di varie funzioni durata.

Funzione durata	Tipo di utilizzo
 Contaminuti	Il contaminuti funziona come un timer. L'apparecchio non si accende e non si spegne automaticamente.
 Durata	Trascorso il tempo impostato l'apparecchio si spegne automaticamente.
 Pronto alle	L'apparecchio si accende automaticamente e una volta trascorsi il tempo impostato e l'ora di fine cottura si spegne automaticamente.

Avvertenza: Se viene impostata una funzione durata, l'intervallo di tempo aumenta quando vengono impostati valori elevati. Esempio: è possibile impostare di minuto in minuto una durata massima fino a 1 ora; è possibile impostare durate oltre un'ora a intervalli di 5 minuti alla volta.

Mostrare e nascondere le funzioni durata

Per mostrare o nascondere le funzioni durata, premere il tasto touch .

Avvertenza: Una volta trascorso il tempo determinato, le funzioni durata visualizzate vengono automaticamente nascoste. Se è già stata impostata una durata, questa viene acquisita.

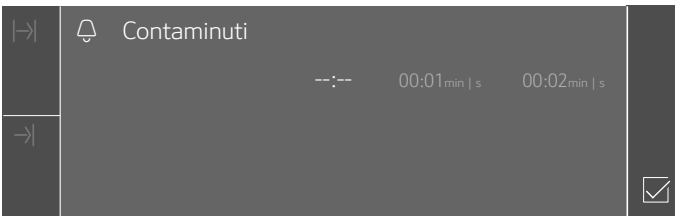



Impostazione del contaminuti

Il contaminuti può essere impostato sia ad apparecchio acceso che ad apparecchio spento.

1. Premere il tasto touch .
Sul display vengono visualizzate le funzioni durata.
2. Trascinare verso sinistra o destra per selezionare la durata.



Avvertenza: Quando l'apparecchio è acceso premere prima su  "Contaminuti" e poi trascinare verso sinistra o destra per selezionare la durata.

3. Premere il tasto touch .
Sul display compare il simbolo .

Avvertenza: Non appena è trascorso il tempo impostato, viene emesso un segnale acustico. Per spegnere il segnale acustico, premere il tasto touch .

Impostazione della durata

Trascorso la durata impostata l'apparecchio si spegne automaticamente. La funzione può essere utilizzata soltanto in combinazione con un tipo di riscaldamento.

1. Premere il tasto touch .
2. Impostazione del tipo di riscaldamento e della temperatura.
3. Premere il tasto touch .
Sul display vengono visualizzate le funzioni durata.
4. Trascinare verso sinistra o destra per selezionare la durata.
5. Premere il tasto touch  per avviare la durata impostata.

Non appena trascorso il tempo impostato viene emesso un segnale acustico e l'apparecchio termina automaticamente il funzionamento. Per spegnere il segnale acustico, premere il tasto touch .





Funzionamento posticipato - "Pronto alle"

L'apparecchio si accende automaticamente e si spegne in automatico al momento impostato per la fine del funzionamento. A tal proposito impostare la durata e determinare la fine del funzionamento.

Il funzionamento differito può essere utilizzato soltanto in combinazione con un tipo di riscaldamento.

Avvertenze

- Accertarsi che gli alimenti non rimangano troppo a lungo nel vano di cottura e non deperiscano.
- Non tutti i tipi di riscaldamento possono essere attivati con il funzionamento differito.

1. Inserire le pietanze sull'accessorio adatto all'interno del vano di cottura e chiudere la porta dell'apparecchio.
2. Toccare il tasto touch .
3. Impostazione del tipo di riscaldamento e della temperatura.
4. Toccare il tasto touch .
Sul display vengono visualizzate le funzioni durata.
5. Trascinare verso sinistra o destra per selezionare la durata.
6. Toccare su  "Pronto alle".
7. Trascinare verso sinistra per selezionare l'ora di fine.
8. Toccare il tasto touch .
Prima di avviare il funzionamento, l'apparecchio attende fino al momento opportuno.

Non appena viene raggiunta la fine cottura viene emesso un segnale acustico e l'apparecchio termina automaticamente il funzionamento. Per spegnere il segnale acustico, toccare il tasto touch .

Verifica, modifica o cancellazione delle impostazioni



1. Premere sul campo .
Sul display vengono visualizzate le funzioni durata.
2. Premere sulla funzione durata.
3. Se necessario, sul display touch trascinare verso sinistra o destra per modificare le impostazioni. Per cancellare una funzione durata, impostare "--:--". L'impostazione viene acquisita automaticamente.

Sicurezza bambino

Per evitare che i bambini possano inavvertitamente accendere l'apparecchio o modificare le impostazioni, esso è dotato di una sicurezza bambini.

L'apparecchio dispone di due diversi tipi di blocco.





Blocco	Attivazione/disattivazione
Sicurezza bambini automatica	Dal menu MyProfile → "Impostazioni di base" a pagina 18
Sicurezza bambini singola	Dal tasto touch 

Avvertenza: Non appena si attiva la sicurezza bambini, viene bloccato il pannello di comando. Ad eccezione dei tasti touch  e . È sempre possibile disattivare la sicurezza bambini.



Sicurezza bambini automatica

Il pannello di comando viene bloccato, in modo tale che l'apparecchio non si possa accendere. Per accenderlo, interrompere la sicurezza bambini. Dopo il funzionamento dell'apparecchio il pannello di comando viene bloccato automaticamente.





Attivazione

1. Premere il tasto touch .
2. Premere il tasto touch .
3. Trascinare verso sinistra o destra per selezionare "MyProfile".
4. Toccare la riga inferiore.
5. Trascinare verso sinistra o destra per selezionare la "Sicurezza bambini automatica".
6. Toccare la riga inferiore.
7. Trascinare verso sinistra o destra per selezionare "Attivata".
8. Premere il tasto touch .
9. Premere su "Salva".
Le impostazioni vengono memorizzate. La sicurezza bambini automatica è attiva. Dopo la disattivazione sul display compare il simbolo .

Interruzione

1. Tenere premuto il tasto touch  finché sul display non compare "Sicurezza bambini disattivata".
2. Premere il tasto touch .
3. Attivare il funzionamento dell'apparecchio desiderato.

Disattivazione

1. Tenere premuto il tasto touch  finché sul display non compare "Sicurezza bambini disattivata".
2. Premere il tasto touch .
3. Premere il tasto touch .
4. Trascinare verso sinistra o destra per selezionare "MyProfile".
5. Toccare la riga inferiore.
6. Toccare la riga superiore.
7. Trascinare verso sinistra o destra per selezionare la "Sicurezza bambini automatica".
8. Toccare la riga inferiore.
9. Trascinare verso sinistra o destra per selezionare "Disattivata".
10. Premere il tasto touch .

11. Premere su "Salva".



La "Sicurezza bambini automatica" è disattivata.

12. Premere il tasto touch .

Sicurezza bambini singola

Il pannello di comando viene bloccato, in modo tale che l'apparecchio non si possa accendere. Per accenderlo, disattivare la sicurezza bambini singola. Dopo la disattivazione il pannello di comando non viene più bloccato.





Attivazione e disattivazione

1. Tenere premuto il tasto touch  finché sul display non compare "Sicurezza bambini attivata".
È attivata la sicurezza bambini.
2. Tenere premuto il tasto touch  finché sul display non compare "Sicurezza bambini disattivata".
La sicurezza bambini è disattivata.

Impostazioni di base

Sono disponibili diverse impostazioni che consentono di utilizzare l'apparecchio in modo semplice e ottimale. Se necessario, le impostazioni possono essere modificate in MyProfile .

Modifica di MyProfile

1. Premere il tasto touch .
2. Premere il tasto touch .
3. Trascinare verso sinistra o destra per selezionare "MyProfile .
4. Toccare la riga inferiore.
5. Trascinare verso sinistra o destra per selezionare l'impostazione desiderata.
6. Toccare la riga inferiore.
7. Trascinare verso sinistra o destra per selezionare l'impostazione desiderata.
8. Premere il tasto touch .
9. Premere su "Salva".

Elenco delle impostazioni di base





Impostazione	Selezione
Lingua	Selezionare la lingua
Ora	Impostazione dell'ora attuale
Data	Impostazione della data attuale
Preferiti	Decidere i tipi di riscaldamento, visualizzati nel menu Tipi di riscaldamento
Segnale acustico	Breve durata
	Durata media
	Durata prolungata
Volume	Regolabile in 5 livelli
Tono tasti	Disattivato (eccezione: il tono tasti resta attivo con il tasto touch )
	Attivato
Luminosità del display	Regolabile in 5 livelli
Indicatore dell'ora	OFF
	Digitale
	Analogico
Illuminazione	Durante il funzionamento accesa
	Durante il funzionamento spenta
Sicurezza bambini*	Solo blocco tasti
	Meccanismo di apertura/chiusura porta e blocco tasti
Sicurezza bambini automatica	Disattivata
	Attivata
Funzionamento dopo l'attivazione	Menu principale
	Tipi di riscaldamento
	Assistente alla cottura al forno e arrosto
Spegnimento notturno	Disattivato
	Attivato (display oscurato tra le 22:00 e le 5:59)

Logo del marchio	Visualizza
	Non visualizzare
Tempo di postfunzionamento ventola	Consigliato
	Minimo
Sistema di estrazione*	Non equipaggiato (supporto o estensione singola)
	Equipaggiato (con estensione doppia o tripla)
Impostazioni di fabbrica	Ripristina
*) A seconda del tipo di apparecchio questa impostazione di base non è selezionabile	

Scelta dei Preferiti

È possibile decidere i tipi di riscaldamento visualizzati nel menu Tipi di riscaldamento.

Avvertenza: I tipi di riscaldamento "Aria calda CircoTherm", "Termogrill" e "Grill, superficie grande" vengono sempre visualizzati nel menu Tipi di riscaldamento e non possono essere disattivati.

1. Premere il tasto touch .
2. Premere il tasto touch .
3. Trascinare verso sinistra o destra per selezionare "MyProfile .
4. Toccare la riga inferiore.
5. Trascinare verso sinistra o destra per selezionare "Preferiti".
6. Toccare la riga inferiore.
7. Trascinare verso sinistra o destra per selezionare il tipo di riscaldamento desiderato.
8. Premere su "Attivato" o "Disattivato".
9. Premere il tasto touch .
10. Premere su "Salva".

Assistente alla cottura al forno e arrosto

Con la l'assistente alla cottura al forno e arrosto è possibile preparare le pietanze con estrema semplicità. L'apparecchio adotta l'impostazione ottimale.

Per ottenere buoni risultati, il vano di cottura non deve essere troppo caldo per la pietanza selezionata. Se dovesse verificarsi tale circostanza, compare un'avvertenza sul display. Lasciare raffreddare il vano di cottura e avviare nuovamente.

Avvertenze sulle impostazioni

- Il risultato della cottura dipende dalla qualità della merce, dalle dimensioni e dal tipo di stoviglia utilizzata. Per un risultato di cottura ottimale utilizzare soltanto pietanze e carni indicate per la temperatura del frigorifero.
- L'assistente alla cottura al forno e arrosto vi supporta durante l'impostazione di dolci classici, pane e prodotti da forno. L'apparecchio adotta il tipo di riscaldamento ottimale. Si propongono la temperatura e la durata di cottura adatte che possono essere modificate a seconda delle esigenze.
- Vi vengono fornite indicazioni relative ad es. alle stoviglie, al livello di inserimento o all'aggiunta di liquido per la preparazione della carne. Durante la cottura di alcune pietanze è necessario ad es. girare o mescolare. Dopo l'avvio, ciò viene indicato brevemente sul display. Un segnale acustico vi ricorda il momento esatto.
- Le indicazioni relative alle stoviglie e i diversi suggerimenti per la preparazione si trovano alla fine delle istruzioni per l'uso.

Scelta della pietanza



Nella tabella qui di seguito troverete i valori di impostazione adatti alle pietanze elencate.

Pietanze
Impasto stampo a cerniera/quadrato
Pan di Spagna (6 uova)
Rotolo di Pan di Spagna
Dolci in teglia con pasta lievitata e copertura asciutta
Treccia/Corona lievitata
Pasticcini di pasta sfoglia
Muffin, livello 1
Pane bianco in stampo quadrato
Panini o baguette da riscaldare, precotti
Pizza surgelata, con fondo sottile, 1 pezzo
Patate fritte surgelate, livello 1
Gratin di patate da patate crude
Patate al forno
Lasagne, fresche
Arrosto di maiale con venature di grasso, senza cotenna

Pietanze
Polpettone (1 kg)
Roastbeef, cottura media (1,5 kg)
Stufato di manzo
Cosciotto d'agnello disossato
Pollo, intero
Cosce di pollo
Oca, intera (3-4 kg)

Selezione e regolazione delle pietanze

Verrete guidati passo passo nella procedura di impostazione della pietanza desiderata.

1. Toccare il tasto touch  per accendere l'apparecchio.
2. Toccare il tasto touch .
3. Trascinare verso sinistra o destra per selezionare "Assistente alla cottura al forno e arrosto".
4. Toccare la riga inferiore.
5. Premere sulla categoria desiderata.
6. Trascinare verso sinistra o destra per selezionare la pietanza desiderata.
7. Premere sulla pietanza desiderata.
Sul display compaiono le impostazioni consigliate.
Avvertenza: Per alcune pietanze è possibile visualizzare avvertenze supplementari ad es. relative a livello di inserimento e stoviglie. A tale scopo strisciare verso sinistra finché non compaiano tutte le avvertenze.
8. In caso di necessità adattare le impostazioni consigliate. Toccare a tale scopo la riga inferiore "Adattare".
Premere sulla relativa impostazione e adattarla.
9. Avviare il funzionamento dell'apparecchio premendo il tasto touch .

Non appena trascorso il tempo impostato viene emesso un segnale acustico e l'apparecchio termina automaticamente il funzionamento. Per spegnere il segnale acustico, toccare il tasto touch .

Per alcune impostazioni consigliate l'apparecchio offre la possibilità di proseguire la cottura delle pietanze.

Se si è soddisfatti del risultato di cottura, premere su "Termina".

Se non si è soddisfatti del risultato, proseguire la cottura delle pietanze.

Proseguimento della cottura

1. Premere su "Proseguimento della cottura".
2. In caso di necessità, adattare l'impostazione proposta.
3. Avviare la funzione "Proseguimento della cottura" premendo il tasto touch .

Interruzione

Tenere premuto il tasto touch  finché il funzionamento dell'apparecchio non si interrompe.

Spegnimento dell'apparecchio

Premere il tasto touch  per spegnere l'apparecchio.



Impostazione Sabbat

Con l'impostazione Sabbat è possibile impostare una durata fino a 74 ore. Gli alimenti vengono tenuti in caldo nel vano di cottura senza che occorra attivarlo o disattivarlo.

Avvio della funzione Sabbat

Prima di poterla utilizzare, attivare l'impostazione Sabbat nelle impostazioni di base da "Preferiti".

Se la funzione Sabbat è attivata, è possibile selezionarla nel menu dei tipi di riscaldamento.

L'apparecchio riscalda con Riscaldamento sup./inf. È possibile impostare una temperatura compresa tra 85 °C e 140 °C.

1. Premere il tasto touch
2. Trascinare verso sinistra o destra per selezionare la "Funzione Sabbat".
3. Nella riga inferiore premere sulla temperatura.
4. Trascinare verso sinistra o destra per selezionare la temperatura desiderata.
5. Premere sul simbolo per acquisire l'impostazione.
6. Nella riga inferiore premere sulla durata .
7. Trascinare verso sinistra o destra per selezionare la durata desiderata.
8. Premere sul simbolo per acquisire l'impostazione.
9. Premere il tasto touch . L'apparecchio si avvia.

Avvertenze

- Non appena la funzione Sabbat è avviata, non è più possibile modificare le impostazioni o interrompere il funzionamento con il tasto touch .
- Se durante il funzionamento viene aperta la porta dell'apparecchio, questo non si arresta.

Una volta trascorsa la durata della funzione Sabbat viene emesso un segnale acustico. L'apparecchio smette di riscaldare. Spegnerne l'apparecchio con il tasto touch .

Interruzione della funzione Sabbat

Per interrompere la funzione Sabbat, premere il tasto touch .



Detergenti

Una cura e manutenzione scrupolosa contribuiscono a mantenere a lungo l'apparecchio in buone condizioni. Sono qui illustrate le modalità di cura e pulizia dell'apparecchio corrette.

Detergenti adatti

Per non danneggiare le diverse superfici con l'utilizzo di detergenti non appropriati, prestare attenzione alle indicazioni della tabella. A seconda del tipo di apparecchio, non tutti i campi sono presenti sull'apparecchio.

Attenzione!

Danni alle superfici

Non utilizzare

- detergenti aggressivi o abrasivi,
- detergenti a elevato contenuto di alcol,
- spugnette dure o abrasive,
- pulitrici ad alta pressione o a getto di vapore,
- detergenti speciali per la pulizia a caldo.

Lavare bene le spugne nuove prima di utilizzarle.

Consiglio: Si consiglia di acquistare i prodotti per la pulizia e la cura presso il servizio di assistenza tecnica. Rispettare le istruzioni del produttore.

Avviso – Pericolo di scottature!

L'apparecchio si surriscalda. Non sfiorare mai le superfici interne calde del vano di cottura o le resistenze. Lasciar sempre raffreddare l'apparecchio. Tenere lontano i bambini.

Settore	Pulizia
Esterno dell'apparecchio	
Frontale in acciaio	Soluzione di lavaggio calda: pulire con un panno spugna e asciugare con un panno morbido. Rimuovere immediatamente le macchie di calcare, grasso, amido o albume, in quanto potrebbero corrodere la superficie. Speciali detergenti per acciaio inox, adatti a superfici calde, sono disponibili presso il servizio di assistenza tecnica o presso i rivenditori specializzati. Stendere uno strato sottile di detergente con un panno morbido.
Plastica	Soluzione di lavaggio calda: pulire con un panno spugna e asciugare con un panno morbido. Non utilizzare detergenti o raschietti per vetro.
Superfici laccate	Soluzione di lavaggio calda: pulire con un panno spugna e asciugare con un panno morbido.
Pannello di comando	Soluzione di lavaggio calda: pulire con un panno spugna e asciugare con un panno morbido. Non utilizzare detergenti o raschietti per vetro.

Pannelli della porta	Soluzione di lavaggio calda: pulire con un panno spugna e asciugare con un panno morbido. Non utilizzare raschietti per vetro o pagliette in acciaio inox.
Maniglia della porta	Soluzione di lavaggio calda: pulire con un panno spugna e asciugare con un panno morbido. Se l'anticalcare entra in contatto con la maniglia della porta, rimuoverlo immediatamente altrimenti potrebbero formarsi macchie indelebili.
Interno dell'apparecchio	
Superfici smaltate	Soluzione di lavaggio calda o acqua e aceto: pulire con un panno spugna e asciugare con un panno morbido. Eliminare i residui di cibo bruciati con un panno umido e una soluzione di lavaggio. In caso di sporco ostinato, utilizzare una paglietta in acciaio inox o un apposito detergente per forno. Attenzione! Non utilizzare mai il detergente per forno nel vano di cottura caldo. Potrebbero verificarsi danni allo smalto. Prima del successivo riscaldamento eliminare completamente i residui dal vano di cottura e dallo sportello dell'apparecchio. Terminata la pulizia, lasciare aperto il vano di cottura per farlo asciugare. Come migliore soluzione, utilizzare la funzione pulizia. → "Funzione pulizia" a pagina 22 Avvertenza: I residui degli alimenti possono causare la formazione di una patina bianca. Non rappresenta un problema e non incide sul funzionamento. Se necessario, rimuoverla con acido citrico.
Copertura di vetro nell'illuminazione del vano di cottura	Soluzione di lavaggio calda: pulire con un panno spugna e asciugare con un panno morbido. In caso di sporco ostinato, si consiglia di utilizzare un detergente per forno.
Rivestimento della porta	In acciaio inox: utilizzare detergenti per acciaio inox. Osservare le avvertenze fornite dal produttore. Non utilizzare prodotti per la cura dell'acciaio inox. In plastica: pulire con soluzione di lavaggio calda e un panno spugna. Asciugare con un panno morbido. Non utilizzare detergenti o raschietti per vetro. Per la pulizia rimuovere il rivestimento della porta.
Supporti	Soluzione di lavaggio calda: lasciare in ammollo e pulire con un panno spugna o una spazzola.
Sistema di estrazione	Soluzione di lavaggio calda: pulire con un panno spugna o una spazzola. Non rimuovere il grasso lubrificante dalle guide di estensione, pulire quando sono inserite. Non lavare in lavastoviglie.

Accessori	Soluzione di lavaggio calda: lasciare in ammollo e pulire con un panno spugna o una spazzola. In caso di sporco ostinato, utilizzare una paglietta in acciaio inox.
-----------	--

Avvertenze

- Lievi differenze di colore sul lato frontale dell'apparecchio sono dovute a diversi materiali quali vetro, plastica o metallo.
- Eventuali ombreggiature sui pannelli della porta, simili a striature, sono dovute al riflesso dell'illuminazione interna del vano di cottura.
- A temperature molto elevate lo smalto viene bruciato. Durante questo processo possono generarsi lievi variazioni cromatiche. Questo è normale e non influisce in alcun modo sul funzionamento dell'apparecchio.
I bordi delle teglie sottili non possono essere smaltati integralmente e possono pertanto apparire grezzi. Questo non pregiudica la protezione anticorrosione.

Tenere pulito l'apparecchio

Al fine di evitare la formazione di sporco ostinato, tenere sempre pulito l'apparecchio e rimuovere immediatamente lo sporco.

Avviso – Pericolo di incendio!

I residui di cibo, il grasso e il sugo dell'arrosto possono prendere fuoco. Prima di utilizzare l'apparecchio, eliminare lo sporco più grossolano dagli elementi riscaldanti e dagli accessori.

Consigli

- Pulire il vano di cottura dopo ogni utilizzo. In questo modo i residui di sporco non vengono bruciati.
- Eliminare immediatamente le macchie di calcare, grasso, amido o albume.
- Cuocere i dolci morbidi e molto farciti nella leccarda.
- Per la cottura arrosto utilizzare stoviglie adatte, ad es. una pirofila in ghisa.

Funzione pulizia

L'apparecchio dispone delle funzioni Autopulizia e EasyClean. Con la funzione "Autopulizia" è possibile pulire il vano di cottura. Utilizzare la funzione di pulizia EasyClean per la pulizia intermedia del vano di cottura. Grazie a EasyClean viene ammorbidito lo sporco che poi può essere rimosso più facilmente.

Autopulizia

Pulire il vano cottura con la modalità di funzionamento "Autopulizia".

È possibile scegliere fra tre livelli di pulizia.

Livello	Grado di pulizia	Durata
1	leggero	ca. 1 ora, 15 minuti
2	medio	ca. 1 ora, 30 minuti
3	intenso	ca. 2 ore

Quanto più resistenti e vecchi sono gli accumuli di sporco, tanto più elevato dovrebbe essere il livello di pulizia. Per un ciclo di pulizia occorrono all'incirca 2,5-4,7 chilowattore.

Avvertenza: Per motivi di sicurezza la porta del vano di cottura si blocca automaticamente. È possibile aprire nuovamente la porta solo quando si spegne il simbolo  relativo al blocco nella barra di stato. L'illuminazione interna non si accende durante la pulizia.

Avviso

Pericolo di scottature!

- Durante la funzione di pulizia il vano di cottura diventa molto caldo. Non aprire mai la porta dell'apparecchio. Lasciar raffreddare l'apparecchio. Tenere lontano i bambini.
-  Durante la funzione di pulizia l'esterno dell'apparecchio diventa molto caldo. Non toccare mai la porta dell'apparecchio. Lasciar raffreddare l'apparecchio. Tenere lontano i bambini.

Avviso

Rischio di danni alla salute!

Con la funzione di pulizia, il vano cottura viene riscaldato a temperature molto alte, tanto che i residui degli alimenti arrostiti, cotti al grill o in forno vengono inceneriti. In questo modo vengono rilasciati vapori che potrebbero irritare le mucose. Durante la funzione di pulizia arieggiare bene la cucina. Non trattenersi per un tempo prolungato nella stanza. Tenere lontano i bambini e gli animali domestici. Anche per il funzionamento differito, con tempo di fine posticipato, rispettare le istruzioni.

Preparazione

Avviso

Pericolo di incendio!

- Durante la fase di pulizia i residui di cibo, il grasso e il sugo dell'arrosto possono prendere fuoco. Prima di avviare la funzione di pulizia, eliminare lo sporco più intenso dal vano di cottura e dall'accessorio.
- Durante la funzione di pulizia l'esterno dell'apparecchio diventa molto caldo. Non appendere alla maniglia della porta oggetti infiammabili come ad es. gli strofinacci. Lasciare libero il lato anteriore dell'apparecchio. Tenere lontano i bambini.

Avviso – Rischio di gravi danni alla salute!

Durante la funzione di pulizia l'esterno dell'apparecchio diventa molto caldo. Il rivestimento antiaderente delle teglie e degli stampi viene danneggiato e può verificarsi la formazione di gas velenosi. Non utilizzare la funzione di pulizia per teglie e stampi con rivestimento antiaderente. Pulire solo accessori smaltati.

Attenzione!

I supporti e gli elementi estraibili scoloriscono durante la pulizia. Prima di avviare la funzione pulizia estrarre i supporti e gli elementi estraibili dal vano cottura.

1. Togliere i supporti e gli elementi estraibili dal vano cottura. → "Supporti" a pagina 24
2. Eliminare lo sporco più intenso dal vano cottura e dagli accessori.
3. Pulire l'interno della porta dell'apparecchio e le superfici laterali del vano cottura in corrispondenza della guarnizione. Non strofinare la guarnizione. → "Detergenti" a pagina 20
4. Per pulirli, introdurre anche i supporti per accessori. Assicurarsi che l'asticella perpendicolare **a** del supporto per accessori sia sulla parte davanti (figura **1**).

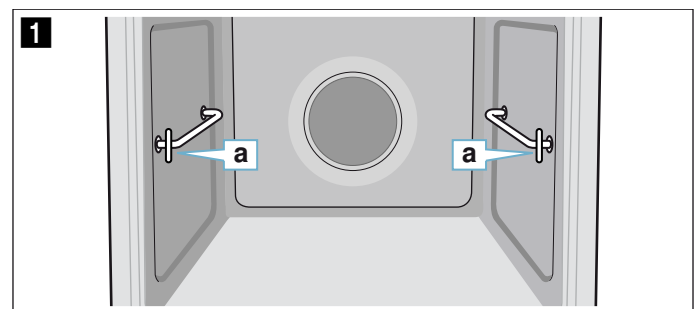

5. Inserire il supporto per accessori nell'attacco anteriore fino alla battuta **b** e spingere all'indietro **c** (figura **2**).

6. Dopodiché, inserire nell'attacco anteriore fino alla battuta **d** e spingere verso il basso **e** (figura **3**).

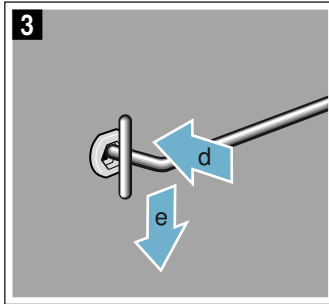
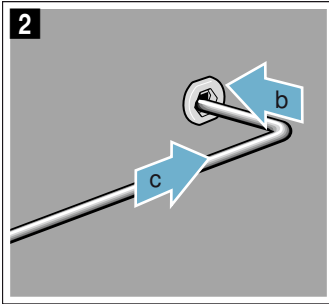

7. Ad ogni pulizia appoggiare sul supporto per accessori solo accessori smaltati senza rivestimento anti-aderenza per es. la leccarda (figura **4**).

Attenzione!

La griglia scolorisce durante la funzione di pulizia. Non pulire anche la griglia.

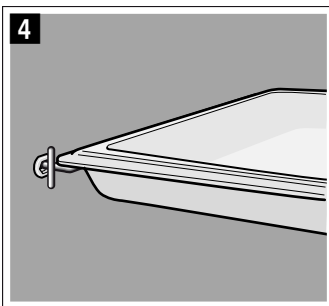

Avvertenza: Gli accessori adatti per la funzione di pulizia sono indicati nella tabella degli accessori speciali. → "Accessori" a pagina 11

Avvio

1. Premere il tasto touch \odot .
2. Premere il tasto touch $\hat{\cup}$.
3. Trascinare verso sinistra o destra per selezionare "Pulizia pirolitica $\checkmark\checkmark\checkmark$ ".
4. Toccare la riga inferiore.
5. Trascinare verso sinistra o destra per selezionare il livello di pulizia.

Avvertenza: Dopo l'avvio non è più possibile modificare il livello di pulizia.

6. Toccare la riga inferiore.
7. Premere il tasto touch $\triangleright||$.
L'apparecchio avvia l'autopulizia.

Arieggiare la cucina quando è attiva la funzione pulizia.

Durante l'autopulizia, la porta dell'apparecchio viene bloccata automaticamente. Sul display compare il simbolo $\hat{\cup}$.

Avvertenza: Se si desidera avviare l'autopulizia più tardi, impostare l'ora della fine della pulizia.

Interruzione

Per l'interruzione premere il tasto touch \odot . Sarà possibile aprire la porta dell'apparecchio solo quando il simbolo $\hat{\cup}$ sarà spento.

Termina

Non appena si conclude l'autopulizia, viene emesso un segnale acustico. Sarà possibile aprire la porta dell'apparecchio solo quando il simbolo $\hat{\cup}$ sarà spento.

Al termine della funzione pulizia

1. Lasciare raffreddare il vano di cottura.
2. Eliminare la cenere residua nel vano cottura e nello spazio della porta dell'apparecchio con un panno umido.
3. Prelevare gli accessori eventualmente puliti durante l'autopulizia e passare con un panno umido.
4. Prelevare i supporti per accessori sul lato anteriore, sollevandoli anteriormente. → "Supporti" a pagina 24
5. Riagganciare i supporti e gli elementi estraibili. → "Supporti" a pagina 24

EasyClean

La funzione di pulizia EasyClean agevola la pulizia del vano di cottura. Lasciando agire la soluzione di lavaggio, viene ammorbidito lo sporco che poi può essere rimosso più facilmente.

⚠ Avviso – Pericolo di bruciature!

La presenza di acqua nel vano di cottura caldo può causare la formazione di vapore. Non versare mai acqua nel forno caldo

Avvio

Avvertenze

- È possibile avviare la funzione di pulizia "EasyClean $\hat{\cup}$ " soltanto se il vano di cottura è freddo (temperatura ambiente) e la porta dell'apparecchio è chiusa.
- Durante il funzionamento non aprire la porta dell'apparecchio. Altrimenti la funzione di pulizia "EasyClean $\hat{\cup}$ " viene interrotta.

1. Togliere gli accessori dal vano di cottura.
2. Mescolare 0,4 litri di acqua (non acqua distillata) con una goccia di detergente e versare al centro del fondo del vano di cottura.
3. Premere il tasto touch \odot .
4. Premere il tasto touch $\hat{\cup}$.
5. Trascinare verso sinistra o destra per selezionare "EasyClean $\hat{\cup}$ ".
6. Toccare la riga inferiore.
7. Premere il tasto touch $\triangleright||$.
L'apparecchio avvia EasyClean. Sul display compare la durata residua.

Termina

Non appena la funzione di pulizia si conclude viene emesso un segnale acustico e l'apparecchio termina automaticamente il funzionamento.

Non appena si apre la porta dell'apparecchio, l'illuminazione interna si accende, in modo tal da poter pulire meglio il vano di cottura. L'acqua residua presente nel vano di cottura deve essere repentinamente rimossa. Non lasciare l'acqua residua nel vano di cottura per un periodo di tempo prolungato (ad es. tutta la notte). L'apparecchio non deve essere messo in funzione se il vano di cottura è ancora bagnato o umido.

Pulizia successiva

1. Aprire la porta dell'apparecchio e togliere l'acqua residua con un panno spugna assorbente.
2. Pulire le superfici lisce del vano di cottura con un panno spugna o una spazzola morbida. È possibile rimuovere i residui più ostinati con una paglietta in acciaio inox.
3. Rimuovere gli aloni di calcare con un panno imbevuto di aceto. Infine ripassare con acqua pulita e asciugare con un panno morbido (anche sotto la guarnizione della porta).
4. Spegner l'apparecchio con il tasto touch ①.
5. Lasciare aperta la porta dell'apparecchio per 1 ora circa in posizione di blocco (ca. 30°) in modo che le superfici smaltate del vano di cottura si asciughino. In alternativa è possibile eseguire l'asciugatura rapida del vano di cottura.

Eseguire l'asciugatura rapida del vano di cottura

1. Una volta conclusa la funzione pulizia, aprire la porta dell'apparecchio fino alla posizione di blocco (ca. 30°).
2. Premere il tasto touch ①.
3. Avviare aria calda CircoTherm a 50 °C.
4. Dopo 5 minuti disattivare l'apparecchio e chiudere la porta.

Rimozione dello sporco ostinato

Per rimuovere lo sporco ostinato, esistono più possibilità.

- Lasciare agire per un po' di tempo la soluzione di lavaggio prima di avviare la funzione di pulizia.
- Strofinare i punti sporchi sulle superfici lisce con del detersivo, prima di avviare la funzione di pulizia.
- Ripetere la funzione di pulizia dopo che il vano di cottura si è raffreddato.

Supporti

Una cura e manutenzione scrupolosa contribuiscono a mantenere a lungo l'apparecchio in buone condizioni. In questo capitolo viene illustrato come smontare e pulire i supporti.

Modifica del livello di inserimento per l'estensione telescopica

Le aste e le estensioni telescopiche possono essere disposte a piacimento. È possibile ad es. collocare l'estensione telescopica sul livello di inserimento che viene maggiormente utilizzato.

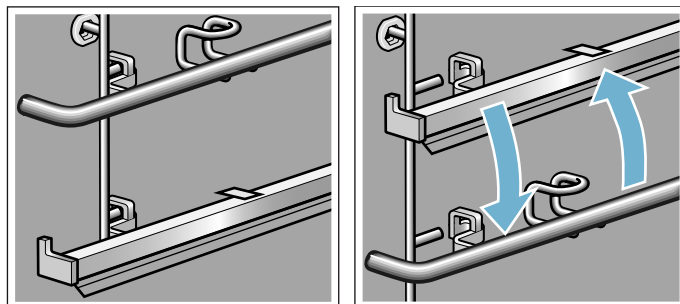

Estrazione dell'asta

Le estensioni telescopiche vengono rimosse come le aste e agganciate.

1. Spingere indietro l'asta **a**, finché non è possibile estrarla verso l'alto **b** (figura **1**).
2. Sganciare indietro l'asta e rimuovere (figura **2**).

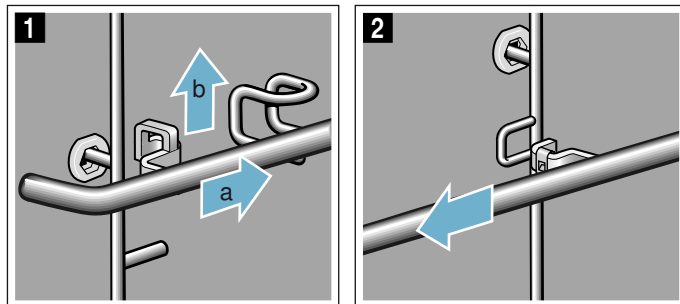

Aggancio dell'asta

1. Agganciare l'asta da dietro (figura **1**).

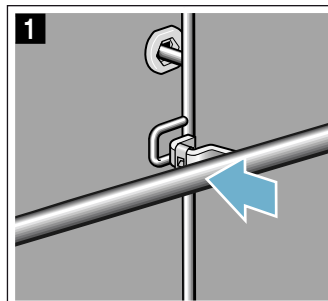

2. Spingere indietro l'asta **a** e agganciare verso il basso **b** sul perno **c** (figura **2**).

3. Accertarsi che il gancio sul perno **c** sia agganciato (figura **3**).

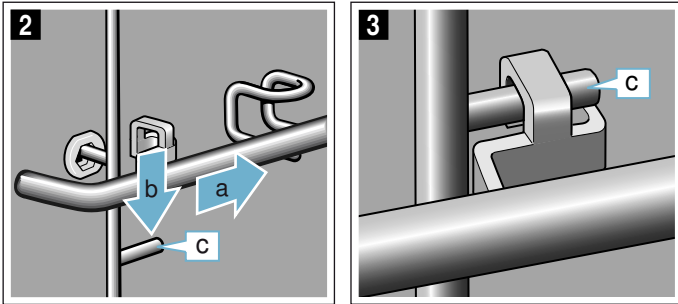

Sgancio e riaggancio dei supporti

⚠️ Avviso – Pericolo di scottature!

I supporti si surriscaldano molto. Non toccare mai i supporti ad alta temperatura. Lasciar sempre raffreddare l'apparecchio. Tenere lontano i bambini.

Sgancio dei supporti

1. Sollevare un po' il supporto anteriore (non afferrare il supporto accessori o l'estensione telescopica) **a** e smontare **b** (figura **1**).
2. Quindi, tirare in avanti l'intero supporto ed estrarlo (figura **2**).

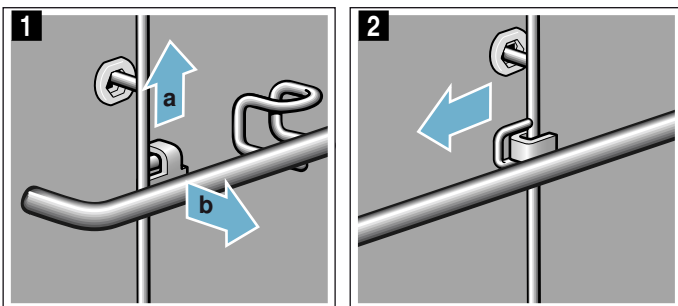

Pulire i supporti con una spugna e del detersivo per piatti. In caso di sporco ostinato utilizzare una spazzola.

Riaggancio dei supporti

I supporti possono essere inseriti solo a destra o a sinistra. Deve essere possibile estrarre anteriormente le guide di estensione.

1. Inserire prima il supporto al centro nell'attacco posteriore **a**, finché il supporto non è posizionato sulla parete del vano di cottura e spingere all'indietro (figura **1**).
2. Quindi inserirlo nell'attacco anteriore **c** finché il supporto non è posizionato anche qui sulla parete del vano di cottura e spingere verso il basso **d** (figura **2**).

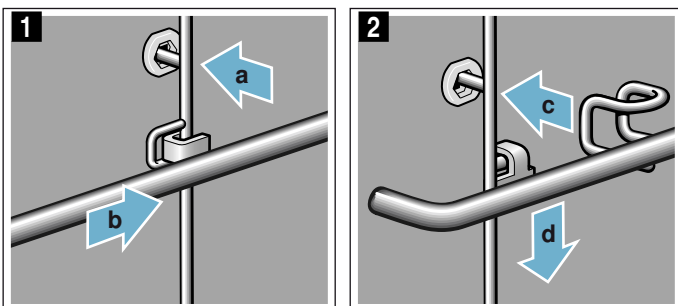

Porta dell'apparecchio

Una cura e manutenzione scrupolosa contribuiscono a mantenere a lungo l'apparecchio in buone condizioni. In questo capitolo viene illustrato come smontare e pulire la porta dell'apparecchio.

Smontaggio e montaggio della porta dell'apparecchio

È possibile rimuovere la porta dell'apparecchio per pulire i pannelli.

⚠️ Avviso – Pericolo di lesioni!

Le cerniere della porta potrebbero richiudersi con violenza. Agganciare e sganciare la porta dell'apparecchio ruotando i due dispositivi di arresto fino allo scatto.

⚠️ Avviso – Pericolo di lesioni!

Se la porta dell'apparecchio è stata rimossa senza ruotare i due dispositivi di arresto fino allo scatto, la cerniera può richiudersi. Non toccare la cerniera. Chiamare il servizio di assistenza tecnica.

Smontaggio dello sportello dell'apparecchio

1. Aprire i dispositivi di sicurezza dello sportello a sinistra e a destra (figura **1**).
A tal proposito, tenere in posizione orizzontale il cacciavite, spingere verso l'alto il dispositivo di sicurezza dello sportello (componente di colore nero) su entrambi i lati finché non si innesta in posizione (figura **2**).

Consiglio: Illuminare con una torcia portatile la fessura per individuare il dispositivo di sicurezza dello sportello.

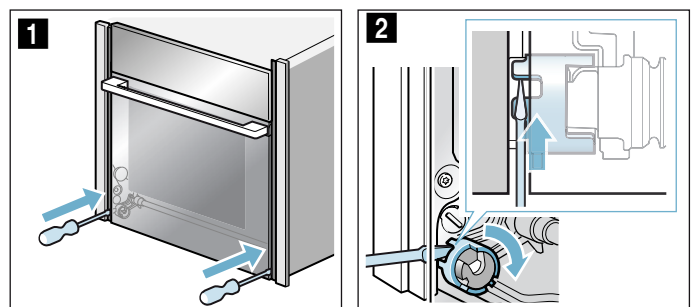

Dispositivo di sicurezza chiuso (figura **3**)
Dispositivo di sicurezza aperto (figura **4**)

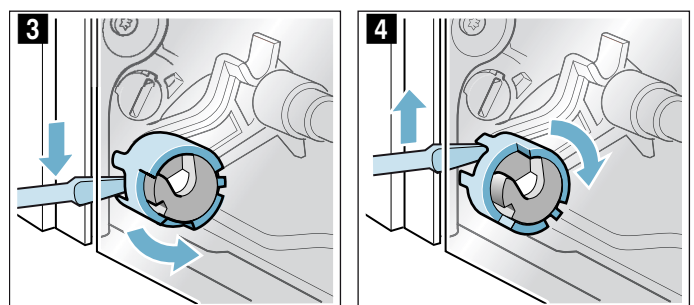

2. Aprire di ca. 45° lo sportello dell'apparecchio (figura 5).

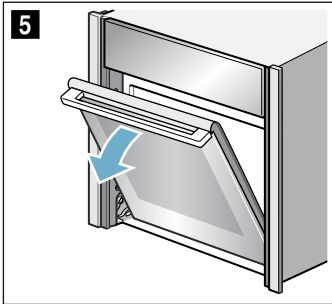

3. Servendosi di una moneta ruotare fino allo scatto i due dispositivi di arresto a destra e a sinistra collocati sul fondo all'interno dell'apparecchio. Dispositivo di arresto sul lato sinistro: in senso orario. Dispositivo di arresto sul lato destro: in senso antiorario. Le frecce indicano rispettivamente le direzioni e si percepisce che il dispositivo di arresto si innesta in posizione (figura 6).

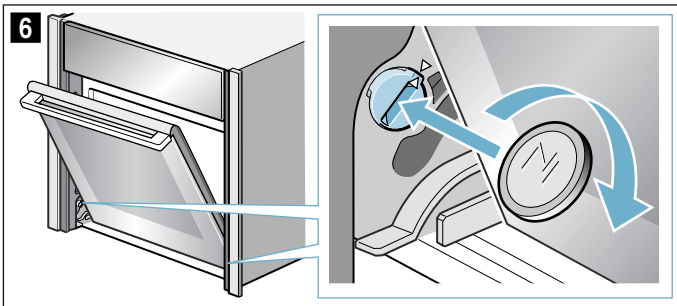

Dispositivo di arresto sul lato sinistro fissato (figura 7)
Dispositivo di arresto sul lato sinistro sbloccato (figura 8)

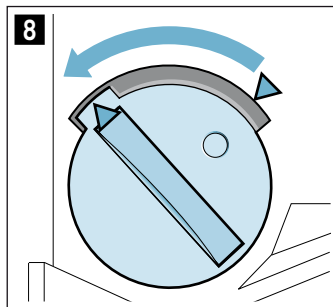
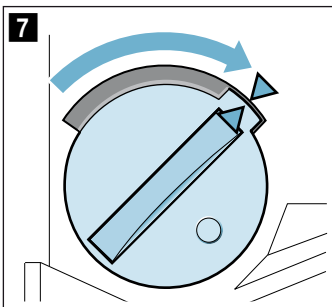

4. Muovere lo sportello verso l'alto e verso il basso finché non si sente un leggero clic (figura 9). Lo sportello dell'apparecchio si trova in posizione di arresto. Ha ancora un gioco minimo.

Attenzione!

Guasto alle cerniere dello sportello. Non aprire o chiudere lo sportello dell'apparecchio in posizione di arresto se si percepisce della resistenza. Se lo sportello dell'apparecchio in posizione di arresto è stato aperto o chiuso, nonostante si percepisse della resistenza, contattare il servizio di assistenza tecnica.

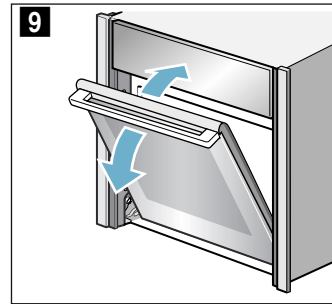

⚠ Avviso

Pericolo di lesioni!

La maniglia può rompersi. Non collocare lo sportello dell'apparecchio sulla maniglia. Afferrare con tutte e due le mani lo sportello dell'apparecchio a destra e a sinistra per spostarlo o smontarlo.

5. Afferrare con tutte e due le mani lo sportello dell'apparecchio a destra e a sinistra e ruotare leggermente verso l'alto la maniglia **a** finché non è possibile agganciare verso l'alto lo sportello dell'apparecchio **b**. (Figura 10).

⚠ Avviso

Pericolo di lesioni!

Caduta dello sportello dell'apparecchio. Lo sportello dell'apparecchio pesa tra i 7 e i 10 kg. Maneggiare con cura lo sportello dell'apparecchio.

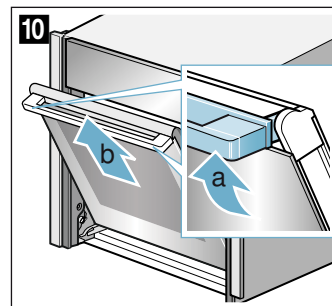

6. Appoggiare lo sportello dell'apparecchio su una superficie piana, morbida e pulita.

Montaggio dello sportello dell'apparecchio

1. Agganciare lo sportello dell'apparecchio sopra i rulli di guida a destra e a sinistra contemporaneamente (figura **1**) e (figura **2**).
Verificare che lo sportello dell'apparecchio non sia storto e che sia completamente agganciato.

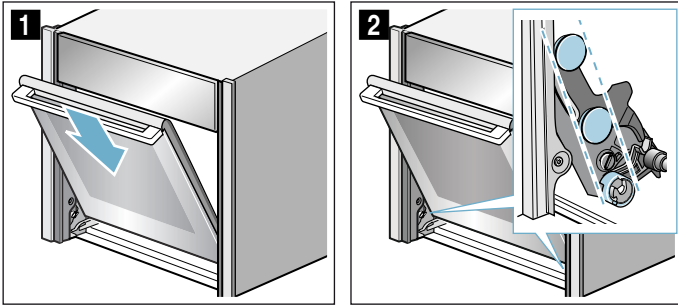

2. Ruotare leggermente verso l'alto la maniglia **a** (figura **3**).
Lo sportello scivola completamente verso il basso finché non resta più spazio disponibile **b** (figura **3**).
3. Allentare i due dispositivi di arresto dello sportello dell'apparecchio servendosi di una moneta (figura **4**).

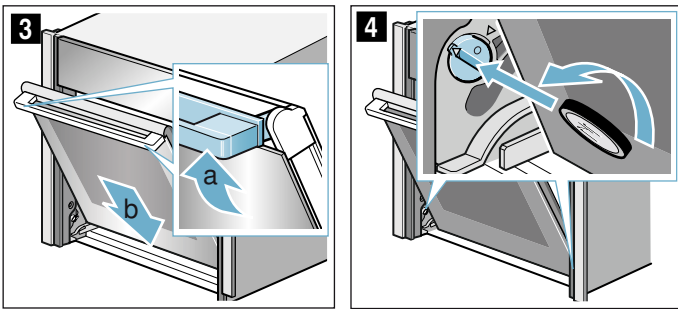

Dispositivo di arresto a sinistra: in senso antiorario
Dispositivo di arresto a destra: in senso orario

4. Aprire un po' lo sportello finché non si sente un leggero clic. Chiudere lo sportello dell'apparecchio.

⚠ Avviso

Pericolo di lesioni a causa dei dispositivi di sicurezza dello sportello non chiusi!

Lo sportello dell'apparecchio può sganciarsi. Pericolo di lesioni o di danni allo sportello dell'apparecchio. Dopo il montaggio chiudere sempre il dispositivo di sicurezza a destra e a sinistra.

5. Chiudere i dispositivi di sicurezza dello sportello a sinistra e a destra (figura **5**).
A tal proposito, tenendo in posizione orizzontale il cacciavite, spingere verso il basso il dispositivo di sicurezza dello sportello su entrambi i lati finché non si innesta in posizione (figura **6**).

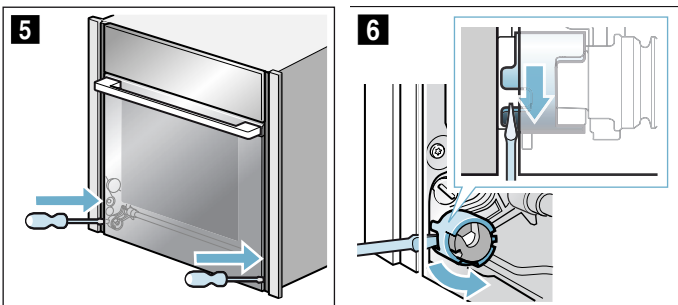

Montaggio e smontaggio dei pannelli della porta

Per la pulizia è possibile rimuovere i pannelli in vetro della porta dell'apparecchio.

A tale scopo smontare prima la porta dell'apparecchio (vedere il capitolo "Smontaggio e montaggio della porta dell'apparecchio").

⚠ Avviso – Pericolo di lesioni!

L'apparecchio potrà essere utilizzato nuovamente soltanto dopo aver montato correttamente i pannelli e la porta.

⚠ Avviso – Pericolo di lesioni!

I componenti all'interno dello sportello dell'apparecchio possono essere affilati. Indossare guanti protettivi.

Smontaggio

Avvertenza: Riporre i pannelli smontati su una superficie piana, morbida e pulita.

1. Sganciare lo sportello dell'apparecchio.
2. Appoggiare lo sportello dell'apparecchio con la parte anteriore in basso su una superficie piana, morbida e pulita.
3. Premere a sinistra e a destra all'esterno dello sportello dell'apparecchio finché il pannello interno non si sgancia da entrambi i lati (figura **1**).
4. Sollevare attentamente il pannello interno ed estrarlo seguendo la direzione indicata dalla freccia (figura **2**).

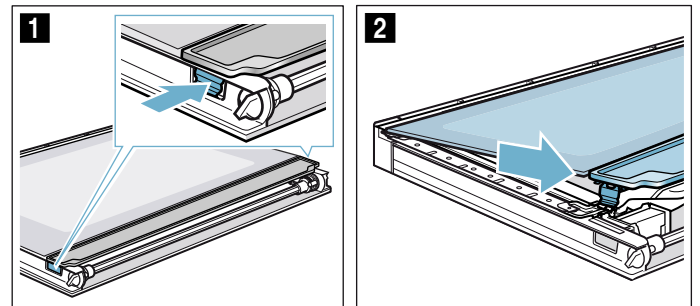

5. Inserire il cacciavite tra le linguette metalliche **a** e spingere la plastica che si trova sotto (figura **3**).
6. Sollevare con cautela il riflettore **b** servendosi del cacciavite, finché non si sgancia (figura **4**).

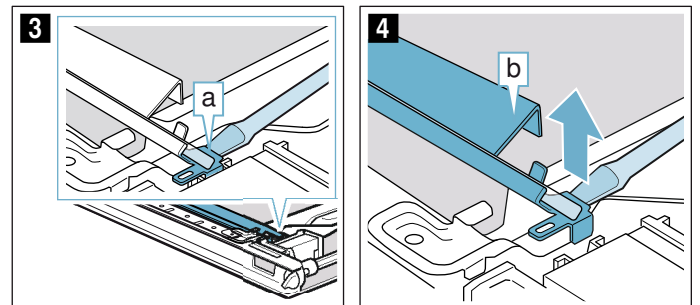

7. Sollevare il riflettore **b** ed estrarlo (figura **5**).
8. Rimuovere il secondo riflettore procedendo nello stesso modo in cui è stato estratto il primo.
9. Premere verso il basso il pannello intermedio nella zona **c**, sollevare attentamente il supporto **d**, finché non è possibile rimuoverlo (figura **6**).

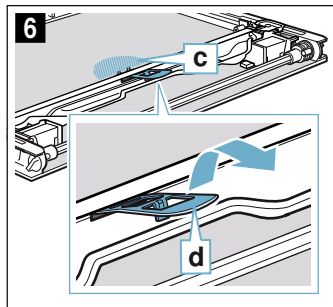
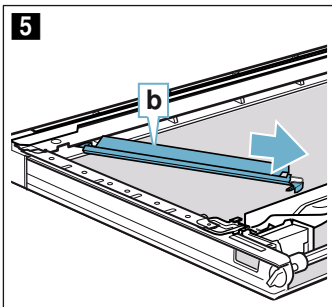

10. Sollevare il primo e il secondo pannello intermedio dal basso (Figura **7**) ed estrarli in direzione della freccia (Figura **8**).

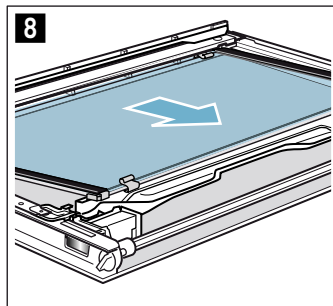
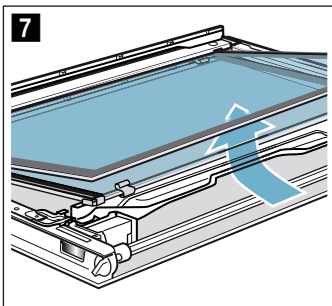

11. Se necessario, per la pulizia togliere i distanziatori (figura **9**) e le guarnizioni (figura **10**).

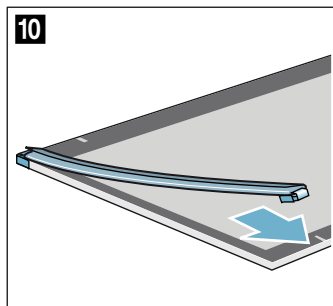
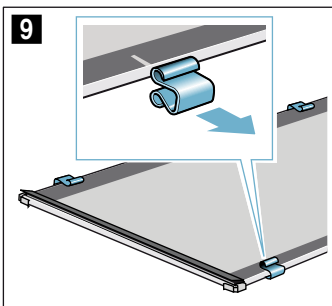

12. Pulire i pannelli dello sportello e il riflettore da entrambi i lati con un detergente apposito per vetri e un panno morbido.

⚠ Avviso

Pericolo di lesioni!

Il vetro graffiato dello sportello dell'apparecchio potrebbe rompersi. Non utilizzare raschietti per vetro, né detersivi abrasivi o corrosivi.

Attenzione!

Danni all'illuminazione! Non pulire né toccare entrambi i LED **a**. I due LED si trovano a destra e a sinistra nello sportello dell'apparecchio.

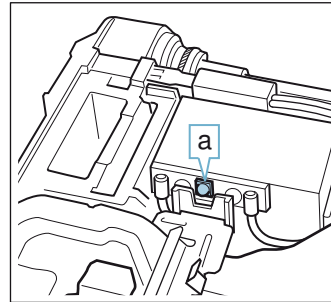

13. Asciugare i pannelli dello sportello e rimontarli.

Montaggio

Avvertenza: Durante il montaggio accertarsi che i pannelli dello sportello si trovino nella sequenza originaria.

1. Inserire il pannello intermedio in modo che la freccia **a** punti verso l'alto a destra (figura **1**).

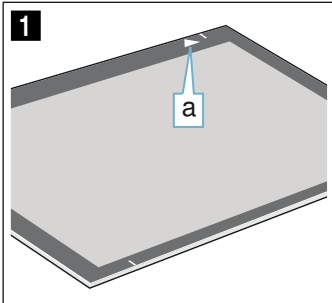

2. Controllare la sede dei 4 distanziatori e le 2 guarnizioni sul pannello intermedio:
 - Inserire i distanziatori centralmente su ogni linea (figura **2**).
 - Fissare le guarnizioni sugli angoli (figura **3**).

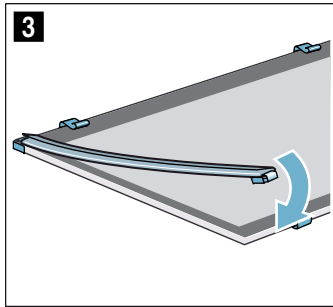
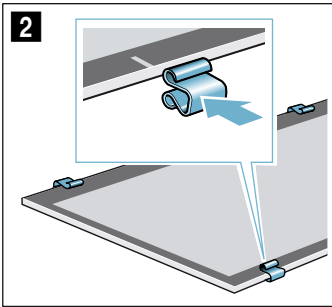

3. Inserire il pannello intermedio con le guarnizioni e i distanziatori. La freccia sul pannello intermedio deve coincidere con la freccia sul telaio (figura **4**).
4. Inserire il secondo pannello intermedio senza guarnizioni e distanziatori e spingerlo nella direzione della freccia finché non si inserisce nel telaio. La freccia sul pannello intermedio deve coincidere con la freccia sul telaio (figura **5**).

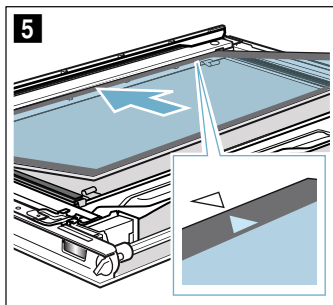
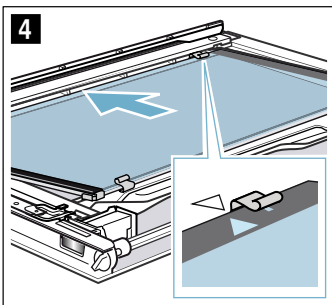

5. Premere verso il basso il pannello intermedio nella zona **b**, inserire il supporto **c** obliquamente e premere finché non si aggancia con uno scatto (figura **6**).
Il supporto è inserito (figura **7**).

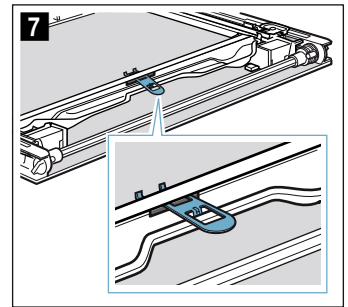
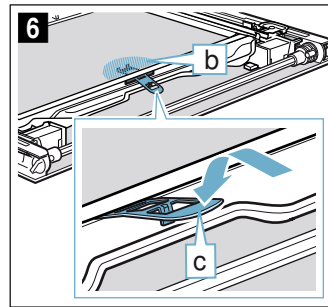

Attenzione!

Non toccare la barra di vetro con le dita. La trasparenza viene ridotta dai residui di grasso. Dopo l'inserimento, pulire la barra di vetro con un detergente apposito.

6. Selezionare il riflettore sinistro (figura **8**).
7. Infilare il riflettore **d** in alto (figura **9**).

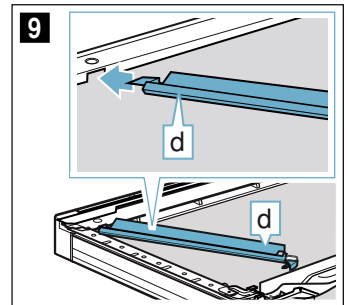
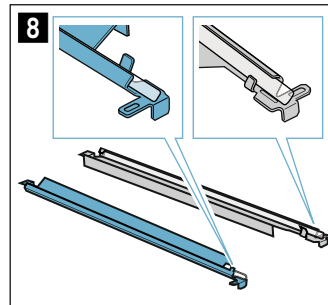

8. Inserire il riflettore **d** (figura **10**).
9. Introdurre il riflettore **d** nella fessura **e** (figura **11**).

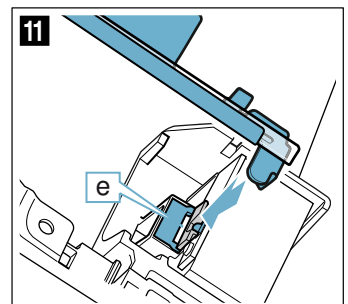
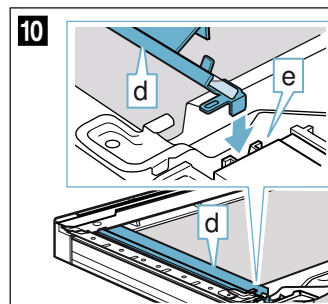

10. Inserire il secondo riflettore a destra come il sinistro.
11. Se necessario eliminare le impronte delle dita sul riflettore con un detergente per vetro.
12. Inserire il pannello interno obliquamente verso la parte posteriore nella barra di tenuta **f** (figura **12**).
13. Spingere il pannello interno dall'alto finché non si aggancia con uno scatto (figura **13**).

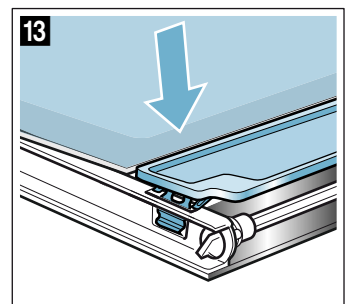
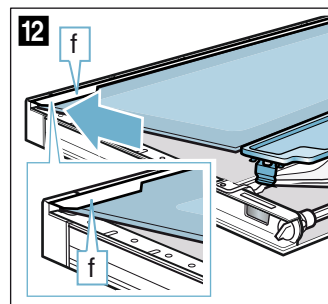

Malf funzionamento, che fare?











Quando si verificano anomalie, spesso si tratta di guasti facilmente risolvibili. Prima di rivolgersi al servizio di assistenza clienti, si prega di tentare di eliminare autonomamente il guasto, basandosi sulle indicazioni fornite nella tabella.

Consiglio: Se un piatto non riesce in modo ottimale, consultare il capitolo "Testati nel nostro laboratorio". Si trovano molti suggerimenti e avvertenze per la preparazione delle pietanze.

Tabella dei guasti

Avviso – Pericolo di scariche elettriche!

- Gli interventi sull'elettronica dell'apparecchio possono essere eseguiti solo da un tecnico specializzato.
- Gli interventi sul sistema elettronico dell'apparecchio devono essere eseguiti in completa assenza di corrente. Attivare il salvavita o disattivare il fusibile dalla scatola corrispondente nella propria abitazione.

Guasto	Possibile causa	Avvertenze/rimedio
L'apparecchio non funziona	La spina non è inserita	Collegare l'apparecchio alla corrente
	Interruzione dell'alimentazione elettrica	Controllare se gli altri elettrodomestici funzionano
	Il fusibile è difettoso	Verificare se il fusibile dell'apparecchio nell'apposita scatola è a posto
Il riflettore NeffLight nella porta dell'apparecchio ha subito un'alterazione cromatica.	Si tratta di un fenomeno normale dovuto alle temperature elevate	Impossibile
Dopo l'impostazione di una modalità di funzionamento, sul display compare un messaggio che indica che la temperatura è troppo alta	L'apparecchio non si è sufficientemente raffreddato	Lasciare raffreddare l'apparecchio e impostare di nuovo la modalità di funzionamento
L'apparecchio non può essere acceso, sul display viene visualizzato il simbolo 	La sicurezza bambini automatica è attivata	Tenere premuto il tasto touch  finché il simbolo  non scompare
Non è possibile utilizzare l'apparecchio attivato, sul display viene visualizzato il simbolo 	La sicurezza bambini è attivata	Tenere premuto il tasto touch  finché il simbolo  non scompare
L'apparecchio non si riscalda, sul display viene visualizzato 	La modalità demo è attivata nelle impostazioni di base.	Staccare per ca. 10 secondi l'apparecchio dalla rete (staccare il fusibile nella scatola corrispondente) e disattivare la modalità Demo entro 3 minuti nel menu Impostazioni di base. → "Impostazioni di base" a pagina 18
La porta dell'apparecchio non si apre, sul display viene visualizzato il simbolo 	La porta dell'apparecchio rimane chiusa finché il vano di cottura non è raffreddato	Attendere finché sull'indicatore non scompare il simbolo 
	La sicurezza bambini blocca la porta dell'apparecchio	Tenere premuto il tasto touch  finché il simbolo  non scompare, adattare l'impostazione della sicurezza bambini
Sul display compare "D" o "E", ad es. D0111 o E0111	Problema tecnico	Spegnere e riaccendere l'apparecchio Se il messaggio compare di nuovo, rivolgersi al servizio assistenza clienti autorizzato. Comunicare il messaggio d'errore preciso

Avviso – Pericolo di scariche elettriche!

Gli interventi di riparazione effettuati in modo non conforme rappresentano una fonte di pericolo. Le riparazioni e le sostituzioni di cavi danneggiati devono essere effettuate esclusivamente da personale tecnico adeguatamente istruito dal servizio di assistenza tecnica. Se l'apparecchio è difettoso, staccare la spina o il fusibile nella scatola dei fusibili. Rivolgersi al servizio di assistenza clienti.

Durata di funzionamento massima superata

L'apparecchio termina automaticamente il funzionamento se non è stata impostata una durata e l'impostazione non è stata modificata per un periodo di tempo prolungato.

La durata effettiva fino allo stop automatico del funzionamento varia con le impostazioni selezionate.

L'apparecchio segnala sul display che il funzionamento automatico viene terminato. Quindi il funzionamento viene interrotto.

Per riutilizzare l'apparecchio deve prima essere spento. Quindi riaccendere l'apparecchio e impostare il funzionamento desiderato.

Lampadine per vano di cottura

Per l'illuminazione del vano di cottura l'apparecchio è dotato di una o più lampadine LED a lunga durata.

Se la lampadina LED o la copertura in vetro della lampadina dovesse essere difettosa contattare il servizio di assistenza tecnica. La copertura in vetro della lampadina non deve essere rimossa.

Servizio assistenza clienti

Il servizio di assistenza tecnica è a disposizione per eventuali riparazioni. Troviamo sempre la soluzione adatta, anche per evitare l'intervento del personale del servizio di assistenza clienti quando non è necessario.

Codice prodotto (E) e codice di produzione (FD)

Quando si contatta il servizio clienti indicare sempre il codice prodotto completo (E) e il codice di produzione (FD), in modo da poter ricevere subito un'assistenza mirata. Per individuare la targhetta con i numeri occorrenti è sufficiente aprire la porta dell'apparecchio: si trova in basso sul fondo.

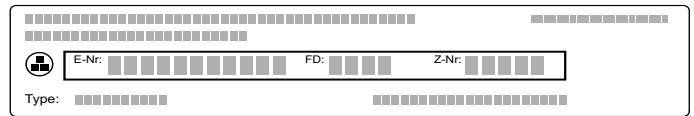

Per avere subito a disposizione le informazioni utili in caso di necessità, si consiglia di riportare qui i dati relativi all'apparecchio e il numero di telefono del servizio di assistenza clienti.

E

FD

Servizio di assistenza clienti

Prestare attenzione al fatto che, in caso di utilizzo improprio, l'intervento del tecnico del servizio di assistenza non è gratuito anche se effettuato durante il periodo di garanzia.

Trovate i dati di contatto di tutti i paesi nell'accluso elenco dei centri di assistenza clienti.

Ordine di riparazione e consulenza in caso di guasti

I 800-522822

Linea verde

CH 0848 840 040

Fidatevi della competenza del Costruttore. In questo modo avrete la garanzia di una riparazione effettuata da tecnici qualificati del servizio assistenza e con pezzi di ricambio originali per il vostro apparecchio.

Testati nel nostro laboratorio

Qui di seguito viene proposta una selezione di vivande con le relative impostazioni ottimali. Sono inoltre indicati il tipo di riscaldamento e la temperatura da utilizzare per cuocere i cibi nel modo migliore. Sono riportate indicazioni sugli accessori adatti e sui livelli di inserimento più opportuni. Le istruzioni sono corredate da consigli sulle stoviglie da utilizzare e sulla preparazione dei piatti.

Avvertenza: Durante la cottura degli alimenti può formarsi molto vapore acqueo nel vano di cottura. L'apparecchio ha un'elevata efficienza energetica e durante il funzionamento emana all'esterno solo una piccola quantità di calore. A causa delle elevate differenze di temperatura tra l'interno e le parti esterne dell'apparecchio può depositarsi condensa sulla porta, sul pannello di comando o sui pannelli dei mobili vicini. Si tratta di un evento fisico normale. Con il preriscaldamento, oppure aprendo la porta con cautela, si può ridurre la condensa.

Stampi in silicone

Per un risultato ottimale si consiglia di utilizzare stampi da forno scuri in metallo.

Se tuttavia si desidera utilizzare gli stampi in silicone, regolarsi secondo le indicazioni e le ricette del produttore. Spesso, gli stampi in silicone sono più piccoli di quelli normali. Di conseguenza, le dosi e le ricette possono variare.

Dolci e pasticcini

L'apparecchio offre numerosi tipi di riscaldamento per preparare dolci e pasticcini. Nelle tabelle si trovano le impostazioni ottimali per molte ricette.

Osservare anche quanto indicato nella sezione Lievitazione.

Utilizzare solo gli accessori originali dell'apparecchio, in quanto sono stati progettati appositamente per il vano di cottura e le modalità di funzionamento.

Livelli di inserimento

Rispettare i livelli di inserimento indicati.

Cottura al forno su un livello

Per la cottura su un livello utilizzare i seguenti livelli di inserimento:

- impasti alti: livello 2
- impasti bassi: livello 3

Se si utilizza il tipo di riscaldamento Aria calda CircoTherm, è possibile scegliere tra i livelli 1, 2, 3 e 4.

Cottura su più livelli

Utilizzare Aria calda CircoTherm. Non sempre gli impasti disposti in teglie o stampi inseriti nel forno nello stesso momento sono pronti contemporaneamente.

Cottura su due livelli:

- Leccarda: livello 3
Teglia: livello 1
- Stampi sulla griglia
Prima griglia: livello 3
Seconda griglia: livello 1

Cottura su tre livelli:

- Teglia: livello 4
Leccarda: livello 3
Teglia: livello 1

Cottura su quattro livelli:

- 4 griglie con carta da forno
Prima griglia: livello 4
Seconda griglia: livello 3
Terza griglia: livello 2
Quarta griglia: livello 1

Preparando contemporaneamente più piatti si può risparmiare fino al 45% di energia. Disporre gli stampi sulla griglia l'uno accanto all'altro oppure l'uno sopra l'altro, ma sfalsati.

Accessori

Assicurarsi di utilizzare sempre l'accessorio adatto e di averlo inserito nel verso corretto.

Griglia

Introdurre la griglia con il lato aperto rivolto verso lo sportello dell'apparecchio e con la curvatura rivolta verso il basso. Posizionare sempre la stoviglia e gli stampini sulla griglia.

Leccarda o teglia

Procedendo con cautela, inserire la leccarda o la teglia fino in fondo, con la parte obliqua rivolta verso la porta dell'apparecchio.

Per i dolci alla frutta/crema utilizzare la leccarda in modo da non sporcare il vano di cottura.

Stampi da forno

Gli stampi da forno più indicati sono quelli scuri in metallo.

Gli stampi in lamiera stagnata, in ceramica o in vetro prolungano i tempi di cottura e impediscono una doratura uniforme. Se si desidera utilizzare questi stampi e il riscaldamento superiore/inferiore, inserire lo stampo al livello 1.

Carta da forno

Utilizzare solo carta da forno adatta per la temperatura selezionata. Tagliare sempre la carta da forno nella misura giusta.

Impostazioni consigliate

Nella tabella è indicato il tipo di riscaldamento ottimale per diversi piatti. La temperatura e la durata della cottura dipendono dal tipo e dalla quantità di impasto. Per questo motivo sono indicati intervalli e non valori precisi. La prima volta provare con i valori più bassi. Una temperatura più bassa permette una doratura più uniforme. Se occorre, la volta successiva impostare un valore più alto.

Avvertenza: I tempi di cottura non si accorciano impostando temperature più alte. Le torte o i pasticcini cuocerebbero bene soltanto fuori e non dentro.

I valori indicati si riferiscono all'inserimento dei cibi nel vano di cottura freddo. Così si risparmia fino al 20% di energia. Se si preriscalda il forno, ridurre i tempi di cottura indicati di alcuni minuti.





I cibi per cui è necessario il preriscaldamento sono opportunamente segnalati nella tabella. Inserire la pietanza e l'accessorio nel vano di cottura soltanto dopo il preriscaldamento.































Per la cottura al forno di ricette non indicate, orientarsi in base ai piatti simili riportati nella tabella.

Per ulteriori informazioni consultare la sezione Consigli per la cottura al forno riportata in appendice alla tabella.

Rimuovere gli accessori non utilizzati dal vano di cottura per ottenere un risultato di cottura ottimale e risparmiare fino al 20% di energia.

Tipi di riscaldamento utilizzati:

-  Aria calda CircoTherm
-  Riscaldamento sup./inf.
-  Livello pizza
-  Funzione cottura pane

Pietanza	Accessori/stoviglie	Livello di inserimento	Tipo di riscaldamento	Temperatura in °C	Durata in min.
Dolci in stampi					
Torta morbida, semplice	Stampo a ciambella/a cassetta	2		140-160	50-70
Torta morbida, semplice	Stampo a ciambella/a cassetta	2		150-170	50-70
Torta morbida, semplice, 2 livelli	Stampo a ciambella/a cassetta	3+1		140-160	60-80
Torta morbida, sottile	Stampo a ciambella/a cassetta	2		150-170	60-80
Torta alla frutta, con fondo sottile	Stampo per Gugelhupf/a cerniera	2		160-180	40-60
Torta alla frutta, con fondo sottile	Stampo per Gugelhupf/a cerniera	2		150-170	40-60
Fondi di torta a impasto morbido	Stampo basso per torta	3		160-180	20-30
Fondi di torta a impasto morbido	Stampo basso per torta	3		150-170	20-30
Torta alla frutta o al quark con fondo di pasta frolla	Stampo a cerniera Ø 26 cm	2		170-190	60-80
Dolce svizzero (Schweizer Wähe)	Teglia per pizza	3		220-240	35-45
Dolce svizzero (Schweizer Wähe)	Teglia per pizza	3		170-190	45-55
Crostata	Stampo per crostata, lamiera nera	3		190-210	25-40
Ciambella lievitata	Stampo per Gugelhupf	2		150-170	50-70
Ciambella lievitata	Stampo per Gugelhupf	2		150-160	50-70
Torta lievitata	Stampo a cerniera Ø 28 cm	2		150-160	20-30
Torta lievitata	Stampo a cerniera Ø 28 cm	2		160-170	20-30
Pan di Spagna, 2 uova	Stampo basso per torta	3		160-180*	20-30
Pan di Spagna, 2 uova	Stampo basso per torta	3		150-170*	20-30
Pan di Spagna, 3 uova	Stampo a cerniera Ø 26 cm	2		160-170*	25-35
Pan di Spagna, 3 uova	Stampo a cerniera Ø 26 cm	2		160-170*	30-40
Pan di Spagna, 6 uova	Stampo a cerniera Ø 28 cm	2		150-170*	30-50
Pan di Spagna, 6 uova	Stampo a cerniera Ø 28 cm	2		150-170*	30-50
Dolci in teglia					
Torta morbida con copertura	Teglia	3		160-180	20-40
Torta morbida con copertura	Teglia	3		150-170	25-40
Torta morbida, 2 livelli	Leccarda + teglia	3+1		140-160	30-50
Torta di pasta frolla con copertura asciutta	Teglia	3		170-190	25-35
Torta di pasta frolla con copertura asciutta, 2 livelli	Leccarda + teglia	3+1		160-170	35-45
Torta di pasta frolla con copertura umida	Leccarda	3		160-180	55-65
Torta di pasta frolla con copertura umida	Leccarda	3		150-170	55-85
Dolce svizzero (Schweizer Wähe)	Leccarda	3		200-210	40-50
Dolce svizzero (Schweizer Wähe)	Leccarda	3		170-190	45-55
* preriscaldamento					
** preriscaldare per 5 min. senza utilizzare la funzione di riscaldamento rapido					

Pietanza	Accessori/stoviglie	Livello di inserimento	Tipo di riscaldamento	Temperatura in °C	Durata in min.
Torta lievitata con copertura asciutta	Leccarda	3	≡	160-180	15-20
Torta lievitata con copertura asciutta	Leccarda	3	⌘	150-170	25-35
Torta lievitata con copertura asciutta, 2 livelli	Leccarda + teglia	3+1	⌘	150-170	20-30
Torta lievitata con copertura umida	Leccarda	3	≡	180-200	30-40
Torta lievitata con copertura umida	Leccarda	3	⌘	160-170	40-50
Torta lievitata con copertura umida, 2 livelli	Leccarda + teglia	3+1	⌘	150-170	45-60
Treccia/corona lievitata	Teglia	2	⌘	150-160	30-40
Treccia/corona lievitata	Teglia	2	≡	160-170	25-35
Rotolo di Pan di Spagna	Teglia	3	⌘	180-200*	8-15
Rotolo di Pan di Spagna	Teglia	3	≡	180-190*	15-20
Stollen con 500 g di farina	Teglia	2	≡	150-170	45-60
Stollen con 500 g di farina	Teglia	3	⌘	150-170	55-65
Strudel, dolce	Leccarda	2	≡	190-210	55-65
Strudel, dolce	Leccarda	2	⌘	170-180	50-60
Strudel, surgelato	Leccarda	3	☞	200-220	35-45
Pasticcini					
Cupcake	Teglia	3	≡	160**	20-30
Cupcake	Teglia	3	⌘	150**	25-35
Cupcake, 2 livelli	Leccarda + teglia	3+1	⌘	150**	25-35
Cupcake, 3 livelli	Teglie + leccarda	4+3+1	⌘	140**	35-45
Muffin	Teglia per muffin	3	⌘	160-180*	15-25
Muffin	Teglia per muffin	3	≡	170-190	15-20
Muffin, 2 livelli	Teglie per muffin	3+1	⌘	160-180*	15-30
Dolcetti lievitati	Teglia	3	≡	160-180	25-35
Dolcetti lievitati	Teglia	3	⌘	150-170	25-35
Dolcetti lievitati, 2 livelli	Leccarda + teglia	3+1	⌘	150-170	25-40
Dolci di pasta sfoglia	Teglia	3	⌘	170-190*	20-35
Dolci di pasta sfoglia	Teglia	3	≡	180-200	20-35
Dolci di pasta sfoglia, 2 livelli	Leccarda + teglia	3+1	⌘	170-190*	20-45
Dolci di pasta sfoglia, 3 livelli	Teglie + leccarda	4+3+1	⌘	170-190*	20-45
Dolci di pasta sfoglia, piatti, 4 livelli	4 griglie	4+3+2+1	⌘	180-200*	20-35
Bignè	Teglia	3	≡	200-220	30-40
Bignè	Teglia	3	☞	190-210	30-40
Bignè, 2 livelli	Leccarda + teglia	3+1	☞	190-210	35-45
Dolci di pasta sfoglia lievitata	Teglia	3	⌘	160-180	20-30
Dolci di pasta sfoglia lievitata	Teglia	3	≡	170-190	15-25
Biscotti					
Biscotti siringati	Teglia	3	≡	140-150**	25-40
Biscotti siringati	Teglia	3	⌘	140-150**	25-40
Biscotti siringati, 2 livelli	Leccarda + teglia	3+1	⌘	140-150**	30-40
Biscotti siringati, 3 livelli	Teglie + leccarda	4+3+1	⌘	130-140**	35-55
Biscotti	Teglia	3	≡	150-160	15-25
Biscotti	Teglia	3	⌘	140-160	15-30
* preriscaldamento					
** preriscaldare per 5 min. senza utilizzare la funzione di riscaldamento rapido					

Pietanza	Accessori/stoviglie	Livello di inserimento	Tipo di riscaldamento	Temperatura in °C	Durata in min.
Biscotti, 2 livelli	Leccarda + teglia	3+1		140-160	15-30
Biscotti, 3 livelli	Teglie + leccarda	4+3+1		140-160	15-30
Meringhe	Teglia	3		80-90*	120-150
Meringhe, 2 livelli	Leccarda + teglia	3+1		80-90*	120-180
Amaretti	Teglia	3		90-110	20-40
Amaretti, 2 livelli	Leccarda + teglia	3+1		90-110	25-45
Amaretti, 3 livelli	Teglie + leccarda	4+3+1		90-110	30-50
* preriscaldamento					
** preriscaldare per 5 min. senza utilizzare la funzione di riscaldamento rapido					

Consigli per dolci e pasticcini

Per sapere se un dolce è ben cotto.	Infilzare un bastoncino di legno nel punto più alto del dolce. Se la pasta non aderisce al legno, il dolce è pronto.
Il dolce si sgonfia.	La prossima volta usare meno liquido. Oppure impostare una temperatura più bassa di 10 °C e prolungare il tempo di cottura. Rispettare scrupolosamente gli ingredienti e le istruzioni della ricetta.
Il dolce è cresciuto al centro, ma non ai bordi.	Imburrare soltanto il fondo dello stampo a cerniera. A cottura ultimata, staccare con attenzione il dolce dallo stampo servendosi di un coltello.
Il succo della frutta trabocca.	La volta successiva utilizzare la leccarda.
Durante la cottura, i pasticcini si attaccano l'uno all'altro.	Disporli a una distanza di circa 2 cm, in modo che abbiano spazio sufficiente per lievitare e dorare su tutti i lati.
Il dolce è troppo secco.	Impostare una temperatura più alta di 10 °C e ridurre il tempo di cottura.
Il dolce è troppo chiaro.	Se il livello di inserimento e l'accessorio sono corretti, aumentare eventualmente la temperatura o prolungare il tempo di cottura.
Il dolce è troppo chiaro in alto, ma troppo scuro in basso.	La volta successiva, inserire il dolce a un livello più alto.
Il dolce è troppo scuro in alto, ma troppo chiaro in basso.	La volta successiva, inserire il dolce a un livello più basso. Selezionare una temperatura più bassa e prolungare il tempo di cottura.
Il dolce cotto nello stampo è troppo scuro nella parte posteriore.	Non mettere lo stampo troppo vicino al fondo del forno, ma al centro, utilizzando gli accessori.
Il dolce è troppo scuro.	La prossima volta selezionare una temperatura più bassa e se necessario prolungare il tempo di cottura.
Il dolce ha una doratura non uniforme.	Selezionare una temperatura un po' più bassa. Anche la carta da forno sporgente può influire sulla circolazione dell'aria. Tagliare sempre la carta da forno nella misura giusta. Controllare che lo stampo non sia davanti alle aperture della parete posteriore del vano di cottura. Per la cottura dei pasticcini, controllare che grandezza e spessore siano il più possibile uniformi.
La cottura è stata fatta su più livelli. I dolci al livello superiore sono più scuri di quelli al livello inferiore.	Per la cottura su più livelli, scegliere sempre la modalità Aria calda CircoTherm. Non sempre gli impasti disposti in teglie o stampi inseriti nel forno nello stesso momento sono pronti contemporaneamente.
Il dolce sembra a posto, ma all'interno non è cotto bene.	Abbassare la temperatura e prolungare la cottura, eventualmente aggiungere un po' di liquido. Per i dolci con crema o frutta, cuocere prima il fondo. Cospargere con mandorle o pangrattato, quindi guarnire.
Il dolce non si stacca capovolgendolo.	Una volta ultimata la cottura, lasciare raffreddare il dolce per altri 5-10 minuti. Se non si stacca ancora, separarlo dai bordi con un coltello, operando con cautela. Provare a rovesciare nuovamente il dolce e coprire più volte lo stampo con un panno bagnato e freddo. La volta successiva ungere lo stampo e spargere del pangrattato.

Pane e pagnotte

L'apparecchio offre numerosi tipi di riscaldamento per preparare pane e pagnotte. Nelle tabelle si trovano le impostazioni ottimali per molte ricette.

Osservare anche quanto indicato nella sezione Lievitazione.

Utilizzare solo gli accessori originali dell'apparecchio, in quanto sono stati progettati appositamente per il vano di cottura e le modalità di funzionamento.

Livelli di inserimento

Rispettare i livelli di inserimento indicati.

Cottura al forno su un livello

Per la cottura su un livello utilizzare i seguenti livelli di inserimento:

- impasti alti: livello 2
- impasti bassi: livello 3

Se si utilizza il tipo di riscaldamento Aria calda CircoTherm, è possibile scegliere tra i livelli 1, 2, 3 e 4.

Cottura su due livelli

Utilizzare Aria calda CircoTherm. Non sempre gli impasti disposti in teglie o stampi inseriti nel forno nello stesso momento sono pronti contemporaneamente.

- Leccarda: livello 3
Teglia: livello 1
- Stampi sulla griglia
Prima griglia: livello 3
Seconda griglia: livello 1

Preparando contemporaneamente più piatti si può risparmiare fino al 45% di energia. Disporre gli stampi sulla griglia l'uno accanto all'altro oppure l'uno sopra l'altro, ma sfalsati.

Accessori

Assicurarsi di utilizzare sempre l'accessorio adatto e di averlo inserito nel verso corretto.

Griglia

Introdurre la griglia con il lato aperto rivolto verso lo sportello dell'apparecchio e con la curvatura rivolta verso il basso. Posizionare sempre la stoviglia e gli stampini sulla griglia.

Leccarda o teglia

Procedendo con cautela, inserire la leccarda o la teglia fino in fondo, con la parte obliqua rivolta verso la porta dell'apparecchio.

Stampi da forno

Gli stampi da forno più indicati sono quelli scuri in metallo.

Gli stampi in lamiera stagnata, in ceramica o in vetro prolungano i tempi di cottura e impediscono una doratura uniforme. Se si desidera utilizzare questi stampi e il riscaldamento superiore/inferiore, inserire lo stampo al livello 1.

Carta da forno

Utilizzare solo carta da forno adatta per la temperatura selezionata. Tagliare sempre la carta da forno nella misura giusta.

Prodotti surgelati

Non utilizzare prodotti surgelati molto ghiacciati. Rimuovere il ghiaccio dagli alimenti.

A volte i prodotti surgelati sono precotti, ma non in modo uniforme. La doratura rimane non uniforme anche dopo la cottura.

Impostazioni consigliate

Nella tabella è indicato il tipo di riscaldamento ottimale per diversi tipi di pagnotte e panini. La temperatura e la durata della cottura dipendono dal tipo e dalla quantità di impasto. Per questo motivo sono indicati intervalli e non valori precisi. La prima volta provare con i valori più bassi. Una temperatura più bassa permette una doratura più uniforme. Se occorre, la volta successiva impostare un valore più alto.

Avvertenza: I tempi di cottura non si accorciano impostando temperature più alte. Le pagnotte o i panini cuocerebbero bene soltanto fuori e non dentro.

I valori indicati si riferiscono all'inserimento dei cibi nel vano di cottura freddo. Così si risparmia fino al 20% di energia. Se si preriscalda il forno, ridurre i tempi di cottura indicati di alcuni minuti.

I cibi per cui è necessario il preriscaldamento sono opportunamente segnalati nella tabella. Inserire la pietanza e l'accessorio nel vano di cottura soltanto dopo il preriscaldamento. Alcuni cibi riescono meglio se cotti al forno in più riprese. Sono indicati nella tabella.

I valori di impostazione relativi agli impasti per pane valgono sia per gli impasti in teglia sia per quelli in stampo a cassetta.







Per la cottura al forno di ricette non indicate, orientarsi in base ai piatti simili riportati nella tabella.

Rimuovere gli accessori non utilizzati dal vano di cottura per ottenere un risultato di cottura ottimale e risparmiare fino al 20% di energia.

Attenzione!

Non versare mai dell'acqua nel vano di cottura caldo e non collocare la stoviglia con l'acqua sul fondo del vano di cottura. La variazione di temperatura può danneggiare la superficie smaltata.

Tipi di riscaldamento utilizzati:

-  Aria calda CircoTherm
-  Riscaldamento sup./inf.
-  Termogrill
-  Livello pizza
-  Funzione cottura pane
-  Grill, superficie grande

Pietanza	Accessori	Livello di inserimento	Tipo di riscaldamento	Temperatura in °C	Durata in min.
Pane					
Pane bianco, 750 g	Leccarda o stampo a cassetta	2		180-200*	30-40
Pane bianco, 750 g	Leccarda o stampo a cassetta	2		210-220*	10-15
				180-190*	25-35
Pane misto, 1,5 kg	Leccarda o stampo a cassetta	2		210-220*	10-15
				180-190*	40-50
Pane misto, 1,5 kg	Leccarda o stampo a cassetta	2		230-240*	10-15
				200-210*	40-50
Pane integrale, 1 kg	Leccarda	2		210-220*	10-15
				180-190*	40-50
Pane integrale, 1 kg	Leccarda	2		230-240*	10-15
				200-210*	40-50
Panfocaccia	Leccarda	3		250-270	20-25
Panfocaccia	Leccarda	3		220-240	25-35
Pagnotte					
Baguette o panini precotti da riscaldare	Leccarda	3		180-200	10-15
Panini dolci freschi	Teglia	3		170-190*	15-20
Panini dolci freschi	Teglia	3		150-170*	15-25
Panini dolci freschi, 2 livelli	Leccarda + teglia	3+1		150-170*	20-30
Pagnotte fresche	Teglia	3		180-200	20-30
Pagnotte fresche	Teglia	3		170-190	20-30
Baguette precotta refrigerata	Leccarda	3		180-200	20-30
Pagnotta surgelata					
Baguette o panini precotti da riscaldare	Leccarda	3		180-200	10-15
Pretzel, impasti pronti	Leccarda	3		180-200	20-25
Croissant, impasti pronti	Leccarda	3		170-190	30-35
Toast					
Gratinare i toast, 4 pezzi	Griglia	3		190-210	10-15
Gratinare i toast, 12 pezzi	Griglia	3		230-250	10-15
Dorare i toast (non preriscaldare)	Griglia	4		290	4-6
* preriscaldamento					

Pizze, quiche e torte salate

L'apparecchio offre numerosi tipi di riscaldamento per preparare pizze, quiche e torte salate. Nelle tabelle si trovano le impostazioni ottimali per molte ricette.

Osservare anche quanto indicato nella sezione Lievitazione.

Utilizzare solo gli accessori originali dell'apparecchio, in quanto sono stati progettati appositamente per il vano di cottura e le modalità di funzionamento.

Livelli di inserimento

Rispettare i livelli di inserimento indicati.

Cottura al forno su un livello

Per la cottura su un livello utilizzare i seguenti livelli di inserimento:

- impasti alti: livello 2
- impasti bassi: livello 3

Se si utilizza il tipo di riscaldamento Aria calda CircoTherm, è possibile scegliere tra i livelli 1, 2, 3 e 4.

Cottura su più livelli

Utilizzare Aria calda CircoTherm. Non sempre gli impasti disposti in teglie o stampi inseriti nel forno nello stesso momento sono pronti contemporaneamente.

Cottura su due livelli:

- Leccarda: livello 3
Teglia: livello 1
- Stampi sulla griglia
Prima griglia: livello 3
Seconda griglia: livello 1

Cottura su quattro livelli:

- 4 griglie con carta da forno
Prima griglia: livello 4
Seconda griglia: livello 3
Terza griglia: livello 2
Quarta griglia: livello 1

Preparando contemporaneamente più piatti si può risparmiare fino al 45% di energia. Disporre gli stampi sulla griglia l'uno accanto all'altro oppure l'uno sopra l'altro, ma sfalsati.

Accessori

Assicurarsi di utilizzare sempre l'accessorio adatto e di averlo inserito nel verso corretto.

Griglia

Introdurre la griglia con il lato aperto rivolto verso lo sportello dell'apparecchio e con la curvatura rivolta verso il basso. Posizionare sempre la stoviglia e gli stampini sulla griglia.

Leccarda o teglia

Procedendo con cautela, inserire la leccarda o la teglia fino in fondo, con la parte obliqua rivolta verso la porta dell'apparecchio.

Per le pizze molto farcite utilizzare la leccarda.

Stampi da forno

Gli stampi da forno più indicati sono quelli scuri in metallo.

Gli stampi in lamiera stagnata, in ceramica o in vetro prolungano i tempi di cottura e impediscono una doratura uniforme. Se si desidera utilizzare questi stampi e il riscaldamento superiore/inferiore, inserire lo stampo al livello 1.

Carta da forno

Utilizzare solo carta da forno adatta per la temperatura selezionata. Tagliare sempre la carta da forno nella misura giusta.

Prodotti surgelati

Non utilizzare prodotti surgelati molto ghiacciati. Rimuovere il ghiaccio dagli alimenti.

A volte i prodotti surgelati sono precotti, ma non in modo uniforme. La doratura rimane non uniforme anche dopo la cottura.

Impostazioni consigliate

Nella tabella è indicato il tipo di riscaldamento ottimale per diversi piatti. La temperatura e la durata della cottura dipendono dal tipo e dalla quantità di impasto. Per questo motivo sono indicati intervalli e non valori precisi. La prima volta provare con i valori più bassi. Una temperatura più bassa permette una doratura più uniforme. Se occorre, la volta successiva impostare un valore più alto.

Avvertenza: I tempi di cottura non si accorciano impostando temperature più alte. La pietanza cuocerebbe bene soltanto fuori e non dentro.





I valori indicati si riferiscono all'inserimento dei cibi nel vano di cottura freddo. Così si risparmia fino al 20% di energia. Se si preriscalda il forno, ridurre i tempi di cottura indicati di alcuni minuti.

I cibi per cui è necessario il preriscaldamento sono opportunamente segnalati nella tabella. Inserire la pietanza e l'accessorio nel vano di cottura soltanto dopo il preriscaldamento.

Per la cottura al forno di ricette non indicate, orientarsi in base ai piatti simili riportati nella tabella.

Rimuovere gli accessori non utilizzati dal vano di cottura per ottenere un risultato di cottura ottimale e risparmiare fino al 20% di energia.

Tipi di riscaldamento utilizzati:

-  Aria calda CircoTherm
-  Riscaldamento sup./inf.
-  Livello pizza
-  Funzione cottura pane

Pietanza	Accessori	Livello di inserimento	Tipo di riscaldamento	Temperatura in °C	Durata in min.
Pizza					
Pizza fresca	Teglia	3		200-220	25-35
Pizza fresca, 2 livelli	Leccarda + teglia	3+1		180-200	35-45
Pizza fresca, sottile	Teglia per pizza	2		220-230	20-30
Pizza refrigerata	Griglia	3		190-210	10-15
Pizza surgelata					
Pizza sottile 1 pizza	Griglia	3		190-210	15-20
Pizza sottile 2 pizze	Leccarda + griglia	3+1		190-210	20-25
Pizza alta 1 pizza	Griglia	3		180-200	20-25
Pizza alta 2 pizze	Leccarda + griglia	3+1		190-210	20-30
* preriscaldamento					

Pietanza	Accessori	Livello di inserimento	Tipo di riscaldamento	Temperatura in °C	Durata in min.
Pizza-baguette	Griglia	3		200-220	15-20
Pizzette	Leccarda	3		180-200	15-20
Pizzette Ø 7 cm, 4 livelli	4 griglie	4+3+2+1		180-200*	20-30
Torte salate e quiche					
Torte salate in stampo	Stampo a cerniera Ø 28 cm	2		170-190	50-60
Torte salate in stampo	Stampo a cerniera Ø 28 cm	2		170-190	55-65
Quiche	Stampo per crostata, lamiera nera	3		190-210	30-40
Tarte flambée	Leccarda	3		260-280*	10-15
Tarte flambée	Leccarda	3		200-210*	15-25
Gnocchi di pasta	Stampo per sfornato	2		190-200	30-45
Gnocchi di pasta	Stampo per sfornato	2		170-190	50-70
Empañada	Leccarda	3		180-190	30-45
Börek	Leccarda	2		180-200	35-45
Börek	Leccarda	1		200-220*	20-30

* preriscaldamento

Sfornati e soufflé

L'apparecchio offre numerosi tipi di riscaldamento per sfornati e soufflé. Nelle tabelle si trovano le impostazioni ottimali per molte ricette.

Utilizzare solo gli accessori originali dell'apparecchio, in quanto sono stati progettati appositamente per il vano di cottura e le modalità di funzionamento.

Livelli di inserimento

Rispettare sempre i livelli di inserimento indicati.

Si può cuocere su un livello in stampi o con la leccarda.

- Stampi sulla griglia: livello 2
- Leccarda: livello 3

I soufflé possono essere preparati anche a bagnomaria nella leccarda. A tal fine inserire la leccarda al livello 2.

Preparando contemporaneamente più piatti si può risparmiare fino al 45% di energia. Disporre gli stampi l'uno accanto all'altro nel vano di cottura.

Accessori

Assicurarsi di utilizzare sempre l'accessorio adatto e di averlo inserito nel verso corretto.

Griglia

Introdurre la griglia con il lato aperto rivolto verso lo sportello dell'apparecchio e con la curvatura rivolta verso il basso. Posizionare sempre la stoviglia e gli stampini sulla griglia.

Leccarda

Procedendo con cautela, inserire la leccarda fino in fondo, con la parte obliqua rivolta verso la porta dell'apparecchio.

Contenitori

Per la preparazione di sfornati e gratin utilizzare contenitori grandi e piani. In un contenitore stretto e alto, gli alimenti necessitano infatti di un tempo di cottura maggiore e la parte superiore diventa più scura.

Impostazioni consigliate

Nella tabella è indicato il tipo di riscaldamento ottimale per diversi sfornati e soufflé. La temperatura e la durata della cottura dipendono dalla quantità e dalla ricetta. Il grado di cottura di uno sfornato dipende dal suo spessore e dalle dimensioni del contenitore. Per questo motivo sono indicati intervalli e non valori precisi. La prima volta provare con i valori più bassi. Una temperatura più bassa permette una doratura più uniforme. Se occorre, la volta successiva impostare un valore più alto.





Avvertenza: I tempi di cottura non si accorciano impostando temperature più alte. Gli sfornati o soufflé sarebbero cotti soltanto all'esterno, ma crudi all'interno.

I valori indicati si riferiscono all'inserimento dei cibi nel vano di cottura freddo. Così si risparmia fino al 20% di energia. Se si preriscalda il forno, ridurre i tempi di cottura indicati di alcuni minuti.

Per la preparazione di ricette non indicate, orientarsi in base ai piatti simili riportati nella tabella.

Rimuovere gli accessori non utilizzati dal vano di cottura per ottenere un risultato ottimale e risparmiare fino al 20% di energia.

Tipi di riscaldamento utilizzati:

-  Aria calda CircoTherm
-  Riscaldamento sup./inf.
-  Livello pizza
-  Funzione cottura pane

Sformati e soufflé	Accessori/stoviglie	Livello di inserimento	Tipo di riscaldamento	Temperatura in °C	Durata in min.
Sformato salato con ingredienti cotti	Stampo per sformato	2		170-190	35-50
Sformato salato con ingredienti cotti	Stampo per sformato	2		200-220	30-50
Sformato dolce	Stampo per sformato	2		160-180	40-50
Sformato dolce	Stampo per sformato	2		170-190	40-60
Lasagne fresche, 1 kg	Stampo per sformato	2		170-190	50-60
Lasagne fresche, 1 kg	Stampo per sformato	2		160-180	50-60
Lasagne surgelate, 400 g	Griglia	2		190-210	30-35
Gratin di patate crude, spessore 4 cm	Stampo per sformato	2		160-190	50-70
Gratin di patate crude, spessore 4 cm, 2 livelli	Stampo per sformato	3+1		150-170	60-80
Soufflé	Stampo per sformato	2		160-180*	35-45
Soufflé	Stampi monoporzione	2		170-190	65-75

Pollame

L'apparecchio offre diversi tipi di riscaldamento per cuocere il pollame. Nelle tabelle delle impostazioni si trovano le impostazioni ottimali per alcuni piatti.

Cottura arrosto sulla griglia

La cottura arrosto sulla griglia è particolarmente indicata per pollame di grandi dimensioni o per cuocere più pezzi contemporaneamente.

Inserire la leccarda, con la griglia sopra, al livello di inserimento indicato. Verificare che la griglia poggia correttamente sulla leccarda. → "Accessori" a pagina 11

A seconda delle dimensioni e del tipo di pollame, aggiungere fino a ½ litro d'acqua nella leccarda in modo da raccogliere il grasso che fuoriesce. Con questo fondo di cottura si può preparare una salsa. Inoltre si fa meno fumo e il vano di cottura rimane più pulito.

Cottura arrosto in pentola

Utilizzare solo stoviglie adatte per il forno. Accertarsi che le stoviglie siano adatte alle dimensioni del vano cottura.

Le stoviglie più adatte sono quelle in vetro. Deposare le stoviglie in vetro calde su un sottopentola asciutto. Il vetro può rompersi se la base d'appoggio è fredda o bagnata.

Le pirofile lucide in acciaio inossidabile o alluminio riflettono il calore come uno specchio, quindi sono poco adatte. Il pollame cuoce più lentamente e diventa poco dorato. Impostare una temperatura di cottura più elevata e/o un tempo di cottura più lungo.

Rispettare le istruzioni del produttore del contenitore.

Cottura senza coperchio

Per la cottura arrosto del pollame è consigliabile utilizzare una teglia alta. Disporre il contenitore sulla griglia. Se non si dispone di un contenitore adatto, utilizzare la leccarda.

Cottura con coperchio

Se si cuoce con il coperchio, il vano di cottura rimane molto più pulito. Accertarsi che il coperchio sia delle stesse dimensioni del contenitore e chiuda bene. Collocare il contenitore sulla griglia.

Dopo la cottura, l'apertura del coperchio può sprigionare vapore molto caldo. Sollevare il coperchio da dietro, in modo che il vapore caldo fuoriesca dalla parte opposta a quella del proprio corpo.

Il pollame può diventare croccante anche in una pirofila chiusa. Utilizzare una pirofila con coperchio di vetro e regolare una temperatura più alta.

Grill

Durante la cottura al grill tenere chiusa la porta dell'apparecchio. Non utilizzare il grill con la porta dell'apparecchio aperta.

Collocare la pietanza da grigliare sulla griglia. Inoltre inserire la leccarda sotto di almeno un livello, con la parte obliqua rivolta verso la porta dell'apparecchio, in modo da raccogliere il grasso che fuoriesce.

Scegliere pezzi il più uniformi possibile, di spessore e peso simili. Così rosolano in modo uniforme e non seccano. Disporre i pezzi da cuocere al grill direttamente sulla griglia.

Girare i pezzi da cuocere al grill con una pinza per griglia. Se la si buca con una forchetta, la carne perde la parte liquida, risultando asciutta.

Avvertenze

- L'elemento grill si attiva e disattiva costantemente: è normale. La frequenza dipende dalla temperatura impostata.
- Durante la cottura con il grill può svilupparsi fumo.

Impostazioni consigliate

Nella tabella è indicato il tempo di riscaldamento ottimale per il pollame. La temperatura e la durata della cottura dipendono dalla quantità, dal tipo e dalla temperatura dell'alimento. Per questo motivo sono indicati intervalli e non valori precisi. La prima volta provare con i valori più bassi. Se occorre, la volta successiva impostare un valore più alto.

I valori indicati si riferiscono all'inserimento nel vano di cottura freddo di pollame a temperatura di frigorifero, non ripieno e preparato. Così si risparmia fino al 20% di energia. Se si preriscalda il forno, ridurre i tempi di cottura indicati di alcuni minuti.

Nella tabella è indicato il pollame con il peso consigliato. Utilizzare sempre la temperatura più bassa, anche per preparare pezzi più grandi. Per cuocere più pezzi, basarsi sul peso del pezzo più pesante per determinare la durata della cottura. I singoli pezzi dovrebbero essere di dimensioni quasi uguali.

In generale vale quanto segue: più grande è il pollame, minore deve essere la temperatura e perciò più lungo il tempo di cottura.

Dopo ca. 1/2 o 2/3 del tempo indicato girare il pollame.





Avvertenza: Utilizzare solo carta da forno adatta per la temperatura selezionata. Tagliare sempre la carta da forno nella misura giusta.













Consigli

- Per l'anatra e l'oca, punzecchiare la pelle sotto le ali. Si consente così al grasso di colare.
- Per il petto d'anatra incidere la pelle. Non girare il petto d'anatra.
- Quando si gira il pollame, accertarsi che la prima parte a stare sotto sia quella del petto o della pelle.
- Il pollame risulterà particolarmente dorato e croccante se verso la fine della cottura lo si spennella con burro, acqua salata o succo d'arancia.

Rimuovere gli accessori non utilizzati dal vano di cottura per ottenere un risultato ottimale e risparmiare fino al 20% di energia.

Tipi di riscaldamento utilizzati:

-  Riscaldamento sup./inf.
-  Termogrill
-  Livello pizza
-  Grill, superficie grande

Pietanza	Accessori/stoviglie	Livello di inserimento	Tipo di riscaldamento	Temperatura in °C	Durata in min.
Pollo					
Pollo, 1 kg	Griglia	2		200-220	60-70
Filetti di petto di pollo, 150 g ciascuno (alla griglia)	Griglia	4		275*	15-20
Tranci di pollo, 250 g ciascuno	Griglia	3		220-230	30-35
Bastoncini e nugget di pollo surgelati	Leccarda	3		190-210	20-25
Pollo grande, 1,5 kg	Griglia	2		200-220	70-90
Anatra e oca					
Anatra, 2 kg	Griglia	1		180-200	90-110
Petto d'anatra, 300 g ciascuno	Griglia	3		230-250	25-30
Oca, 3 kg	Griglia	2		160-180	120-150
Cosce d'oca, 350 g ciascuna	Griglia	2		210-230	40-50
Tacchino					
Tacchino piccolo, 2,5 kg	Griglia	2		180-200	70-90
Petto di tacchino disossato, 1 kg	Contenitore con coperchio	2		240-260	80-100
Sovracoscia di tacchino con ossa, 1 kg	Griglia	2		180-200	80-100

* preriscaldare per 5 min.

Carne

L'apparecchio offre numerosi tipi di riscaldamento per cucinare la carne. Nelle tabelle si trovano le impostazioni ottimali per molte ricette.

Arrosto e brasato

Cospargere con grasso la carne magra oppure rivestirla con striscioline di speck.

Incidere la cotenna a croce. Quando si gira l'arrosto, accertarsi che la prima parte a stare sotto sia quella della cotenna.

Quando l'arrosto è pronto, lasciarlo riposare per altri 10 minuti nel forno spento e chiuso. Così il sugo della carne si distribuisce meglio. Eventualmente avvolgere

l'arrosto in un foglio di alluminio. La durata della cottura indicata non comprende il tempo di riposo consigliato.

Cottura arrosto sulla griglia

Cuocendola sulla griglia, la carne rimane particolarmente croccante su tutti i lati.

A seconda delle dimensioni e del tipo di carne, aggiungere fino a 1/2 litro d'acqua nella leccarda. Il grasso e il sugo che fuoriescono vengono raccolti. Con questo fondo di cottura si può preparare una salsa. Inoltre si fa meno fumo e il vano di cottura rimane più pulito.

Inserire la leccarda, con la griglia sopra, al livello di inserimento indicato. Verificare che la griglia poggia correttamente sulla leccarda. → "Accessori"
a pagina 11

Arrosto e brasato in pentola

La cottura di arrosti e brasati in pentola è più comoda. La cottura in pentola consente di estrarre l'arrosto più facilmente dal vano di cottura e di preparare la salsa direttamente nella stoviglia.

Utilizzare solo stoviglie adatte per il forno. Accertarsi che le stoviglie siano adatte alle dimensioni del vano cottura.

Le stoviglie più adatte sono quelle in vetro. Deposare le stoviglie in vetro calde su un sottopentola asciutto. Il vetro può rompersi se la base d'appoggio è fredda o bagnata.

Se la carne è troppo magra, aggiungere un po' di liquido. Nelle stoviglie di vetro, il fondo deve essere ricoperto fino a un'altezza di ca. 1/2 cm.

La quantità di liquido dipende dal tipo di carne, dal materiale della stoviglia e dall'utilizzo o meno di un coperchio. Se si prepara la carne in un contenitore di metallo scuro o smaltato, occorre aggiungere un po' di liquido in più rispetto alla cottura in un contenitore in vetro.

Durante la cottura il liquido evapora. Se necessario, aggiungere con cautela altro liquido.

Le pirofile lucide in acciaio inossidabile o alluminio riflettono il calore come uno specchio, quindi sono poco adatte. La carne cuoce più lentamente e diventa poco dorata. Impostare una temperatura di cottura più elevata e/o un tempo di cottura più lungo.

Rispettare le istruzioni del produttore del contenitore.

Cottura senza coperchio

Per la cottura della carne è consigliabile utilizzare una teglia alta. Disporre il contenitore sulla griglia. Se non si dispone di un contenitore adatto, utilizzare la leccarda.

Cottura con coperchio

Se si cuoce con il coperchio, il vano di cottura rimane molto più pulito. Accertarsi che il coperchio sia delle stesse dimensioni del contenitore e chiuda bene. Collocare il contenitore sulla griglia.

La distanza tra la carne e il coperchio deve essere di almeno 3 cm. Durante la cottura la carne può aumentare di volume.

Dopo la cottura, l'apertura del coperchio può sprigionare vapore molto caldo. Sollevare il coperchio da dietro, in modo che il vapore caldo fuoriesca dalla parte opposta a quella del proprio corpo.

Per i brasati, se necessario far rosolare prima la carne. Aggiungere acqua, vino, aceto o simili per il brodo del brasato. Il fondo della stoviglia deve essere ricoperto fino a un'altezza di 1-2 cm.

Durante la cottura il liquido evapora. Se necessario, aggiungere con cautela altro liquido.

La carne può diventare croccante anche in una pirofila chiusa. Utilizzare una pirofila con coperchio di vetro e regolare una temperatura più alta.

Grill

Durante la cottura al grill tenere chiusa la porta dell'apparecchio. Non utilizzare il grill con la porta dell'apparecchio aperta.

Collocare la pietanza da grigliare sulla griglia. Inoltre inserire la leccarda sotto di almeno un livello, con la parte obliqua rivolta verso la porta dell'apparecchio, in modo da raccogliere il grasso che fuoriesce.

Scegliere pezzi il più uniformi possibile, di spessore e peso simili. Così rosolano in modo uniforme e non seccano. Disporre i pezzi da cuocere al grill direttamente sulla griglia.

Girare i pezzi da cuocere al grill con una pinza per griglia. Se la si buca con una forchetta, la carne perde la parte liquida, risultando asciutta.

Salare la carne soltanto dopo la cottura. Il sale elimina l'acqua dalla carne.

Avvertenze

- L'elemento grill si attiva e disattiva costantemente: è normale. La frequenza dipende dalla temperatura impostata.
- Durante la cottura con il grill può svilupparsi fumo.

Impostazioni consigliate

Nella tabella è indicato il tempo di riscaldamento ottimale per numerosi piatti di carne. La temperatura e la durata della cottura dipendono dalla quantità, dal tipo e dalla temperatura dell'alimento. Per questo motivo sono indicati intervalli e non valori precisi. La prima volta provare con i valori più bassi. Se occorre, la volta successiva impostare un valore più alto.

I valori indicati si riferiscono all'inserimento nel vano di cottura freddo di carne a temperatura di frigorifero. Così si risparmia fino al 20% di energia. Se si preriscalda il forno, ridurre i tempi di cottura indicati di alcuni minuti.

Nella tabella sono indicati i pezzi di arrosto con il peso consigliato. Utilizzare sempre la temperatura più bassa, anche per preparare pezzi più grandi. Per cuocere più pezzi, basarsi sul peso del pezzo più pesante per determinare la durata della cottura. I singoli pezzi dovrebbero essere di dimensioni quasi uguali.



In generale vale quanto segue: più grande è l'arrosto, minore deve essere la temperatura e perciò più lungo il tempo di cottura.

Dopo ca. 1/2 - 2/3 del tempo indicato girare la carne.

Per la preparazione di ricette non indicate, orientarsi in base ai piatti simili riportati nella tabella. Per ulteriori informazioni consultare la sezione Consigli per arrosti, brasati e cottura al grill riportata dopo la tabella.

Rimuovere gli accessori non utilizzati dal vano di cottura per ottenere un risultato ottimale e risparmiare fino al 20% di energia.

Tipi di riscaldamento utilizzati:

-  Riscaldamento sup./inf.
-  Termogrill
-  Grill, superficie grande

Pietanza	Accessori/stoviglie	Livello di inserimento	Tipo di riscaldamento	Temperatura in °C	Durata in min.
Carne di maiale					
Arrosto di maiale senza cotenna, ad es. collo, 1,5 kg	Contenitore aperto	2		180-190	110-130
Arrosto di maiale con cotenna, ad es. spalla, 2 kg	Griglia	2		190-200	130-140
Arrosto di lombata di maiale, 1,5 kg	Contenitore aperto	2		220-230	70-80
Filetto di maiale, 400 g	Griglia	3		220-230	20-25
Costata di maiale con osso, 1 kg (con un po' di acqua)	Contenitore con coperchio	2		210-230	70-90
Bistecche di maiale, spessore 2 cm	Griglia	4		275	16-20
Medaglioni di maiale, spessore 3 cm	Griglia	4		290*	10-14
Carne di manzo					
Filetto di manzo, cottura media, 1 kg	Griglia	2		210-220	40-50
Brasato di manzo, 1,5 kg	Contenitore con coperchio	2		200-220	130-160
Roastbeef, cottura media, 1,5 kg	Griglia	2		220-230	60-70
Bistecca, spessore 3 cm, cottura media	Griglia	4		290	15-20
Hamburger, altezza 3-4 cm	Griglia	4		290	25-30
Carne di vitello					
Arrosto di vitello, 1,5 kg	Contenitore aperto	2		160-170	100-120
Stinco di vitello, 1,5 kg	Contenitore aperto	2		200-210	100-120
Carne d'agnello					
Cosciotto d'agnello disossato, cottura media, 1,5 kg	Contenitore aperto	2		170-190	50-80
Costolette d'agnello con osso***	Griglia	2		180-190	40-50
Cotoletta d'agnello**	Griglia	4		290	14-18
Salsicce					
Salsicce alla griglia	Griglia	4		290	10-15
Piatti di carne					
Polpettone, 1 kg	Contenitore aperto	2		170-180	60-70
* preriscaldamento					
**Inserire la leccarda sotto, al livello di inserimento 2					
*** non girare					

Consigli per arrosti, brasati e cottura al grill

Il vano di cottura si sporca molto.	Preparare il cibo in una pirofila con coperchio oppure utilizzare la teglia grill. Utilizzando la teglia grill si ottengono risultati ottimali. La teglia grill può essere acquistata separatamente come accessorio speciale.
L'arrosto è troppo scuro e la crosta è parzialmente bruciata e/o l'arrosto è troppo asciutto.	Controllare il livello di inserimento e la temperatura. La prossima volta selezionare una temperatura più bassa e se necessario ridurre il tempo di cottura.
La crosta è troppo sottile.	Aumentare la temperatura oppure, al termine della cottura, accendere brevemente il grill.
L'arrosto ha un bell'aspetto, ma il sugo è bruciato.	La prossima volta scegliere una teglia più piccola ed eventualmente aggiungere più liquido.
L'arrosto ha un bell'aspetto, ma il sugo è troppo chiaro e acquoso.	La volta successiva scegliere una teglia più grande ed eventualmente aggiungere meno liquido.

La carne dello stufato si attacca.	Il coperchio deve essere delle stesse dimensioni della stoviglia e chiudere bene. Ridurre la temperatura e, se necessario, aggiungere ancora liquido durante la cottura.
La carne diventa troppo secca.	Salare la carne soltanto dopo la cottura. Il sale elimina l'acqua dalla carne. Non bucare la carne mentre la si gira. Utilizzare una pinza per griglia.

Pesce

L'apparecchio offre diversi tipi di riscaldamento per cuocere il pesce. Nelle tabelle si trovano le impostazioni ottimali per molte ricette.

I pesci interi non devono essere girati. Introdurre nel vano di cottura il pesce intero appoggiato sul ventre, con la pinna dorsale rivolta verso l'alto. Per rendere stabile il pesce inserire nel ventre una patata tagliata o un piccolo contenitore adatto alla cottura al forno.

Il pesce è cotto quando la pinna dorsale si stacca facilmente.

Cottura arrosto e al grill sulla griglia

Collocare la pietanza da grigliare sulla griglia. Inoltre inserire la leccarda sotto di almeno un livello, con la parte obliqua rivolta verso la porta dell'apparecchio.

A seconda delle dimensioni e del tipo di pesce, aggiungere fino a ½ litro d'acqua nella leccarda in modo da raccogliere i liquidi che gocciolano. Si fa meno fumo e il vano di cottura rimane più pulito.

Durante la cottura al grill tenere chiusa la porta dell'apparecchio. Non utilizzare il grill con la porta dell'apparecchio aperta.

Scegliere pezzi il più uniformi possibile, di spessore e peso simili. Così rosolano in modo uniforme e non seccano. Disporre i pezzi da cuocere al grill direttamente sulla griglia.

Girare i pezzi da cuocere al grill con una pinza per griglia. Bucandolo con una forchetta, il pesce perde la sua parte liquida e risulterà asciutto.

Avvertenze

- L'elemento grill si attiva e disattiva costantemente: è normale. La frequenza dipende dalla temperatura impostata.
- Durante la cottura con il grill può svilupparsi fumo.

Brasati e stufati in pentola

Utilizzare solo stoviglie adatte per il forno. Accertarsi che le stoviglie siano adatte alle dimensioni del vano cottura.

Le stoviglie più adatte sono quelle in vetro. Deposare le stoviglie in vetro calde su un sottopentola asciutto. Il vetro può rompersi se la base d'appoggio è fredda o bagnata.

Le pirofile lucide in acciaio inossidabile o alluminio riflettono il calore come uno specchio, quindi sono poco adatte. Il pesce cuoce più lentamente e diventa poco dorato. Impostare una temperatura di cottura più elevata e/o un tempo di cottura più lungo.

Rispettare le istruzioni del produttore del contenitore.

Cottura senza coperchio

Per preparare il pesce intero è consigliabile utilizzare una teglia alta. Disporre il contenitore sulla griglia. Se non si dispone di un contenitore adatto, utilizzare la leccarda.

Cottura con coperchio

Se si cuoce con il coperchio, il vano di cottura rimane molto più pulito. Accertarsi che il coperchio sia delle stesse dimensioni del contenitore e chiuda bene. Collocare il contenitore sulla griglia.

Per stufare aggiungere due o tre cucchiai di liquido e un po' di succo di limone o aceto.

Dopo la cottura, l'apertura del coperchio può sprigionare vapore molto caldo. Sollevare il coperchio da dietro, in modo che il vapore caldo fuoriesca dalla parte opposta a quella del proprio corpo.

Il pesce può diventare croccante anche in una pirofila chiusa. Utilizzare una pirofila con coperchio di vetro e regolare una temperatura più alta.

Impostazioni consigliate

Nella tabella è indicato il tempo di riscaldamento ottimale per i piatti di pesce. La temperatura e la durata della cottura dipendono dalla quantità, dal tipo e dalla temperatura dell'alimento. Per questo motivo sono indicati intervalli e non valori precisi. La prima volta provare con i valori più bassi. Se occorre, la volta successiva impostare un valore più alto.

I valori indicati si riferiscono all'inserimento nel vano di cottura freddo di pesce a temperatura di frigorifero. Così si risparmia fino al 20% di energia. Se si preriscalda il forno, ridurre i tempi di cottura indicati di alcuni minuti.

Nella tabella è indicato il pesce con il peso consigliato. Utilizzare sempre la temperatura più bassa anche per preparare pesci più grandi. Per cuocere più pesci, basarsi sul peso del pesce più pesante per determinare la durata della cottura. I singoli pesci dovrebbero essere di dimensioni quasi uguali.



In generale vale quanto segue: più grande è il pesce, minore deve essere la temperatura e perciò più lungo il tempo di cottura.

Dopo ca. ½ o ⅔ del tempo indicato girare il pesce che non è appoggiato sul ventre.

Avvertenza: Utilizzare solo carta da forno adatta per la temperatura selezionata. Tagliare sempre la carta da forno nella misura giusta.

Rimuovere gli accessori non utilizzati dal vano di cottura per ottenere un risultato ottimale e risparmiare fino al 20% di energia.

Tipi di riscaldamento utilizzati:

-  Riscaldamento sup./inf.
-  Termogrill
-  Grill, superficie grande

Pietanza	Accessori/stoviglie	Livello di inserimento	Tipo di riscaldamento	Temperatura in °C	Durata in min.
Pesce					
Pesce intero alla griglia 300 g, ad es. trota	Griglia	2		170-190	20-30
Pesce intero alla griglia 1,5 kg, ad es. salmone	Griglia	2		170-190	30-40
Filetti di pesce					
Filetto di pesce al naturale, alla griglia	Griglia	4		220*	15-25
Cotolette di pesce					
Cotoletta di pesce, spessore 3 cm **	Griglia	4		290	10-20
Pesce surgelato					
Filetto di pesce al naturale	Stoviglia con coperchio	2		210-230	20-30
Filetto di pesce al gratin	Griglia	2		200-220	45-60
Bastoncini di pesce (girare di tanto in tanto)	Leccarda	3		200-220	20-30
* preriscaldamento					
** Inserire la leccarda sotto, al livello di inserimento 2					

Verdure e contorni

Qui sono riportate informazioni per la preparazione di verdure alla griglia, patate e prodotti surgelati a base di patate.

Rimuovere gli accessori non utilizzati dal vano di cottura per ottenere un risultato ottimale e risparmiare energia.

Livelli di inserimento

Rispettare i livelli di inserimento indicati.

Cottura su un livello

Attenersi a quanto indicato nella tabella.

Cottura su due livelli

Utilizzare Aria calda CircoTherm. Non sempre due o più teglie inserite nello stesso momento sono pronte contemporaneamente.

- Leccarda: livello 3
- Teglia: livello 1

Accessori

Assicurarsi di utilizzare sempre l'accessorio adatto e di averlo inserito nel verso corretto.

Griglia

Introdurre la griglia con il lato aperto rivolto verso lo sportello dell'apparecchio e con la curvatura rivolta verso il basso. Posizionare sempre la stoviglia e gli stampini sulla griglia.

Leccarda o teglia

Procedendo con cautela, inserire la leccarda o la teglia fino in fondo, con la parte obliqua rivolta verso la porta dell'apparecchio.

Carta da forno

Utilizzare solo carta da forno adatta per la temperatura selezionata. Tagliare sempre la carta da forno nella misura giusta.





Impostazioni consigliate



Nella tabella è indicato il tipo di riscaldamento ottimale per diversi piatti. La temperatura e la durata della cottura dipendono dalla quantità e dalle caratteristiche degli alimenti. Per questo motivo sono indicati intervalli e non valori precisi. La prima volta provare con i valori più bassi. Una temperatura più bassa permette una doratura più uniforme. Se occorre, la volta successiva impostare un valore più alto.

I valori indicati si riferiscono all'inserimento dei cibi nel vano di cottura freddo. Se si preriscalda il forno, ridurre i tempi di cottura indicati di alcuni minuti.

Per la preparazione di ricette non indicate, orientarsi in base ai piatti simili riportati nella tabella.

Tipi di riscaldamento utilizzati:

-  Aria calda CircoTherm
-  Livello pizza
-  Funzione cottura pane
-  Grill, superficie grande

Pietanza	Accessori	Livello di inserimento	Tipo di riscaldamento	Temperatura in °C	Durata in min.
Piatti a base di verdura					
Verdure grigliate	Leccarda	4		290	10-15
Patate					
Patate al forno, tagliate a metà	Leccarda	3		160-180	45-60

Pietanza	Accessori	Livello di inserimento	Tipo di riscaldamento	Temperatura in °C	Durata in min.
Prodotti a base di patate surgelati					
Rösti di patate	Leccarda	3		200-220	25-35
Tasche di patate ripiene	Leccarda	3		190-210	20-30
Crocchette	Leccarda	3		200-220	25-35
Patate fritte	Leccarda	3		190-210	25-35
Patate fritte, 2 livelli	Leccarda + teglia	3+1		190-210	30-40

Yogurt

Con questo apparecchio è possibile preparare lo yogurt in casa.

Preparazione dello yogurt

Togliere dal vano di cottura gli accessori e i supporti. Il vano di cottura deve essere vuoto. Non aprire lo sportello dell'apparecchio durante il funzionamento.

1. Sul piano cottura, riscaldare 1 litro di latte (3,5% di grasso) a 90 °C, quindi lasciarlo raffreddare fino a 40 °C.
Per il latte a lunga conservazione è sufficiente riscaldare a 40 °C.

2. Aggiungere 150 g di yogurt (a temperatura di frigorifero).
3. Versare il tutto in tazze o piccoli vasetti e coprire con pellicola per alimenti.
4. Posizionare le tazze o i vasetti sul fondo del vano cottura e procedere all'impostazione come indicato in tabella.
5. Dopo la preparazione, lasciar raffreddare lo yogurt in frigorifero.

Tipo di riscaldamento utilizzato:

-  Livello di lievitazione

Pietanza	Accessori	Livello di inserimento	Tipo di riscaldamento	Temperatura in °C	Durata in ore
Yogurt	Stampi monoporzione	Fondo del vano di cottura		35-40	8-9

Tipi di riscaldamento eco

CircoTherm eco e Riscaldamento sup./inf. eco sono tipi di riscaldamento intelligenti per la preparazione delicata di carne, pesce e dolci. L'apparecchio regola in modo ottimale l'apporto di energia nel vano cottura. Il cibo viene preparato in modo graduale sfruttando il calore residuo. In questo modo rimane più succoso e si scurisce di meno. A seconda della preparazione e dell'alimento è possibile risparmiare energia. Aprendo in anticipo lo sportello durante la cottura o preriscaldando, si perde questo effetto.

Utilizzare solo gli accessori originali dell'apparecchio, poiché sono ideati appositamente in funzione del vano cottura e delle modalità di funzionamento. Rimuovere gli accessori non utilizzati dal vano cottura.

Inserire le pietanze nel vano cottura vuoto e freddo. Con la funzione CircoTherm eco, selezionare una temperatura compresa tra 125 e 200 °C e con la funzione Riscaldamento sup./inf. eco selezionare una temperatura compresa tra 150 e 250 °C. Durante la cottura tenere chiuso lo sportello dell'apparecchio. Cuocere soltanto su un livello.

Il tipo di riscaldamento CircoTherm eco viene utilizzato per definire la classe di efficienza energetica e il consumo di energia in modalità con ricircolo d'aria. Il Riscaldamento sup./inf. eco viene utilizzato per definire il consumo di energia in modalità tradizionali.

Il tipo di riscaldamento CircoTherm eco viene utilizzato per definire la classe di efficienza energetica.

Accessori

Assicurarsi di utilizzare sempre l'accessorio adatto e di averlo inserito nel verso corretto.

Griglia

Introdurre la griglia con il lato aperto rivolto verso lo sportello dell'apparecchio e con la curvatura rivolta verso il basso. Posizionare sempre la stoviglia e gli stampini sulla griglia.

Leccarda o teglia

Procedendo con cautela, inserire la leccarda o la teglia fino in fondo, con la parte obliqua rivolta verso la porta dell'apparecchio.

Stampi e stoviglie

Gli stampi da forno più indicati sono quelli scuri in metallo. Così si può risparmiare fino al 35% di energia.

Le stoviglie in acciaio inossidabile o alluminio riflettono il calore come uno specchio. Le stoviglie non riflettenti in smalto, vetro resistente al calore o alluminio pressofuso rivestito sono le più indicate.

Gli stampi in lamiera stagnata, in ceramica o in vetro prolungano i tempi di cottura e impediscono una duratura uniforme.

Carta da forno

Utilizzare solo carta da forno adatta per la temperatura selezionata. Tagliare sempre la carta da forno nella misura giusta.



Impostazioni consigliate





























Qui sono riportate indicazioni per i diversi piatti con CircoTherm Eco e Riscaldamento superiore/inferiore Eco. La temperatura e la durata dipendono dal tipo e dalla quantità di impasto. Per questo motivo sono indicati intervalli e non valori precisi. La prima volta

provare con i valori più bassi. Una temperatura più bassa permette una doratura più uniforme. Se occorre, la volta successiva impostare un valore più alto.

Avvertenza: I tempi di cottura non si accorciano impostando temperature più alte. Gli impasti cuocerebbero bene soltanto fuori e non dentro.

Tipi di riscaldamento utilizzati:

-  CircoTherm Eco
-  Riscaldamento sup./inf. Eco

Pietanza	Accessori/stoviglie	Livello di inserimento	Tipo di riscaldamento	Temperatura in °C	Durata in min.
Dolci in stampi					
Torta morbida in stampo	Stampo a ciambella/a cassetta	2		140-160	60-80
Fondi di torta	Stampo basso per torta	2		150-170	20-30
Pan di Spagna, 2 uova	Stampo basso per torta	2		150-170	20-30
Pan di Spagna, 3 uova	Stampo a cerniera Ø 26 cm	2		160-170	30-45
Pan di Spagna, 6 uova	Stampo a cerniera Ø 28 cm	2		150-160	50-60
Ciambella lievitata	Stampo per Gugelhupf	2		150-170	50-70
Dolci in teglia					
Torta morbida con copertura asciutta	Teglia	3		150-170	25-40
Torta di pasta frolla con copertura asciutta	Teglia	3		170-180	25-35
Rotolo di Pan di Spagna	Teglia	3		180-190	15-20
Treccia lievitata, corona lievitata	Teglia	3		160-170	25-35
Torta lievitata con copertura asciutta	Teglia	3		160-180	15-20
Pasticcini					
Muffin	Teglia per muffin	2		160-180	15-25
Cupcake	Teglia	3		150-160	25-35
Dolci di pasta sfoglia	Teglia	3		170-190	20-35
Bignè	Teglia	3		190-200	40-50
Biscotti	Teglia	3		140-160	15-30
Biscotti siringati	Teglia	3		140-150	25-35
Dolcetti lievitati	Teglia	3		160-180	25-35
Pane e pagnotte					
Pane misto, 1,5 kg	Stampo a cassetta	2		200-210	35-45
Panfocaccia	Leccarda	3		250-275	15-20
Panini dolci freschi	Teglia	3		170-190	15-20
Pagnotte fresche	Teglia	3		180-200	20-30
Carne					
Arrosto di maiale senza cotenna, ad es. collo, 1,5 kg	Contenitore aperto	2		180-190	120-140
Brasato di manzo, 1,5 kg	Contenitore con coperchio	2		200-220	140-160
Arrosto di vitello, 1,5 kg	Contenitore aperto	2		170-180	110-130
Pesce					
Pesce intero stufato 300 g, ad es. trota	Contenitore con coperchio	2		190-210	25-35
Pesce intero stufato 1,5 kg, ad es. salmone	Contenitore con coperchio	2		190-210	45-55
Filetto di pesce al naturale, stufato	Contenitore con coperchio	2		190-210	15-25

Acrilamide negli alimenti

L'acrilamide si genera principalmente nei prodotti a base di cereali e patate quali patatine, patate fritte,

toast, pagnotte, pane o prodotti da forno (biscotti, panpepato, biscotti speziati) cotti a temperature elevate.

Consigli per una preparazione degli alimenti a basso contenuto di acrilamide	
Informazioni generali	<ul style="list-style-type: none"> ■ Impostare valori minimi per i tempi di cottura. ■ Far dorare gli alimenti, evitando che diventino troppo scuri. ■ I prodotti spessi e di grandi dimensioni contengono meno acrilamide.
Cottura al forno	Con il riscaldamento superiore/inferiore max. 200 °C. Con aria calda max. 180 °C.
Biscottini	Con il riscaldamento superiore/inferiore max. 190 °C. Con aria calda max. 170 °C. La presenza di uova o tuorli riduce la formazione di acrilamide.
Patate fritte al forno	Distribuire le patatine in modo uniforme nella teglia, formando uno strato unico. Far cuocere almeno 400 g per ogni teglia, in modo che le patatine non secchino.

Cottura delicata

La cottura delicata è una cottura lenta a bassa temperatura. Per questo motivo viene anche chiamata cottura a bassa temperatura.

La cottura delicata è ideale per tutti i tagli pregiati di carne (ad es. tagli teneri di manzo, vitello, maiale, agnello e pollame), con cottura media/al sangue o "al punto giusto". In questo modo la carne resta particolarmente succosa, tenera e morbida.

Il vantaggio: si ha molta più libertà nella preparazione dell'intero menù, in quanto la carne cotta con questo metodo può essere mantenuta facilmente calda. La carne non deve essere girata durante la cottura. Tenere la porta dell'apparecchio chiusa per mantenere una temperatura uniforme.

Utilizzare solo carne fresca e in perfette condizioni igieniche, senza ossa. Rimuovere accuratamente i tendini e i bordi di grasso. Durante la cottura delicata il grasso sviluppa un sapore intenso. Si può utilizzare anche carne già insaporita o marinata. Non utilizzare carne scongelata.

Una volta terminata la cottura delicata, è possibile tagliare immediatamente la carne. Non è indispensabile lasciarla riposare. Grazie a questo particolare metodo di cottura, la carne ha un colore rosa, ma non è né cruda né poco cotta.

Avvertenza: Con la cottura delicata non è possibile il funzionamento differito.

Stoviglie

Utilizzare un contenitore piatto, ad es. un piatto da portata di porcellana o vetro. Inserire il piatto nel vano di cottura già in fase di preriscaldamento.

Posizionare sempre la stoviglia senza coperchio sulla griglia al livello 2.

Per ulteriori informazioni consultare la sezione Consigli per la cottura delicata riportata dopo la tabella.

L'apparecchio prevede il tipo di riscaldamento "cottura delicata". Attivare questa modalità soltanto con il vano di cottura completamente raffreddato. Far scaldare bene il vano di cottura, con la stoviglia dentro, per circa 15 minuti.

Sul piano cottura, arrostiti bene la carne su tutti i lati, comprese le estremità laterali, per un tempo sufficientemente lungo. Disporla subito sul piatto preriscaldato. Mettere il piatto con la carne nel vano di cottura per la cottura delicata.

Impostazioni consigliate

La temperatura e la durata della cottura dipendono dalla grandezza, dallo spessore e dalla qualità della carne. Per questo motivo sono indicati intervalli e non valori precisi.

Tipo di riscaldamento utilizzato:

-  Cottura delicata

Pietanza	Stoviglia	Livello di inserimento	Tipo di riscaldamento	Tempo di rosolatura in min.	Temperatura in °C	Durata in min.
Pollame						
Petti d'anatra, leggermente al sangue, 300 g ciascuno	Stoviglia senza coperchio	2		6-8	90*	45-60
Filetti di petto di pollo, 200 g ciascuno, ben cotti	Stoviglia senza coperchio	2		4	120*	45-60
Petto di tacchino disossato, 1 kg, ben cotto	Stoviglia senza coperchio	2		6-8	120*	110-130
* preriscaldamento						

Pietanza	Stoviglia	Livello di inserimento	Tipo di riscaldamento	Tempo di rosolatura in min.	Temperatura in °C	Durata in min.
Carne di maiale						
Arrosto di lombata di maiale, spessore 5-6 cm, 1,5 kg	Stoviglia senza coperchio	2	1	6-8	80*	130-180
Filetto di maiale, intero	Stoviglia senza coperchio	2	1	4-6	80*	45-70
Carne di manzo						
Arrosto di manzo (lombata), spessore 6-7 cm, 1,5 kg, ben cotto	Stoviglia senza coperchio	2	1	6-8	100*	150-180
Filetto di manzo, 1 kg	Stoviglia senza coperchio	2	1	4-6	80*	90-120
Roastbeef, spessore 5-6 cm	Stoviglia senza coperchio	2	1	6-8	80*	120-180
Medaglioni di manzo/lombata, spessore 4 cm	Stoviglia senza coperchio	2	1	4	80*	30-60
Carne di vitello						
Arrosto di vitello, spessore 4-5 cm, 1,5 kg	Stoviglia senza coperchio	2	1	6-8	80*	80-140
Arrosto di vitello, spessore 7-10 cm, 1,5 kg	Stoviglia senza coperchio	2	1	6-8	80*	140-200
Filetto di vitello intero, 800 g	Stoviglia senza coperchio	2	1	4-6	80*	70-120
Medaglioni di vitello, spessore 4 cm	Stoviglia senza coperchio	2	1	4	80*	30-50
Carne d'agnello						
Costolette d'agnello, disossate, 200 g ciascuna	Stoviglia senza coperchio	2	1	4	80*	30-45
Cosciotto d'agnello disossato, cottura media, 1 kg legato	Stoviglia senza coperchio	2	1	6-8	95*	120-180
* preriscaldamento						

Consigli per la cottura delicata

Cottura delicata di petto d'anatra.	Mettere il petto d'anatra freddo nella padella e rosolarlo prima dal lato della pelle. Dopo la cottura delicata, attivare il grill per 3-5 minuti per renderlo croccante.
Con la cottura delicata la carne non risulta così calda come la carne arrosto preparata nel modo consueto.	Per evitare che la carne si raffreddi troppo rapidamente, riscaldare il piatto da portata e servirla accompagnata dal sugo molto caldo.

Essiccazione per la conservazione

Con Aria calda CircoTherm si ottiene un'essiccazione eccellente. Con questo tipo di conservazione, gli aromi si concentrano perché viene sottratta l'acqua.

Utilizzare soltanto frutta, verdura ed erbe in ottimo stato, dopo averle lavate accuratamente. Coprire la griglia con carta da forno o carta pergamena. Lasciare sgocciolare bene la frutta e asciugarla.

Eventualmente tagliarla in pezzi o fette della stessa misura. Disporre la frutta non sbucciata con la buccia verso il basso e la parte tagliata verso l'alto. La frutta e i funghi non devono essere sovrapposti sulla griglia.

Grattugiare la verdura e sbollentarla. Far sgocciolare bene la verdura sbollentata e distribuirla uniformemente sulla griglia.

Asciugare le erbe con il gambo. Disporle uniformemente a piccoli mucchietti sulla griglia.

Per l'essiccazione utilizzare i seguenti livelli di inserimento:

- 1 griglia: livello 3
- 2 griglie: livello 3+1

Girare più volte la frutta e la verdura se è molto succosa. Terminato il procedimento, staccare subito dalla carta gli alimenti essiccati.

Impostazioni consigliate

Nelle tabelle sono riportate le impostazioni per essiccare diversi alimenti. La temperatura e la durata dipendono dal tipo, il livello di umidità, il grado di maturazione e lo spessore degli alimenti. Più a lungo vengono fatti essiccare gli alimenti, meglio si conservano. Tagliarli sottili per farli essiccare più velocemente e conservare meglio gli aromi. Per questo motivo sono indicati intervalli e non valori precisi.

Per essiccare altri alimenti, orientarsi in base agli elementi simili riportati nella tabella.

Tipo di riscaldamento utilizzato:

-  Aria calda CircoTherm

Verdura, frutta ed erbe aromatiche	Accessori	Tipo di riscaldamento	Temperatura in °C	Durata in ore
Frutta con semi (anelli di mela, spessore 3 mm, 200 g per griglia)	1-2 griglie		80	5-9
Frutta con nocciolo (susine)	1-2 griglie		80	8-10
Ortaggi a radice (carote), grattati, sbollentati	1-2 griglie		80	5-8
Funghi a fette	1-2 griglie		60	6-9
Erbe aromatiche pulite	1-2 griglie		60	2-6

Sterilizzazione

L'apparecchio consente di sterilizzare vasetti di frutta e verdura.

Avviso – Pericolo di lesioni!

In presenza di alimenti sterilizzati in modo non corretto i vasi da conserva possono esplodere. Attenersi alle indicazioni relative alla sterilizzazione.

Vasetti

Utilizzare solo vasetti per conserva puliti e integri. Utilizzare esclusivamente guarnizioni in gomma termoresistenti, pulite e integre. Controllare preventivamente i dispositivi di chiusura.

Nello stesso processo di sterilizzazione, utilizzare esclusivamente vasetti da conserva delle stesse dimensioni e con lo stesso contenuto. Nel vano di cottura è possibile sterilizzare contemporaneamente il contenuto di un massimo di sei vasetti da conserva da ½ litro, 1 litro o 1 litro ½. Non utilizzare vasetti più grandi o più alti. I coperchi potrebbero scoppiare.

Durante la sterilizzazione nel vano di cottura i vasi non devono toccarsi.

Preparazione di frutta e verdura

Utilizzare soltanto frutta e verdura in perfette condizioni. Lavarle accuratamente.

A seconda del tipo, pelare, snocciolare e sminuzzare la frutta o la verdura, quindi riempire i vasetti da conserva fino a 2 cm sotto il bordo.

Frutta

Mettere la frutta nei vasetti da conserva con una soluzione zuccherina calda e priva di schiuma (ca. 400 ml per un vasetto da 1 litro). Per un litro d'acqua:

- ca. 250 g di zucchero in caso di frutta dolce
- ca. 500 g di zucchero in caso di frutta aspra

Verdura

Mettere la verdura in vasetti per conserva con acqua bollita calda.

Pulire i bordi dei vasetti; devono essere puliti. Applicare su ogni vasetto una guarnizione in gomma bagnata e un coperchio. Chiudere i vasetti agganciando le clip. Posizionare i vasetti sulla leccarda in modo che non si tocchino. Versare nella leccarda 500 ml di acqua calda (ca. 80 °C). Effettuare l'impostazione come indicato nella tabella.

Fine della sterilizzazione

Frutta

Dopo un po' di tempo iniziano a salire piccole bollicine molto ravvicinate. Spegnerne l'apparecchio quando in tutti i vasi il contenuto spumeggia. Dopo il tempo indicato estrarre i vasetti dal vano di cottura.

Verdura

Dopo un po' di tempo iniziano a salire piccole bollicine molto ravvicinate. Non appena tutti i vasetti iniziano a spumeggiare, abbassare la temperatura a 120 °C e lasciare i vasetti nel vano di cottura chiuso come indicato nella tabella. Trascorso questo tempo spegnere l'apparecchio e sfruttare il calore residuo ancora per qualche minuto come indicato nella tabella.

Al termine della sterilizzazione estrarre i vasetti dal vano di cottura e disporli su un panno pulito. Non posare i vasetti caldi su basi d'appoggio fredde o bagnate, in quanto potrebbero rompersi. Coprire i vasetti per proteggerli dalle correnti d'aria. Rimuovere i fermagli solo quando i vasetti sono freddi.

Impostazioni consigliate

I valori indicati nella tabella per la sterilizzazione di frutta e verdura sono indicativi. Possono essere influenzati dalla temperatura ambiente, dal numero di vasetti, dalla quantità, dal calore e dalla qualità del contenuto del vasetto. I dati si riferiscono a vasetti rotondi da 1 litro. Prima di interrompere la sterilizzazione, controllare che il contenuto dei vasetti spumeggi bene. I vasetti iniziano a spumeggiare dopo ca. 30-60 minuti.

Tipo di riscaldamento utilizzato:

-  Aria calda CircoTherm

Sterilizzazione	Stoviglia	Livello di inserimento	Tipo di riscaldamento	Temperatura in °C	Durata in min.
Verdura, ad es. carote	Vasetti per conserva da 1 litro	1		160-170	Finché non spumeggia:30-40
				120	Da quando inizia a spumeggiare: 30-40
				-	Calore residuo: 30
Verdura, ad es. cetrioli	Vasetti per conserva da 1 litro	1		160-170	Finché non spumeggia: 30-40
				-	Calore residuo: 30
Frutta con nocciolo, ad es. ciliegie, susine	Vasetti per conserva da 1 litro	1		160-170	Finché non spumeggia:30-40
				-	Calore residuo:35
Frutta con semi, ad es. mele, fragole	Vasetti per conserva da 1 litro	1		160-170	Finché non spumeggia:30-40
				-	Calore residuo: 25

Lievitazione

Il tipo di riscaldamento "Livello di lievitazione" è utile per far lievitare l'impasto molto più rapidamente di quanto avvenga a temperatura ambiente e senza farlo seccare. Attivare questa modalità soltanto con il vano di cottura completamente raffreddato.

Alla fase di lievitazione fare sempre seguire una fase di riposo. Osservare quanto indicato nelle tabelle per la lievitazione e il riposo.

Lievitazione

Per la lievitazione mettere 200 ml di acqua sul fondo del vano di cottura.

Attenzione!

Danni alle superfici

- Non versare mai acqua nel vano di cottura caldo. La variazione di temperatura può danneggiare la superficie smaltata.
- Non utilizzare acqua distillata. Utilizzare solo acqua del rubinetto.

Mettere l'impasto in una ciotola resistente al calore, quindi posizionarla sulla griglia. Effettuare l'impostazione come indicato nella tabella.

Durante l'operazione non aprire la porta dell'apparecchio per non far uscire l'umidità. Non coprire l'impasto.

Durante l'operazione si forma condensa, che appanna il vetro della porta. Al termine del processo pulire il vano di cottura. Sciogliere i residui di calcare con un po' di aceto e pulire con acqua pulita.

Riposo

Disporre l'impasto al livello di inserimento indicato nella tabella.

Se si desidera preriscaldare, far riposare l'impasto fuori dall'apparecchio in un luogo caldo.

Impostazioni consigliate

La temperatura e la durata dipendono dal tipo e dalla quantità degli ingredienti. Pertanto i dati riportati nella tabella sono indicativi.

Tipo di riscaldamento utilizzato:

- Livello di lievitazione

Pietanza	Accessori/stoviglie	Livello di inserimento	Tipo di riscaldamento	Passo	Temperatura in °C	Durata in min.
Pasta lievitata leggera	Ciotola	2		Lievitazione	35-40	25-30
	Teglia	2		Riposo	35-40	10-20
Pasta lievitata pesante e ricca di grassi	Ciotola	2		Lievitazione	35-40	20-40
	Teglia	2		Riposo	35-40	15-25

Scongelamento

Il livello di scongelamento è adatto per scongelare verdura, frutta e prodotti da forno surgelati. È consigliabile scongelare il pollame, la carne e il pesce nel frigorifero.

Per lo scongelamento utilizzare i seguenti livelli di inserimento:

- 1 griglia: livello 2
- 2 griglie: livello 3+1

Impostazioni consigliate

I tempi riportati nella tabella sono indicativi. Dipendono dalla qualità, dalla temperatura di surgelamento (-18 °C) e dalle caratteristiche degli alimenti. Sono indicati intervalli di tempo. Impostare dapprima il tempo minimo e, se necessario, prolungarlo.

Consiglio: Gli alimenti porzionati o surgelati piatti si scongelano più rapidamente di quelli congelati in blocco.

Togliere gli alimenti congelati dalla confezione e disporli sulla griglia in un contenitore adatto.

Girare o mescolare gli alimenti una o due volte. Le porzioni di dimensioni maggiori devono essere girate più volte. Spezzare gli alimenti e/o rimuovere i pezzi già scongelati dal vano di cottura.

Lasciar riposare gli alimenti scongelati ancora per 10-30 minuti nell'apparecchio spento per compensare la temperatura.

Tipo di riscaldamento utilizzato:

- ☼ Livello di scongelamento

Pietanza	Accessori	Livello di inserimento	Tipo di riscaldamento	Temperatura in °C	Durata in min.
Pane, pagnotte					
Pane e pagnotte in generale	Teglia	2	☼	50	40-70
Dolci					
Dolci umidi	Teglia	2	☼	50	70-90
Dolci secchi	Teglia	2	☼	60	60-75

Scaldavivande

La modalità "scaldavivande" consente di tenere al caldo i cibi pronti. Così si evita la formazione di condensa e non è necessario pulire il vano di cottura.

Non tenere al caldo gli alimenti pronti per più di due ore. Ricordare che alcuni cibi continuano a cuocere mentre vengono tenuti in caldo. Eventualmente coprirli.

Pietanze sperimentate

Queste tabelle sono state create per gli enti di controllo al fine di agevolare le verifiche degli apparecchi (conforme a EN 60350-1).

Cottura al forno

Non sempre gli impasti disposti in teglie o stampi inseriti nel forno nello stesso momento sono pronti contemporaneamente.

Livelli di inserimento per la cottura al forno su due livelli:

- Leccarda: livello 3
Teglia: livello 1
- Stampi sulla griglia
Prima griglia: livello 3
Seconda griglia: livello 1

Livelli di inserimento per la cottura al forno su tre livelli:

- Teglia: livello 4
- Leccarda: livello 3
- Teglia: livello 1

Torta di mele coperta

Torte di mele coperte su un livello: posizionare gli stampi a cerniera scuri l'uno accanto all'altro in modo sfalsato.

Torte di mele coperte su due livelli: posizionare gli stampi a cerniera scuri uno sopra l'altro in modo sfalsato.

Torta in stampo a cerniera in lamiera stagnata: cuocere su un livello con il riscaldamento superiore/inferiore. Al posto della griglia, utilizzare la leccarda e collocarvi sopra lo stampo a cerniera.



Pan di Spagna all'acqua

Pan di Spagna all'acqua su due livelli: disporre gli stampi l'uno sopra l'altro sulle griglie in modo sfalsato.

Avvertenze

- I valori indicati si riferiscono all'inserimento nel vano di cottura freddo.
- Osservare le avvertenze relative al preriscaldamento contenute nelle tabelle. I valori indicati non si riferiscono al riscaldamento rapido.
- Per la cottura al forno utilizzare inizialmente la temperatura più bassa tra quelle indicate.

Tipi di riscaldamento utilizzati:

-  Aria calda CircoTherm
-  Riscaldamento sup./inf.
-  Livello pizza



Pietanza	Accessori	Livello di inserimento	Tipo di riscaldamento	Temperatura in °C	Durata in min.
Cottura al forno					
Biscotti siringati	Teglia	3		140-150*	25-40
Biscotti siringati	Teglia	3		140-150*	25-40
Biscotti siringati, 2 livelli	Leccarda + teglia	3+1		140-150*	30-40
Biscotti siringati, 3 livelli	Teglie + leccarda	4+3+1		130-140*	35-55
Cupcake	Teglia	3		160*	20-30
Cupcake	Teglia	3		150*	25-35
Cupcake, 2 livelli	Leccarda + teglia	3+1		150*	25-35
Cupcake, 3 livelli	Teglie + leccarda	4+3+1		140*	35-45
Pan di Spagna all'acqua	Stampo a cerniera Ø 26 cm	2		160-170**	25-35
Pan di Spagna all'acqua	Stampo a cerniera Ø 26 cm	2		160-170**	30-40
Pan di Spagna all'acqua, 2 livelli	Stampo a cerniera Ø 26 cm	3+1		150-170**	30-50
Torta di mele coperta	2 stampi in lamiera nera Ø 20 cm	2		170-180	60-80
Torta di mele coperta	2 stampi in lamiera nera Ø 20 cm	2		180-200	60-80
Torta di mele coperta, 2 livelli	2 stampi in lamiera nera Ø 20 cm	3+1		170-190	70-90
* preriscaldare per 5 min. senza utilizzare la funzione di riscaldamento rapido					
** preriscaldare senza utilizzare la funzione di riscaldamento rapido					

Grill

Inserire anche la leccarda. In questo modo viene raccolto il liquido e il vano di cottura resta più pulito.

Tipo di riscaldamento utilizzato:

-  Grill, superficie grande

Pietanza	Accessori	Livello di inserimento	Tipo di riscaldamento	Temperatura in °C	Durata in min.
Grigliare					
Dorare i toast*	Griglia	4		290	4-6
Hamburger, 12 pezzi**	Griglia	4		290	25-30
* Non preriscaldare					
** Girare dopo 2/3 del tempo totale					

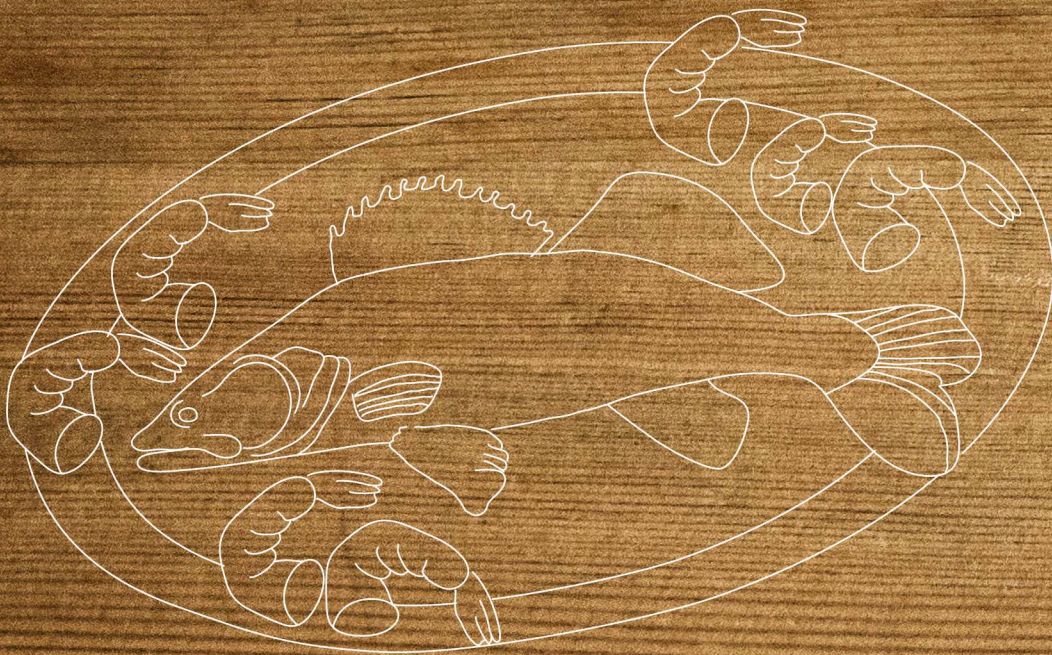

REGISTER YOUR PRODUCT
ONLINE NEFF-HOME.COM



Constructa NEFF Vertriebs-GmbH |
Carl-Wery-Straße 34 | 81739 Munich | Germany

9001127102
980212
it