



INBYGGNADSUGN

[sv] BRUKSANVISNING

B58VT68.0

Innehållsförteckning

 Bestämmelser för användningen	4	 Tidsfunktioner	19
 Viktiga säkerhetsanvisningar!	5	Visa och dölja tidsfunktionerna	19
Allmänt	5	Ställa in timern	19
Ånga	5	Ställa in tillagningstiden	20
Stektermometer	6	Tidsfördröjd funktion - Färdig om	20
Rengöringsfunktion	6	Kontrollera, ändra eller radera inställningar	20
 Skadeorsaker	6	 Barnspärr	20
Allmänt	6	Automatisk barnspärr	20
Ånga	7	Temporär barnspärr	21
 Återvinning	7	 Grundinställningar	21
Spara energi	7	Ändra MyProfile	21
Återvinning	8	Grundinställningslista	21
 Lär dig enheten	9	Ange favoriter	22
Kontroller	9	 Bak- och ugnsteksguide	22
Kontroller	9	Anvisning till inställningarna	22
Huvudmeny	10	Välj maträtt	22
Menyn ugnsfunktioner	10	Välja och ställa in maträtter	23
Ugnsfunktioner	11	 Program	23
Vattentank	11	Anvisning till inställningarna	23
 Tillbehör	12	Välj maträtt	23
Medföljande tillbehör	12	Ställa in program	24
Sätta in tillbehör	12	 Stektermometer	24
Kombinera tillbehör	13	Lämpliga ugnsfunktioner	24
Extratillbehör	13	Sätt stektermometern i maten	24
 Före första användning	14	Ställa in och slå på funktioner	25
Före första användning	14	Ändra eller avbryta funktion	25
Första användningen	14	Köttemperatur i olika livsmedel	25
Rengöra ugnsutrymmet	14	 Sabbatläge	26
Rengöra tillbehör	14	Slå på sabbatläget	26
 Använda maskinen	15	Avbryta sabbatläget	26
Slå på och av enheten	15	 Rengöringsmedel	26
Ställa in och slå på funktioner	15	Lämpliga rengöringsmedel	26
Ändra eller avbryta funktion	15	Håll enheten ren	27
Snabbuppvärmning	16	 Rengöringsfunktionen	28
 Ånga	16	Självrengöring	28
Oljud	16	EasyClean	29
VarioSteam - ångkokning	16	Avkalkning	30
Jäsläge	17	 Ugnsstegar	31
Värma på	17	Byta fals för utdragsskenorna	31
Fylla på vattentanken	17	Ta ur och sätta i ugnsstegarna	31
Efter varje ångning	18	 Ugnsluckan	32
		Haka av och hänga på luckan	32
		Ta ur och sätta i luckglasen	33

 Hur åtgärda fel?	36
Felsökningstabell	36
Maximal funktionstid är överskriden	37
Ugnsbelysning	37
 Service	37
E- och FD-nummer	37
 Testat i vårt provkök	38
Silikonformar	38
Kakor och småkakor	38
Bröd och småfranska	42
Pizza, paj och kryddiga bakverk	44
Gratäng och soufflé	45
Fågel	46
Kött	48
Fisk	51
Tillbehör och grönsaker	52
Yoghurt	53
Eco-ugnsfunktioner	53
Akrylamid i livsmedel	55
Anpassad tillagning	55
Torkning	56
Konservering	57
Jäsa deg med jäsningsläge	58
Upptining	58
Värma på	59
Varmhållning	59
Provrätter	60

Utförligare information om produkter, tillbehör, reservdelar och service hittar du på Internet: www.neff-international.com och onlineshop: www.neff-eshop.com

Bestämmelser för användningen

Läs bruksanvisningen noggrant. Det är viktigt för att du ska kunna använda enheten säkert och på rätt sätt. Spara bruks- och monteringsanvisningen för framtida bruk och eventuella kommande ägare.

Den här enheten är avsedd för inbyggnad. Iaktta särskilda monteringsanvisningar.

Kontrollera enheten efter upppackning. Anslut inte enheten om den har transportskador.

Det är bara behörig elektriker som får göra fast anslutning av enheten. Vid skador på grund av felanslutning gäller inte garantin.

Enheten är bara avsedd för normalt hemmabruk. Enheten är bara avsedd för tillagning av mat och dryck. Håll enheten under uppsikt vid användning. Använd bara enheten inomhus.

Skåpet är avsett att användas på en nivå upp till högst 2000 meter över havet.

Barn under 8 år och personer med begränsade fysiska, sensoriska eller mentala färdigheter, eller som saknar erforderliga erfarenheter eller kunskaper, får endast använda enheten under överinseende av en annan person som ansvarar för säkerheten eller om de får lära sig hur man använder enheten säkert och vilka risker som finns.

Låt inte barn leka med enheten. Barn som ska rengöra eller använda enheten bör vara över 15 år, och då endast under uppsikt.

Barn under 8 år bör hållas på avstånd från både enheten och anslutningskabeln.

Sätt alltid in tillbehöret ordentligt i ugnen.

→ "Tillbehör" på sidan 12

Viktiga säkerhetsanvisningar!

Allmänt

Varning – Brandrisk!

- Förvarar du brännbara föremål i ugnsutrymmet, så kan de börja brinna. Förvara inte brännbara föremål i ugnsutrymmet. Öppna aldrig luckan om det sipprar ut rök. Slå av enheten och dra ur sladden eller slå av säkringen i proppskåpet.
- Lösa matrester, fett och steksky kan börja brinna. Ta bort grovsmuts ur ugnsutrymmet, på värmeelementen och tillbehören före användning.
- Du skapar ett luftdrag när du öppnar luckan. Bakplåtspappret kan komma i kontakt med värmeelementen och fatta eld. Lagg aldrig bakplåtspapper löst på tillbehöret vid förvärmning. Tyng alltid ned bakplåtspappret med en stekgryta eller form. Lagg bara bakplåtspapper där det behövs. Bakplåtspappret får inte sticka ut utanför tillbehöret.

Varning – Risk för brännskador!

- Enheten blir mycket varm. Ta inte på de varma ytorna i ugnsutrymmet eller värmeelementen. Låt alltid enheten svalna. Håll barnen borta.
- Tillbehör och formar blir mycket varma. Använd grytlappar när du tar ut varma tillbehör eller formar ur ugnsutrymmet.
- Alkoholångor kan börja brinna i ugnsutrymmet. Tillaga aldrig mat som innehåller mycket sprit. Använd bara små mängder sprit. Öppna försiktigt luckan till enheten.

Varning – Skållningsrisk!

- Komponenterna blir mycket varma när enheten är i drift. Vidrör inte heta komponenter. Låt inte barnen vara i närheten.
- Det kan strömma ut varm ånga när du öppnar luckan på enheten. Ångan går inte alltid att se beroende på temperaturen. När du öppnar får du inte stå för nära enheten. Öppna försiktigt luckan till enheten. Håll barnen borta.
- Vatten i varm ugn bildar het vattenånga. Håll aldrig vatten i varm ugn.

Varning – Risk för personskador!

- Repat luckglas kan spricka. Använd inte glasskrapa eller kraftiga eller skurande rengöringsmedel.
- Luckgångjärnen rör på sig när du öppnar och stänger luckan, så du kan klämma dig. Ta aldrig runt gångjärnet.

Varning – Risk för stötar!

- Reparationer som inte är fackmässigt gjorda är farliga. Det är bara servicetekniker utbildade av tillverkaren som får göra reparationer och byta skadade anslutningar. Är enheten trasig, dra ur sladden eller slå av säkringen i proppskåpet. Kontakta service!
- Sladdisoleringen på elapparater kan smälta vid kontakt med heta delar på enheten. Se till så att sladdar till elapparater inte kommer i kontakt med heta delar på enheten.
- Risk för stötar om fukt tränger in! Använd aldrig högtryckstvätt eller ångrengöring!
- En trasig enhet innebär risk för stötar. Slå aldrig på en trasig enhet. Dra ur sladden eller slå av säkringen i proppskåpet. Kontakta service!

Varning – Fara för magnetpåverkan!!

Det sitter permanentmagneter i kontrollerna eller vreden. De kan påverka elektroniska implantat som t.ex. pacemaker och insulinpumpar. Håll 10 cm minimiavstånd till kontrollerna om du har elektroniska implantat.

Ånga

Varning – Risk för skållning!!

- Vattnet i vattentanken kan bli mycket varmt om du kör andra funktioner på enheten. Töm vattentanken när du använt enhetens ångfunktion.
- Det bildas varm ånga i ugnsutrymmet. Sträck dig inte in i ugnsutrymmet när du använder enhetens ångfunktion.
- Het vätska kan skvimpa över när du tar ut tillbehöret. Använd grytlappar och ta ut det heta tillbehöret försiktigt.

Varning – Risk för personskador och brand!!

Brännbara vätskor kan börja brinna i det varma ugnsutrymmet (explodera). Fyll aldrig på brännbar vätska (t.ex. alkoholhaltig dryck) i vattentanken. Fyll bara på vatten eller vår rekommenderade avkalkningslösning i vattentanken.

Stektermometer

⚠ Varning – Risk för stötar!!

Fel stektermometer kan skada isoleringen. Använd bara den stektermometer som är avsedd för enheten.

Rengöringsfunktion

⚠ Varning – Brandrisk!!

- Lösa matrester, fett och stesky kan börja brinna vid rengöringsfunktionen. Ta bort grovsmuts från ugnsutrymme och tillbehör före rengöringsfunktionen.
- Enheten blir mycket varm på utsidan vid rengöringsfunktionen. Häng aldrig brännbara föremål som t.ex. kökshanddukar på luckhandtaget. Håll framsidan på enheten fri. Håll barnen borta.
- Den jättevarma luften evakuerar vid luckan om lucktätningen är skadad. Skrubba inte tätningen och ta inte av den! Använd aldrig enheten med skadad tätning eller utan tätning.

⚠ Varning – Risk för allvarliga personsador!!

Enheten blir mycket varm på utsidan vid rengöringsfunktionen. Den höga värmen förstör plåtars och formars släppa lätt-beläggning och bildar giftiga gaser. Rengör aldrig plåtar och formar med släppa lätt-beläggning under rengöringsfunktionen. Rengör bara emaljerade tillbehör samtidigt.

⚠ Varning – Risk för personsador!!

Rengöringsfunktionen värmer upp ugnsutrymme till jättehög temperatur för att bränna bort rester från ugnstekning, grillning och bakning. Det frigör ångor som kan irritera slemhinnorna. Vädra köket ordentligt när rengöringsfunktionen är igång. Vistas inte länge i rummet. Håll barn och husdjur borta. Följ anvisningarna även vid tidsfördröjning med flyttad färdigtid.

⚠ Varning – Risk för brännskador!!

- Ugnsutrymme blir mycket varmt vid rengöringsfunktionen. Öppna aldrig ugnsluckan. Låt enheten svalna. Håll barnen borta.
- **⚠** Enheten blir mycket varm på utsidan vid rengöringsfunktionen. Ta aldrig på luckan. Låt enheten svalna. Håll barnen borta.

Skadeorsaker

Allmänt

Obs!

- Tillbehör, folie, bakplåtspapper eller formar på ugnsbotten: ställ inga tillbehör på ugnsbotten. Lägg inte folie, oavsett sort, eller bakplåtspapper på ugnsbotten. Ställ inte formar på ugnsbotten om temperaturen är inställd på mer än 50°C. Det ackumulerar värme. Då stämmer inte gräddnings- och tillagningstiderna och emaljen kan få skador.
- Aluminiumfolie: folie i ugnsutrymme får inte komma i kontakt med luckglaset. Det kan ge permanenta missfärgningar på luckglaset.
- Vatten i varmt ugnsutrymme: håll aldrig vatten i ugnsutrymme när det är varmt. Det bildas vattenånga. Temperaturväxlingen kan ge skador på emaljen.
- Fukt i ugnsutrymme: om ugnen är fuktig länge kan det ge korrosion. Låt ugnsutrymme torka efter användning. Förvara inte fuktiga livsmedel länge i stängt ugnsutrymme. Förvara inte mat i ugnsutrymme.
- Svalna med öppen lucka: låt ugnsutrymme svalna med stängd lucka efter användning på hög temperatur. Kläm inte fast något i luckan. Även om luckan bara är lite öppen kan skåpfronterna runt om få skador så småningom. Det är bara om du kört ugnsfunktion med mycket fukt som du ska låta ugnsutrymme torka.
- Fruktsaft: lägg inte på för mycket på bakplåten när du gräddar väldigt saftiga fruktkakor. Fruktsaft som droppar från bakplåten ger fläckar som inte går att få bort. Använd helst den djupa långpannan.
- Jättesmutsig tätning: om tätningen är jättesmutsig, så stänger inte luckan ordentligt vid användning. Stommarna runt om kan få skador. Håll tätningen ren.
- Sitta eller ställa saker på luckan: ställ eller häng inte något på luckan och sätt dig inte på den. Ställ inte formar eller tillbehör på luckan.
- Sätt in tillbehöret: Beroende på vilken enhet du använder kan tillbehöret ibland skrapa emot ugnsluckan. Skjut därför alltid in tillbehöret så långt det går i ugnen.
- Transportera enheten: lyft eller bär inte enheten i ugnsluckans handtag. Handtaget håller inte för enhetens vikt och kan lossna.

Ånga

Obs!

- Bakformarna måste vara värme- och ångbeständiga. Silikonbakformar passar inte för kombifunktion med ånga.
- Rostiga formar: använd inte rostiga formar. Minsta lilla rostfläck kan ge korrosion i ugnsutrymmet.
- Droppande vätska: ångar du med den perforerade långpannan bör du skjuta in bakplåten, långpannan eller den operforerade långpannan under. Den fångar upp droppande vätska.
- Hett vatten i vattentanken: hett vatten kan skada pumpen. Fyll bara vattentanken med kallvatten.
- Emaljskador: slå inte på enheten om det finns vatten på ugnsbotten. Torka upp vattnet på ugnsbotten före användning.
- Avkalkningslösning: var försiktig så att du inte häller avkalkningslösning på kontroller eller andra känsliga ytor. Risk för ytskador! Om det händer, ta direkt bort lösningen med vatten.
- Rengöra vattentanken: maskindiska inte vattentanken. Vattentanken blir skadad. Rengör vattentanken med vanligt diskmedel och mjuk trasa.

Återvinning

Enheten är mycket energieffektiv. Här finns tips på hur du sparar effekt när du använder enheten samt hur du skrotar enheten när den är uttjänt.

Spara energi

- Förvärm bara ugnen om recepten eller tabellerna i bruksanvisningen anger det.
- Låt frusna livsmedel tina innan du sätter in dem i ugnen.

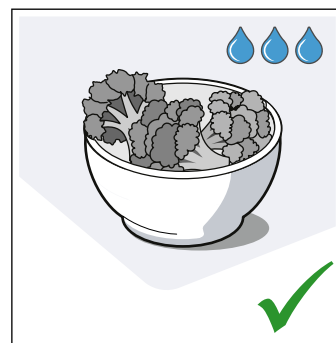
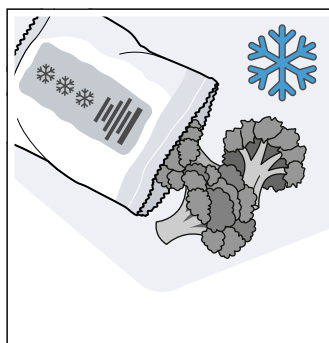

- Använd mörka, svartlackerade eller emaljerade bakformar. De tar upp värmen bäst.

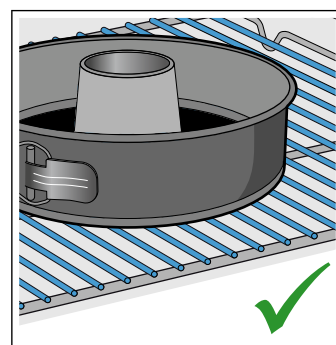
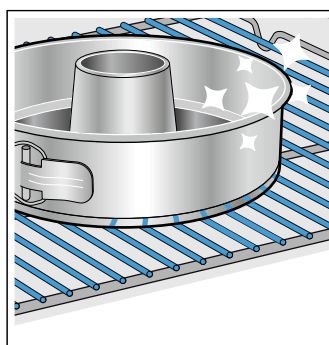

- Ta ut de tillbehör du inte ska använda ur ugnen.

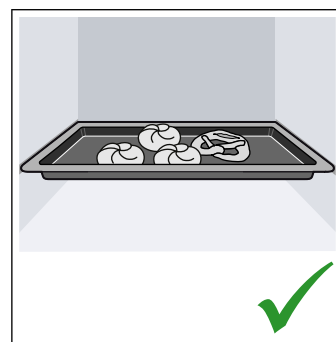
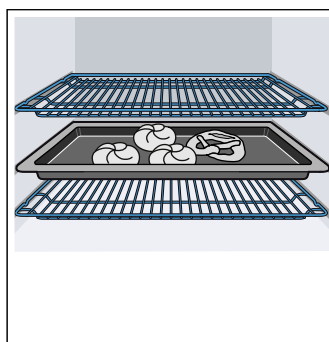

- Försök att hålla luckan stängd vid tillagning.

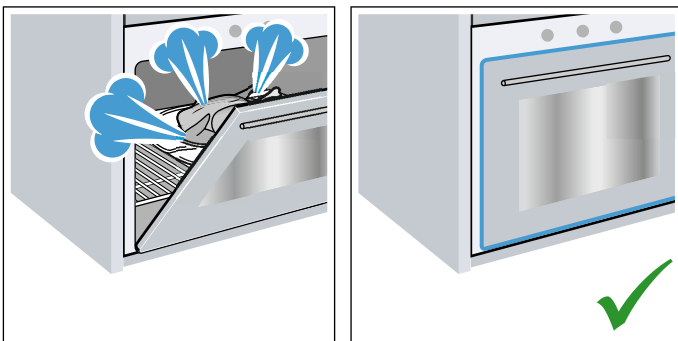

- Grädda gärna flera kakor efter varandra. Ugnen är fortfarande varm. Det förkortar gräddningstiden för nästa kaka. Du kan baka av 2 formbrödsformar bredvid varandra.

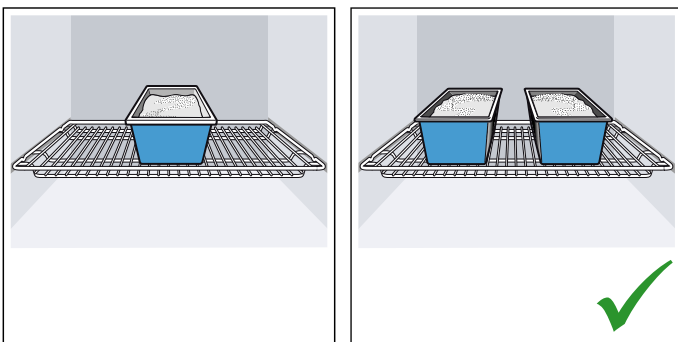

- Vid längre tillagningstider kan du slå av enheten 10 minuter före färdigtiden och låta maten gå klart på restvärmen.

Återvinning

Släng förpackningen i återvinningen.



Denna enhet är märkt i enlighet med det europeiska direktivet 2012/19/EU om avfall som utgörs av eller innehåller elektroniska produkter (waste electrical and electronic equipment - WEEE).

Direktivet anger ramarna för inom EU giltigt återtagande och korrekt återvinning av uttjänta enheter.

Lär dig enheten

Kapitlet beskriver displayer och kontroller. Dessutom får du lära dig de olika funktionerna på enheten.

Anvisning: Det kan förekomma avvikelser i färg och specifikation beroende på typen av enhet.

Kontroller

Du använder kontrollerna på FullTouch-TFT-displayen för att ställa in de olika funktionerna på enheten. Du får upp aktuell inställning på FullTouch-TFT-displayen.



- 1 FullTouch-TFT-display
- 2 Pekknappar

Kontroller

Du kan ställa in enheten smidigt och direkt med kontrollerna.

Pekknappar

Det sitter givare under pekknapparna. Tryck till på resp. pekknapp för att välja funktionen.

Pekknapp	Användning
ⓘ	på/av Slå på och av enheten → "Slå på och av enheten" på sidan 15
☁	Ångkokning Slå på ångkokning → "VarioSteam-ångkokning" på sidan 16
⌚	Tidsfunktioner Ställa in timer-, tillagningstid eller tidsfördröjd Färdig om-funktion → "Tidsfunktioner" på sidan 19
	Barnspärr Slå på och av barnspärren → "Barnspärr" på sidan 20
🏠	Huvudmeny Välj ugnsfunktioner och inställningar → "Ställa in och slå på funktioner" på sidan 15
🌀	Snabbuppvärmning Slå på eller av snabbuppvärmningen → "Snabbuppvärmning" på sidan 16
	Slå på eller av PowerBoost → "Snabbuppvärmning" på sidan 16

ⓘ	Information	Visa mer information Visa aktuell temperatur → "Ställa in och slå på funktioner" på sidan 15
📁	Öppna panelen.	Fylla på och tömma vattentanken → "Fylla på vattentanken" på sidan 17
▶	Start/Stop	Slå på eller pausa funktionen → "Ställa in och slå på funktioner" på sidan 15

FullTouch-TFT-display



Använd FullTouch-TFT-displayen för att navigera genom raderna och välja inställningar.





Tryck till med fingret på resp. ställe på displayen om du vill anpassa inställningen. Delen blir framlyft ljusare. Dra med fingret åt vänster eller höger på displaydelen tills inställningen du vill ha blir förstora.

Riktning	Användning
Navigera åt vänster	Dra åt höger med fingret på displayen
Navigera åt höger	Dra åt vänster med fingret på displayen
Navigera uppåt	Tryck till på övre displayraden
Navigera nedåt	Tryck till på undre displayraden

Huvudmeny

Tryck till på  för att komma till huvudmenyn.



Meny	Användning
	Ugnsfunktioner Ställ in den ugnsfunktion och temperatur du vill ha för maten → "Slå på och av enheten" på sidan 15.
	Bak- och ugnssteksguide Rekommenderade inställningar för bakning och ugnsstekning → "Bak- och ugnssteksguide" på sidan 22
	Ångprogram Ånga mat → "Program" på sidan 23

	MyProfile Anpassa enhetens inställningar individuellt → "Grundinställningar" på sidan 21
	Avkalkning
	Torkning Torkar ugnsutrymmet efter ångning → "Efter varje ångning" på sidan 18
	EasyClean Rengör lättsmutsad ugn → "Rengöringsfunktionen" på sidan 28
	Pyrolytisk självrengöring Rengör ugnsutrymmet. → "Rengöringsfunktionen" på sidan 28

Menyn ugnsfunktioner

Enheten har olika ugnsfunktioner. Du får upp menyn ugnsfunktioner direkt när du slår på enheten.

Ugnsfunktion	Temperatur	Användning	
	CircoTherm-varmluft*	40 - 200°C	För bakning eller ugnsstekning på en eller flera falsar. Fläkten i ugnens bakvägg fördelar värmen från ringelementet jämnt i ugnen.
	Över-/undervärme*	50 - 275°C	För vanlig bakning och ugnsstekning på en fals. Passar bra för kakor med saftig fyllning. Värmen blir jämnt fördelad ovan- och underifrån.
	Termogrill*	50 - 250°C	För ugnsstekning av kött, fågel, hel fisk och stora köttbitar. Grillelementet och fläkten slår på och av i intervall. Fläkten sprider varmluften runt maten.
	Pizzaläge	50 - 275°C	För tillagning av pizza och mat som kräver kraftig undervärme. Värmen kommer underifrån och från ringelementet i bakväggen.
	Brödbakläge*	180 - 240°C	För bakning av bröd, småfranska och bakverk som kräver hög temperatur.
	Grill, stor grilllyta	50 - 290°C	För grillning av platta grillbitar som t.ex. biffar, korv eller varma smörgåsar och gratinering. Hela ytan under grillelementet blir uppvärmd.
	Grill, liten grilllyta	50 - 290°C	För grillning små mängder biff, korv eller varma smörgåsar och gratinering. Mittdelen på grillelementet blir varm.
	Undervärme	50 - 250°C	För tillagning i vattenbad och eftergräddning. Värmen kommer underifrån.
	Anpassad tillagning	70 - 120°C	För skonsam och långsam tillagning av påbrynta, möra köttstycken i öppen form. Värme med låg temperatur kommer jämnt ovan- och underifrån.
	Jäsläge**	2 lägen	För jäsning av jäs- och surdegar samt syring av yoghurt. Degen jäser snabbare än i rumstemperatur. Degytan torkar inte ut
	Upptiningsläge	30 - 60°C	För skonsam upptining av djupfryst mat.
	Förvärma porslin	30 - 70°C	För förvärmning av porslin.
	Varmhållning*	60 - 100°C	För varmhållning av färdiglagad mat.
	Över-/undervärme Eco	50 - 275°C	Skonsam tillagning av utvalda maträtter. Värmen kommer ovan- och underifrån. Ugnsfunktionen är effektivast i intervallet 150-250°C. Ugnsfunktionen används för att beräkna effektförbrukningen i vanligt läge.

	CircoTherm Eco	40 - 200°C	Skonsam tillagning av utvalda maträtter på en fals utan förvärmning. Fläkten i ugnens bakvägg fördelar värmen från ringelementet i ugnen. Ugnsfunktionen är effektivast i intervallet 125-200°C. Ugnsfunktionen används för att beräkna effektförbrukningen i varmluftsläge samt för energieffektivitetsklassen.
	Värma på**	80 - 180°C	För skonsam påvärmning av mat och avbakning av bakverk.
* Ångkokning går att kombinera med ugnsfunktionen (kräver fylld vattentank)			
** Ångfunktion (kräver fylld vattentank)			

Ugnsfunktioner

Ugnsfunktionerna gör det smidigare att använda enheten. Ugnsutrymmet är t.ex. välbelyst och kylfläkten skyddar enheten mot överhettning.

Öppna luckan

Om du öppnar luckan när funktionen är igång, så pausar funktionen. Funktionen fortsätter när du stänger luckan.

Anvisning: Funktionen kan i vissa ugnsfunktioner fortsätta även om du öppnar luckan.

Ugnsbelysning

Ugnsbelysningen tänds när du öppnar luckan. Är luckan öppen mer än ca 15 minuter, så slår belysningen av igen.

Ugnsbelysningen tänds på de flesta ugnsfunktioner när funktionen slår på. Den slocknar när funktionen slår av.

Anvisning: Du kan ställa in i grundinställningarna att ugnsbelysningen ska vara släckt när funktionen slår på. → "Grundinställningar" på sidan 21

Kylfläkt

Kylfläkten slår på och av vid behov. Den varma luften evakueras via luckan.

Obs!

Täck inte över ventilationsöppningen. Då blir enheten överhettad.

Kylfläkten har en viss eftergångstid, så att ugnen svalnar snabbare efter användning.

Anvisning: Du kan ändra kylfläktens eftergångstid i grundinställningarna. → "Grundinställningar" på sidan 21

Vattentank

Enheten har en vattentank. Vattentanken sitter bakom panelen. Fyll vattentanken med vatten när du använder ångfunktionerna. → "Ånga" på sidan 16

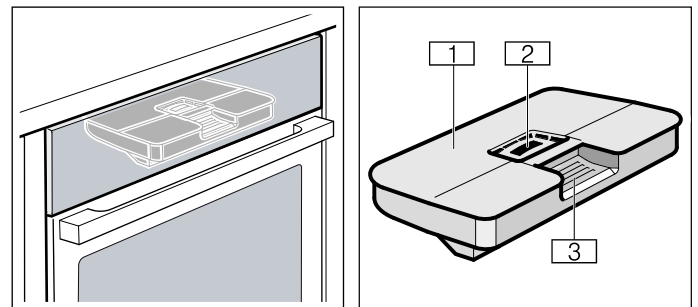

- 1 Tanklock
- 2 Påfyllningsöppning
- 3 Handtag för att ta ur och sätta i vattentanken

Tillbehör

Det finns diverse tillbehör bipackade med enheten. Här får du en överblick över medföljande tillbehör och hur du använder dem.

Medföljande tillbehör

Enheten har följande tillbehör:

	<p>Galler För formar, kak- och gratångformar. För stekar, grillbitar och djupfrysta rätter.</p>
	<p>Långpanna För mjuka kakor, bakverk, djupfrysta maträtter och stora stekar. Den går även använda för att samla upp fett när du grillar direkt på gallret.</p>
	<p>Bakplåt För småkakor på plåt</p>
	<p>Stektermometer Ger exakt ugnstekning. Användningsområdena finns beskrivna i resp. kapitel. → "Stektermometer" på sidan 24</p>
	<p>Tillbehörshållare Du kan t.ex. rengöra långpannan i samband med självrengöringen.</p>

Använd bara originaltillbehör. De är specialgjorda för enheten.

Tillbehör kan du köpa från kundtjänst, i fackhandeln eller på Internet.

Anvisning: Tillbehöret kan ibland bågna när det blir varmt. Det påverkar inte funktionen. Det återtar sin ursprungliga form när det svalnat.

Sätta in tillbehör

Ugnen har 4 falsar. Falsarna är numrerade nedifrån och upp.

Ugnsutrymmets översta fals är märkt med en grillsymbol på många enheter.

⚠ Varning – Risk för brännskador!

Utdragsskenorna blir varma när ugnen används. Var försiktig så att du inte bränner dig när skenorna är i utdraget tillstånd.

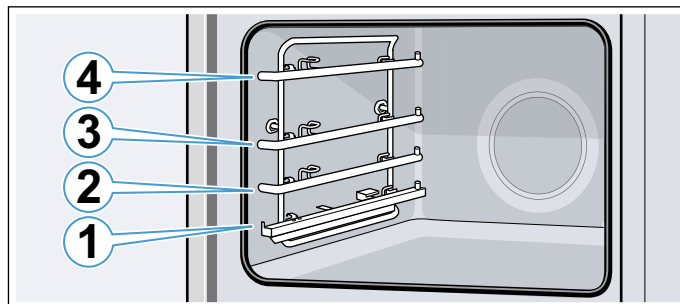

Du kan dra ut tillbehöret ungefär halvvägs utan att det tippar. Utdragsskenor gör att du kan dra ut tillbehöret längre.

Se till så att tillbehöret sitter bakom utdragsskenans flik **a**.

Exempel i bilden: långpanna

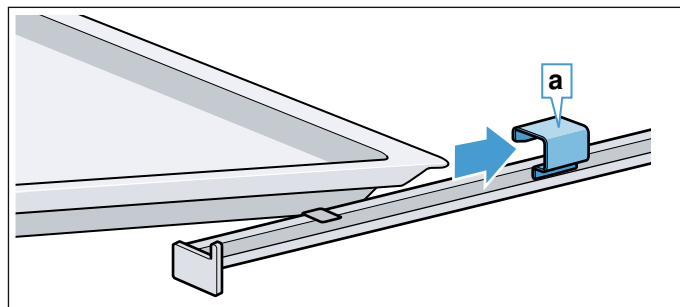

Tillbehöret går att dra ut till snäppläget **b** på utdragsskenorna (bild **1**). Ta tag i tillbehöret på båda sidor vid **c** och ta ur (bild **2**).

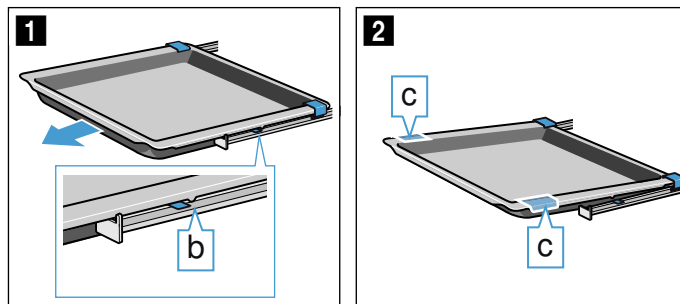

Anvisningar

- Se till så att du alltid sätter in tillbehöret ordentligt i ugnen.
- Sätt in tillbehöret ordentligt i ugnen, så att det inte tar emot luckan.

Snäpplägena

Tillbehöret går att dra ut halvvägs innan det snäpper fast. Snäpplägena ser till att tillbehören inte tippar när du drar ut dem. Tillbehöret måste vara ordentligt inskjutet i ugnsutrymmet för att tippskyddet ska fungera.

Du måste se till så att snäppfästet **a** pekar nedåt när du sätter i gallret.

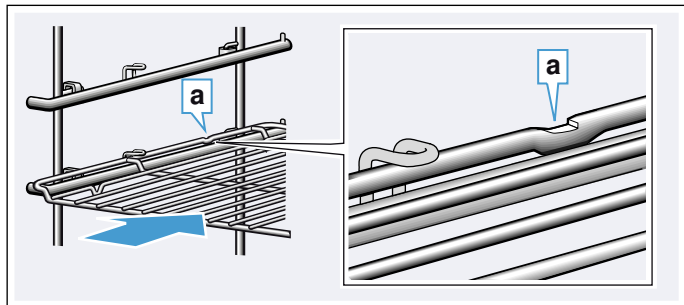

Du måste se till så att det bakre snäppfästet **b** pekar nedåt när du sätter i plåtarna. Den sluttande kanten på tillbehöret **c** ska vara mot luckan.

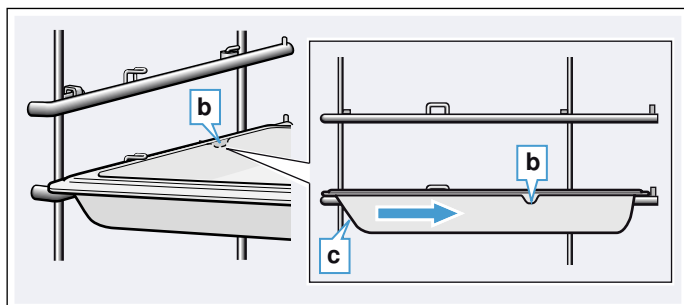

Kombinera tillbehör

Du kan använda gallret tillsammans med långpannan för att samla upp droppande vätska.

Se till så att du lägger på gallret så att distanserna **a** vilar på bakkanten. Gallret ska ligga på falsens övre styrningar när du sätter in långpannan.

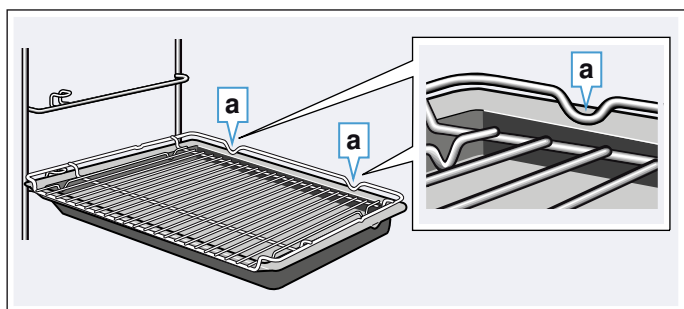

Extratillbehör

Extratillbehör kan du köpa hos service, i butik eller på Internet. Du hittar ett omfattande tillbehörssortiment i till din enhet i våra broschyrer eller på Internet.

Tillgänglighet och möjligheten att beställa online skiljer sig åt mellan olika länder. Läs mer i dokumentationen.

Anvisning: Extratillbehören passar inte till alla enheter. Ange alltid rätt beteckning (E-nr) på din enhet när du beställer. → "Service" på sidan 37

Tillbehör
Bak- och stegaller
Bakplåt, tål pyrolysgöring
Långpanna, tål pyrolysgöring
Gratängform, tål pyrolysgöring
Ångsats för ugn
Proffspanna, tål pyrolysgöring
Lock till proffspannan
Pizzaplåt
Grillplåt, tål pyrolysgöring
Baksten, tål pyrolysgöring
Glasstekgryta, 5,1 l
Glasform
ComfortFlex-utdrag (1 fals) + ram*
ComfortFlex-utdrag (1 fals)*
3 par utdrag*
* Tillbehöret passar inte alla enheter, ange E-nr vid beställning

Före första användning

Du måste göra ett par inställningar innan du kan använda enheten: Rengör dessutom ugnsutrymme och tillbehör.

Före första användning

Fråga vattenverket vilken vattenhårdhet ledningsvattnet har före första användning.

Du måste ställa in rätt vattenhårdhetsintervall för att enheten ska kunna påminna dig när det är dags att kalka av.

Obs!

- Skador på enheten pga. ej avsedd vätskeanvändning.
Använd inte destillerat vatten, kraftigt klorerat ledningsvatten (> 40 mg/l) eller andra slags vätskor. Använd bara rent, kallt kranvatten, avhärdat vatten eller mineralvatten utan kolsyra.
- Filtrerat eller avmineraliserat vatten kan ge funktionsstörningar.
Enheten kan t.ex. kräva påfyllning trots full vattentank eller avbryta ångfunktionen efter ca 2 minuter. Blanda ev. filtrerat eller avmineraliserat vatten 1:1 med mineralvatten utan kolsyra på flaska.

Anvisningar

- Är vattnet hårt där du bor, rekommenderar vi avhärdat vatten.
- Använder du bara avhärdat vatten, så kan du ändra vattenhårdheten till "avhärdat".
- Om du använder mineralvatten, ställ in vattenhårdhetsintervall "4 mycket hårt".
- Använder du mineralvatten, använd då bara vatten utan kolsyra.

Vattenhårdhet	Inställning
0	0 avhärdat
1 (upp till 1,3 mmol/l)	1 mjukt
2 (1,3 - 2,5 mmol/l)	2 medel
3 (2,5 - 3,8 mmol/l)	3 hårt
4 (över 3,8 mmol/l)	4 jättehårt

Första användningen

Du får upp första inställningen Språk på displayen när du elansluter enheten.

Ställa in språk

1. Tryck till på undre raden.
2. Dra åt vänster eller höger och ställ in det språk du vill ha.
3. Tryck till på övre raden.

Ställa klockan

1. Tryck till på Klocka.
2. Tryck till på undre raden.
3. Dra åt vänster eller höger och välj aktuell timme.
4. Tryck till på Minuter.

5. Dra åt vänster eller höger och välj aktuell minut.
6. Tryck till på för att spara inställningen.

Ställa in datum

1. Tryck till på Datum.
2. Tryck till på undre raden.
3. Dra åt vänster eller höger och välj aktuell dag.
4. Tryck till på Månad.
5. Dra åt vänster eller höger och välj aktuell månad.
6. Tryck till på År.
7. Dra åt vänster eller höger och välj aktuellt år.
8. Tryck till på för att spara inställningen.

Ställa in vattenhårdhet

1. Tryck till på Vattenhårdhet.
2. Tryck till på undre raden.
3. Dra åt vänster eller höger och välj passande vattenhårdhet.
4. Tryck till på och avsluta första användningen. Första användningen är avslutad



Anvisningar

- Du kan ändra grundinställningarna närsomhelst. → "Grundinställningar" på sidan 21
- Du får upp inställningarna för första användning på displayen efter elanslutning eller strömavbrott.

Rengöra ugnsutrymmet

Värm upp ugnen tom och stängd, så får du bort lukten av ny ugn.

1. Ta ut tillbehöret ur ugnen.
2. Ta bort förpackningsrester som t.ex. frigolitkulor ur ugnen.
3. Torka av de glatta ugnsytorna med mjuk, fuktad trasa före uppvärmning.
4. Slå på enheten med ①.
5. Fyll vattentanken. → "Fylla på vattentanken" på sidan 17
6. Ställ in angiven ugnsfunktion, temperatur och ångkokning och slå på funktionen. → "VarioSteam - ångkokning" på sidan 16

Inställningar	
Ugnsfunktion	CircoTherm-varmluft  med ångfunktion  (kraftig intensitet)
Temperatur	max.
Tillagningstid	1 timme

7. Vädra köket medan enheten värmer upp.
8. Slå av enheten med ① efter angiven tillagningstid.
9. Vänta tills ugnen har svalnat.
10. Rengör de glatta ugnsytorna med varmt vatten, diskmedel och disktrasa.
11. Töm vattentanken och torka ur ugnen. → "Efter varje ångning" på sidan 18

Rengöra tillbehör

Rengör tillbehöret ordentligt med varmt vatten, diskmedel och disktrasa eller -borste.

Använda maskinen

Kontrollerna och hur de fungerar har du ju lärt dig redan. Nu ska vi lära dig att ställa in enheten. Du får lära dig vad som händer när du slår på och av samt hur du ställer in ugnsfunktionerna.

Slå på och av enheten

Tryck till på  för att slå på eller av enheten.

Du får upp om ugnstestvärmen är hög eller låg på displayen när du slår av enheten.



Display	Temperatur
Hög restvärme	över 120°C
Låg restvärme	mellan 60 och 120°C

Anvisningar

- Displayindikeringar och -anvisningar som t.ex. restvärmeindikering för ugnen syns även när enheten är av.
- Du kan höra hur kylfläkten fortsätter att gå efter användning till ugnsutrymmet svalnat.
- Slå av enheten när du inte använder den. Enheten slår av automatiskt om du inte använt den på ett tag.

Ställa in och slå på funktioner

Exempel: CircoTherm-varmluft  på 170°C

1. Tryck till på  för att slå på enheten. Du får upp ugnsfunktionsmenyn  direkt.

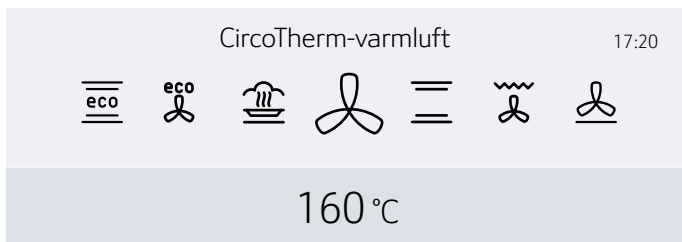

2. Dra åt vänster eller höger och ställ in ugnsfunktion.
3. Tryck till på undre raden.
4. Dra åt vänster eller höger och ställ in temperaturen.

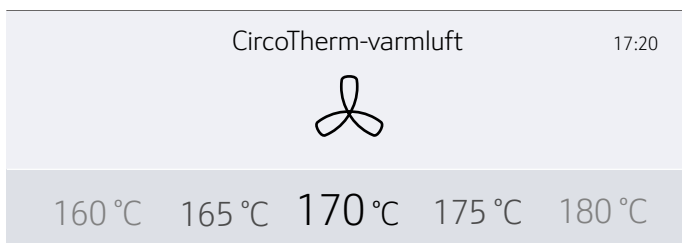

5. Tryck till på  för att slå på funktionen. Du får upp temperaturstaplarna och tiden på displayen.

Anvisning: Vill du få upp huvudmenyn  direkt när du slår på, så kan du gå till kapitlet grundinställningar och välja huvudmenyn under "Funktion när du slår på".

Förslag

Enheten ger temperatur- eller effektlägesförslag till varje ugnsfunktion. Du godkänner dem eller ändrar dem i resp. intervall.

Temperaturstaplarna

Du får upp temperaturstaplarna på displayen när du slår på en ugnsfunktion. Temperaturstaplarna visar ugnens temperaturökning.

Funktionstid



Du får upp funktionstiden när du slår på ugnsfunktionen. Funktionstiden räknar upp vid användning. Så du kan kontrollera hur länge funktionen varit igång.

Visa aktuell temperatur

Tryck till på  om du vill få upp aktuell temperatur på displayen.



Enheten visar aktuell temperatur ett tag och bara under själva uppvärmningen.

Mer information

Lyser , så kan du få upp mer information. Tryck till på . Du får upp informationen i några sekunder.

Ändra eller avbryta funktion

Ändra funktion

1. Pausa funktionen med .
2. Tryck till på den inställningsrad du vill ändra.
3. Dra åt höger eller vänster och ändra inställningen.
4. Slå på funktionen du ändrat till med .

Anvisningar

- Avbryter du funktionen så kan kylfläkten fortsätta att gå.
- Den pausade funktionstiden fortsätter räkna efter temperaturändringen. Funktionstiden blir nollställd om du byter ugnsfunktion.



Avbryta funktionen

Tryck på  tills enheten avbryter.

Anvisning: Det går inte avbryta ugnsfunktioner som rengöringsfunktionen.



Snabbuppvärmning

De båda funktionerna Snabbuppvärmning och PowerBoost kortar uppvärmningstiden. Inställd ugnsfunktion avgör om enheten värmer upp med Snabbuppvärmning eller PowerBoost. Använder du PowerBoost så kan du till skillnad mot Snabbuppvärmning ställa in maten i kall ugn före uppvärmning. Använd bara 1 fals vid tillagning med PowerBoost.





Funktion	Ugnsfunktion	Ställ in maten i ugnen.
Snabbuppvärmning	Över-/undervärme 	efter uppvärmning
PowerBoost*	CircoTherm-varmluft  Brödbakläge 	före uppvärmning

* använd inte flera falsar vid tillagning







Anvisningar

- Lyser  på, så kan du slå på Snabbuppvärmning eller PowerBoost.
- Tryck till på  om du vill slå av Snabbuppvärmning eller PowerBoost tidigare.

Slå på snabbuppvärmning

1. Ställ in över-/undervärme  och temperatur.
Anvisning: Du måste ställa in en temperatur över 100°C för att enheten ska kunna snabbuppvärma.
2. Tryck till på  för att slå på funktionen.
3. Tryck till på  för att slå på snabbuppvärmning. Du får upp  på displayen.
4. Snabbuppvärmningen slår av automatiskt när enheten uppnått inställd temperatur.  slocknar på displayen. Ställ in maten i ugnen.

Slå på Powerboost

1. Ställ in CircoTherm-varmluft  eller Brödbakläge  och temperatur.
Anvisning: Du måste ställa in en temperatur över 100°C för att enheten ska kunna snabbuppvärma.
2. Ställ in maten på 1 fals i ugnen.
3. Tryck till på  för att slå på funktionen.
4. Tryck till på  för att slå på PowerBoost. Du får upp  på displayen. PowerBoost slår av automatiskt när enheten uppnått inställd temperatur.  slocknar på displayen.



Vissa ugnsfunktioner går att komplettera med ångfunktion vid matlagningen. Dessutom finns ugnsfunktionerna jäsläge och värma på.

Varning – Risk för skållning!

Det kan strömma ut varm ånga när du öppnar luckan på enheten. Ångan går inte alltid att se beroende på temperaturen. När du öppnar får du inte stå för nära enheten. Öppna försiktigt luckan till enheten. Håll barnen borta.

Oljud

Pump

Enheten kan brumma när den är igång och när du slagit av den. Ljudet uppstår när enheten funktionsprovar pumpen. Det är ett normalt driftljud.

Panel

Brummande eller klickande ljud när du öppnar panelen. Ljudet uppstår när du drar ut panelen. Det är normalt driftljud.

VarioSteam - ångkokning

Enheten släpper in ånga i ugnen med olika intervall och intensitet vid tillagning med ångfunktion. Det ger bättre slutresultat.

Maten

- får en knaprig skorpa
- får en fin yta
- blir saftig och mör inuti
- får minimalt reducerad volym

Du ställer själv in vilken kombination av ugnsfunktion och ångintensitet du vill ha. Ta hjälp av tabellerna om du behöver tips på vilken ugnsfunktion och ångintensitet som passar bäst. Eller välj något av ångprogrammen. → "Testat i vårt provkök." på sidan 38 → "Program" på sidan 23





Ångintensitet

Ångfunktionen har olika intensiteter:

- låg
- medel
- hög



Lämpliga ugnsfunktioner

Du kan komplettera följande ugnsfunktioner med ånga:

- CircoTherm-varmluft 
- Över-/undervärme 
- Termogrill 
- Brödbakläge 
- Varmhållning 



Slå på

1. Tryck till på .
2. Fyll vattentanken.
3. Ställ in ugnsfunktion och temperatur.

- Tryck till på  för att slå på ångfunktionen.
- Dra åt vänster eller höger på displayen och välj ångintensitet.
- Tryck till på  för att spara inställningen.
- Tryck till på . Enheten slår på funktionen.

Anvisning: Du får upp en uppmaning att fylla vattentanken på displayen om den blir tom under ångfunktionen.

Avbryta ångfunktionen

- Tryck till på  för att avbryta ångfunktionen.
- Tryck till på inställd ångfunktion på undre raden.
- Dra åt vänster eller höger och välj Av.
- Tryck till på  för att spara inställningen.

Anvisning: Funktionen fortsätter utan ånga.

Avbryta funktionen

Tryck på  tills enheten avbryter.

Avsluta

Tryck till på  för att slå av enheten.





Jäsläge

Degen jäser betydligt snabbare på jäsläge  än i rumstemperatur och den torkar inte ur.

Jäsläget har 2 lägen. Ta hjälp av tabellerna om du behöver tips på vilket läge som passar bäst. → "Testat i vårt provkök." på sidan 38

Anvisning: Om vattentanken blir tom när jäsläget är på, så pausar funktionen. Fyll vattentanken.

Slå på

- Tryck till på .
- Fyll vattentanken.
Anvisning: Slå inte på jäsläget förrän ugnsutrymmet svalnat helt (rumstemperatur).
- Dra åt vänster eller höger och välj Jäsläge.
- Tryck till på 1 på undre raden.
- Dra åt vänster eller höger och ställ in det läge du vill ha.
- Tryck till på  för att spara inställningen.
- Tryck till på  på undre raden.
- Dra åt vänster eller höger och ställ in den tillagningstid du vill ha.
- Tryck till på  för att spara inställningen.
- Tryck till på . Enheten slår på funktionen.

Enheten ger signal och slår av funktionen automatiskt när tillagningstiden går ut. Tryck till på  för att slå av ljudsignalen.

Avbryta

Tryck på  tills enheten avbryter.

Avsluta







Tryck till på  för att slå av enheten.

Värma på

Ugnsfunktionen Värma på  värmer på tillagad mat eller gårdagens bröd skonsamt. Ångfunktionen slår på automatiskt.

Anvisning: Om vattentanken blir tom när du värmer på, så pausar funktionen. Fyll vattentanken.

Slå på

- Tryck till på .
- Fyll vattentanken.
- Dra åt vänster eller höger och välj Värma på .
- Tryck till på Temperatur på den undre raden.
- Dra åt vänster eller höger och ställ in den temperatur du vill ha.
- Tryck till på  för att spara inställningen.
- Tryck till på  på undre raden.
- Dra åt vänster eller höger och ställ in den tillagningstid du vill ha.
- Tryck till på  för att spara inställningen.
- Tryck till på . Enheten slår på funktionen.

Enheten ger signal och slår av funktionen automatiskt när tillagningstiden går ut. Tryck till på  för att slå av ljudsignalen.

Avbryta

Tryck på  tills enheten avbryter.

Avsluta

Tryck till på  för att slå av enheten.

Fylla på vattentanken

Vattentanken sitter bakom panelen. Öppna panelen och fyll vattentanken innan du slår på ångfunktionen.

Se till så att du har ställt in rätt vattenhårdhet.
→ "Grundinställningar" på sidan 21

Varning – Risk för personskador och brand!!

Fyll bara på vatten eller vår rekommenderade avkalkningslösning i vattentanken. Fyll aldrig på brännbar vätska (t.ex. alkoholhaltig dryck) i vattentanken. Ångorna från brännbara vätskor kan börja brinna vid kontakt med de heta ytorna i ugnen (explodera). Luckan kan flyga upp. Det kan tränga ut heta ångor och flammor.

Varning – Risk för brännskador!!

Vattentanken kan bli varm vid användning. Vänta tills vattentanken svalnat efter tidigare användning. Ta ut vattentanken ur tankutrymmet.

Obs!

Skador på enheten pga. ej avsedd vätskeanvändning. Använd inte destillerat vatten, kraftigt klorerat ledningsvatten (> 40 mg/l) eller andra slags vätskor. Använd bara rent, kallt kranvatten, avhärdat vatten eller mineralvatten utan kolsyra.

Obs!

Filtrerat eller avmineraliserat vatten kan ge funktionsstörningar.

Enheten kan t.ex. kräva påfyllning trots full vattentank eller avbryta ångfunktionen efter ca 2 minuter. Blanda ev. filtrerat eller avmineraliserat vatten 1:1 med mineralvatten utan kolsyra på flaska.

Anvisningar

- Är vattnet hårt där du bor, rekommenderar vi avhärdat vatten.
- Använder du bara avhärdat vatten, så kan du ändra vattenhårdheten till "avhärdat".
- Om du använder mineralvatten, ställ in vattenhårdhetsintervall "4 mycket hårt".
- Använder du mineralvatten, använd då bara vatten utan kolsyra.

1. Tryck till på . Panelen åker ut automatiskt. Panelen åker ut automatiskt.
2. Dra fram panelen med båda händerna och skjut sedan upp så att den snäpper fast (bild **1**).
3. Lyft och ta ut vattentanken ur tankutrymmet (bild **2**).

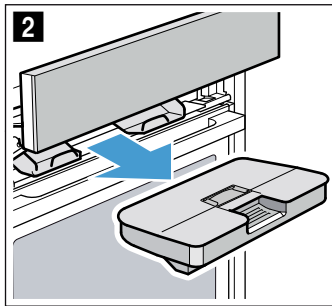
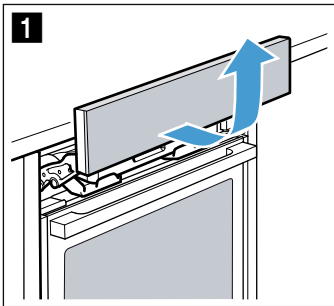

4. Tryck fast locket längs tätningen så att inget vatten kommer ut ur vattentanken.
 5. Ta av locket **a** (bild **3**).
- Anvisning:** Locket **a** finns beroende på enhetstyp.
6. Fyll vattentanken med kallvatten upp till maxmarkeringen (bild **4**).

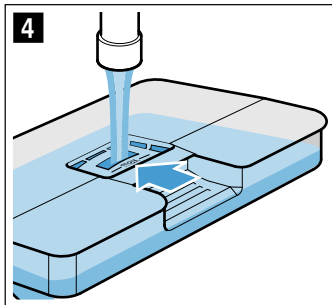
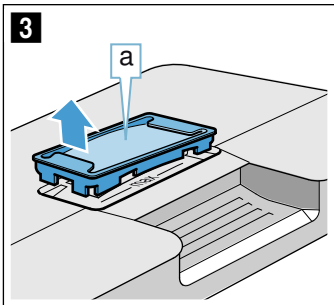

7. Sätt på locket **a** igen på vattentanköppningen.
8. Sätt i den fyllda vattentanken (bild **5**). Se till så att vattentanken snäpper fast bakom båda fästena **b** (bild **6**).

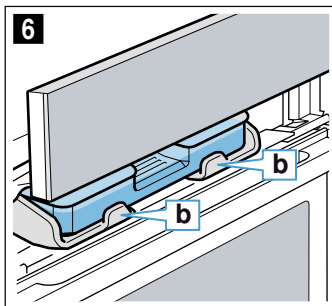
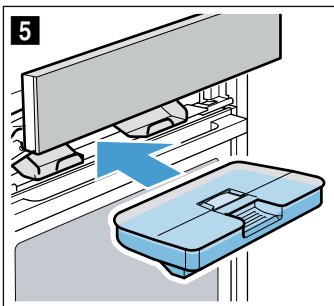

9. Skjut ned panelen långsamt, tryck sedan bak den så att den stänger helt. Vattentanken är fylld. Du kan slå på ångfunktionen.

Fylla på vattentanken

Anvisningar

- Ugnsfunktionen med kombinerad ångfunktion fortsätter utan ångfunktion.
- Om vattentanken blir tom när jäsläget eller påvärmning är på, så pauser funktionen. Fyll vattentanken.

1. Öppna panelen.
2. Ta ur och fyll vattentanken.
3. Sätt i den fyllda vattentanken och stäng panelen.

Efter varje ångning

⚠ Varning – Risk för skållning!

Det kan strömma ut varm ånga när du öppnar luckan på enheten. Ångan går inte alltid att se beroende på temperaturen. När du öppnar får du inte stå för nära enheten. Öppna försiktigt luckan till enheten. Håll barnen borta.

⚠ Varning – Risk för brännskador!

Enheten blir het vid användning. Låt enheten svalna före rengöring.

Obs!

Emaljskador: slå inte på enheten om det finns vatten på ugnsbotten. Torka upp vattnet på ugnsbotten före användning.

Restvattnet blir pumpat i retur till vattentanken efter ångfunktionerna. Töm och torka ur vattentanken. Det finns fukt kvar i ugnsutrymmet. Du kan antingen använda ugnsfunktionen Torkning  för att torka ugnsutrymmet eller torka ur för hand.

Anvisningar

-  fortsätter lysa ett tag efter att du slagit av enheten för att påminna dig om att tömma vattentanken.
- Ta bort kalkfläckar med en ättiksindränkt trasa, torka av med ursköljd trasa och torka sedan torrt med mjuk trasa.

Tömma vattentanken

Obs!

- Torka inte ur vattentanken i het ugn. Vattentanken blir skadad.
- Maskindiska inte vattentanken! Vattentanken blir skadad.





1. Öppna panelen.
2. Ta ur vattentanken.
3. Ta försiktigt av locket till vattentanken.
4. Töm vattentanken, rengör med diskmedel och skölj ur ordentligt med rent vatten.
5. Torka alla delar torra med mjuk trasa.
6. Torka av lucktätningen ordentligt.
7. Låt torka med öppet lock.
8. Sätt på och tryck fast locket till vattentanken.
9. Sätt i vattentanken och stäng panelen.

Slå på torkningen

Torkningen värmer upp ugnen, så att fukten i ugnsutrymmet förångar. Öppna sedan luckan, så att vattenångan går ur ugnsutrymmet.

Obs!

Emaljskador: slå inte på enheten om det finns vatten på ugnsbotten. Torka upp vattnet på ugnsbotten före användning.



1. Låt enheten svalna.
2. Ta bort grovsmuts i ugnsutrymmet direkt och torka upp fukt på ugnsbotten med svamp.
3. Tryck till på  för att slå på enheten, om det behövs.
4. Tryck till på fältet  för att få upp ugnsfunktionerna.
5. Svajpa åt vänster eller höger på pekskärmen och välj Torkning .
6. Tryck till på undre raden.
Du får upp tiden. Den går inte att ändra.
7. Tryck till på undre raden.
8. Tryck till på .
9. Lämna luckan öppen i 1 till 2 minuter så att fukten går ur ugnsutrymmet.

Torka ur ugnen för hand

1. Låt enheten svalna.
2. Ta bort smuts i ugnsutrymmet.
3. Torka ur ugnsutrymmet med svamp.
4. Lämna luckan öppen 1 timme, så att ugnsutrymmet torkar ur ordentligt.

Tidsfunktioner

Enheten har olika tidsfunktioner.

Tidsfunktion	Användning
 Timer	Timern fungerar som en äggklocka. Enheten slår inte på och av automatiskt.
 Tillagningstid	Enheten slår av automatiskt när inställd tillagningstid går ut.
 Färdig om	Enheten slår på och av automatiskt när inställd tillagnings- och färdigtid går ut.

Anvisning: Tidsintervallet ökar när du ställer in högre värden på tidsfunktionen. Exempel: du kan ställa in tillagningstider upp till 1 timme i 1-minuterssteg, över 1 timme i 5-minuterssteg.

Visa och dölja tidsfunktionerna



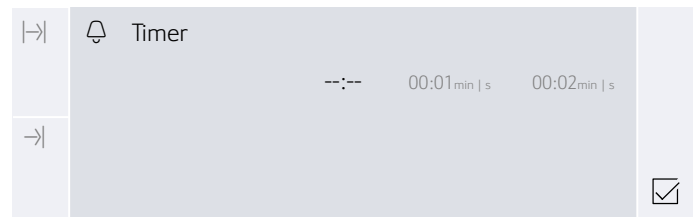

Tryck till på  för att visa eller dölja tidsfunktionerna.

Anvisning: Enheten döljer de visade tidsfunktionerna efter en viss tid. Ställde du precis in en tillagningstid, så blir den sparad.



Ställa in timern



Timern går att ställa både när enheten är på och av.

1. Tryck till på .
 2. Dra åt vänster eller höger och välj tillagningstid.
Anvisning: Tryck först till på  Timern när enheten är på och dra sedan åt vänster eller höger och välj tillagningstid.
 3. Tryck till på .
- Du får upp  på displayen.

Anvisning: Enheten ger signal när inställd går ut. Tryck till på  för att slå av ljudsignalen.

Ställa in tillagningstiden

Enheten slår av automatiskt när inställd tillagningstid går ut. Funktionen går bara att använda i kombination med en ugnsfunktion.

1. Tryck till på .
2. Ställ in ugnsfunktion och temperatur.
3. Tryck till på .
Du får upp tidsfunktionerna på displayen.
4. Dra åt vänster eller höger och ställ in tillagningstid.
5. Tryck till på  för att slå på inställd tillagningstid.





Enheten ger signal och slår av funktionen automatiskt när tillagningstiden går ut. Tryck till på  för att slå av ljudsignalen.

Tidsfördröjd funktion - Färdig om

Enheten slår på automatiskt och slår av vid förinställd färdigtid. Ställ in tillagningstiden och ange när funktionen ska vara färdig.

Tidsfördröjd funktion går bara att använda i kombination med en ugnsfunktion.

Anvisningar

- Låt inte livsmedel stå för länge i ugnen, de kan bli förstörda.
 - Alla ugnsfunktioner går inte att slå på med tidsfördröjning.
1. Sätt in maten i ugnen på lämpligt tillbehör och stäng luckan.
 2. Tryck till på .
 3. Ställ in ugnsfunktion och temperatur.
 4. Tryck till på .
Du får upp tidsfunktionerna på displayen.
 5. Dra åt vänster eller höger och ställ in tillagningstid.
 6. Tryck till på  Färdig om.
 7. Dra åt vänster och ställ in färdigtiden.
 8. Tryck till på .
Enheten inväntar rätt tidpunkt för att slå på funktionen.

Enheten ger signal och slår av funktionen automatiskt vid färdigtiden. Tryck till på  för att slå av ljudsignalen.

Kontrollera, ändra eller radera inställningar



1. Tryck till på .
Du får upp tidsfunktionerna på displayen.
2. Tryck till på Tidsfunktion.
3. Dra åt vänster eller höger på pekdisplayen och ändra inställningar, om det behövs. Radera tidsfunktioner genom att ställa in dem på "-- : --". Inställningen överförs automatiskt.

Barnspärr

Enheten har barnspärr så att barn inte kan slå på enheten eller ändra inställningar av misstag.

Enheten har 2 olika spärrar.





Spärr	Slå på/av
Automatisk barnspärr	Via MyProfile-menyn → "Grundinställningar" på sidan 21
Temporär barnspärr	Via 

Anvisning: Du spärrar kontrollerna när du slår på en barnspärr. Pekknapparna  och  är undantagna. Du kan slå av barnspärren närsomhelst.



Automatisk barnspärr

Kontrollerna blir spärrade så att det inte går att slå på enheten. Du måste pausa den automatiska barnspärren för att slå på. Enheten låser kontrollerna automatiskt när du slår av.





Slå på

1. Tryck till på .
2. Tryck till på .
3. Dra åt vänster eller höger och välj MyProfile.
4. Tryck till på undre raden.
5. Dra åt vänster eller höger och välj Automatisk barnspärr.
6. Tryck till på undre raden.
7. Dra åt vänster eller höger och välj På.
8. Tryck till på .
9. Tryck till på Spara.
Enheten sparar inställningarna. Den automatiska barnspärren är på. Du får upp  på displayen när du slår av.

Avbryta

1. Tryck på  tills du får upp "Barnspärr av" på displayen.
2. Tryck till på .
3. Slå på den funktion du vill ha.



Slå av

1. Tryck på  tills du får upp "Barnspärr av" på displayen.
2. Tryck till på .
3. Tryck till på .
4. Dra åt vänster eller höger och välj MyProfile.
5. Tryck till på undre raden.
6. Tryck till på övre raden.
7. Dra åt vänster eller höger och välj Automatisk barnspärr.
8. Tryck till på undre raden.
9. Dra åt vänster eller höger och välj Av.
10. Tryck till på .
11. Tryck till på Spara.
Den automatiska barnspärren är av.
12. Tryck till på .

Temporär barnspärr

Kontrollerna blir spärrade så att det inte går att slå på enheten. Du måste slå av den temporära barnspärren för att slå på enheten. Kontrollerna är inte spärrade när du slår av enheten.





Slå på och av

1. Tryck på  tills du får upp "Barnspärr på" på displayen.
Barnspärren är på.
2. Tryck på  tills du får upp "Barnspärr av" på displayen.
Barnspärren är av.

Grundinställningar

Enheten har olika inställningar, så att du kan använda den optimalt och smidigt. Du kan ändra inställningarna under MyProfile , om det behövs.

Ändra MyProfile

1. Tryck till på .
2. Tryck till på .
3. Dra åt vänster eller höger och välj MyProfile .
4. Tryck till på undre raden.
5. Dra åt vänster eller höger och ställ in den inställning du vill ha.
6. Tryck till på undre raden.
7. Dra åt vänster eller höger och ställ in den inställning du vill ha.
8. Tryck till på .
9. Tryck till på Spara.

Grundinställningslista





Inställning	Alternativ
Språk	Välja språk
Tid	Ställa klockan
Datum	Ställa in aktuellt datum
Vattenhårdhet	0 (avhärdat) 1 (mjukt) 2 (medel) 3 (hårt) 4 (mycket hårt)
Favoriter	Ange vilka ugnsfunktioner som ska komma upp på ugnsfunktionsmenyn
Ljudsignal	Kort tid Halvlång tid Lång tid
Volym	5-lägesinställning
Knappton	Av (undantag: pekknapp  ligger kvar) På
Displayljusstyrka	5-lägesinställning
Klockdisplay	Av Digital Analog
Belysning	På vid användning Av vid användning
Barnspärr*	Bara knappspärr Lucklås och knappspärr
Automatisk barnspärr	Av På

Funktion när du slår på	Huvudmeny
	Ugnsfunktioner
	Bak- och ugnsteksguide
	Ångprogram
Nattläge	Av
	På (displayen blir dämpad mellan 22:00 och 05:59)
Logga	Indikeringar
	Dölj
Fläkteftergångstid	Rek.
	Minimum
Utdragssystem*	Inte eftermonterade (vid ugnsstegar och 1 par utdragskenor)
	Eftermonterade (vid 2 och 3 par utdragskenor)
Fabriksinställningar	Återställ
*) Grundinställningen går inte välja på alla enhetstyper	

Ange favoriter

Du kan ange vilka ugnsfunktioner som ska komma upp på ugnsfunktionsmenyn.

Anvisning: Ugnsfunktionerna CircoTherm-varmluft, termogrill och grill, stor yta kommer alltid upp på ugnsfunktionsmenyn. De går inte slå av.

1. Tryck till på .
2. Tryck till på .
3. Dra åt vänster eller höger och välj MyProfile .
4. Tryck till på undre raden.
5. Dra åt vänster eller höger och välj Favoriter.
6. Tryck till på undre raden.
7. Dra åt vänster eller höger och ställ in den ugnsfunktion du vill ha.
8. Tryck till på På eller Av.
9. Tryck till på .
10. Tryck till på Spara.

Bak- och ugnsteksguide

Du får en smidigare matlagning med bak- och ugnsteksguiden. Enheten hämtar optimal inställning.

Ugnen får inte vara för varm för maten du ska tillaga om du vill få bra slutresultat. Du får upp en anvisning på displayen om det finns risk för det. Låt ugnen svalna börja om igen.

Anvisning till inställningarna

- Slutresultatet beror på livsmedlens kvalitet och typen av form. Använd bra, kylskåpskalla livsmedel och kött för optimalt slutresultat.
- Bak- och ugnsteksguiden hjälper dig att ställa in för klassiska kakor, bröd och stekar. Enheten väljer optimal ugnsfunktion åt dig. Du får förslag på lämplig temperatur och tillagningstid som du kan ändra som du vill.
- Du får anvisningar om t.ex. form, fals eller när du ska tillsätta vätska till köttet. Vissa rätter kräver t.ex. att du vänder eller rör om under tillagningen. Du får upp sådant på displayen när du slagit på. Enheten ger signal och påminner dig i god tid.
- Det finns det anvisningar om lämplig form samt matlagningstips och -råd i slutet av bruksanvisningen.



Välj maträtt

Följande tabell innehåller matchande inställningar för de listade maträtterna.



Maträtter
Sockerkaka, spring-/formbrödsform
Rulltårta (6 ägg)
Rulltårta
Jäsdeg, småkakor med torr fyllning
Vetekrans/-längd
Smördegkakor
Muffins, fals 1
Vitt formbröd
Bake-off småfranskor/baguetter, förgräddade
Fryst pizza med tunn botten, 1 st.
Pommes frites, djupfrysta, fals 1
Potatisgratäng på rå potatis
Bakpotatisar
Lasagne, färsk
Fläskstek utan svål, marmorerad
Köttfärslimpa (1 kg)
Rostbiff, medium (1,5 kg)
Nötstek
Lammfiol, benfri
Kyckling, hel
Kycklingklubbor
Gås, hel (3-4 kg)

Välja och ställa in maträtter

Du blir guidad igenom inställningarna för den mat du valt.

1. Tryck till på  för att slå på enheten.
2. Tryck till på .
3. Dra åt vänster eller höger och välj Bak- och ugnsteksguide.
4. Tryck till på undre raden.
5. Tryck till på den kategori du vill ha.
6. Dra åt vänster eller höger och ställ in den maträtt du vill ha.
7. Tryck till på den maträtt du vill ha.
Du får upp inställningsrekommendationer på displayen.

Anvisning: Du kan få upp ytterligare anvisningar till vissa maträtter, t.ex. om fals och form. Svajpa vänster, så får du upp alla anvisningar.

8. Du kan anpassa inställningsrekommendationerna, om det behövs. Tryck till på Anpassa på undre raden.
Tryck till på resp. inställning och anpassa.
9. Slå på funktionen med .
Enheter ger signal och slår av funktionen automatiskt när tillagningstiden går ut. Tryck till på  för att slå av ljudsignalen.

Enheter ger dig inställningsrekommendationer för att låta maten gå klart i vissa program.

Är du nöjd med slutresultatet, tryck till på Klar.

Du kan låta maten gå klart, om du inte är nöjd med slutresultatet.

Låta gå klart

1. Tryck till på Låt gå klart.
2. Anpassa föreslagen inställning, om det behövs.
3. Tryck till på  för att låta maten gå klart.

Avbryta

Tryck på  tills enheten avbryter.

Slå av enheten

Tryck till på  för att slå av enheten.

Program

Du får en smidigare matlagning med programmen. Du väljer bara program och anger matens vikt. Programmet hämtar optimal inställning.

Ugnen får inte vara för varm för maten du ska tillaga om du vill få bra slutresultat. Du får upp en anvisning på displayen om det finns risk för det. Låt ugnen svalna börja om igen.

Anvisning till inställningarna

- Slutresultatet beror på livsmedlens kvalitet och typen av form. Använd bra, kylskåpskalla livsmedel och kött för optimalt slutresultat. Ta livsmedlen direkt ur frysen till djupfrysta rätter.
- Vissa rätter kräver att du anger vikten. Enheter ställer in tid och temperatur åt dig.
Du kan inte ange vikter som ligger utanför angivet viktintervall.
- Ugnstekprogrammen där enheten ställer in temperaturen åt dig kan ha inprogrammerade temperaturer på upp till 300°C. Så se till att du använder eldfasta formar.
- Du får anvisningar om t.ex. form, fals eller när du ska tillsätta vätska till köttet. Vissa rätter kräver t.ex. att du vänder eller rör om under tillagningen. Du får upp sådant på displayen när du slagit på. Enheter ger signal och påminner dig i god tid.
- Det finns det anvisningar om lämplig form samt matlagningstips och -råd i slutet av bruksanvisningen.

Ånga

Enheter har ångfunktionsprogram så att du kan laga mat smidigt och proffsigt.

Du hittar anvisningar om ångfunktionerna i resp. kapitel.
→ "Ånga" på sidan 16

Varning – Risk för skällning!

Det kan strömma ut varm ånga när du öppnar luckan på enheten. Ångan går inte alltid att se beroende på temperaturen. När du öppnar får du inte stå för nära enheten. Öppna försiktigt luckan till enheten. Håll barnen borta.

Välj maträtt



Följande tabell innehåller matchande inställningar för de listade maträtterna.

Maträtter
Vitt bröd, på plåt
Vetebröd, fullkornsbröd, på plåt
Vete-/fullkornsformbröd
Rågformbröd
Focaccia
Vetelängd utan fyllning/vetekrans
Biskvibotten
Knaprig fläskstek

Maträtter
Benfri fläskkarré
Benfri kassler/nätad stek
Oxfilé, färsk, medium
Rostbiff, färsk, medium
Rostbiff, färsk, blodig
Hel kyckling, färsk
Kycklingdelar, färska
Anka, gås, utan fyllning, färsk
Hel fisk
Värma på tillagade tillbehör

Ställa in program

Du blir guidad igenom inställningarna för den mat du valt.

1. Tryck till på  för att slå på enheten.
2. Tryck till på .
3. Dra åt vänster eller höger och välj Ångprogram.
4. Tryck till på undre raden.
5. Tryck till på den kategori du vill ha.
6. Dra åt vänster eller höger och ställ in det ångprogram du vill ha.
7. Tryck till på det ångprogram du vill ha. Du får upp inställningarna på displayen.
Anvisning: Du kan få upp ytterligare anvisningar till vissa maträtter, t.ex. om fals och form. Svajpa vänster, så får du upp alla anvisningar.
8. Det går att anpassa vikten i många maträtter, om det behövs. Tryck till på Anpassa på undre raden. Tryck till på resp. inställning och anpassa.
9. Tryck till på  för att slå på funktionen. Du får upp uppskattad tillagningstid.
Anvisning: De första minuterna kan vissa program ändra visad tillagningstid eftersom uppvärmningstiden t.ex. beror på temperaturen på livsmedlet och vattnet.

Enheten ger signal och slår av funktionen automatiskt när tillagningstiden går ut. Tryck till på  för att slå av ljudsignalen.

Enheten ger dig alternativ för att låta maten gå klart i vissa program.

Är du nöjd med slutresultatet, tryck till på Klar.

Du kan låta maten gå klart, om du inte är nöjd med slutresultatet.

Låta gå klart

1. Tryck till på Låt gå klart.
2. Anpassa föreslagna inställning, om det behövs.
3. Tryck till på  för att låta maten gå klart.

Avbryta

Tryck på  tills enheten avbryter.

Slå av enheten

Tryck till på  för att slå av enheten.

Stektermometer

MultiPoint-stektermometern gör att du kan ugnssteka noggrant. Den mäter temperaturen inuti livsmedlet. Enheten slår av automatiskt när den uppnår inställd temperatur.

Lämpliga ugnsfunktioner

	CircoTherm-varmluft
	Över-/undervärme
	Termogrill
	Pizzaläge
	Brödbakläge
	Över-/undervärme eco
	CircoTherm eco
	Värma på

Anvisningar

- Stektermometern mäter temperaturer mellan 30 och 99°C inuti livsmedlet.
- Använd bara den stektermometer som följer med. Den finns som reservdel hos service.
- Ta alltid ut stektermometern ur ugnen efter användning. Förvara den aldrig i ugnsutrymmet.

Sätt stektermometern i maten

Sätt stektermometern i maten innan du sätter in den i ugnen.

Stektermometern har tre mätpunkter. Se till så att mätpunkten i mitten sitter i maten.

Kött: sätt i stektermometern snett ovanifrån tills det tar emot i stora köttstycken.

Sätt den i tjockaste stället från sidan på tunna bitar.

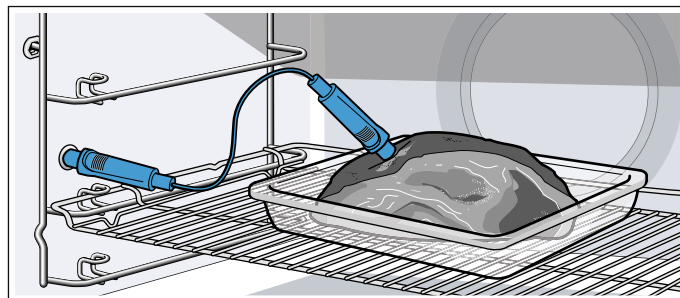

Fågel: sätt i stektermometern i tjockaste bröstdelen tills det tar emot. Sätt i stektermometern på tvären eller längden beroende på hur fågeln ser ut. Vänd sedan fågeln och lägg den med bröstsidan nedåt på gallret.

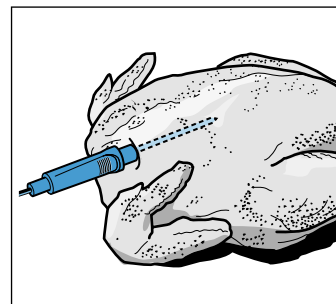
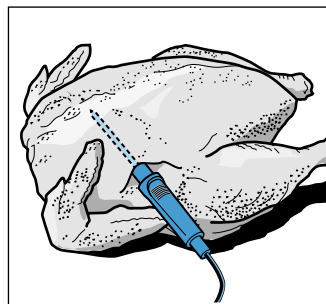

Fisk: sätt i stektermometern bakom huvudet mot buken tills det tar emot. Ställ hel fisk på en halv potatis med buken ned på gallret.

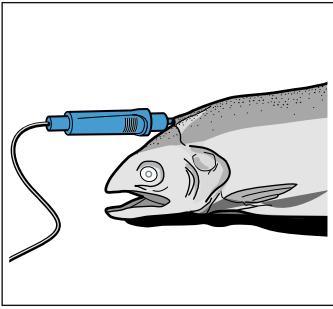

Vänd maten: ta inte ur stektermometern om du vänder maten. Se till så att stektermometern sitter rätt när du vänt maten.

Drar du ur stektermometern när funktionen är på, så blir alla inställningar återställda och du måste ställa in dem igen.

Obs!

Kläm inte sladden till stektermometern. Avståndet mellan grillelement och stektermometer måste vara några centimeter, så att stektermometern inte blir skadad av för stark värme. Kött kan svälla vid tillagning.

Ställa in och slå på funktioner

⚠ Varning – Risk för brännskador!

Ugnsutrymmet och stektermometern blir mycket varma. Använd grillvantar när du ska ansluta eller dra ur stektermometern.

⚠ Varning – Risk för stötar!

Fel stektermometer kan skada isoleringen. Använd bara den stektermometer som är avsedd för enheten.

Anvisningar

- Inställd ugnstemperatur ska vara minst 10°C högre än kötttemperaturen.
- Det går inte ställa in högre ugnstemperaturer än 250°C för att undvika skador på stektermometern.

1. Anslut stektermometern i uttaget till vänster i ugnsutrymmet.
2. Stäng luckan.

Obs!

Se till så att du inte klämmer sladden till stektermometern i luckan. Den kan bli skadad.

3. Tryck till på ①.
4. Ställ in ugnsfunktion.

Anvisning: Du får bara upp de ugnsfunktioner som kan använda stektermometern när du satt den i uttaget.

5. Tryck till på ugnstemperatur till vänster på undre raden.
6. Dra åt vänster eller höger och ställ in den ugnstemperatur du vill ha.
7. Tryck till på för att spara inställningen.
8. Tryck till på kötttemperatur \nearrow till höger på undre raden.

9. Dra åt vänster eller höger och ställ in den kötttemperatur du vill ha.

10. Tryck till på \gg .
Enhetsen slår på funktionen.

Ändra eller avbryta funktion

Ändra funktion

Du kan ändra ugn- och kötttemperatur när funktionen är igång.

1. Tryck till 2 ggr på Ugn- eller kötttemperatur.
2. Dra åt vänster eller höger och ändra temperaturen.
3. Tryck till på för att spara inställningen.

Slå av funktionen

Enhetsen ger signal och slår av funktionen automatiskt vid inställd kötttemperatur.

1. Tryck till på \odot för att slå på ljudsignalen.
2. Slå av enhetsen med ①.
3. Dra ut stektermometern ur uttaget med grytlapp.

Kötttemperatur i olika livsmedel

Använd inte frysmat. Tabelluppgifterna är riktvärden. De beror på livsmedlets kvalitet och egenskaper.

→ "Testat i vårt provkök." på sidan 38

Du hittar massor av uppgifter om ugnsfunktion och temperatur i slutet av bruksanvisningen.

Livsmedel	Kötttemperatur i °C
Fläskkött	
Fläskkarré	85-90
Fläskfilé, rosa	62-70
Kotlettrad, genomstekt	72-80
Nötkött	
Rostbiff eller oxfilé, blodig	45-52
Rostbiff eller oxfilé, rosa	55-62
Rostbiff eller oxfilé, genomstekt	65-75
Kalvkött	
Kalvstek eller -bog, mager	75-80
Kalvstek, -bog	75-80
Kalvlägg	85-90
Lammkött	
Lammfiol, rosa	60-65
Lammfiol, genomstekt	70-80
Lammsadel, rosa	55-60
Övrigt	
Värma, värma på mat	65-75



Sabbatläge

Du kan ställa in tillagningstider upp till 74 timmar med sabbatläget. Du kan varmhålla mat i ugnsutrymmet utan att slå på eller av ugnen.

Slå på sabbatläget

Du måste slå på sabbatläget via Favoriter i grundinställningarna för att använda det.

Har du slagit på sabbatläget, så kan du välja det på ugnsfunktionsmenyn.

Enheten värmer med över-/undervärme. Du kan ställa in temperaturer mellan 85 och 140°C.

1. Tryck till på ①.
2. Dra åt vänster eller höger och slå på sabbatläget.
3. Tryck till på Temperatur på den undre raden.
4. Dra åt vänster eller höger och ställ in den temperatur du vill ha.
5. Tryck till på för att spara inställningen.
6. Tryck till på tillagningstiden |→| på undre raden.
7. Dra åt vänster eller höger och ställ in den tillagningstid du vill ha.
8. Tryck till på för att spara inställningen.
9. Tryck till på ▷||. Enheten slår på funktionen.

Anvisningar

- Du kan inte ändra inställningar eller avbryta funktionen med ▷|| när du slagit på sabbatläget.
- Om du öppnar ugnsluckan, så avbryter inte funktionen.

Enheten ger signal när sabbatslägets tillagningstid går ut. Uppvärmningen stängs av. Slå av enheten med ①.

Avbryta sabbatläget

Tryck till på ① för att avbryta sabbatläget.



Rengöringsmedel

Sköt och rengör enheten ordentligt, så håller den sig fin och fungerar. Vi ska förklara här hur du sköter och rengör enheten ordentligt.

Lämpliga rengöringsmedel

Följ anvisningarna i tabellen, så skadar du inte de olika ytorna genom att använda fel rengöringsmedel. Det är inte säkert alla delar finns på din typ av enhet.

Obs!

Ytskador

Använd inte

- skarpa eller skurande rengöringsmedel
- starka, alkoholhaltiga rengöringsmedel,
- hårda skurbollar eller svinto,
- högtryckstvätt eller ångrengöring,
- specialmedel för varmgöring.

Skölj ur nya disktrasor noga innan du använder dem.

Tips: Du kan köpa de medel vi rekommenderar hos service. Följ resp. tillverkares anvisningar.

⚠ Varning – Risk för brännskador!

Enheten blir mycket varm. Ta inte på de varma ytorna i ugnsutrymmet eller värmeelementen. Låt alltid enheten svalna. Håll barnen borta.

Område	Rengöring
Enhetens utsida	
Rostfri front	Varmt vatten och diskmedel: Rengör med disktrasa och eftertorka med mjuk trasa. Ta alltid bort kalk-, fett-, stärkelse- och proteinfläckar direkt. Det kan uppstå korrosion under sådana fläckar. Service och återförsäljarna har specialmedel avsett för varma rostfria ytor. Lägg på medlet mycket tunt med mjuk trasa.
Plast	Varmt vatten och diskmedel: Rengör med disktrasa och eftertorka med mjuk trasa. Använd inte fönsterputs eller glasskrapa.
Lackade ytor	Varmt vatten och diskmedel: Rengör med disktrasa och eftertorka med mjuk trasa.
Kontroller	Varmt vatten och diskmedel: Rengör med disktrasa och eftertorka med mjuk trasa. Använd inte fönsterputs eller glasskrapa. Torka bort direkt om du får avkalkningsmedel på kontrollerna. Annars får du inte bort fläckarna.
Luckglasen	Varmt vatten och diskmedel: Rengör med disktrasa och eftertorka med mjuk trasa. Använd inte glasskrapa eller skurbollar på rostfritt.

Handtag	Varmt vatten och diskmedel: Rengör med disktrasa och eftertorka med mjuk trasa. Torka bort direkt om du får avkalkningsmedel på handtaget. Annars får du inte bort fläckarna.
Enhetens insida	
Emaljytor	Varmt vatten och diskmedel eller ättikslösning: Rengör med disktrasa och eftertorka med mjuk trasa. Blöt upp fastbrända matrester med fuktig trasa, varmt vatten och diskmedel. Är det jättesmutsigt, använd rostfri skurboll eller ugnrensning. Obs! Använd aldrig ugnrensning i varm ugn! Det kan ge emaljskador. Ta bort alla föremål från ugnsutrymme och -lucka före nästa uppvärmning. Lämna ugnen öppen efter rengöring, så att den torkar. Använd helst rengöringsfunktionen. → "Rengöringsfunktionen" på sidan 28 Anvisning: Livsmedelsrester kan ge vita beläggningar. De är inte farliga och påverkar inte funktionen. Du kan ta bort dem med citronsyra, om det behövs.
Ugnsbelysnings lampglas	Varmt vatten och diskmedel Rengör med disktrasa och eftertorka med mjuk trasa. Om det är jättesmutsigt, använd ugnrensning.
Lucksydd	i rostfritt: Använd specialmedel för rostfritt. Följ tillverkarens anvisningar. Använd inte medel för rostfritt. av plast: Rengör med varmt vatten och diskmedel med disktrasa. Eftertorka med mjuk trasa. Använd inte fönsterputs eller glasskrapa. Ta bort luckskyddet och rengör det.
Ugnsstegarna	Varmt vatten och diskmedel: Blötlägg och rengör med disktrasa eller borste.
Utdragssystem	Varmt vatten och diskmedel: Rengör med disktrasa eller -borste. Ta inte bort smörjfettet på utdragsskenorna, rengör dem helst hopskjutna. Maskindiska inte!
Tillbehör	Varmt vatten och diskmedel Blötlägg och rengör med disktrasa eller -borste. Är det jättesmutsigt, använd rostfri skurboll.
Vattentank	Varmt vatten och diskmedel: Rengör med disktrasa och skölj ur med rent vatten så du får bort diskmedelsrester. Eftertorka med mjuk trasa. Låt torka med öppet lock. Torka av lucktätningen ordentligt. Maskindiska inte!
Stektermometer	Varmt vatten och diskmedel: Rengör med disktrasa eller -borste. Maskindiska inte!

Anvisningar

- Det kan uppstå mindre missfärgningar på fronten beroende på de olika materialen, t.ex. glas, plast eller metall.
- Skuggorna på luckglaset som ser ut som vattenspår är reflexer från ugnsbelysningen.
- Emalj bränns vid mycket höga temperaturer. Det kan ge små färgavvikelser. Det är helt normalt och påverkar inte funktionen.
Kanterna på tunna plåtar går inte att emaljera helt och hållet. Det är därför de kan vara lite skrovliga.
Det påverkar inte korrosionsskyddet.

Håll enheten ren

Håller du enheten ren och tar bort smutsen omgående, så fastnar smutsen inte så hårt.

⚠ Varning – Brandrisk!

Lösa matrester, fett och steksky kan börja brinna. Ta bort grovsmuts ur ugnsutrymmet, på värmeelementen och tillbehören före användning.

Tips

- Rengör ugnsutrymmet efter varje användning. Då bränner smutsen inte fast.
- Ta alltid bort kalk-, fett-, stärkelse- och proteinfläckor direkt.
- Använd långpannan när du gräddar väldigt kladdiga kakor.
- Använd lämplig form vid ugnsstekning, t.ex. en stekgryta.

Rengöringsfunktionen

Enheten har självrengöring, EasyClean och avkalkningsfunktion. Självrengöringen rengör ugnen. Använd rengöringsfunktionen EasyClean för att rengöra ugnen då och då. EasyClean löser upp smutsen. Sedan får du smidigt bort smutsen. Avkalkningsfunktionen får bort kalk ur ångsystemet.

Självrengöring

Rengör ugnsutrymmet med ugnsfunktionen Självrengöring.

Du kan välja mellan tre rengöringslägen.

Läge	Rengöringsgrad	Tillagningstid
1	lätt	ca 1 timme, 15 minuter
2	medel	ca 1 timme, 30 minuter
3	Intensiv	ca 2 timmar

Ju kraftigare och äldre smuts, desto intensivare rengöringsläge måste du välja. Rengöringen drar bara ca 2,5-4,7 kWh.

Anvisning: Ugnsluckan låser automatiskt för säkerhets skull. Den går inte öppna förrän låssymbolen  slocknat på statusraden. Ugnsbelysningen är inte tänd under rengöringen.

Varning

Risk för brännskador!!

- Ugnsutrymmet blir mycket varmt vid rengöringsfunktionen. Öppna aldrig ugnsluckan. Låt enheten svalna. Håll barnen borta.
-  Enheten blir mycket varm på utsidan vid rengöringsfunktionen. Ta aldrig på luckan. Låt enheten svalna. Håll barnen borta.

Varning

Risk för personskador!!

Rengöringsfunktionen värmer upp ugnsutrymmet till jättehög temperatur för att bränna bort rester från ugnstekning, grillning och bakning. Det frigör ångor som kan irritera slemhinnorna. Vädra köket ordentligt när rengöringsfunktionen är igång. Vistas inte länge i rummet. Håll barn och husdjur borta. Följ anvisningarna även vid tidsfördröjning med flyttad färdigtid.

Förberedelser

Varning

Brandrisk!!

- Lösa matrester, fett och steksky kan börja brinna vid rengöringsfunktionen. Ta bort grovsmuts från ugnsutrymme och tillbehör före rengöringsfunktionen.
- Enheten blir mycket varm på utsidan vid rengöringsfunktionen. Häng aldrig brännbara föremål som t.ex. kökshanddukar på luckhandtaget. Håll framsidan på enheten fri. Håll barnen borta.
- Den jättevarma luften evakuerar vid luckan om lucktätningen är skadad. Skrubba inte tätningen och ta inte av den! Använd aldrig enheten med skadad tätning eller utan tätning.

Varning – Risk för allvarliga personskador!!

Enheten blir mycket varm på utsidan vid rengöringsfunktionen. Den höga värmen förstör plåtars och formars släppa lätt-beläggning och bildar giftiga gaser. Rengör aldrig plåtar och formar med släppa lätt-beläggning under rengöringsfunktionen. Rengör bara emailjerade tillbehör samtidigt.

Obs!

Ugnsstegar och utdragsskenor blir missfärgade vid rengöring. Ta bort ugnsstegar och utdragsskenor ur ugnsutrymmet innan du slår på rengöringsfunktionen.

1. Ta bort ugnsstegar och utdragsskenor ur ugnsutrymmet. → "Ugnsstegar" på sidan 31
2. Ta bort vattentanken. → "Ånga" på sidan 16

Obs!

Ta bort vattentanken ur enheten innan du slår på rengöringsfunktionen.

3. Ta bort grov smuts ur ugnsutrymmet och på tillbehören.
4. Rengör inre luckglaset och kanterna runt ugnsutrymmet vid tätningen. Skrubba inte tätningen. → "Rengöringsmedel" på sidan 26
5. Sätt i tillbehörshållaren så kan du rengöra tillbehören samtidigt. Se till så att det lodräta stiftet **a** på tillbehörshållaren är framåt (bild **1**).

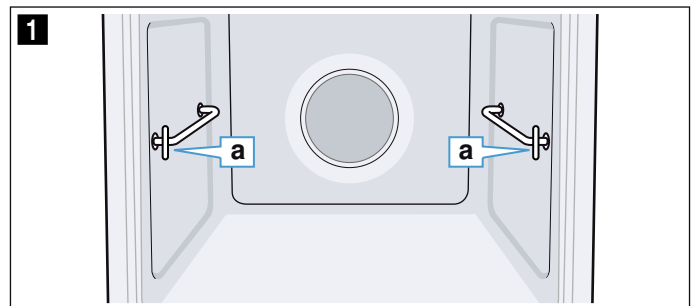

6. Sätt tillbehörshållaren i det bakre urtaget så att det tar emot **b** och tryck sedan bakåt **c** (bild **2**).
7. Sätt den sedan i det främre urtaget så att det tar emot **d** och tryck sedan nedåt **e** (bild **3**).

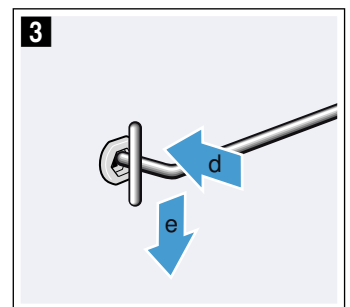
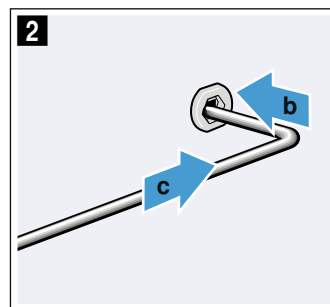

8. Lägg bara med ett emaljerat tillbehör utan släppa lätt-beläggning per rengöring på tillbehörshållaren, t.ex. långpannan (bild 4).

Obs!

Gallret blir missfärgat av rengöringsfunktionen. Rengör inte gallret samtidigt.

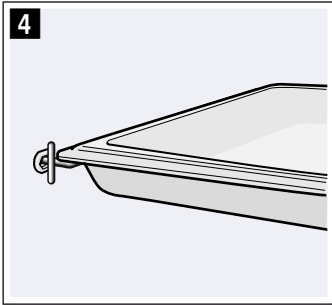

Anvisning: Du hittar vilka tillbehör som är avsedda för rengöringsfunktionen i tabellen för extratillbehör. → "Tillbehör" på sidan 12

Slå på

1. Tryck till på ⓪.
2. Tryck till på Ⓜ.
3. Dra åt vänster eller höger och välj Pyrolytisk självrengöring ☼☼☼.
4. Tryck till på undre raden.
5. Dra åt vänster eller höger och ställ in rengöringsläge.

Anvisning: Du kan inte ändra rengöringsläge när du slagit på.

6. Tryck till på undre raden.
7. Tryck till på ▶||. Enheten slår på självrengöringen.

Vädra köket när rengöringsfunktionen är igång.

Luckan låser automatiskt vid självrengöring. Du får upp Ⓜ på displayen.

Anvisning: Vill du flytta fram självrengöringen, ställ in en färdigtid.

Avbryta

Tryck till på ⓪ för att avbryta. Du kan inte öppna luckan förrän Ⓜ slocknat.

Avsluta

Enheten ger signal när självrengöringen är klar. Du kan inte öppna luckan förrän Ⓜ slocknat.

Efter rengöringsfunktionen

1. Låt ugnen svalna.
2. Torka upp askan ur ugnsutrymmet och vid luckan med fuktig trasa.
3. Ta ur ev. tillbehör du rengjort samtidigt och torka av med fuktig trasa.
4. Lyft tillbehörshållaren fram till och ta ur den. → "Ugnsstegar" på sidan 31
5. Sätt i ugnsstegarna eller utdragsskenorna igen. → "Ugnsstegar" på sidan 31

EasyClean

Rengöringsfunktionen EasyClean ger smidigare ugnrensning. Smutsen blir upplöst av ånga och diskmedel. Sedan får du smidigt bort smutsen.

⚠ Varning – Risk för skällning!

Vatten i varm ugn bildar het vattenånga. Håll aldrig vatten i varm ugn.

Slå på**Anvisningar**

- Du kan inte slå på EasyClean [Ⓜ] förrän ugnsutrymmet svalnat (rumstemperatur) och luckan är stängd.
- Öppna inte luckan när funktionen är igång. Då avbryter EasyClean [Ⓜ].

1. Ta ut tillbehören ur ugnen.
2. Blanda 0,4 l vatten (inte destillerat) med en droppe diskmedel och håll mitt på ugnsbotten.
3. Tryck till på ⓪.
4. Tryck till på Ⓜ.
5. Dra åt vänster eller höger och välj EasyClean [Ⓜ].
6. Tryck till på undre raden.
7. Tryck till på ▶||. Enheten slår på EasyClean. Du får upp återstående tid på displayen.

Avsluta

Enheten ger signal och slår av rengöringsfunktionen automatiskt när tiden går ut.

Ugnsbelysningen tänds när du öppnar luckan, så att du kan rengöra ugnsutrymmet smidigare. Du måste torka upp restvattnet i ugnsutrymmet efteråt. Låt det inte stå kvar i ugnen någon längre tid (t.ex. över natt). Du får inte använda enheten om ugnsutrymmet fortfarande är vått eller fuktigt.

Torka ur

1. Öppna luckan och torka upp restvattnet med disktrasa eller liknande.
2. Rengör med de glatta ugnsytorna med disktrasa eller -borste. Hårt sittande smuts går att få bort med rostfri skurboll.
3. Kalkränder tar du bort med ättiksindränkt trasa. Torka av med ursköljd trasa och torka sedan torrt med mjuk trasa (även under lucktätningen).
4. Slå av enheten med ⓪.
5. Lämna luckan öppen i snäppläget (ca 30°) ca 1 timme, så att emaljytorna i ugnen torkar. Du kan även snabbtorka ugnen.

Snabbtorka ugnen

1. Lämna luckan öppen i snäppläget (ca 30°) när rengöringsfunktionen är klar.
2. Tryck till på ⓪.
3. Slå på CircoTherm-varmluft på 50°C.
4. Slå av enheten efter 5 minuter och stäng ugnsluckan.

Ta bort grovsmuts

Det finns flera alternativ för att få bort hårt sittande smuts.

- Låt varmt vatten och diskmedel verka ett tag innan du slår på rengöringsfunktionen.
- Gnugga in diskmedel på smutsiga, glatta ytor innan du slår på rengöringsfunktionen.
- Kör om rengöringsfunktionen igen när ugnen svalnat.

Avkalkning

Du måste avkalka enheten med jämna mellanrum för att den ska fungera.

Avkalkningen består av flera moment. Du måste låta avkalkningen gå klart av hygienskäl för att enheten ska vara redo att använda. Totalt tar avkalkningen ca 70 - 95 minuter.

- Avkalkning (ca 55 - 70 minuter), töm sedan vattentanken och fyll på den igen
- 1:a sköljningen (ca 9 - 12 minuter), töm sedan vattentanken och fyll på den igen
- 2:a sköljningen (ca 9 - 12 minuter), töm sedan vattentanken och torka ur den

Om avkalkningen blir avbruten (t.ex. vid strömavbrott eller om någon slår av enheten), så kommer enheten uppmana dig att göra 2 sköljningar när du slår på igen. Eheten spärrar andra funktioner tills andra sköljningen är klar.



Vattenhårdheten avgör hur ofta du måste kalka av enheten. Du får upp en indikering om att det är dags för avkalkning på displayen när 5 eller färre gånger med ångfunktion återstår. Du får upp antalet för övriga funktioner när du slår på. Det ger dig tid att förbereda för avkalkning.

Slå på

Obs!

- Risk för skador på enheten: använd bara det flytande avkalkningsmedel som vi rekommenderar till avkalkningen. Avkalkningstiderna är anpassade till avkalkningsmedlet. Andra avkalkningsmedel kan skada enheten.
Avkalkningsmedel beställningsnr 311 680
- Avkalkningslösning: var försiktig så att du inte håller avkalkningslösning eller avkalkningsmedel på kontroller eller andra känsliga maskinytor. Risk för ytskador! Om det händer, ta direkt bort lösningen med vatten.

Har du använt en ångfunktion före avkalkning, slå först av enheten så att restvattnet blir pumpat ur ångsystemet.

1. Blanda 4 dl vatten och 2 dl flytande avkalkningsmedel till en avkalkningslösning.
2. Tryck till på .
3. Ta ur vattentanken och håll i avkalkningslösningen.
4. Skjut in vattentanken med avkalkningslösningen ordentligt.
5. Stäng panelen.
6. Tryck till på .
7. Dra åt vänster eller höger och välj Avkalkning .

8. Tryck till på undre raden. Du får upp avkalkningstiden på displayen. Den går inte att ändra.
9. Tryck till på undre raden.
10. Tryck till på . Eheten blir avkalkad. Återstående tid räknar ned på displayen. Eheten ger signal när avkalkningen är klar.

1:a sköljningen

1. Öppna panelen.
2. Ta ur och skölj vattentanken ordentligt, fyll på vatten och sätt i den igen.
3. Stäng panelen.
4. Tryck till på . Eheten sköljer. Eheten ger signal när sköljningen är klar.

2:a sköljningen

1. Öppna panelen.
2. Ta ur och skölj vattentanken ordentligt, fyll på vatten och sätt i den igen.
3. Stäng panelen.
4. Tryck till på . Eheten sköljer. Eheten ger signal när sköljningen är klar.

Torka ur

1. Öppna panelen.
2. Töm och torka ur vattentanken.
3. Slå av enheten. Avkalkningen är färdig och enheten är klar att använda igen.

Ugnsstegar

Sköt och rengör enheten ordentligt, så håller den sig fin och fungerar. Här får du lära dig att haka av och rengöra ugnsstegarna.

Byta fals för utdragsskenorna

Du kan sätta styrningar och utdragsskenor i vilken ordning du vill. Du kan t.ex. sätta utdragsskenor på den fals du använder oftast.

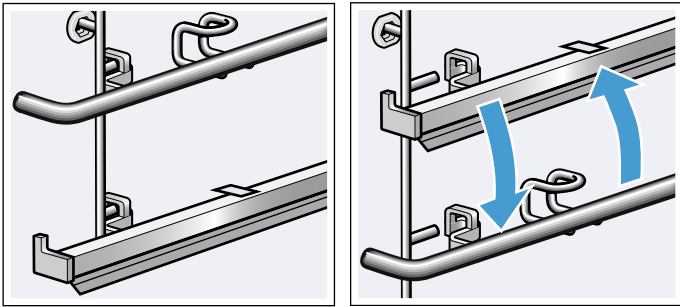

Ta bort styrningen

Du hakar av och hänger in utdragsskenorna som styrningarna.

1. Tryck bak styrningen **a** tills den går att ta ur uppåt **b** (bild **1**).
2. Haka av och ta ur styrningen (bild **2**).

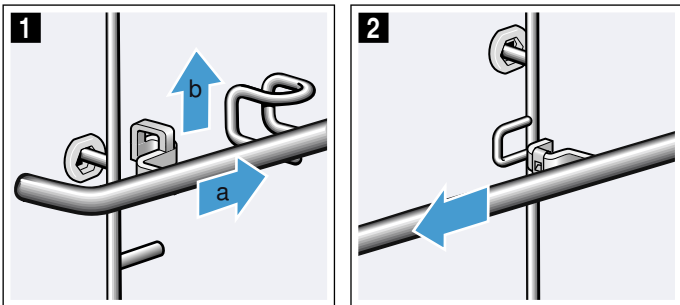

Hänga på styrningen

1. Häng på styrningen i bakkant (bild **1**).

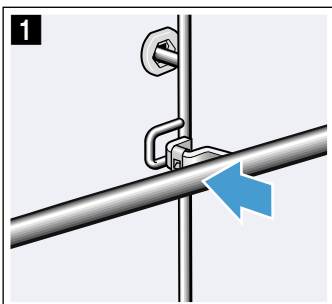

2. Skjut styrningen bakåt **a** och häng på nedåt **b** vid stiftet **c** (bild **2**).
3. Se till så att stifthaken **c** häftar fast (bild **3**).

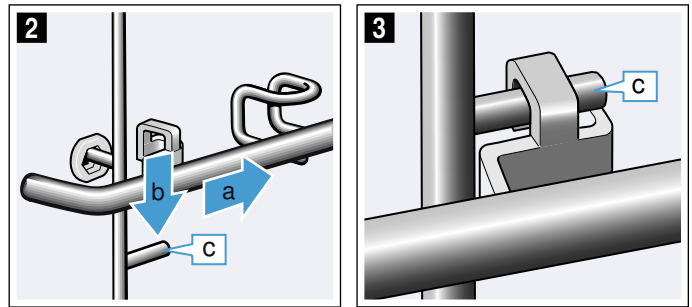

Ta ur och sätta i ugnsstegarna

Varning – Risk för brännskador!!

Ugnsstegarna blir mycket varma. Ta aldrig på de varma ugnsstegarna. Låt alltid enheten svalna. Håll barnen borta.

Ta ur ugnsstegarna

1. Lyft ugnsstegarna (inte tillbehörshållaren eller utdragsskenorna) lite fram till **a** och ta ur **b** (bild **1**).
2. Dra sedan hela ugnsstegen framåt och ta ur den (bild **2**).

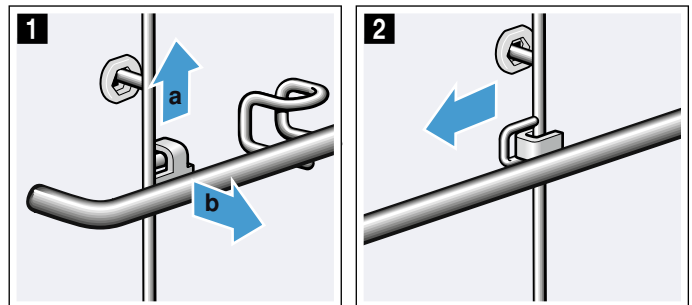

Rengör ugnsstegarna med diskmedel och disksvamp. Använd borste om de är jättesmuttiga.

Sätta i ugnsstegarna

Ugnsstegarna passar antingen till höger eller vänster. Utdragsskenorna ska gå att dra rakt ut.

1. Sätt först i ugnsstegen mitt i bakre urtaget **a** så att den ligger an mot ugnsväggen och tryck den sedan bakåt **b** (bild **1**).
2. Sätt den sedan i det främre urtaget **c** så att den ligger an mot ugnsväggen och tryck den sedan nedåt **d** (bild **2**).

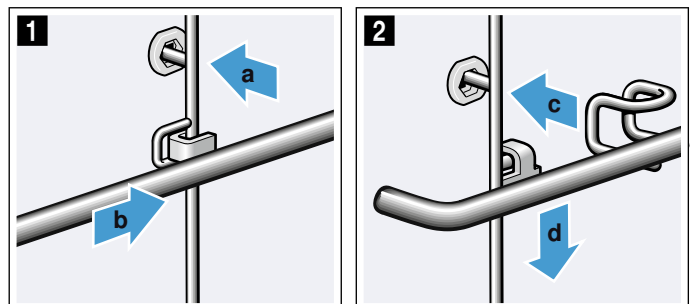

Ugnsluckan

Sköt och rengör enheten ordentligt, så håller den sig fin och fungerar. Här får du lära dig att haka av och rengöra luckan.

Haka av och hänga på luckan

Du kan haka av luckan vid rengöring av luckglasen.

Varning – Risk för skador!

Gångjärnen till ugnsluckan kan slå igen med stor kraft. Vrid alltid de båda spärrskruvarna till anslaget, vid montering och avhakning luckan.

Varning – Risk för skador!

Hakar du av luckan utan att de båda låsningarna är vridna till anslaget, så kan gångjärnet slå igen. Ta aldrig i gångjärnet. Kontakta kundtjänst.

Haka av luckan

1. Öppna vänster och höger lucksäkring (bild **1**). Håll skruvmejseln horisontellt och skjut lucksäkringen (svart komponent) på båda sidor uppåt så långt det går (bild **2**).

Tips: Lys med ficklampa i spalten, så att du ser lucksäkringen.

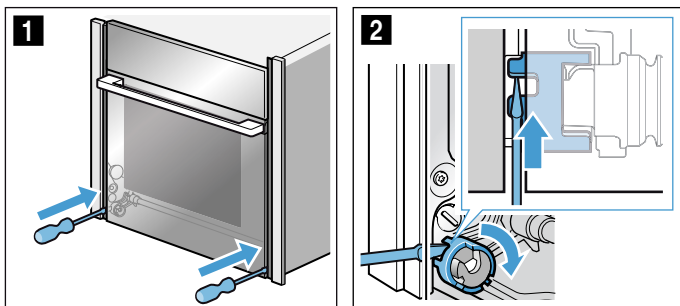

Stängd lucksäkring (bild **3**)
Öppnad lucksäkring (bild **4**)

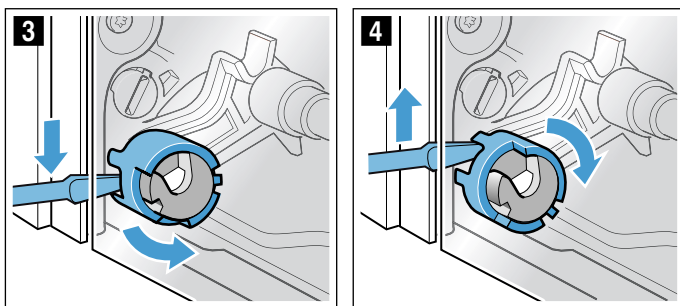

2. Öppna luckan ca 45° (bild **5**).

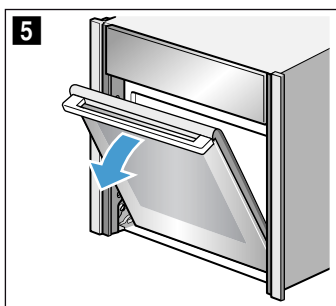

3. Ta ett mynt och vrid de båda spärrarna till vänster och höger nedtill på enhetens insida så långt det går.
Vänstersidans spärr: medurs
Högersidans spärr: moturs
Pilarna pekar mot varandra och spärren snäpper fast (bild **6**).

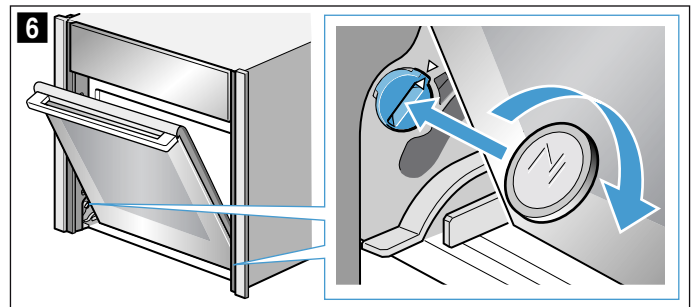

Vänstersidans spärr: fixerad (bild **7**)
Vänstersidans spärr: lossad (bild **8**)

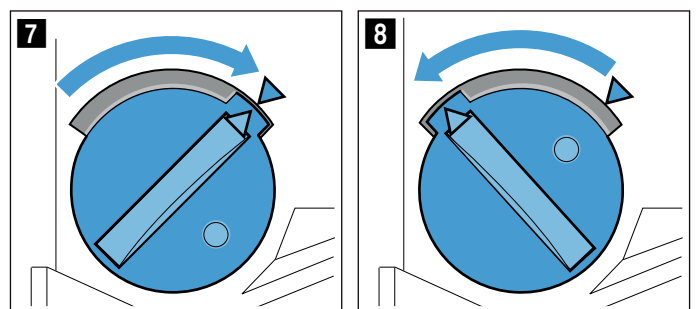

4. För luckan upp och ned tills du hör ett svagt klickljud (bild **9**). Luckan är i spärrat läge. Nu går det bara att röra minimalt.

Obs!

Skador på luckgångjärnen. Öppna eller stäng inte luckan om det tar emot i spärrat läge. Har du öppnat eller stängt luckan även om det tagit emot i spärrat läge, ring service.

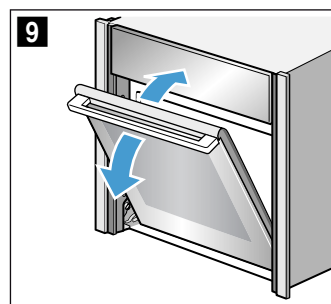

Varning

Risk för personskador!!

Luckhandtaget kan gå av. Lyft inte luckan i handtaget. Fatta tag till vänster och höger med båda händerna för att bära eller demontera den

5. Fatta tag till vänster och höger med båda händerna och vrid luckhandtaget lite uppåt **a** tills luckan går att haka av upptill **b**. (bild **10**).

⚠ Varning

Risk för personskador!!

Risk för att luckan faller ned.

Luckan väger 7 - 10 kg. Hantera luckan försiktigt.

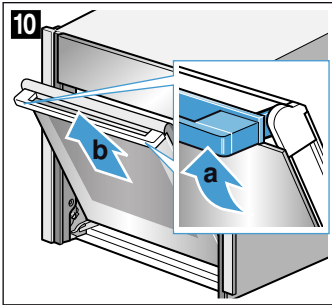

6. Lägg luckan på jämnt, mjukt och rent underlag.

Hänga på luckan

1. Häng luckan på vänster och höger styrrulle samtidigt (bild **1**) och (bild **2**). Luckan får inte hamna snett, den måste vara ordentligt påhängd.

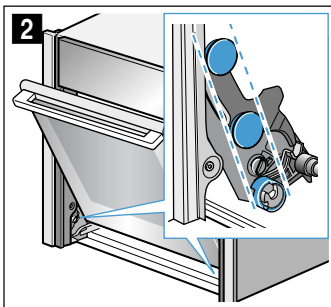
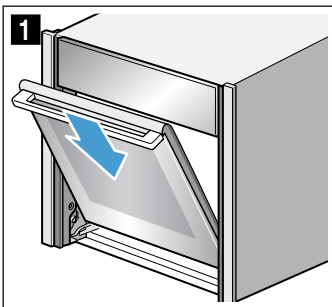

2. Vrid luckhandtaget lite uppåt **a** (bild **3**). Se till så att luckan glider ned **b** sista biten ordentligt (bild **3**).
3. Använd ett mynt för att lossa luckans båda spärrar (bild **4**).

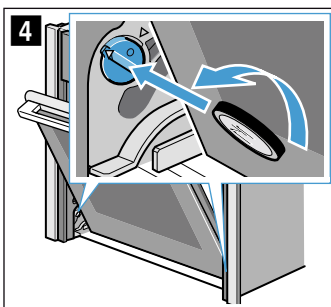
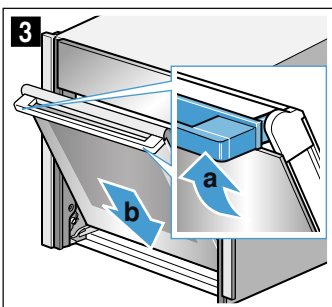

Vänster spärr: moturs

Höger spärr: medurs

4. Öppna upp luckan lite tills du hör ett svagt klickljud. Stäng luckan.

⚠ Varning

Risk för personskador om lucksäkringarna inte är ordentligt stängda!

Luckan kan trilla av. Du kan skada dig och luckan kan gå sönder. Se alltid till så att vänster och höger lucksäkring är stängda efter påhängning.

5. Stäng vänster och höger lucksäkring (bild **5**). Håll skruvmejseln horisontellt och skjut lucksäkringen på båda sidor nedåt så långt det går (bild **6**).

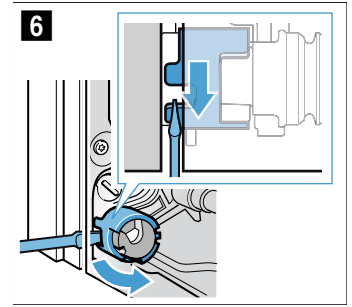
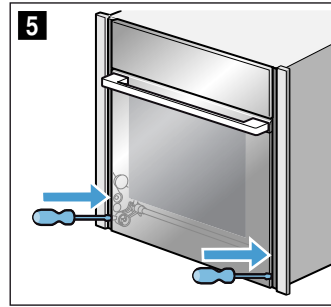

Ta ur och sätta i luckglaset

Det går att ta bort luckglaset, så du kommer åt att rengöra bättre.

Då måste du haka av luckan (se avsnittet "Haka av och hänga på luckan").

⚠ Varning – Risk för skador!

Använd inte ugnen förrän luckglas och ugnslucka är på plats som de vara ska igen.

⚠ Varning – Risk för personskador!!

En del komponenter inuti luckan har vassa kanter.

Använd alltid skyddshandskar.

Ta ur luckglaset

Anvisning: Lägg luckglaset på jämnt, mjukt och rent underlag.

1. Haka av luckan.
2. Lägg ugnsluckan med framsidan ned på jämnt, mjukt och rent underlag.
3. Tryck till vänster och höger på utsidan av luckan tills innerglaset snäpper loss på båda sidor (bild **1**).
4. Lyft försiktigt ur innerglaset i pilens riktning (bild **2**).

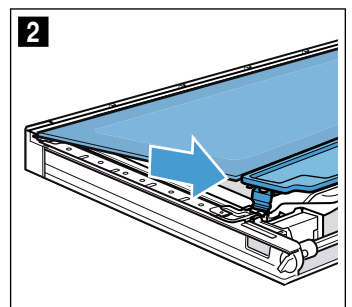
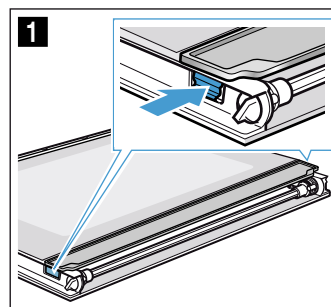

5. Skjut in skruvmejseln mellan metallfliken **a** och den underliggande plasten (bild **3**).
6. Lyft försiktigt reflektorn **b** med mejseln tills den lossnar (bild **4**).

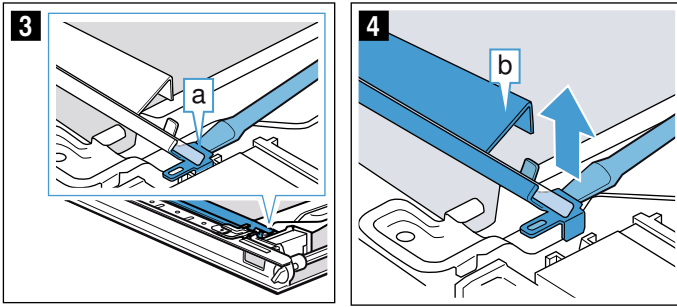

7. Lyft ur reflektorn **b** (bild **5**).
8. Ta ur andra reflektorn som den första.
9. Tryck ned mellanglasets vid **c**, lyft försiktigt fästet **d** så att det går att dra ut (bild **6**).

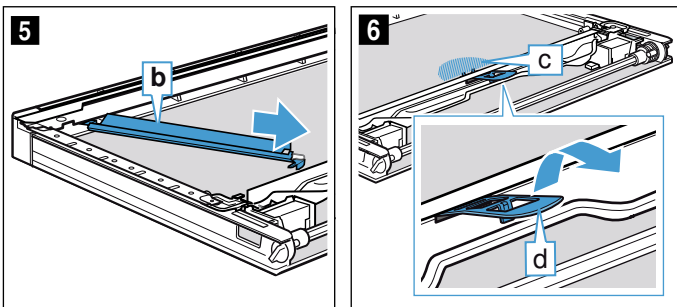

10. Lyft första och andra mellanglasets underifrån (bild **7**) och ta ur dem i pilens riktning (bild **8**).

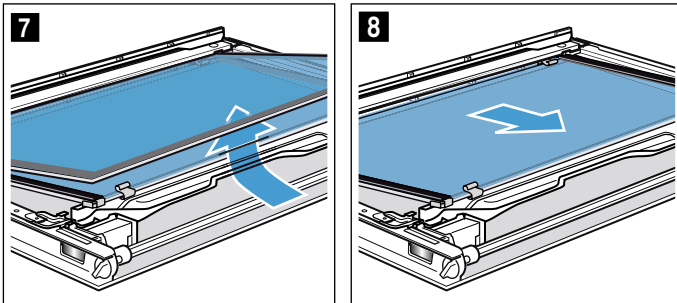

11. Ta bort distanserna (bild **9**) och tätningarna (bild **10**) vid rengöring, om det behövs.

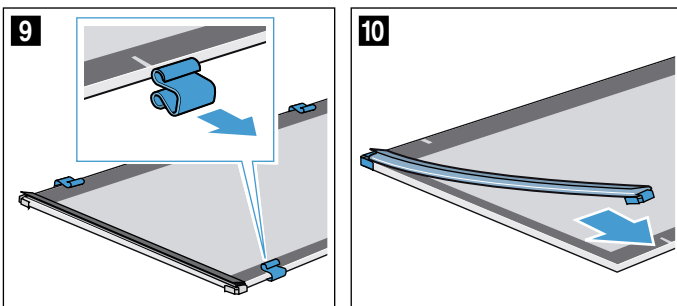

12. Rengör luckglas och reflektor på båda sidor med fönsterputs och mjuk trasa.

⚠ Varning

Risk för personskador!!

Repat luckglas kan spricka. Använd inte glasskrapa eller kraftiga eller skurande rengöringsmedel.

Obs!

Risk för belysnings-skador! Rengör eller ta inte på de båda LED:erna **a**. De båda LED:erna sitter till höger och vänster i luckan.

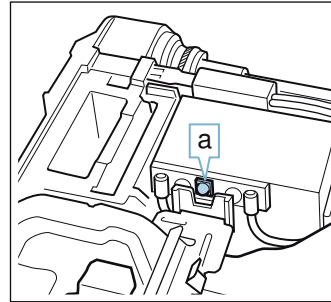

13. Torka av och sätt i luckglasen igen.

Montering

Anvisning: Se till så att luckglasen hamnar i rätt ordning vid montering.

1. Lägg mellanglasets så att pilen **a** pekar upp åt höger (bild **1**).

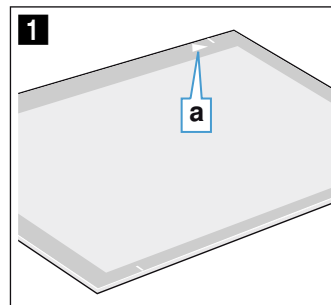

2. Kontrollera att mellanglasets 4 distanser och 2 tätningar sitter rätt:
 - Sätt i distanserna mitt på varje linje (bild **2**).
 - Fäst tätningarna i hörnen (bild **3**).

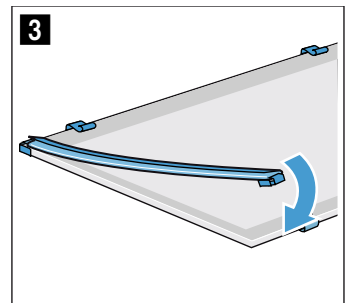
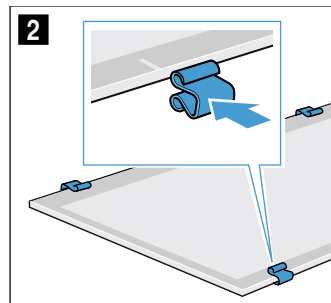

3. Sätt i mellanglaslet med tätningar och distanser. Pilen på mellanglaslet ska matcha pilen på infattningen (bild **4**).
4. Sätt i det andra mellanglaslet utan tätningar och distanse och skjut i pilens riktning tills det sitter i infattningen. Pilen på mellanglaslet ska matcha pilen på infattningen (bild **5**).

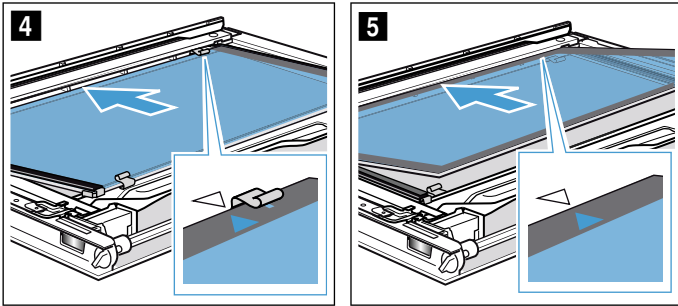

5. Tryck ned mellanglaslet vid **b**, skjut fästet **c** snett in och tryck så tills det snäpper fast (bild **6**). Fästet är isatt (bild **7**).

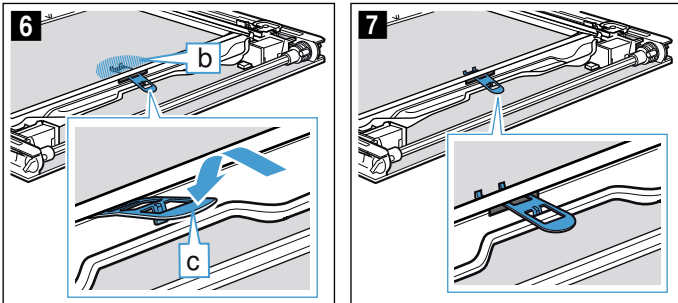
**Obs!**

Ta inte på glasstaven med fingrarna. Fettrester ger mindre ljusgenomsläpplighet. Rengör glasstaven med fönsterputs när du satt i den.

6. Välj vänster reflektor (bild **8**).
7. Sätt i vänster reflektor **d** upptill (bild **9**).

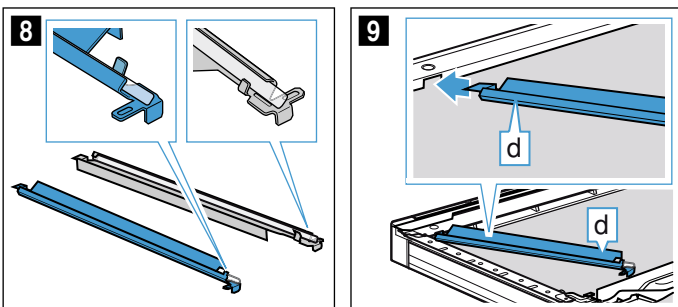

8. Sätta i reflektorn **d** (bild **10**).
9. Snäpp fast reflektorn **d** i spalten **e** (bild **11**).

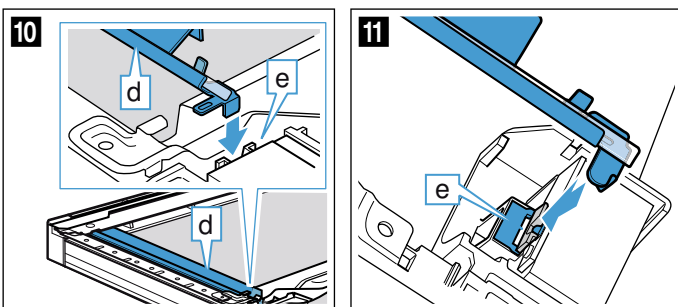

10. Sätt i andra reflektorn som den vänstra.

11. Ta bort fingeravtryck på reflektorerna med fönsterputs, om det behövs.
12. Sätt i det inre luckglaset snett bakåt i fästskenan **f** (bild **12**).
13. Tryck ovanifrån på det inre luckglaset tills det snäpper fast (bild **13**).

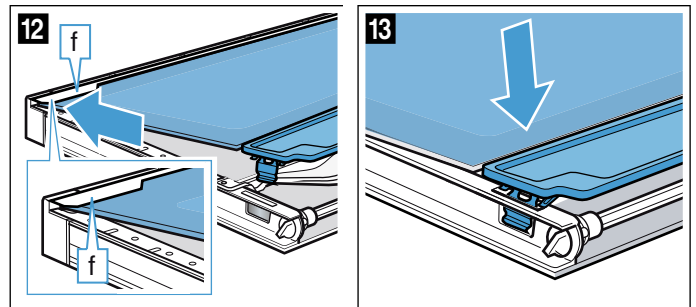

❓ Hur åtgärda fel?

Om det uppstår fel, så behöver du oftast bara åtgärda småsaker. Kolla om du kan åtgärda felet själv med hjälp av felsökningstabellen innan du kontaktar service.

Tips: Om en maträtt inte blir perfekt tillagad, se kapitlet Testat i vårt provkök. Där finns massor med matlagningstips och -anvisningar.

⚠️ Varning – Risk för personskador!!

Obehöriga reparationer är farliga. Försök aldrig att själv reparera enheten. Det är bara servicetekniker utbildade av tillverkaren som får göra reparationer. Är enheten trasig, ring service!

⚠️ Varning – Risk för stötar!











Reparationer som inte är fackmässigt gjorda är farliga. Det är bara servicetekniker utbildade av tillverkaren som får göra reparationer och byta skadade anslutningar. Är enheten trasig, dra ur sladden eller slå av säkringen i proppskåpet. Kontakta service!

Felsökningstabell

⚠️ Varning – Risk för stötar!

- Det är bara behörig elektriker som får jobba med elektroniken.
- Enheten ska vara strömlös vid reparation. Slå av automatsäkringen eller ta ur proppen i proppskåpet i våningen.

Fel	Möjlig orsak	Anvisning/Åtgärd
Enheten fungerar inte	Kontakten sitter inte i	Elanslut enheten
	Strömavbrott	Kontrollera om andra köksmaskiner fungerar
	Trasig säkring	Kontrollera att säkringen till enheten är OK i proppskåpet
Ångfunktioner eller avkalkning går inte igång eller fortsätter inte.	Vattentanken är tom	Fylla på vattentanken
	Panelen är öppen	Stäng panelen
	Avkalkningen spärrar ångfunktionerna	Kalka av enheten
	Trasig givare	Ring service
NeffLight-reflektorn i luckan är missfärgad	Normalt vid höga temperaturer	Ingen åtgärd
Du får upp en indikering att temperaturen är för hög på displayen när du slår på ugnsfunktionen.	Enheten har inte svalnat tillräckligt	Låt enheten svalna och slå på ugnsfunktionen igen
Enheten uppmanar dig att skölja ur den	Du har haft strömavbrott eller slagit av enheten under avkalkningen	Skölj ur enheten 2 gånger när du slår den på igen
Enheten behöver bli avkalkad utan att räknaren kommit upp	Vattenhårdenheten är för lågt inställd	Kalka av enheten Kontrollera inställd vattenhårdenhet, anpassa om det behövs.
Knapparna blinkar	Helt normalt, beror på kondensvatten bakom kontrollerna	Knapparna slutar blinka när kondensvattnet dunstat
Resultatet efter ångkokningen är antingen för torrt eller fuktigt	Du har valt fel ångintensitet	Välj en högre eller lägre ångintensitet
Du får upp indikeringen Fyll på vattentanken fast den är full	Panelen är öppen	Stäng panelen
	Vattentanken är inte fastsnäppt	Snäpp fast vattentanken → "Ånga" på sidan 16
	Trasig givare	Ring service
	Vattentanken har fallit ned. Stöten har lossat delar inuti vattentanken så att den är otät.	Beställ ny vattentank
Det kommer ånga ur ventilationsöppningarna vid tillagning	Det är helt normalt	Ingen åtgärd
Det går inte öppna tankpanelen	Kontakten sitter inte i	Elanslut enheten
	Strömavbrott	Kontrollera om andra köksmaskiner fungerar
	Trasig säkring	Kontrollera att säkringen till enheten är OK i proppskåpet
	Pekknappsgivaren  är trasig	Ring service Töm vattentanken, om det behövs: öppna luckan, ta tag med fingrarna till höger och vänster under panelen och dra ut den

Det går inte slå på enheten, du får upp  på displayen	Den automatiska barnspärren är på	Tryck på  tills  slocknar.
Enheten är på men kontrollerna fungerar inte, du får upp  på displayen.	Barnspärren är på	Tryck på  tills  slocknar.
Enheten värmer inte upp, du får upp  på displayen.	Demoläget är på i grundinställningarna.	Slå av och på strömmen till enheten ca 10 sekunder (slå av säkringen i proppskåpet) och slå sedan av demoläget inom 3 minuter i grundinställningarna. → "Grundinställningar" på sidan 21
Luckan går inte att öppna, du får upp  på displayen.	Luckan är låst tills ugnsutrymmet svalnat Barnspärren har låst luckan	Vänta tills  slocknar Tryck på  tills  slocknar, ändra barnspärrens inställning
Det hörs ett "plopp" när du lagar mat	Ångan får djupfrysta varor att avge en termisk ljudeffekt	Ingen åtgärd
Du får upp D eller E på displayen, t.ex. D0111 eller E0111.	Tekniskt problem	Slå av och på enheten igen Får du upp indikeringen igen, ring service. Ange exakt felindikering

Maximal funktionstid är överskriden

Enheten slår av automatiskt om du inte ställt in en tillagningstid eller inte rört inställningarna på ett tag.

Tiden till automatisk avstängning beror på inställningarna du gjort.

Enheten indikerar på displayen när den ska slå av automatiskt. Sedan slår den av funktionen.

Slå av enheten om du ska använda den igen. Slå sedan på enheten igen och ställ in den funktion du vill ha.

Ugnsbelysning

Ugnsbelysningen på enheten består av en eller flera LED-lampor med lång livslängd.

Om LED-lampan eller lampglaset är trasigt, kontakta service. Du får inte ta av lampglaset.

Service

Om din spis kräver reparation, kontakta service. Vi hjälper dig att lösa problemet och undviker onödiga besök av servicetekniker.

E- och FD-nummer

Ange enhetens produktnummer (E-nr) och tillverkningsnummer (FD-nr) när du ringer, så att vi kan hjälpa dig snabbt och effektivt. Typskylten med numren ser du på höger sida när du öppnar panelen. Tryck till på . → "Ånga" på sidan 16

.....

.....

 E-Nr: FD: Z-Nr:

Type:

Fyll i enhetens uppgifter och servicenumret här redan nu, så slipper du leta efter dem när de behövs.

E-nr

FD-nr

Service 

Tänk på att serviceteknikerns besök inte är gratis vid felanvändning ens under garantitiden.

Olika länders kontaktuppgifter hittar du i bifogad förteckning över Serviceställen.

Reparationsuppdrag och råd vid fel

S 0771 11 22 77
local rate

Lita på tillverkarens kompetens. Då kan du vara säker på att reparationen blir gjord av en utbildad servicetekniker som kommer till dig med originalreservdelar till maskinen.

Testat i vårt provkök.

Här hittar du flera olika maträtter och de bästa inställningarna för dem. Vi visar vilken ugnsställning och temperatur som passar bäst till maträtten. Du får information om lämpliga tillbehör och på vilken fals du ska sätta in dem. Du får tips om både formar och tillagning.

Anvisning: När livsmedel tillagas kan det uppstå mycket vattenånga inne i ugnen. Din enhet är mycket energisnål och avger endast lite värme utåt när den är i drift. På grund av de stora temperaturskillnaderna mellan enhetens inre utrymme och de yttre delarna kan det uppstå kondensvatten på luckan, kontrollpanelen eller närliggande möbelytor. Det är ett normalt fysikaliskt fenomen. Genom att förvärma eller försiktigt öppna luckan kan man minska kondensen. När man använder ångkokningshjälp är avsikten att det ska uppstå mycket ånga i ugnen. Fläktur i ugnen efter tillagningen och ugnen har svalnat.

Silikonformar

För bästa tillagningsresultat rekommenderar vi mörka metallbakformar.

Följ tillverkarens anvisningar och recept om du ändå vill använda silikonformar. Silikonformar är ofta mindre än vanliga formar. Mängder och receptuppgifter kan avvika.

För tillagning med ångkokningshjälp är silikonformar olämpliga.

Kakor och småkakor

Din enhet har många ugnsställningar för att tillreda kakor och småkakor. I inställningstabellerna hittar du de bästa inställningarna för många maträtter.

Läs även informationen i avsnittet under Låta degen jäsa.

Använd bara originaltillbehör till enheten. Den är exakt anpassad till ugnsutrymmet och driftstypen.

Grädda med ångkokningshjälp

Vissa bakverk (t.ex. jästbaserade degar) får en knaprigare och glansigare yta om man använder ångkokningshjälp. Bakverket blir inte så torrt.

Att grädda med ångkokningshjälp är bara möjligt vid bakning på en fals.

Vissa maträtter blir bäst om de gräddas i flera steg. De är angivna i tabellen.

Falsar

Använd de angivna falsarna.

Grädda på en fals

Använd följande nivåer för att grädda på en fals:

- Höga bakverk: nivå 2
- Platta bakverk: nivå 3

Om du använder värmetyper CircoTherm-varmluft kan du välja mellan nivå 1, 2, 3 och 4.

Gräddning på flera falsar

Använd CircoTherm varmluft. Bakverk som du sätter in tillsammans på plåtar eller i formar måste inte nödvändigtvis bli färdiga samtidigt.

Gräddning på två falsar:

- Långpanna: fals 3
Bakplåt: fals 1
- Former på gallret
första gallret: fals 3
andra gallret: fals 1

Grädda på tre falsar:

- Bakplåt: fals 4
Långpanna: fals 3
Bakplåt: fals 1

Grädda på fyra falsar:

- 4 galler med bakplåtspapper
första gallret: fals 4
andra gallret: fals 3
tredje gallret: fals 2
fjärde gallret: fals 1

Genom att tillaga flera maträtter på samma gång kan du spara upp till 45 procent energi. Ställ formarna bredvid varandra eller omlott på varandra i ugnen.

Tillbehör

Tänk på att alltid använda passande tillbehör och att du för in dem med rätt ända först.

Galler

Sätt in gallret med den öppna sidan mot ugnsluckan och nedböjningen nedåt. Ställ alltid formar på gallret.

Långpanna eller bakplåt

Sätt försiktigt in långpannan eller bakplåten ända tills det tar stopp, med den avfasade sidan mot ugnsluckan.

Använd långpanna när du bakar mjuka kakor, så att inte deg rinner över och smutsar ner ugnsutrymmet.

Bakformar

Mörka bakformar av metall passar bäst.

Ljusa plåtformar, keramikformar och glasformar förlänger baktiden och bakverket blir inte lika jämnt gräddad. Om du bakar med sådana formar och vill använda över-/undervärme, ska du sätta in formen på fals 1.

För att grädda med ångkokningshjälp måste bakformarna måste vara värme- och ångbeständiga.

Bakplåtspapper

Använd ett bakplåtspapper som klarar den angivna temperaturen. Klipp alltid till bakplåtspapperet så att det passar.

Rekommenderade inställningsvärden

I tabellen hittar du den bästa ugnsfunktionen för olika bakverk. Temperatur och baktid beror på typ av deg och degvolym. Det är därför tabellen anger inställningsintervall. Försök först med de lägre värdena. Lägre temperatur ger jämnare slutresultat. Ställ in ett högre värde nästa gång, om det behövs.

Anvisning: Baktider går inte att snabba på med högre temperaturer. Kakor och småkakor skulle bara vara gräddade på utsidan, men inte färdiga inuti.





Inställningsvärdena gäller för mat som ställs in i kall ugn. Då sparar du upp till 20% effekt. Förvärmer du ugnen blir gräddningstiden några minuter kortare.

Vissa rätter kräver förvärmning och det finns angivet i tabellen. Ställ inte in mat och tillbehör i ugnen förrän förvärmningen är klar.

Om du vill baka efter eget recept kan du försöka hitta ett liknande bakverk i tabellen. Ytterligare information finns bland baktipsen i anslutning till inställningstabellerna.



























Ta ut alla tillbehör som inte ska användas ur ugnen. Då får du optimalt slutresultat och sparar upp till 20% effekt.

Använda ugnsfunktioner:





- CircoTherm  varmluft
-  Över-/undervärme
-  Pizzaläge
-  Brödbakläge

Ångintensitetsstegen visas som tal i tabellen:

- 1 = låg
- 2 = medel
- 3 = hög

Maträtt	Tillbehör/form	Fals	Ugnsfunktion	Temperatur i °C	Ångintensitet	Tillagningstid i minuter
Kakor i form						
Sockerkaka, enkel	Krans-/formbrödsform	2		140-160	-	50-70
Sockerkaka, enkel	Krans-/formbrödsform	2		150-160	1	50-70
Sockerkaka, enkel, 2 falsar	Krans-/formbrödsform	3+1		140-160	-	60-80
Sockerkaka, fin	Krans-/formbrödsform	2		150-170	-	60-80
Fruktkaka med sockerkakssmet, fin	Gugelhupf-springform	2		160-180	-	40-60
Fruktkaka med sockerkakssmet, fin	Gugelhupf-springform	2		150-170	-	40-60
Tårtbotten av sockerkakssmet	Tårtbottenform	3		150-170	-	20-30
Tårtbotten av sockerkakssmet	Tårtbottenform	2		150-160	1	25-35
Frukt- eller cheesecake med mördegsbotten	Springform Ø 26 cm	2		170-190	-	60-80
Schweizisk kaka	Pizzaplåt	3		220-240	-	35-45
Schweizisk kaka	Pizzaplåt	3		170-190	-	45-55
Paj	Pajform, svart plåt	3		190-210	-	25-40
Paj	Pajform, svart plåt	3		200-220	1	30-40
Sockerkaka med jäst	Hög sockerkaksform	2		150-160	-	50-70
Sockerkaka med jäst	Hög sockerkaksform	2		150-160	1	60-70
Vetebröd	Springform Ø 28 cm	2		150-160	-	20-30
Vetebröd	Springform Ø 28 cm	2		150-160	2	25-35
Tårtbotten utan fett, 2 ägg	Tårtbottenform	3		160-180*	-	20-30
Tårtbotten utan fett, 2 ägg	Tårtbottenform	2		150-160	1	20-35
Tårta med botten utan fett, 3 ägg	Springform Ø 26 cm	2		160-170*	-	25-35
Tårta med botten utan fett, 3 ägg	Springform Ø 26 cm	2		150-160	1	10
					-	20-30
Tårta med botten utan fett, 6 ägg	Springform Ø 28 cm	2		150-170*	-	30-50
Tårta med botten utan fett, 6 ägg	Springform Ø 28 cm	2		150-160	1	10
					-	25-35
Kakor på plåt						
Sockerkaka med garnering/fyllning	Bakplåt	3		150-170	-	25-40
Sockerkaka med garnering/fyllning	Bakplåt	3		160-170	1	30-40
Sockerkaka, 2 falsar	Långpanna + bakplåt	3+1		140-160	-	30-50
Mördegsbotten	Bakplåt	3		170-190	-	25-35
* förvärm						
** Förvärm i 5 minuter, använd inte snabbuppvärmningsfunktionen						

Maträtt	Tillbehör/form	Fals	Ugns-funktion	Temperatur i °C	Ångintensitet	Tillagningstid i minuter
Mördegskaka med torr garnering/fyllning, 2 falsar	Långpanna + bakplåt	3+1		160-170	-	35-45
Mördegskaka med saftig garnering/fyllning	Långpanna	3		160-180	-	55-65
Mördegskaka med saftig garnering/fyllning	Långpanna	3		150-170	-	55-85
Schweizisk kaka	Långpanna	3		200-210	-	40-50
Schweizisk kaka	Långpanna	3		170-190	-	45-55
Vetebröd med torr garnering/fyllning	Långpanna	3		150-170	-	25-35
Vetebröd med torr garnering/fyllning	Bakplåt	3		150-160	1	20-30
Vetebröd med torr garnering/fyllning, 2 falsar	Långpanna + bakplåt	3+1		150-170	-	20-30
Vetebröd med saftig garnering/fyllning	Långpanna	3		180-200	-	30-40
Vetebröd med saftig garnering/fyllning	Långpanna	3		160-170	-	40-50
Vetebröd med saftig garnering/fyllning, 2 falsar	Långpanna + bakplåt	3+1		150-170	-	45-60
Vetelängd, vetekrans	Bakplåt	2		150-160	-	30-40
Vetelängd, vetekrans	Bakplåt	2		150-160	2	25-35
Rulltårta	Bakplåt	3		180-200*	-	8-15
Rulltårta	Bakplåt	3		180-200*	1	10-15
Tysk stollen på 500 g mjöl	Bakplåt	3		150-170	-	55-65
Tysk stollen på 500 g mjöl	Långpanna	3		140-150	2	80-90
Strudel, söt	Långpanna	2		170-180	-	50-60
Strudel, söt	Långpanna	3		180-190	2	50-60
Strudel, fryst	Långpanna	3		200-220	-	35-45
Strudel, fryst	Långpanna	3		180-200	1	35-45
Småkakor						
Småkakor	Bakplåt	3		160**	-	20-30
Småkakor	Bakplåt	3		150**	-	25-35
Småkakor, 2 falsar	Långpanna + bakplåt	3+1		150**	-	25-35
Småkakor, 3 falsar	Bakplåtar + långpanna	4+3+1		140**	-	35-45
Muffins	Muffinsplåt	3		160-180*	-	15-25
Muffins	Muffinsplåt	3		150-160	1	25-35
Muffins, 2 falsar	Muffinsplåtar	3+1		160-180*	-	15-30
Små jästa bakverk	Bakplåt	3		150-170	-	25-35
Små jästa bakverk	Bakplåt	3		160-180	2	25-35
Små jästa bakverk, 2 falsar	Långpanna + bakplåt	3+1		150-170	-	25-40
Smördegskakor	Bakplåt	3		170-190*	-	20-35
Smördegskakor	Bakplåt	3		200-220*	1	15-25
Smördegskakor, 2 falsar	Långpanna + bakplåt	3+1		170-190*	-	20-45
Smördegskakor, 3 falsar	Bakplåtar + långpanna	4+3+1		170-190*	-	20-45
Smördegskakor, platta, 4 falsar	4 galler	4+3+2+1		180-200*	-	20-35
Petits-choux	Bakplåt	3		190-210	-	30-40
Petits-choux	Bakplåt	3		200-220*	1	25-35
Petit-choux, 2 falsar	Långpanna + bakplåt	3+1		190-210	-	35-45
* förvärm						
** Förvärm i 5 minuter, använd inte snabbuppvärmningsfunktionen						

Maträtt	Tillbehör/form	Fals	Ugns-funktion	Temperatur i °C	Ångintensitet	Tillagningstid i minuter
Wienerbröd	Bakplåt	3		160-180	-	20-30
Wienerbröd	Bakplåt	3		160-180	1	25-35
Småkakor						
Spritskakor	Bakplåt	3		140-150**	-	25-40
Spritskakor	Bakplåt	3		140-150**	-	25-40
Spritskakor, 2 falsar	Långpanna + bakplåt	3+1		140-150**	-	30-40
Spritskakor, 3 falsar	Bakplåtar + långpanna	4+3+1		130-140**	-	35-55
Småkakor	Bakplåt	3		140-160	-	15-30
Småkakor, 2 falsar	Långpanna + bakplåt	3+1		140-160	-	15-30
Småkakor, 3 falsar	Bakplåtar + långpanna	4+3+1		140-160	-	15-30
Maräng	Bakplåt	3		80-90*	-	120-150
Maräng, 2 falsar	Långpanna + bakplåt	3+1		80-90*	-	120-180
Nötkakor	Bakplåt	3		90-110	-	20-40
Nötkakor, 2 falsar	Långpanna + bakplåt	3+1		90-110	-	25-45
Nötkakor, 3 falsar	Bakplåtar + långpanna	4+3+1		90-110	-	30-50
* förvärm						
** Förvärm i 5 minuter, använd inte snabbuppvärmningsfunktionen						

Tips för kakor och småkakor

Du vill se efter om kakan är genomgräddad.	Peta med en trästicka på den högsta punkten i kakan. Om ingen smet fastnar på trästickan är kakan klar.
Kakan sjunker ihop.	Använd mindre vätska nästa gång. Alternativt sänker du temperaturen med 10 °C och förlänger gräddningstiden. Anpassa efter vilka ingredienser som ingår och tillagningsinstruktionerna i receptet.
Kakan är för hög i mitten och lägre runt kanterna.	Smörj bara botten i springformen. Efter gräddningen lossar du kakan försiktigt från formen med en kniv.
Fruksaften rinner över.	Använd en långpanna nästa gång.
Småkakor fastnar i varandra under gräddningen.	Lämna ett fritt utrymme på ca. 2 cm runt varje kaka. Då finns det tillräcklig plats för att kakorna ska kunna jäsa och bli gräddade runtom.
Kakan är för torr.	Höj temperaturen med 10 °C och förkorta gräddningstiden.
Kakan är överallt för ljus.	Har du rätt fals och tillbehör, ställ in en högre temperatur eller förläng baktiden.
Kakan är för ljus upptill men nedtill för mörk.	Sätt in kakan på en högre fals nästa gång.
Kakan är för mörk upptill men nedtill för ljus.	Sätt in kakan på en lägre fals nästa gång. Välj en lägre temperatur och förläng gräddningstiden.
Formkakan blir för mörk baktill.	Formen ska stå mitt i ugnen och inte nära den bakre väggen.
Kakan är överallt för mörk.	Välj en lägre temperatur nästa gång och förläng eventuellt gräddningstiden.
Bakverket är ojämnt gräddat.	Ställ in en något lägre temperatur. Överflödigt bakplåtspapper kan påverka luftcirkulationen. Klipp alltid till bakplåtspapperet så att det passar. Se till att bakformen inte står framför öppningarna i ugnsutrymmets bakvägg. Se till att kakorna är ungefär lika stora och tjocka när du bakar småkakor.
Du har gräddat på flera falsar. Bakverken på den översta plåten är mörkare än bakverken på den nedre.	Använd alltid CircoTherm varmluft om du ska grädda på flera falsar. Bakverk som du sätter in tillsammans på plåtar eller i formar måste inte nödvändigtvis bli färdiga samtidigt.
Kakan ser bra ut men är inte färdig inuti.	Baka vid lägre temperatur och längre tid och använd eventuellt mindre vätska. Förgrädda botten på kakor med saftig fyllning. Strö över mandel eller ströbröd och lägg sedan på fyllningen.
Kakan lossar inte när du vänder formen uppochned.	Låt kakan svalna ytterligare 5 till 10 minuter. Lossar den fortfarande inte kan du dra med kniv försiktigt längs kanten. Vänd kakan en gång till och täck formen med en blöt, kall handduk. Nästa gång kan du fetta in formen och täcka den med ströbröd.

Bröd och småfranska

Din enhet har åtskilliga ugnsställningar för att baka bröd och småfranska. I inställningstabellerna hittar du de bästa inställningarna för många maträtter.

Läs även informationen i avsnittet under Låta degen jäsa.

Använd bara originaltillbehör till enheten. Den är exakt anpassad till ugnsutrymmet och driftstypen.

Grädda med ångkokningshjälp

Bröd och småfranska får en knaprigare och glansigare yta om man använder ångkokningshjälp. Bakverket blir inte så torrt.

Att grädda med ångkokningshjälp är bara möjligt vid bakning på en fals.

Falsar

Använd de angivna falsarna.

Grädda på en fals

Använd följande nivåer för att grädda på en fals:

- Höga bakverk: nivå 2
- Platta bakverk: nivå 3

Om du använder värmetyper CircoTherm-varmluft kan du välja mellan nivå 1, 2, 3 och 4.

Gräddning på två falsar

Använd CircoTherm varmluft. Bakverk som du sätter in tillsammans på plåtar eller i formar måste inte nödvändigtvis bli färdiga samtidigt.

- Långpanna: fals 3
Bakplåt: fals 1
- Former på gallret
första gallret: fals 3
andra gallret: fals 1

Genom att tillaga flera maträtter på samma gång kan du spara upp till 45 procent energi. Ställ formarna bredvid varandra eller omlott på varandra i ugnen.

Tillbehör

Tänk på att alltid använda passande tillbehör och att du för in dem med rätt ända först.

Galler

Sätt in gallret med den öppna sidan mot ugnsluckan och nedböjningen nedåt. Ställ alltid formar på gallret.

Långpanna eller bakplåt

Sätt försiktigt in långpannan eller bakplåten ända tills det tar stopp, med den avfasade sidan mot ugnsluckan.

Bakformar

Mörka bakformar av metall passar bäst.

Ljusa plåtformor, keramikformor och glasformor förlänger baktiden och bakverket blir inte lika jämnt gräddad. Om du bakar med sådana formar och vill använda över-/undervärme, ska du sätta in formen på fals 1.

För att grädda med ångkokningshjälp måste bakformarna måste vara värme- och ångbeständiga.

Bakplåtspapper

Använd ett bakplåtspapper som klarar den angivna temperaturen. Klipp alltid till bakplåtspapperet så att det passar.

Djupfrysta produkter

Använd inte djupfrysta produkter som fortfarande är isiga. Ta bort is från maträtten.

Djupfrysta produkter är ibland ojämnt förgräddade. Den ojämnna gräddningen förblir även efter gräddningen.

Rekommenderade inställningsvärden

I tabellen hittar du den optimala ugnsfunktionen för olika bröd och småfranska. Temperatur och baktid beror på degvolym och typ av deg. Det är därför tabellen anger inställningsintervall. Försök först med de lägre värdena. Lägre temperatur ger jämnare slutresultat. Ställ in ett högre värde nästa gång, om det behövs.

Anvisning: Baktider går inte att snabba på med högre temperaturer. Brödet eller småfranskan skulle bara vara klar på ytan, men inte genomgräddad.

Inställningsvärdena gäller för mat som ställs in i kall ugn. Då sparar du upp till 20% effekt. Förvärmer du ugnen blir gräddningstiden några minuter kortare.

Vissa rätter kräver förvärmning och det finns angivet i tabellen. Ställ inte in mat och tillbehör i ugnen förrän förvärmningen är klar. Vissa maträtter blir bäst om du bakar av dem i flera steg. De är angivna i tabellen.

Inställningsvärdena för brödeggar gäller såväl för degar på plåt som degar i form.

Om du vill baka efter eget recept kan du försöka hitta ett liknande bakverk i tabellen.

Ta ut alla tillbehör som inte ska användas ur ugnen. Då får du optimalt slutresultat och sparar upp till 20% effekt.

Obs!





























Häll aldrig vatten i en varm ugn och ställ inte formar med vatten direkt på ugnsbotten. Temperaturskiftningar kan ge skador på emaljen.

Använda ugnsfunktioner:

- CircoTherm  varmluft
-  Över-/undervärme
-  Termogrillning
-  Pizzaläge
-  Brödbakläge
- Grill  stor grillyta

Ångintensitets- stegen visas som tal i tabellen:

- 1 = låg
- 2 = medel
- 3 = hög

Maträtt	Tillbehör	Fals	Ugns-funktion	Temperatur i °C	Ångintensitet	Tillagningstid i minuter
Bröd						
Vitt bröd, 750 g	Långpanna eller formbrödsform	2		210-220*	-	10-15
				180-190*	-	25-35
Vitt bröd, 750 g	Långpanna eller formbrödsform	2		210-220	3	10-15
				180-190	-	25-35
Blandbröd, 1,5 kg	Långpanna eller formbrödsform	2		210-220*	-	10-15
				180-190*	-	40-50
Blandbröd, 1,5 kg	Långpanna eller formbrödsform	2		210-220	3	10-15
				180-190	-	45-55
Fullkornsbröd, 1 kg	Långpanna	2		210-220*	-	10-15
				180-190*	-	40-50
Fullkornsbröd, 1 kg	Långpanna	2		210-220	3	10-15
				180-190	-	40-50
Focaccia	Långpanna	3		220-240	-	25-35
Focaccia	Långpanna	3		220-230	3	20-30
Småfranska						
Bake off-småfranska eller -baguetter, förgräddade	Långpanna	3		180-200	-	10-15
Bake off-småfranska eller -baguetter, förgräddade	Bakplåt	3		200-220	2	10-20
Småfranska, söta, färska	Bakplåt	3		150-170*	-	15-25
Småfranska, söta, färska	Bakplåt	3		150-170	3	25-35
Småfranska, söta, färska, 2 fals	Långpanna + bakplåt	3+1		150-170*	-	20-30
Småfranska, färska	Bakplåt	3		170-190	-	20-30
Småfranska, färska	Bakplåt	3		200-220	2	20-30
Baguette, förgräddad, kyld	Långpanna	3		180-200	-	20-30
Baguette, förgräddad, kyld	Bakplåt	3		200-220	1	10-20
Småfranska, baguette, regenerering	Galler	2		150-160*	-	10-20
Småfranska, frusna						
Bake off-småfranska eller -baguetter, förgräddade	Långpanna	3		180-200	-	10-15
Bake off-småfranska eller -baguetter, förgräddade	Bakplåt	3		180-200	1	15-25
Tyska Laugengebäck, delar för gräddning	Långpanna	3		180-200	-	20-25
Tyska Laugengebäck, delar för gräddning	Bakplåt	3		210-230	1	18-25
Croissant, delar för gräddning	Långpanna	3		170-190	-	30-35
Croissant, delar för gräddning	Bakplåt	3		180-200	1	20-25
Småfranska, baguette, regenerering	Galler	2		160-170	-	10-20
Varma smörgåsar						
Varma smörgåsar, 4 st.	Galler	3		190-210	-	10-15
Varma smörgåsar, 12 st.	Galler	3		230-250	-	10-15
Rosta bröd (förvärm inte)	Galler	4		290	-	4-6
* förvärm						

Pizza, paj och kryddiga bakverk

Din enhet har åtskilliga ugnsställningar för att tillaga pizza, paj och kryddiga bakverk. I inställningstabellerna hittar du de bästa inställningarna för många maträtter.

Läs även informationen i avsnittet under Låta degen jäsa.

Använd bara originaltillbehör till enheten. Den är exakt anpassad till ugnsutrymmet och driftstypen.

Grädda med ångkokningshjälp

Vissa bakverk (t.ex. jästbaserade degar) får en knaprigare och glansigare yta om man använder ångkokningshjälp. Bakverket blir inte så torrt.

Att grädda med ångkokningshjälp är bara möjligt vid bakning på en fals.

Falsar

Använd de angivna falsarna.

Grädda på en fals

Använd följande nivåer för att grädda på en fals:

- Höga bakverk: nivå 2
- Platta bakverk: nivå 3

Om du använder värmetyper CircoTherm-varmluft kan du välja mellan nivå 1, 2, 3 och 4.

Gräddning på flera falsar

Använd CircoTherm varmluft. Bakverk som du sätter in tillsammans på plåtar eller i formar måste inte nödvändigtvis bli färdiga samtidigt.

Gräddning på två falsar:

- Långpanna: fals 3
Bakplåt: fals 1
- Former på gallret
första gallret: fals 3
andra gallret: fals 1

Grädda på fyra falsar:

- 4 galler med bakplåtspapper
första gallret: fals 4
andra gallret: fals 3
tredje gallret: fals 2
fjärde gallret: fals 1

Genom att tillaga flera maträtter på samma gång kan du spara upp till 45 procent energi. Ställ formarna bredvid varandra eller omlott på varandra i ugnen.

Tillbehör

Tänk på att alltid använda passande tillbehör och att du för in dem med rätt ända först.

Galler

Sätt in gallret med den öppna sidan mot ugnsluckan och nedböjningen nedåt. Ställ alltid formar på gallret.

Långpanna eller bakplåt

Sätt försiktigt in långpannan eller bakplåten ända tills det tar stopp, med den avfasade sidan mot ugnsluckan.

Om du bakar pizza med mycket pålägg ska du använda långpannan.

Bakformar

Mörka bakformar av metall passar bäst.

Ljusa plåtformor, keramikformor och glasformor förlänger baktiden och bakverket blir inte lika jämnt gräddad. Om du bakar med sådana formar och vill använda över-/undervärme, ska du sätta in formen på fals 1.

För att grädda med ångkokningshjälp måste bakformarna måste vara värme- och ångbeständiga.

Bakplåtspapper

Använd ett bakplåtspapper som klarar den angivna temperaturen. Klipp alltid till bakplåtspapperet så att det passar.

Djupfrysta produkter

Använd inte djupfrysta produkter som fortfarande är isiga. Ta bort is från maträtten.

Djupfrysta produkter är ibland ojämnt förgräddade. Den ojämnna gräddningen förblir även efter gräddningen.

Rekommenderade inställningsvärden

I tabellen hittar du den optimala ugnsfunktionen för olika maträtter. Temperatur och baktid beror på typ av deg och degvolym. Det är därför tabellen anger inställningsintervall. Försök först med de lägre värdena. Lägre temperatur ger jämnare slutresultat. Ställ in ett högre värde nästa gång, om det behövs.

Anvisning: Baktider går inte att snabba på med högre temperaturer. Maträtten skulle bara vara klar på ytan men inte genomgräddad.





Inställningsvärdena gäller för mat som ställs in i kall ugn. Då sparar du upp till 20% effekt. Förvärmer du ugnen blir gräddningstiden några minuter kortare.

Vissa rätter kräver förvärmning och det finns angivet i tabellen. Ställ inte in mat och tillbehör i ugnen förrän förvärmningen är klar.

Om du vill baka efter eget recept kan du försöka hitta ett liknande bakverk i tabellen.























Ta ut alla tillbehör som inte ska användas ur ugnen. Då får du optimalt slutresultat och sparar upp till 20% effekt.

Använda ugnsfunktioner:

- CircoTherm  varmluft
-  Över-/undervärme
-  Pizzaläge
-  Brödbakläge

Ångintensitets- steg visas som tal i tabellen:

- 1 = låg
- 2 = medel
- 3 = hög

Maträtt	Tillbehör	Fals	Ugnsfunktion	Temperatur i °C	Ångintensitet	Tillagningstid i minuter
Pizza						
Pizza, färsk	Bakplåt	3		200-220	-	25-35
Pizza, färsk, 2 nivåer	Långpanna + bakplåt	3+1		180-200	-	35-45
Pizza, färsk, tunn botten	Pizzaplåt	2		220-230	-	20-30
Pizza, kyld	Galler	3		190-210	-	10-15
Pizza, fryst						
Pizza med tunn botten 1 st.	Galler	3		190-210	-	15-20
Pizza med tunn botten 2 st.	Långpanna + galler	3+1		190-210	-	20-25
Pizza med tjock botten 1 st.	Galler	3		180-200	-	20-25
Pizza med tjock botten 2 st.	Långpanna + galler	3+1		190-210	-	20-30
Pizzabaguette	Galler	3		200-220	-	15-20
Minipizza	Långpanna	3		180-200	-	15-20
Minipizzor, Ø 7 cm, 4 nivåer	4 galler	4+3+2+1		180-200*	-	20-30
Krydd. bakverk & quiche						
Krydd. bakverk i form	Springform Ø 28 cm	2		170-190	-	55-65
Krydd. bakverk i form	Springform Ø 28 cm	2		170-190	1	60-70
Ostpaj	Pajform, svart plåt	3		190-210	-	30-40
Lök- och fläskpaj	Långpanna	3		260-280*	-	10-15
Lök- och fläskpaj	Långpanna	2		200-220*	2	15-25
Pirog	Gratängform	2		190-200	-	30-45
Pirog	Gratängform	2		170-190	-	50-70
Empanada	Långpanna	3		180-190	-	30-45
Empanada	Långpanna	2		170-190	2	30-40
Börek	Långpanna	2		180-200	-	35-45
Börek	Långpanna	1		200-220*	-	20-30
* Förvärm						

Gratäng och sufflé

Din enhet har många ugnsinställningar för att tillreda gratängar och suffléer. I inställningstabellerna hittar du de bästa inställningarna för många maträtter.

Använd bara originaltillbehör till enheten. Den är exakt anpassad till ugnsutrymmet och driftstypen.

Falsar

Använd de angivna falsarna.

Du kan tillaga på en fals i form eller i långpanna.

■ Formar på gallret: fals 2

■ Långpanna: fals 3

Använd ångkokningshjälpen för suffléer. De behöver inget vattenbad.

Genom att tillaga flera maträtter på samma gång kan du spara upp till 45 procent energi. Ställ formarna bredvid varandra i ugnen.

Tillbehör

Tänk på att alltid använda passande tillbehör och att du för in dem med rätt ända först.

Galler

Sätt in gallret med den öppna sidan mot ugnsluckan och nedböjningen nedåt. Ställ alltid formarna på gallret.

Långpanna

Sätt försiktigt in långpannan ända tills det tar stopp, med den avfasade sidan mot ugnsluckan.

Porslin

Använd en bred, låg form till gratängar. Tillagningen tar längre tid och maten blir mörkare på ovansidan i smala och höga formar.

För att tillaga med ångkokningshjälp måste formarna vara värme- och ångtåliga.

Rekommenderade inställningsvärden

I tabellen hittar du den bästa ugnsinställningen för olika gratängar och suffléer. Temperatur och gräddningstid beror på mängd och recept. När du gör gratängar beror tillagningstiden på formens storlek och gratängens höjd. Därför anges inställningszoner. Försök först med de lägre värdena. En lägre temperatur ger jämnare bakyta. Ställ in ett högre värde nästa gång, om det behövs.





Anvisning: Tillagningstider kan inte förkortas genom att man ställer in en högre temperatur. En gratång eller sufflé skulle bara vara tillagad på utsidan men rå inuti.

Inställningsvärdena gäller för mat som ställs in i kall ugn. Så sparar du upp till 20 procent energi. Förvärmer du ugnen blir tillagningstiden några minuter kortare.

Om du vill laga efter eget recept kan du orientera dig efter en liknande rätt i tabellen.















Ta ut alla tillbehör som inte ska användas ur ugnen. Så får du det bästa tillagningsresultatet och sparar upp till 20 procent energi.

Använda ugnsfunktioner:

- CircoTherm  varmluft
-  Över-/undervärme
-  Termogrillning
-  Pizzaläge
-  Brödbakläge

Ångintensitets- steg visas som tal i tabellen:

- 1 = låg
- 2 = medel
- 3 = hög

Gratänger & suffléer	Tillbehör / kärl	Fals	Ugnsfunktion	Temperatur i °C	Ångintensitet	Tillagningstid i minuter
Gratång, krydd., tillagade tillbehör	Ugnform	2		170-190	-	35-50
Gratång, krydd., tillagade tillbehör	Ugnform	2		150-170	2	40-50
Pudding	Ugnform	2		160-180	-	40-50
Pudding	Ugnform	2		170-190	-	40-60
Lasagne, färsk, 1 kg	Ugnform	2		160-180	-	50-60
Lasagne, färsk, 1 kg	Ugnform	2		170-180	2	35-45
Lasagne, frusen, 400 g	Galler	2		190-210	-	30-35
Lasagne, frusen, 400 g	Öppet kärl	2		180-190	2	40-50
Potatisgratång, råa tillsatser, 4 cm hög	Ugnform	2		160-190	-	50-70
Potatisgratång, råa tillsatser, 4 cm hög	Ugnform	2		160-170	3	50-60
Potatisgratång, råa tillsatser, 4 cm hög, 2 nivåer	Ugnform	3+1		150-170	-	60-80
Sufflé	Ugnform	2		160-180*	-	35-45
Sufflé	Ugnform	2		170-180	2	30-40
Sufflé	Portionsformar	2		170-190	-	65-75

Fågel

Din enhet har olika ugninställningar för att tillreda fågel. I inställningstabellerna hittar du de bästa inställningarna för ett antal maträtter.

Steka på galler

Att steka på galler är särskilt passande för stora fågeldjur eller flera bitar samtidigt.

Sätt in långpannan med gallret ovanpå på den fals som anges. Se till att gallret ligger stadigt på långpannan.

→ "Tillbehör" på sidan 12

Beroende på storlek och typ av fågel kan du hålla upp till ½ liter vatten i långpannan. Där kan fett som droppar ned fångas upp. Av denna sky kan du sedan tillaga en sås. Dessutom bildas inte så mycket os och ugnen håller sig ren längre.

Steka i formen

Använd bara formar som är ugnståliga. Kontrollera att formen får plats i ugnen.

Bäst är formar av glas. Ställ heta glasformar på torrt underlag. Är underlaget blött eller kallt kan formen spricka.

Glansiga stekgrytor i rostfritt stål eller aluminium reflekterar värmen som en spegel och är därför inte

alltid så lämpliga. Fågelköttet blir långsammare genomkokt och får inte samma yta. Använd en högre temperatur och/eller en längre tillagningstid.

Läs tillverkarens anvisningar till ugnformen.

Öppen form

Använd helst en hög stekgryta när du steker fågel. Ställ grytan på gallret. Om du inte har någon form som passar, använd långpannan.

Täckt form

Ugnen håller sig betydligt renare när tillagningen sker i en täckt form. Se till att locket passar bra och sluter tätt. Ställ formen på gallret.

När du tar av locket efter tillagningen kan mycket het ånga stiga upp. Lyft bakkanten på locket, så att ångan kan pysa ut bort från kroppen.

Fågelkött kan bli frasigt även i en sluten gryta. Använd då en stekgryta med glaslock och ställ in en högre temperatur.

Steka med ångkokningshjälp

Vissa maträtter blir frasigare med ångkokningshjälp. De får en frasigare och glansigare yta och torkar inte ut så snabbt.

Använd en öppen form. Formen ska vara värme- och ångtålig.

Slå på ångkokningshjälpen så som anges i inställningstabellen. Vissa maträtter blir bäst om de tillagas i flera steg. Dessa är angivna i tabellen.

Grillning

Stäng alltid luckan när du använder grillen. Du får aldrig grilla med öppen ugnslucka.

Lägg maten på gallret. Sätt även in långpannan med den avfasade sidan mot ugnsluckan minst en fals längre ner. Droppande fett fångas upp.

Använd om möjligt grillbitar som är ungefär lika tjocka och tunga. Då får de jämn och fin färg och förblir saftiga. Lägg grillbitarna direkt på gallret.

Vänd grillbitarna med grilltång. Sticker du en gaffel i köttet rinner kötsaften ut och köttet blir torrt.

Anvisningar

- Grillelementet slår på och av hela tiden, det ska vara så. Hur ofta det sker beror på den inställda temperaturen.
- Vid grillning kan det uppstå rök.

Stektermometer

Med stektermometern kan du ugnsbaka precis rätt. Läs instruktionerna för hur stektermometern ska användas i kapitlet om detta. Där hittar du uppgifter om hur stektermometern ska sättas in, möjliga ugnsinställningar och annan information.

→ "Stektermometer" på sidan 24

Rekommenderade inställningsvärden

I tabellen hittar du den bästa ugnsinställningen för ditt fågelkött. Temperatur och tillagningstid beror på livsmedlets mängd, typ och temperatur. Därför anges inställningszoner. Försök först med de lägre värdena. Ställ in ett högre värde nästa gång, om det behövs.

Inställningsvärdena gäller när man ställer in en ofylld, stekfärdig fågel som har kylskåpstemperatur i en ouppvärmad ugn. Så sparar du upp till 20 procent energi. Förvärmer du ugnen blir tillagningstiden några minuter kortare.

I tabellen hittar du uppgifter för fågel tillsammans med föreslagen vikt. Om du tillagar en tung fågel ska du använda de lägre temperaturerna. Om det är flera bitar orienterar du dig efter den tyngsta bitens vikt för att räkna ut tillagningstiden. De olika bitarna bör vara av ungefär samma storlek.

Generellt gäller att ju större fågeln är, desto lägre temperatur och längre tillagningstid.

Vänd fågelstycket efter ca. ½ till ⅔ av den angivna tiden.

Anvisning: Använd ett bakplåtspapper som klarar den angivna temperaturen. Klipp alltid till bakplåtspapperet så att det passar.

Tips

- Picka skinnet under vingarna på gås eller anka. Så kan fettets rinna ut.
- För ankbröst ska skinnet skäras. Ankbröst ska inte vändas.
- Om du ska vända fågelstycket, tänk då på att bröstsidan eller skinnsidan ska vara nedåt först.
- Fågeln blir väldigt knaprig och brun om du penslar med smör, saltvatten eller apelsinjuice i slutet av stektiden.









Ta ut alla tillbehör som inte ska användas ur ugnen. Så får du det bästa tillagningsresultatet och sparar upp till 20 procent energi.

Använda ugnsfunktioner:

- CircoTherm  varmluft
-  Över-/undervärme
-  Termogrillning
-  Pizzaläge
- Grill  stor grilllyta

Ångintensitets- steg visas som tal i tabellen:

- 1 = låg
- 2 = medel
- 3 = hög

Maträtt	Tillbehör / kärl	Fals	Ugnsfunktion	Temperatur i °C	Ångintensitet	Tillagningstid i minuter
Kyckling						
Kyckling, 1 kg	Galler	2		200-220	-	60-70
Kyckling, 1 kg	Galler	2		190-210	2	50-60
Kycklingsbröstfilé, à 150 g (grilla)	Galler	4		275*	-	15-20
Kycklingdelar, à 250 g	Galler	3		220-230	-	30-35
Kycklingdelar, à 250 g	Galler	3		200-220	2	30-45
Kycklingsticks, nuggets, frusna	Långpanna	3		190-210	-	20-25
Gödkyckling, 1,5 kg	Galler	2		200-220	-	70-90
Gödkyckling, 1,5 kg	Galler	2		180-200	2	65-75
Anka & gås						
Anka, 2 kg	Galler	1		180-200	-	90-110

* Förvärm i 5 minuter

Maträtt	Tillbehör / kärl	Fals	Ugnsfunktion	Temperatur i °C	Ångintensitet	Tillagningstid i minuter
Anka, 2 kg	Galler	2		150-160	2	70-90
				180-190	-	30-40
Ankbröst, à 300 g	Galler	3		230-250	-	25-30
Ankbröst, à 300 g	Galler	3		220-240	2	25-30
Gås, 3 kg	Galler	2		160-180	-	120-150
Gås, 3 kg	Galler	2		130-140	2	110-120
				150-160	2	20-30
				170-180	-	30-40
Gåslår, à 350 g	Galler	2		210-230	-	40-50
Gåslår, à 350 g	Galler	3		190-200	2	45-55
Kalkon						
Liten kalkon, 2,5 kg	Galler	2		180-200	-	70-90
Liten kalkon, 2,5 kg	Galler	2		140-150	2	70-80
				170-180	-	20-30
Kalkonbröst, utan ben, 1 kg	Kärl med lock	2		240-260	-	80-100
Kalkonovanlår, med ben, 1 kg	Galler	2		180-200	-	80-100
Kalkonovanlår, med ben, 1 kg	Galler	2		170-180	2	80-100
* Förvärm i 5 minuter						

Kött

Din enhet har många ugnsinställningar för att tillreda kött. I inställningstabellerna hittar du de bästa inställningarna för många maträtter.

Steka och sjuda

Pensla gärna lite fett över en mager köttbit eller lägg några baconskivor ovanpå.

Skär kryss i svålen. Om du ska vända steken, tänk då på att svålen ska vara nedåt först.

När steken är färdig ska den vila ytterligare 10 minuter i avstängd, stängd ugn. Därigenom fördelar sig köttsafterna bättre. Eventuellt kan du slå in steken i aluminiumfolie. Den rekommenderade vilotiden är inte med i angiven stektid.

Steka på galler

På gallret får köttet en lite knaprigare yta.

Beroende på storlek och typ av kött kan du hälla upp till ½ liter vatten i långpannan. Långpannan fångar upp droppande fett och köttsaft. Av denna sky kan du sedan tillaga en sås. Dessutom bildas inte så mycket os och ugnen håller sig ren längre.

Sätt in långpannan med gallret ovanpå på den fals som anges. Se till att gallret ligger stadigt på långpannan. → "Tillbehör" på sidan 12

Steka och sjuda i porslinsformer

Att steka och sjuda i former är behändigare. Det är lättare att ta ut steken med formen ur ugnen och tillreda såsen direkt i formen.

Använd bara formar som är ugnståliga. Kontrollera att formen får plats i ugnen.

Bäst är formar av glas. Ställ heta glasformar på torrt underlag. Är underlaget blött eller kallt kan formen spricka.

Tillsätt lite vätska till magert kött. I glasformar ska botten vara täckt till ca. ½ cm.

Vätskemängden beror på köttsorten och grytmaterialet och även om du använder ett lock. Om du tillagar kött i emaljgryta eller mörka metallgrytor går det åt mer vätska än i en glasgryta.

Under stekningen förångar vätskorna i formen. Vid behov kan du försiktigt fylla på med mer vätska.

Glansiga stekgrytor i rostfritt stål eller aluminium reflekterar värmen som en spegel och är därför inte alltid så lämpliga. Köttet tar längre tid att tillaga och får inte en lika kraftig stekyta. Använd en högre temperatur och/eller en längre tillagningstid.

Läs tillverkarens anvisningar till ugnsformen.

Öppen form

Använd helst en hög stekgryta när du steker kött. Ställ grytan på gallret. Om du inte har någon form som passar, använd långpannan.

Täckt form

Ugnen håller sig betydligt renare när tillagningen sker i en täckt form. Se till att locket passar bra och sluter tätt. Ställ formen på gallret.

Avståndet mellan kött och lock bör vara minst 3 cm. Köttet kan svälla.

När du tar av locket efter tillagningen kan mycket het ånga stiga upp. Lyft bakkanten på locket, så att ångan kan pysa ut bort från kroppen.

Vid sjudning ska du först steka på köttet efter egen smak. Tillsätt vatten, vin, ättika eller liknande till skyn. Grytbotten ska vara täckt till ca. 1-2 cm.

Under stekningen förångar vätskorna i formen. Vid behov kan du försiktigt fylla på med mer vätska.

Kött kan bli frasigt även i en sluten gryta. Använd då en stekgryta med glaslock och ställ in en högre temperatur.

Steka och sjuda med ångkokningshjälp

Vissa maträtter blir frasigare med ångkokningshjälp och blir inte så fort torra.

Använd en öppen form. Formen ska vara värme- och ångtålig.

Steken behöver inte vändas.

Slå på ångkokningshjälpen så som anges i inställningstabellen. Vissa maträtter blir bäst om de tillagas i flera steg. Dessa är angivna i tabellen.

Grillning

Stäng alltid luckan när du använder grillen. Du får aldrig grilla med öppen ugnslucka.

Lägg maten på gallret. Sätt även in långpannan med den avfasade sidan mot ugnsluckan minst en fals längre ner. Droppande fett fångas upp.

Använd om möjligt grillbitar som är ungefär lika tjocka och tunga. Då får de jämn och fin färg och förblir saftiga. Lägg grillbitarna direkt på gallret.

Vänd grillbitarna med grilltång. Sticker du en gaffel i köttet rinner kötsaften ut och köttet blir torrt.

Salta maten först efter grillningen. Salt drar ur vatten ur köttet.

Anvisningar

- Grillelementet slår på och av hela tiden, det ska vara så. Hur ofta det sker beror på den inställda temperaturen.
- Vid grillning kan det uppstå rök.

Stektermometer

Med stektermometern kan du ugnsbaka precis rätt. Läs instruktionerna för hur stektermometern ska användas i kapitlet om detta. Där hittar du uppgifter om hur stektermometern ska sättas in, möjliga

ugnsinställningar och annan information.

→ "Stektermometer" på sidan 24

Rekommenderade inställningsvärden

I tabellen hittar du den bästa ugnsställningen för åtskilliga köträtter. Temperatur och tillagningstid beror på livsmedlets mängd, typ och temperatur. Därför anges inställningszoner. Försök först med de lägre värdena. Ställ in ett högre värde nästa gång, om det behövs.

Inställningsvärdena gäller när man ställer in kött som har kylskåpstemperatur i en ouppvärmad ugn. Så sparar du upp till 20 procent energi. Förvärmer du ugnen blir tillagningstiden några minuter kortare.

I tabellen hittar du uppgifter för köttbitar tillsammans med föreslagen vikt. Om du vill steka en tyngre köttbit ska du i vilket fall som helst ha en lägre temperatur. Om det är flera bitar orienterar du dig efter den tyngsta bitens vikt för att räkna ut tillagningstiden. De olika bitarna bör vara av ungefär samma storlek.





Generellt gäller att ju större stek, desto lägre temperatur och längre tillagningstid.

Vänd steken och grillbitarna efter ca. ½ till ⅔ av den angivna tiden.

Om du vill laga efter eget recept kan du orientera dig efter en liknande rätt. Ytterligare information finns bland tipsen för stekning, sjudning och grillning i anslutning till inställningstabellerna.









Ta ut alla tillbehör som inte ska användas ur ugnen. Så får du det bästa tillagningsresultatet och sparar upp till 20 procent energi.

























Använda ugnsfunktioner:

- CircoTherm  varmluft
-  Över-/undervärme
-  Termogrillning
- Grill  stor grilllyta

Ångintensitets- steg visas som tal i tabellen:

- 1 = låg
- 2 = medel
- 3 = hög

Maträtt	Tillbehör / kärl	Fals	Ugnsfunktion	Temperatur i °C	Ångintensitet	Tillagningstid i minuter
Fläskkött						
Fläskstek utan svål, t.ex. nacke, 1,5 kg	Öppen form	2		180-190	-	110-130
Fläskstek utan svål, t.ex. nacke, 1,5 kg	Öppen form	2		180-190	1	110-130
Fläskstek med svål t.ex. bog, 2 kg	Galler	2		190-200	-	130-140
Fläskstek med svål t.ex. bog, 2 kg	Öppet kärl	2		100	3	25-30
				170-180	1	70-90
				200-210	-	20-25
Fläskfilé, 1,5 kg	Öppen form	2		220-230	-	70-80
Fläskfilé, 1,5 kg	Öppen form	2		170-180	1	80-90
* Förvärm						
** Skjut in långpannan därunder på fals 2						
*** Vänd inte						

Maträtt	Tillbehör / kärl	Fals	Ugnsfunktion	Temperatur i °C	Ångintensitet	Tillagningstid i minuter
Fläskfilé, 400 g	Galler	3		220-230	-	20-25
Fläskfilé, 400 g	Öppen form	3		210-220*	1	25-30
Kassler med ben, 1 kg (med lite vattentillsats)	Kärl med lock	2		210-230	-	70-90
Kassler med ben, 1 kg	Öppen form	2		160-170	1	70-80
Fläskköttskivor, 2 cm tjocka	Galler	4		275	-	16-20
Fläskmedaljonger, 3 cm tjocka	Galler	4		290*	-	10-14
Nötkött						
Oxfilé, medium, 1 kg	Galler	2		210-220	-	40-50
Oxfilé, medium, 1 kg	Öppen form	2		190-200	1	50-60
Nötstek, 1,5 kg	Kärl med lock	2		200-220	-	130-160
Rostbiff, medium, 1,5 kg	Galler	2		220-230	-	60-70
Rostbiff, medium, 1,5 kg	Öppen form	2		190-200	1	65-80
Biff, 3 cm tjock, medium	Galler	4		290	-	15-20
Hamburgare, 3-4 cm hög	Galler	4		290	-	25-30
Kalvkött						
Kalvstek, 1,5 kg	Öppen form	2		160-170	-	100-120
Kalvstek, 1,5 kg	Öppen form	2		170-180	1	90-110
Kalvlägg, 1,5 kg	Öppen form	2		200-210	-	100-120
Kalvlägg, 1,5 kg	Öppen form	2		170-180	1	100-120
Lammkött						
Lammbog benfri, medium, 1,5 kg	Öppen form	2		170-190	-	50-80
Lammbog benfri, medium, 1,5 kg	Öppen form	2		170-180	1	80-90
Lammrygg med ben***	Galler	2		180-190	-	40-50
Lammrygg med ben***	Öppen form	3		200-210*	1	25-30
Lammkotelett**	Galler	4		290	-	14-18
Korv						
Grillkorv	Galler	4		290	-	10-15
Köttträtter						
Köttfärslimpa, 1 kg	Öppen form	2		170-180	-	60-70
Köttfärslimpa, 1 kg	Öppen form	2		190-200	1	70-80
* Förvärm						
** Skjut in långpannan därunder på fals 2						
*** Vänd inte						

Tips vid stekning, sjudning och grillning

Ugnsutrymmet blir nedsmutsat.	Tillaga maten i en sluten stekgryta eller använd grillplåten. Om du använder grillplåten får du det bästa grillresultatet. Du kan köpa till grillplåten som extra tillbehör.
Steken har blivit för mörk och på vissa ställen är ytan bränd och/eller steken är för torr.	Kontrollera falsnivån och temperaturen. Välj en lägre temperatur nästa gång och förkorta eventuellt stektiden.
Skorpan är för tunn.	Höj temperaturen eller slå helt kort på grillfunktionen mot slutet av stektiden.
Steken ser bra ut, men skyn har bränt vid.	Välj ett mindre stekkärl och tillsätt eventuellt mer vätska nästa gång.
Steken ser fin ut men skyn är för ljus och vattning.	Välj ett större stekkärl och tillsätt eventuellt mindre vätska nästa gång.

Köttet bränner vid när det ska sjuda.	Stekform och lock måste passa ihop och sluta tätt. Sänk temperaturen och tillsätt eventuellt lite vätska medan köttet sjuder.
Grillbitarna blir för torra.	Salta köttet efter grillningen. Salt drar ur vatten ur köttet. Stick inga hål i köttet när du vänder det. Använd en grilltång.

Fisk

Din enhet har olika ugnsställningar för att tillreda fisk. I inställningstabellerna hittar du de bästa inställningarna för många maträtter.

Du behöver inte vända på hel fisk. Sätt in hela fisken med ryggsidan upp i ugnen, alltså med ryggfenan uppåt. Ställ en skalad potatis eller ett litet ugnsfast fat i buken på fisken, så att den står stadigt.

Du märker om fisken är genomkokt genom att ryggfenan lossar lätt.

Steka och grilla på galler

Lägg maten på gallret. Sätt även in långpannan med den avfasade sidan mot ugnsluckan minst en fals längre ner.

Beroende på storlek och typ av fisk kan du hälla upp till ½ liter vatten i långpannan. Droppande vätska fångas upp. Då bildas inte så mycket rök och ugnen håller sig ren längre.

Stäng alltid luckan när du använder grillen. Du får aldrig grilla med öppen ugnslucka.

Använd om möjligt grillbitar som är ungefär lika tjocka och tunga. Då får de jämn och fin färg och förblir saftiga. Lägg grillbitarna direkt på gallret.

Vänd grillbitarna med grilltång. Sticker du en gaffel i fiskköttet rinner köttsaften ut och fiskköttet blir torrt.

Anvisningar

- Grillelementet slår på och av hela tiden, det ska vara så. Hur ofta det sker beror på den inställda temperaturen.
- Vid grillning kan det uppstå rök.

Steka och ångkoka i formen

Använd bara formar som är ugnståliga. Kontrollera att formen får plats i ugnen.

Bäst är formar av glas. Ställ heta glasformar på torrt underlag. Är underlaget blött eller kallt kan formen spricka.

Glansiga stekgrytor i rostfritt stål eller aluminium reflekterar värmen som en spegel och är därför inte alltid så lämpliga. Fisken blir långsammare genomkokt och får inte en lika kraftig stekyta. Använd en högre temperatur och/eller en längre tillagningstid.

Läs tillverkarens anvisningar till ugnformen.

Öppen form

Använd helst en hög stekgryta när du tillagar hel fisk. Ställ grytan på gallret. Om du inte har någon form som passar, använd långpannan.

Täckt form

Ugnen håller sig betydligt renare när tillagningen sker i en täckt form. Se till att locket passar bra och sluter tätt. Ställ formen på gallret.

För att ångkoka, tillsätt två till tre matskedar vätska och lite citronsaft eller ättika i grytan.

När du tar av locket efter tillagningen kan mycket het ånga stiga upp. Lyft bakkanten på locket, så att ångan kan pusa ut bort från kroppen.

Fisk kan bli frasigt även i en sluten gryta. Använd då en stekgryta med glaslock och ställ in en högre temperatur.

Steka med ångkokningshjälp

Vissa maträtter blir frasigare med ångkokningshjälp och blir inte så fort torra.

Använd en öppen form. Formen ska vara värme- och ångtålig.

Du behöver inte vända på fisk.

Slå på ångkokningshjälpen så som anges i inställningstabellen. Vissa maträtter blir bäst om de tillagas i flera steg. Dessa är angivna i tabellen.

Stektermometer

Med stektermometern kan du ugnsbaka precis rätt. Läs instruktionerna för hur stektermometern ska användas i kapitlet om detta. Där hittar du uppgifter om hur stektermometern ska sättas in, möjliga ugnsställningar och annan information.

→ "Stektermometer" på sidan 24

Rekommenderade inställningsvärden

I tabellen hittar du den bästa ugnsställningen för din fiskrätt. Temperatur och tillagningstid beror på livsmedlets mängd, typ och temperatur. Därför anges inställningszoner. Försök först med de lägre värdena. Ställ in ett högre värde nästa gång, om det behövs.

Inställningsvärdena gäller när man ställer in fisk som har kylskåpstemperatur i en uppvärmd ugn. Så sparar du upp till 20 procent energi. Förvärmer du ugnen blir tillagningstiden några minuter kortare.

I tabellen hittar du uppgifter för fisk tillsammans med föreslagen vikt. Om du vill tillaga en tyngre fisk ska du i vilket fall som helst ha en lägre temperatur. Om det är flera fiskar orienterar du dig efter den tyngsta fiskens vikt för att räkna ut tillagningstiden. De olika fiskarna bör vara av ungefär samma storlek.





Generellt gäller att ju större fisk, desto lägre temperatur och längre tillagningstid.

Vänd på fisk som inte är i simläge efter ca. ½ till ⅔ av den angivna tiden.

Anvisning: Använd ett bakplåtspapper som klarar den angivna temperaturen. Klipp alltid till bakplåtspapperet så att det passar.









Ta ut alla tillbehör som inte ska användas ur ugnen. Så får du det bästa tillagningsresultatet och sparar upp till 20 procent energi.

Använda ugnsfunktioner:

- CircoTherm  varmluft
-  Över-/undervärme
-  Termogrillning
- Grill  stor grilllyta

Ångintensitets- steg visas som tal i tabellen:

- 1 = låg
- 2 = medel
- 3 = hög

Maträtt	Tillbehör / kärl	Fals	Ugnsfunktion	Temperatur i °C	Ångintensitet	Tillagningstid i minuter
Fisk						
Fisk, grillad, hel 300 g, t.ex. forell	Galler	2		170-190	-	20-30
Fisk, stekt, hel 300 g, t.ex. forell	Långpanna	2		170-180	1	15-20
				160-170	-	5-10
Fisk, hel, grillad 1,5 kg, t.ex. lax	Galler	2		170-190	-	30-40
Fiskfiléer						
Fiskfilé, opanerad, grillad	Galler	4		220*	-	15-25
Fiskkotletter						
Fiskkotlett, 3 cm tjock**	Galler	4		290	-	10-20
Fisk, frusen						
Fiskfilé, opanerad	Kärl med lock	2		210-230	-	20-30
Fiskfilé, gartinerad	Galler	2		200-220	-	45-60
Fiskfilé, gartinerad	Öppet kärl	2		200-220	1	35-45
Fiskpinnar (vänd emellanåt)	Långpanna	3		200-220	-	20-30
* Förvärm						
** Skjut in långpannan därunder på fals 2						

Tillbehör och grönsaker

Här hittar du information om hur du tillagar grillgrönsaker, potatis och djupfrysta potatisprodukter.

Ta ut alla tillbehör som inte ska användas ur ugnen. Så får du det bästa tillagningsresultatet och sparar energi.

Falsar

Använd de angivna falsarna.

Tillagning på en fals

Följ uppgifterna i tabellen.

Tillagning på två falsar

Använd CircoTherm varmluft. Plåtar du sätter in tillsammans måste inte nödvändigtvis bli färdiga samtidigt.

- Långpanna: fals 3
- Bakplåt: fals 1

Tillbehör

Tänk på att alltid använda passande tillbehör och att du för in dem med rätt ända först.

Galler

Sätt in gallret med den öppna sidan mot ugnsluckan och nedböjningen nedåt. Ställ alltid formar på gallret.

Långpanna eller bakplåt

Sätt försiktigt in långpannan eller bakplåten ända tills det tar stopp, med den avfasade sidan mot ugnsluckan.

Bakplåtspapper

Använd ett bakplåtspapper som klarar den angivna

temperaturen. Klipp alltid till bakplåtspapperet så att det passar.

Rekommenderade inställningsvärden

I tabellen hittar du den bästa ugnsställningen för olika maträtter. Temperatur och tillagningstid beror på livsmedlets mängd, typ och kvalitet. Därför anges inställningszoner. Försök först med de lägre värdena. En lägre temperatur ger jämnare bakyta. Ställ in ett högre värde nästa gång, om det behövs.

Inställningsvärdena gäller för mat som ställs in i kall ugn. Förvärmer du ugnen blir tiderna några minuter kortare.

Om du vill laga efter eget recept kan du orientera dig efter en liknande rätt i tabellen.

Använda ugnsfunktioner:

- CircoTherm  varmluft
-  Pizzaläge
-  Brödbakläge
- Grill  stor grilllyta

Ångintensitets- steg visas som tal i tabellen:

- 1 = låg
- 2 = medel
- 3 = hög

Maträtt	Tillbehör	Fals	Ugnsfunktion	Temperatur i °C	Ångintensitet	Tillagningstid i minuter
Grönsaksrätter						
Grillgrönsaker	Långpanna	4	☰	290	-	10-15
Potatis						
Bakpotatis, halverade	Långpanna	3	☰	160-180	-	45-60
Bakpotatis, halverade	Långpanna	3	☰	180-190	1	40-50
Potatisprodukter, frusna						
Potatisrösti	Långpanna	3	☰	200-220	-	25-35
Potatispiroger, fyllda	Långpanna	3	☰	190-210	-	20-30
Kroketter	Långpanna	3	☰	200-220	-	25-35
Pommes frites	Långpanna	3	☰	190-210	-	25-35
Pommes frites, 2 nivåer	Långpanna + bakplåt	3+1	☰	190-210	-	30-40

Yoghurt

Du kan göra egen yoghurt med den här enheten.

Göra yoghurt

Ta ut tillbehör och ställningar ur ugnsutrymmet. Ugnsutrymmet ska vara tomt. Öppna inte luckan när funktionen är igång.

- Värm upp 1 liter mjölk (fetthalt 3,5%) till 90°C på plattan och låt svalna till 40°C.

- För H-mjök räcker det att värma upp till 40°C.
- Rör ned 150 g yoghurt (kylskåpskall).
- Häll över i koppar eller små glasburkar och täck med plastfolie.
- Ställ kopporna eller glasburkarna på ugnsbotten och ställ in som tabellen anger.
- När du är klar låter du yoghurten svalna i kylskåpet.

Använd uppvärmningstyp:

- ☰ Jäsningssläge

Maträtt	Tillbehör	Fals	Ugnsfunktion	Temperatur i °C	Jäsläge	Tillagningstid i timmar
Yoghurt	Portionsformar	Ugnsbotten	☰	-	1	5-6

Eco-ugnsfunktioner

CircoTherm Eco och över-/undervärme Eco är smarta ugnsfunktioner för skonsam tillagning av kött, fisk och bakverk. Enheten reglerar ugnens effektmatning optimalt. Maten blir delvis tillagad på restvärme. På så vis blir den saftigare och bränner inte vid så lätt. Tillagningssätt och livsmedel avgör hur mycket effekt du kan spara. Effekten försvinner om du gläntar på luckan för tidigt vid tillagning eller förvärmer.

Använd bara originaltillbehör till enheten. De är optimalt anpassade till ugnsutrymmet och ugnsfunktionerna. Ta ut alla tillbehör du inte använder ur ugnen.

Sätt in maten i kall och tom ugn. Välj en temperatur i intervallet 125-200°C för CircoTherm Eco och i intervallet 150-250°C för över-/undervärme Eco. Håll luckan stängd vid tillagning. Tillaga bara på en fals.

Ugnsfunktionen CircoTherm Eco används för att beräkna effektförbrukningen i varmluftsläge samt för energieffektivitetsklassen. Ugnsfunktionen över-/undervärme Eco används för att beräkna effektförbrukningen i vanligt läge.

Man använder ugnsfunktionen CircoTherm Eco för att beräkna energieffektivitetsklassen.

Tillbehör

Tänk på att alltid använda passande tillbehör och att du för in dem med rätt ända först.

Galler

Sätt in gallret med den öppna sidan mot ugnsluckan och nedböjningen nedåt. Ställ alltid formar på gallret.

Långpanna eller bakplåt

Sätt försiktigt in långpannan eller bakplåten ända tills det tar stopp, med den avfasade sidan mot ugnsluckan.

Bakformar och porslin

Mörka bakformar av metall passar bäst. Därigenom kan du spara upp till 35 procent energi.

Formar av rostfritt stål eller aluminium reflekterar värme som en spegel. Ickereflekterande formar av emalj, värmetåligt glas eller besiktade gjutna aluminiumformar är bättre lämpade.

Ljusa plåtformar, keramikformor eller glasformor förlänger baktiden och kakan blir inte lika jämnt gräddad.

Bakplåtspapper



Använd ett bakplåtspapper som klarar den angivna temperaturen. Klipp alltid till bakplåtspapperet så att det passar.





























Rekommenderade inställningsvärden

Här hittar du uppgifter för de olika rätterna med CircoTherm Eco och över-/undervärme Eco. Temperatur och baktid beror på typ av deg samt degvolym. Därför anges inställningszoner. Försök först med de lägre värdena. En lägre temperatur ger jämnare bakyta. Ställ in ett högre värde nästa gång om det behövs.

Anvisning: Baktider kan inte snabbas på med högre temperaturer. Kakor och bakverk skulle bara vara gräddade på utsidan, men inte färdiga inuti.

Använda ugnsfunktioner:

-  CircoTherm Eco
-  Över-/undervärme Eco

Maträtt	Tillbehör / kärl	Fals	Ugnsfunktion	Temperatur i °C	Tillagningstid i minuter
Kakor i form					
Sockerkaka i form	Krans-/formbrödsform	2		140-160	60-80
Tårtbotten (sockerkaka)	Tårtbottenform	2		150-170	20-30
Tårtbotten, 2 ägg	Tårtbottenform	2		150-170	20-30
Tårta med botten utan fett, 3 ägg	Springform Ø 26 cm	2		160-170	30-45
Tårta med botten utan fett, 6 ägg	Springform Ø 28 cm	2		150-160	50-60
Sockerkaka med jäst	Hög sockerkaksform	2		150-170	50-70
Kakor på plåt					
Sockerkaka med torr garnering/fyllning	Bakplåt	3		150-170	25-40
Mördegskaka med torr garnering/fyllning	Bakplåt	3		170-180	25-35
Rulltårta	Bakplåt	3		180-190	15-20
Vetelängd, vetekrans	Bakplåt	3		160-170	25-35
Vetebröd med torr garnering/fyllning	Bakplåt	3		160-180	15-20
Småkakor					
Muffins	Muffinsplåt	2		160-180	15-25
Småkakor	Bakplåt	3		150-160	25-35
Smördegskakor	Bakplåt	3		170-190	20-35
Petit-choux	Bakplåt	3		190-200	40-50
Småkakor	Bakplåt	3		140-160	15-30
Spritskakor	Bakplåt	3		140-150	25-35
Mindre, jästa bakverk	Bakplåt	3		160-180	25-35
Bröd & småfranska					
Blandbröd, 1,5 kg	Formbrödsform	2		200-210	35-45
Focaccia	Långpanna	3		250-275	15-20
Småfranska, söta, färska	Bakplåt	3		170-190	15-20
Småfranska, färska	Bakplåt	3		180-200	20-30
Kött					
Fläskstek utan svål, t.ex. nacke, 1,5 kg	Öppen form	2		180-190	120-140
Nötstek, 1,5 kg	Kärl med lock	2		200-220	140-160
Kalvstek, 1,5 kg	Öppen form	2		170-180	110-130
Fisk					
Fisk, ångkokt, hel 300 g, t.ex. forell	Kärl med lock	2		190-210	25-35
Fisk, ångkokt, hel 1,5 kg, t.ex. lax	Kärl med lock	2		190-210	45-55
Fiskfilé, opanerad, ångkokt	Kärl med lock	2		190-210	15-25

Akrylamid i livsmedel

Akrylamid bildas framförallt vid tillagning med hög värme av mjöl- och stärkelserika produkter,

t.ex. potatischips, pommes frites, rostat bröd, småfranska, bröd eller konditorivaror av mördeg (kex, olika slags pepparkakor).

Tips för akrylamidfattig tillagning av maträtter	
Allmänt	<ul style="list-style-type: none"> ■ Håll tillagningstiderna så korta som möjligt. ■ Bryn maträtterna gyllengula, inte för mörka. ■ Tjocka, omfångsrika livsmedel innehåller mindre akrylamid.
Bakning	Med över-/undervärme, max 200° C. Varmluft max. 180° C.
Småkakor	Med över-/undervärme, max 190° C. Varmluft max. 170° C. Ägg eller äggula reducerar bildandet av akrylamid.
Pommes frites i ugnen	Bred ut jämnt fördelat på en plåt, i ett lager. Ta minst 400 g per plåt, så att dina pommes frites inte blir torra.

Anpassad tillagning

Anpassad tillagning är långsam tillagning på låg temperatur. Därför kallas det även lågtemperaturkokning.

Anpassad tillagning passar perfekt för alla finare kötttyper (t.ex. fina delar av nöt, kalv, gris, lamm eller fågel), som ska tillagas rosa eller till "precis genomstekt". Köttet blir mycket saftigt och mörkt.

Din fördel: du får större frihet att planera menyn, det är inga problem att varmhålla kött gjort med anpassad tillagning. Under tillagningen behöver du inte vända på köttet. Under tillagning ska ugnsluckan vara stängd för att skapa en jämn temperatur.

Använd endast färskt och hygieniskt kött utan skador och ben. Putsa bort senor och fettkappa ordentligt. Fett ger en kraftig bismak vid anpassad tillagning. Du kan även använda kryddat eller marinerat kött. Använd inte upptinat kött.

Du kan skära upp köttet direkt efter anpassad tillagning. Det behöver inte vila. Köttet blir rosa inuti tack vare den speciella tillagningsmetoden, men det betyder inte att det är rått eller otillräckligt tillagat.

Anvisning: En tidssatt tillagningstid med sluttid är inte möjlig med ugnsställningen anpassad tillagning.

Formar

Använd grunda formar, t.ex. en serveringstallrik av porslin eller glas. Sätt in formen i ugnen för att värma upp den.

Ställ den öppna formen på galler på fals 2.

Ytterligare information finns bland tipsen för anpassad tillagning i anslutning till inställningstabellerna.

Din enhet har en inställning för anpassad tillagning. Starta proceduren endast när ugnsutrymmet är helt avsvolat. Låt ugnen värmas upp ordentligt tillsammans med formen i ca. 15 minuter.





På stekhällen bryner du på köttet på alla sidor på hög värme, även ändarna. Lägg sedan genast upp det på den förvärmade formen. Ställ in formen med köttet i ugnen igen och påbörja anpassad tillagning.











Rekommenderade inställningsvärden

Temperatur för anpassad tillagning och tillagningstid beror på köttets storlek, tjocklek och kvalitet. Därför anges inställningszoner.

Använd uppvärmningstyp:

-  Anpassad tillagning

Maträtt	Kärl	Fals	Ugnsfunktion	Stektid i min	Temperatur i °C	Tillagningstid i min
Fågel						
Ankbröst, rosa à 300 g	Öppet kärl	2		6-8	90*	45-60
Kycklingsbröstfilé, à 200 g, genomstekt	Öppet kärl	2		4	120*	45-60
Kalkonbröst, utan ben, 1 kg, genomstekt	Öppet kärl	2		6-8	120*	110-130
Fläskkött						
Fläskkarréstek, 5-6 cm tjock, 1,5 kg	Öppet kärl	2		6-8	80*	130-180
Fläskfilé, hel	Öppet kärl	2		4-6	80*	45-70
* Förvärmning						

Maträtt	Kärl	Fals	Ugnsfunktion	Stektid i min	Temperatur i °C	Tillagningstid i min
Nötkött						
Oxstek (rullen), 6-7 cm tjock, 1,5 kg, genomstekt	Öppet kärl	2		6-8	100*	150-180
Oxfilé, 1 kg	Öppet kärl	2		4-6	80*	90-120
Rostbiff, 5-6 cm tjock	Öppet kärl	2		6-8	80*	120-180
Nötmedaljonger/rumpstek, 4 cm tjocka	Öppet kärl	2		4	80*	30-60
Kalvkött						
Kalvstek, 4-5 cm tjock, 1,5 kg	Öppet kärl	2		6-8	80*	80-140
Kalvstek, 7-10 cm tjock, 1,5 kg	Öppet kärl	2		6-8	80*	140-200
Kalvfilé, hel, 800 g	Öppet kärl	2		4-6	80*	70-120
Kalvmedaljonger, 4 cm tjocka	Öppet kärl	2		4	80*	30-50
Lammkött						
Lammsadel, utan ben, à 200 g	Öppet kärl	2		4	80*	30-45
Lammbog, utan ben, medium, 1 kg uppbinden	Öppet kärl	2		6-8	95*	120-180
* Förvärmning						

Tips för anpassad tillagning

Anpassad tillagning för ankbröst.	Placera ankbröset kallt i en panna och bryn först skinnsidan. Efter den anpassade tillagningen bryner du på så ytan blir frasig, i 3 till 5 minuter.
Kött som tillagas så här är inte lika varmt som kött som är stekt på vanligt sätt.	Förvärm tallrikarna och servera såserna mycket varma så att det stekta köttet inte svalnar för snabbt.

Torkning

Det går utmärkt att torka livsmedel med CircoTherm. Med denna typ av konservering koncentreras aromämnen genom att vattnet avlägsnas.

Använd bara frukt, grönsaker och örter utan skador och skölj dem noggrant. Lägg ut bakplåtspapper på gallret. Låt frukten droppa av ordentligt och torka av den.

Skär den eventuellt i jämnstora bitar eller tunna skivor. Lägg oskalad frukt på fatet med skärytan uppåt. Tänk på att frukt och svamp inte ska ligga på varandra på gallret.

Skär grönsaker fint och blanchera dem sedan. Låt de blancherade grönsakerna torka något och lägg ut dem jämnt fördelat på gallret.

Torka örter med stjälk. Lägg örterna jämnt fördelat och i små högar på gallret.

Använd följande falsar för torkning:

- 1 galler: fals 3
- 2 galler: fals 3+1

Vänd frukt och grönsaker med mycket vätska ofta. Lossa det du torkat från papperet direkt efter torkningen.



Rekommenderade inställningsvärden



I tabellen hittar du inställningar för att torka olika livsmedel. Temperatur och längd beror på vilken typ av livsmedel du ska torka, hur saftiga, mogna och tjocka bitarna är. Ju längre du låter varorna torka, desto bättre konserveras de. Ju tunnare man skär, desto snabbare sker torkningen och de torkade produkterna blir smakrikare. Därför anges inställningszoner.

Om du vill torka andra livsmedel kan du orientera dig efter liknande livsmedel i tabellen.

Använd uppvärmningstyp:

- CircoTherm  varmluft

Frukt, grönsaker och örter	Tillbehör	Ugnsfunktion	Temperatur i °C	Tillagningstid i timmar
Kärnfrukt (äppelringar, 3 mm tjocka, per galler 200 g)	1-2 galler		80	5-9
Stenfrukt (plommon)	1-2 galler		80	8-10
Rotfrukter (morötter), rivna, blancherade	1-2 galler		80	5-8

Frukt, grönsaker och örter	Tillbehör	Ugns-funktion	Temperatur i °C	Tillagningstid i timmar
Skivad svamp	1-2 galler		60	6-9
Örter, rensade	1-2 galler		60	2-6

Konservering

Du kan konservera frukt och grönsaker med din ugn.

Varning – Risk för personskador!!

Glasburkar med felaktigt konserverade livsmedel kan spricka. Följ anvisningarna vid konservering.

Glas

Använd bara rena och oskadade konserveringsglas. Använd bara värmetåliga, rena och oskadade gummiringar. Kontrollera först spännen och fjädrar.

Vid konservering i ugnen måste du se till att glasburkarna är lika stora och innehåller samma typ av livsmedel. Ugnen rymmer totalt max sex glasburkar à ½, 1 eller 1½ liter för konservering samtidigt. Använd inte större eller högre glas. Locken kan spricka.

Vidrör inte glasburkar som står i ugnen för konservering.

Förberedning av frukter och grönsaker

Använd bara frukt och grönsaker utan skador. Skölj dem noggrant.

Skala frukten och grönsakerna, kärna ur och skär i småbitar. Fyll upp i konserveringsglas så att det är ca. 2 cm kvar till kanten.

Frukt

Frukten i konserveringsglaset ska fyllas på med varm avskummad sockerlösning (ca. 400 ml för ett 1-litersglas). Till en liter vatten:

- ca. 250g socker till söt frukt
- ca. 500g socker till syrligare frukt

Grönsaker

Fyll konserveringsglaset med grönsakerna och kokat vatten.

Torka av kanten på burkarna, de måste vara rena. Lägg på en fuktig gummiring och ett lock på varje glas. Förslut glaset med klämmor. Ställ glaset på långpanna så att de inte har kontakt med varandra. Häll 500 ml hett vatten (ca. 80° C) i långpannan. Ställ in enligt anvisningarna i tabellen.

Avsluta konserveringen

Frukt

Efter en viss tid börjar det uppstå små bubblor. Stäng av ugnen så snart det bubblar i alla glasburkarna. Ta ut glaset ur ugnen efter den angivna eftervärmestiden.

Grönsaker

Efter en viss tid börjar det uppstå små bubblor. Så snart det uppstår bubblor i alla konserveringsglas ska du sänka temperaturen till 120 °C och låta bubbelprocessen fortsätta i stängd ugn enligt uppgifterna i tabellen. Stäng av ugnen efter den här tiden och utnyttja eftervärmerna några minuter, enligt uppgifterna i tabellen.





Efter konserveringen tar du ut glaset ur ugnen och ställer dem på en ren duk. Ställ inte de varma glaset på kallt eller vått underlag, då kan de spricka. Täck över glaset så att de inte står i drag. Ta av klämmorna när glasburkarna har kallnat.

Rekommenderade inställningsvärden

De angivna tiderna i inställningstabellen är riktvärden för att konservera frukter och grönsaker. De kan påverkas av rumstemperatur, antal glas, mängden innehåll samt temperaturen och kvaliteten på innehållet i glaset. Uppgifterna gäller 1-liters runda glas. Innan du byter ugnsinställning eller stänger av ugnen ska du kontrollera att det bildas bubblor i glaset. Bubblorna bildas efter ca. 30-60 minuter.

Använd uppvärmningstyp:

- CircoTherm  varmluft

Konservering	Form	Fals	Ugns-funktion	Temperatur i °C	Tillagningstid i minuter
Grönsaker, t.ex. morötter	1 liter glaskonservburkar	1		160-170	Fram till pärlning:30-40
				120	När det pärlar: 30-40
				-	Eftervärme: 30
Grönsaker, t.ex. gurkor	1 liter glaskonservburkar	1		160-170	Fram till pärlning: 30-40
				-	Eftervärme: 30
Stenfrukt, t.ex. körsbär, sviskon	1 liter glaskonservburkar	1		160-170	Fram till pärlning:30-40
				-	Eftervärme:35
Kärnfrukt, t.ex. äpplen, jordgubbar	1 liter glaskonservburkar	1		160-170	Fram till pärlning:30-40
				-	Eftervärme: 25

Jäsa deg med jäsningsläge

Degen jäser betydligt snabbare på jäsläge än i rumstemperatur och den blir inte torr. Starta proceduren endast när ugnsutrymmet är helt avsvolat.

Låt alltid jästdegar jäsa två gånger. Läs instruktionerna i inställningstabellerna för första och andra jäsningsen (degjäsnings och styckjäsnings).

Degjäsnings

För degjäsnings ställer du degbunken på gallret. Ställ in enligt anvisningarna i tabellen.

Under jäsningsen får inte ugnsluckan öppnas, eftersom fuktigheten då försvinner. Täck inte över degen.

Styckjäsnings

Ställ bakprodukten på den nivå som anges i tabellen.

Före du påbörjar gräddningen ska ugnsutrymmet vara helt fritt från fukt.

Rekommenderade inställningsvärden

Temperatur och jäsningsstid beror på ingrediensernas typ och mängd. Därför är uppgifterna i inställningstabellen endast riktvärden.

Använd uppvärmningstyp:

- ☰ Jäsningsläge

Maträtt	Tillbehör / kärl	Fals	Ugnsfunktion	Steg	Jäsläge	Tillagningstid i minuter
Jäsdeg, söt						
T.ex. bullar	Skål	2	☰	Degjäsnings	1	30-45
	Långpanna	2	☰	Styckjäsnings	1	10-20
Fettrik deg, t.ex. panettone	Skål	2	☰	Degjäsnings	2	40-90
	Form på galler	2	☰	Styckjäsnings	2	30-60
Jäsdeg, matig						
T.ex. pizza	Skål	2	☰	Degjäsnings	1	20-30
	Långpanna	2	☰	Styckjäsnings	1	10-15
Bröddeg						
Vitt bröd	Skål	2	☰	Degjäsnings	1	30-40
	Långpanna	2	☰	Styckjäsnings	1	15-25
Blandbröd	Skål	2	☰	Degjäsnings	1	25-40
	Långpanna	2	☰	Styckjäsnings	1	10-20
Småfranska	Skål	2	☰	Degjäsnings	1	30-40
	Långpanna	2	☰	Styckjäsnings	1	15-25

Upptining

Upptiningsnivån passar bra för att tina djupfryst frukt, grönsaker och bakvaror. Fågel, kött och fisk är bättre att tina i kylskåp.

Använd följande falsar för upptining:

- 1 galler: fals 2
- 2 galler: fals 3+1

Rekommenderade inställningsvärden

Tiderna i tabellen är riktvärden. De beror på livsmedlets kvalitet, frystemperatur (-18°C) och egenskaper. Det finns tidsintervall angivna. Ställ först in den kortare tiden och förläng vid behov.

Tips: Platta eller portionsförpackade matvaror tinar snabbare än om de är i block.

Ta ut det frysta livsmedlet ur förpackningen, lägg det i en passande form och ställ det på gallret i ugnen.

Vänd eller rör om maten en eller två gånger. Vänd stora bitar flera gånger. Du kan dela maten mellan varven och ta ut redan upptinade delar ur ugnen.

Låt den tinade maten vila i avstängd ugn i 10 till 30 minuter, så att temperaturen blir jämn.

Använd uppvärmningstyp:

- ☼ Upptiningsläge

Maträtt	Tillbehör	Fals	Ugnsfunktion	Temperatur i °C	Tillagningstid i minuter
Bröd, småfranska					
Bröd & småfranska allmänt	Bakplåt	2	☼	50	40-70

Maträtt	Tillbehör	Fals	Ugnsfunktion	Temperatur i °C	Tillagningstid i minuter
Kakor					
Kaka, saftig	Bakplåt	2	☼	50	70-90
Kaka, torr	Bakplåt	2	☼	60	60-75

Värma på

Med ugnsinställningen Uppvärmning blir maträtter varsamt varma med ångkokningshjälp. Då både smakar de och ser ut som nylagade. Du kan även värma upp gårdagens bakverk på samma sätt.

Använd fat som är så platta, vida och temperaturlåga som möjligt. Kalla fat gör att uppvärmningen går långsammare.

Helst ska du bara värma mat som är av samma typ och storlek. Om inte det är möjligt måste tiden anpassas efter de ingredienser som kräver den längsta uppvärmningstiden.

Täck inte över maten under uppvärmningen.

Lägg maten i en form på galler, eller direkt på gallret på fals 2.

Under processen får inte ugnsluckan öppnas, eftersom det försvinner mycket ånga då.

Rekommenderade inställningsvärden

I tabellen hittar du den bästa inställningen för olika maträtter. Tidsangivelserna är riktvärden. Tidsåtgången beror på ugnsformen, såväl som livsmedlets kvalitet, temperatur och typ. Det finns tidsintervall angivna. Ställ först in den kortare tiden och förläng vid behov.

Tabellvärdena gäller för mat som ställs in i kall ugn. För vissa rätter är det nödvändigt att förvärma, vilket är angivet i tabellen.

Ta ut alla tillbehör som inte ska användas ur ugnen. Så får du det bästa tillagningsresultatet och sparar energi.

Använd uppvärmningstyp:

- ☼ Regenerering

Maträtt	Tillbehör / kärl	Fals	Ugnsfunktion	Temperatur i °C	Tillagningstid i minuter
Grönsaker, kylda					
1 kg	Öppet kärl	2	☼	120-130	15-25
250 g	Öppet kärl	2	☼	120-130	5-15
Rätter, kylda					
Tallriksrätt, 1 portion	Öppet kärl	2	☼	120-130	15-25
Soppa, gryta, 400 ml	Öppet kärl	2	☼	120-130	10-25
Tillbehör, t.ex. nudlar, klimp, potatis, ris	Öppet kärl	2	☼	120-130	8-25
Gratänger, t.ex. lasagne, potatisgratäng	Öppet kärl	2	☼	120-140	10-25
Pizza, gräddad	Galler	2	☼	170-180*	5-15
Bakverk					
Småfranska, baguette, gräddade	Galler	2	☼	150-160*	10-20
Pastejer (vol au vents)	Galler	2	☼	180*	4-10
Bakverk, fruset					
Pizza, gräddad	Galler	2	☼	170-180*	5-15
Småfranska, baguette, gräddade	Galler	2	☼	160-170*	10-20

* Förvärm

Varmhållning

Med inställningen Varmhållning kan du hålla mat varm. Då undviker du att kondens bildas och måste inte torka i ugnen.

Varmhåll inte färdiglagad mat i mer än två timmar. Tänk på att vissa maträtter fortsätter att bli genomkokta under varmhållningen. Täck eventuellt över maten.

Provrätter

Tabellerna är framtagna av provningsinstitut för att underlätta tester av enheten.

Enligt EN 60350-1.

Bakning

Bakverk som du sätter in tillsammans på plåtar eller i formar måste inte nödvändigtvis bli färdiga samtidigt.

Gräddning på två falsar:

- Långpanna: fals 3
Bakplåt: fals 1
- Former på gallret
första gallret: fals 3
andra gallret: fals 1

Gräddning på tre falsar:

- Bakplåt: fals 4
- Långpanna: fals 3
- Bakplåt: fals 1

Äppelpaj med lock

Äppelpaj på en fals: ställ mörka springformar omlott.

Äppelpaj på två falsar: ställ mörka springformar omlott över varandra.

Kakor i springformar av tunn plåt: baka med över- och undervärme på en fals. Använd långpanna i stället för galler och ställ springformarna i den.



Biskvibotten

Biskvibotten på två falsar: sätt springformerna omlott över varandra på gallren.

Anvisningar











- Inställningsvärdena gäller när man ställer i en ouppvärmad ugn.
- Följ anvisningarna om förvärmning i tabellerna. Inställningsvärdena gäller inte snabbuppvärmning.
- Välj till att börja med de lägre angivna temperaturerna för att baka.

Använda ugnsfunktioner:

- CircoTherm  varmluft
-  Över-/undervärme
-  Pizzaläge

Ångintensitets- steg visas som tal i tabellen:

- 1 = låg
- 2 = medel
- 3 = hög

Maträtt	Tillbehör	Fals	Ugnsfunktion	Temperatur i °C	Ångintensitet	Tillagningstid i minuter
Gräddning						
Spritskakor	Bakplåt	3		140-150*	-	25-40
Spritskakor	Bakplåt	3		140-150*	-	25-40
Spritskakor, 2 falsar	Långpanna + bakplåt	3+1		140-150*	-	30-40
Spritskakor, 3 falsar	Bakplåtar + långpanna	4+3+1		130-140*	-	35-55
Småkakor	Bakplåt	3		160*	-	20-30
Småkakor	Bakplåt	3		150*	-	25-35
Småkakor, 2 falsar	Långpanna + bakplåt	3+1		150*	-	25-35
Småkakor, 3 falsar	Bakplåtar + långpanna	4+3+1		140*	-	35-45
Tårtbotten med vatten, utan fett	Springform Ø 26 cm	2		160-170**	-	25-35
Tårtbotten med vatten, utan fett	Springform Ø 26 cm	2		160-170**	-	30-40
Tårtbotten med vatten, utan fett	Springform Ø 26 cm	2		150-160	1	10
					-	20-25
Tårtbotten med vatten, utan fett, 2 falsar	Springform Ø 26 cm	3+1		150-170**	-	30-50
Äppelpaj med lock	2x svartplåtsformar Ø 20 cm	2		170-180	-	60-80
Äppelpaj med lock	2x svartplåtsformar Ø 20 cm	2		180-200	-	60-80
Äppelpaj med lock, 2 falsar	2x svartplåtsformar Ø 20 cm	3+1		170-190	-	70-90
* Förvärm i 5 minuter, använd inte snabbuppvärmningsfunktionen						
** Förvärm, använd inte snabbuppvärmningsfunktionen						

Grilla

Sätt dessutom in långpannan. Den fångar upp köttsaften och håller ugnsutrymmet rent.

Använd uppvärmningstyp:

- Grill  stor grilllyta

Maträtt	Tillbehör	Fals	Ugnsfunktion	Temperatur i °C	Tillagningstid i minuter
Grilla					
Rosta bröd*	Galler	4		290	4-6
Hamburgare, 12 st.**	Galler	4		290	25-30
* Förvärm inte					
** Vänd efter 2/3 av tiden					



REGISTER YOUR PRODUCT
ONLINE NEFF-HOME.COM



Constructa NEFF Vertriebs-GmbH |
Carl-Wery-Straße 34 | 81739 Munich | Germany

9001127203
980730
SV