

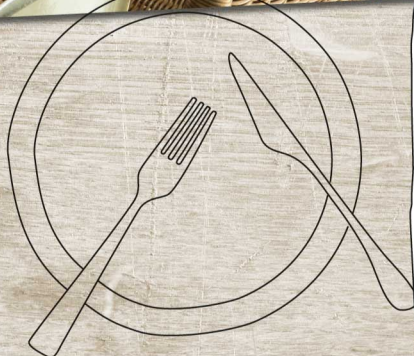

Lavavajillas

es Instrucciones de uso

S...



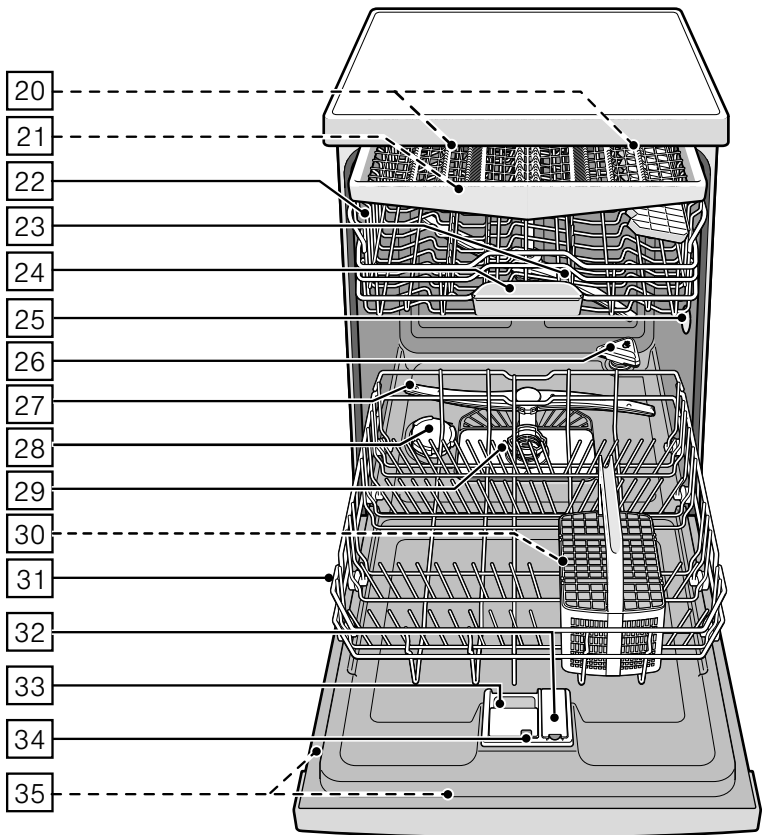
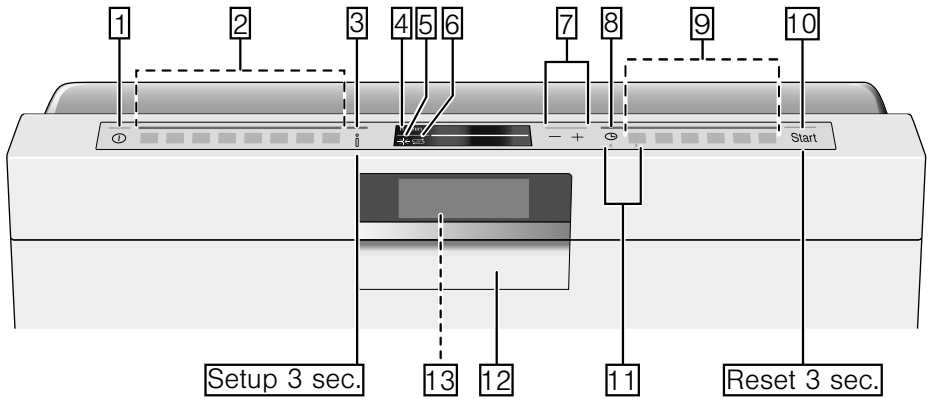



Índice

| | | | |
|--|-----------|--|-----------|
|  Uso conforme a lo prescrito | 5 |  Vajilla | 22 |
|  Consejos y advertencias de seguridad | 5 | Vajilla no adecuada | 22 |
| Antes de poner el aparato en funcionamiento | 5 | Daños en la cristalería y vajilla | 22 |
| Suministro del aparato | 6 | Colocación de la vajilla | 22 |
| Instalación | 6 | Cesto superior | 22 |
| En el funcionamiento diario | 8 | Cesto inferior | 23 |
| En caso de avería | 8 | Cestilla para cubiertos | 23 |
| Desguace del aparato usado | 9 | Cajón para cubiertos | 23 |
| Enclavamiento de la puerta | 11 | Soporte adicional para vasos y tazas | 24 |
|  Protección del medio ambiente | 12 | Soportes de platos abatibles | 25 |
| Embalaje | 12 | Soporte adicional para piezas pequeñas | 25 |
| Aparatos usados | 12 | Soporte para cuchillos | 25 |
|  Presentación del aparato | 13 | Cabezal pulverizador para bandejas pasteleras | 26 |
| Apertura automática de la puerta | 13 | Retirar la vajilla | 26 |
| Cuadro de mandos | 13 | Modificar la altura del cesto | 26 |
| Interior del aparato | 13 |  Detergentes | 28 |
| Tecla Información | 14 | Cargar el detergente | 29 |
| Programar el tempor | 14 | Detergentes combinados | 30 |
| Puesta en funcionamiento inicial del aparato | 15 |  Cuadro sinóptico de los programas | 31 |
| Ajustes | 16 | Selección de programas | 32 |
|  Descalcificador / Sal especial | 18 | Advertencia para los institutos de ensayo | 32 |
| Cuadro de los grados de dureza del agua | 18 |  Funciones adicionales | 33 |
| Ajustar el descalcificador | 18 | Menos tiempo (VarioSpeedPlus) | 33 |
| Sal especial | 19 | Media Carga | 33 |
| Detergente con sal descalcificadora | 20 | Higiene Plus (HygienePlus) | 33 |
| Desactivar el descalcificador | 20 | Zona intensiva | 33 |
|  Abrillantador | 20 | Extra brillo | 33 |
| Dosificar el abrillantador | 21 | Ahorro de energía (Energy Save) | 33 |
| Desactivar el piloto de aviso de la reposición del abrillantador | 21 | | |

| | | |
|--|---|-----------|
|  | Manejo del aparato | 34 |
| | Datos de los programas | 34 |
| | Abrir la puerta | 34 |
| | Modificar los ajustes | 34 |
| | Aquasensor | 35 |
| | Secado con zeolita | 35 |
| | Indicación horaria | 36 |
| | Ajuste del sensor | 36 |
| | Extra secado | 36 |
| | Ecopronóstico | 36 |
| | Auto Power Off | 36 |
| | EmotionLight | 37 |
| | Pantalla de visualización frontal | 37 |
| | timeLight | 37 |
| | infoLight | 37 |
| | Modificar el programa Inicio | 37 |
| | Señal de volumen | 37 |
| | Volumen sonoro de las teclas | 37 |
| | Seguro para niños | 38 |
| | Bienvenida | 38 |
| | Ajuste de fábrica | 38 |
| | Conectar el aparato | 38 |
| | Programación Diferida | 39 |
| | Fin del programa | 39 |
| | Apagado del aparato | 39 |
| | Interrumpir el programa | 39 |
| | Interrupción de un programa | 40 |
| | Cambio de programa | 40 |

| | | |
|---|--|-----------|
|  | Limpieza y cuidados del aparato | 40 |
| | Estado general de la máquina | 40 |
| | Sal descalcificadora y abrillantador | 41 |
| | Filtros | 41 |
| | Brazos de aspersion | 42 |

| | | |
|---|---|-----------|
|  | Pequeñas averías de fácil solución | 42 |
| | Indicación de avería | 43 |
| | Bomba de evacuación | 43 |
| | Tabla de averías | 44 |

| | | |
|---|---|-----------|
|  | Servicio de Asistencia Técnica | 57 |
|---|---|-----------|

| | | |
|---|---|-----------|
|  | Instalación y conexión | 57 |
| | Contenido suministrado | 58 |
| | Consejos y advertencias de seguridad | 58 |
| | Entrega del aparato | 58 |
| | Datos técnicos | 59 |
| | Instalación | 59 |
| | Conexión de desagüe | 60 |
| | Conexión a la red de agua potable | 60 |
| | Conexión a la alimentación de agua caliente | 61 |
| | Conexión eléctrica | 62 |
| | Desmontaje | 62 |
| | Transporte | 63 |
| | Protección antiheladas (Vaciar el agua del aparato) | 63 |



Uso conforme a lo prescrito

- El presente aparato ha sido diseñado para el uso doméstico en el hogar particular o en su entorno.
- Utilice el lavavajillas en su hogar sólo para las tareas específicas para las que ha sido diseñado: lavar la vajilla del hogar.
- Este lavavajillas está previsto para ser utilizado a una altura máxima de 2.500 metros sobre el nivel del mar.



Consejos y advertencias de seguridad

Este aparato puede ser utilizado por niños a partir de 8 años y por personas con limitaciones físicas, sensoriales o psíquicas, o que carezcan de experiencia y conocimientos, siempre y cuando sea bajo la supervisión de una persona responsable de su seguridad o que le haya instruido en el uso correcto del aparato siendo consciente de los daños que se pudieran ocasionar.

No dejar que los niños jueguen con el aparato. La limpieza y el mantenimiento rutinario no deben encomendarse a los niños a menos que sean mayores de 8 años y lo hagan bajo supervisión.

Mantener los niños menores de 8 años alejados del aparato y del cable de conexión.

Antes de poner el aparato en funcionamiento

Lea detenidamente las instrucciones de uso y de montaje para obtener información importante sobre la instalación, el uso y el mantenimiento del aparato.

Guarde toda la información para consultas posteriores o para el próximo propietario.

Puede descargar las instrucciones de uso de forma gratuita desde nuestra página web. Encontrará la dirección de Internet en la parte posterior de estas instrucciones.

Suministro del aparato

1. Compruebe inmediatamente que el embalaje y el aparato no presentan daños. No poner nunca en funcionamiento un aparato que presente huellas visibles de avería o desperfectos, sino consultar previamente con el distribuidor en donde se adquirió.
2. Cumpla con las normas de eliminación y recuperación de los materiales de embalaje respetuosos con el medio ambiente.
3. ¡El material de embalaje no es ningún juguete! Existe peligro de asfixia a causa de los cartones plegables y las láminas de plástico del embalaje.

Instalación

- Tenga presente que la parte posterior del lavavajillas no es libremente accesible tras su instalación (protección contra contacto fortuito a causa de superficies calientes).
- Efectúe la instalación y conexión del aparato de conformidad a las instrucciones de instalación y montaje.
- Durante la instalación el lavavajillas debe estar desconectado de la red eléctrica.
- Asegúrese de que el terminal de tierra protector de la instalación doméstica está instalado de acuerdo con las normas vigentes.
- Los valores de conexión de la red eléctrica tienen que coincidir con los detallados en la placa de características **35** del aparato.
- En caso de que el cable de conexión del aparato a la red eléctrica estuviera defectuoso, éste sólo podrá ser sustituido por uno especial.
Con objeto de evitar situaciones de peligro, este cable solo deberá adquirirse en el Servicio de Asistencia Técnica Oficial de la marca.

- En caso de instalar el lavavajillas en un armario alto, éste deberá estar firmemente sujeto.
- En caso de instalar el lavavajillas debajo o encima de otro electrodoméstico, deberán observarse estrictamente las indicaciones e informaciones relativas al montaje combinado con un lavavajillas que figuren en las instrucciones de montaje del correspondiente electrodoméstico.
- Asimismo deberán tenerse en cuenta las instrucciones de montaje del lavavajillas, a fin de asegurar un funcionamiento seguro e impecable de todos aparatos.
- En caso de no disponer de ninguna información a este respecto o que las instrucciones de montaje no incluyeran ninguna referencia a este respecto, deberá dirigirse al fabricante del electrodoméstico en cuestión a fin de cerciorarse de que el lavavajillas puede montarse debajo o encima de dicho aparato.
- En caso de haber recibido ninguna información a este respecto del fabricante, el lavavajillas no podrá montarse en ningún caso debajo o encima de ningún electrodoméstico.
- En caso de montar un horno microondas encima del lavavajillas, éste puede resultar dañado.
- Instalar los aparatos para montaje bajo encimera o integrables sólo debajo de placas encimeras de una sola pieza, fijadas mediante tornillos a los armarios adyacentes para mayor estabilidad y seguridad.
- No instale el aparato en las inmediaciones de focos activos de calor (calefacciones o radiadores de calefacción, acumuladores de calor, estufas o aparatos semejantes que produzcan o generen calor); no lo instale tampoco debajo de una placa encimera.

- Tenga en cuenta que el aislamiento del cable de conexión a la red eléctrica del lavavajillas podría fundirse si entra en contacto con fuentes de calor (por ejemplo instalación de calefacción / instalación de agua caliente) o piezas calientes del aparato. Evitar siempre que el cable de conexión a la red eléctrica del lavavajillas entre en contacto con fuentes de calor o piezas calientes del aparato.
- Tras colocar el aparato en su emplazamiento definitivo, cerciorarse de que el enchufe de conexión del aparato es libremente accesible. → *"Conexión eléctrica" en la página 62*
- En algunos modelos:
La carcasa de plástico que se encuentra en la toma de agua del lavavajillas incorpora una electroválvula. No cortar la manguera de alimentación. ¡No sumergir la caja de plástico en el agua!

En el funcionamiento diario

Observar estrictamente las instrucciones de seguridad y uso que figuran en los envases del detergente y el abrillantador.

En caso de avería

- Las reparaciones y otras manipulaciones específicas que fueran necesarias sólo deberán ser ejecutadas por personal técnico especializado. Antes de efectuar cualquier trabajo de reparación o intervención en el aparato, deberá desconectarse éste de la red eléctrica. Extraer el enchufe de conexión del aparato de la toma de corriente o desconectar el fusible de la instalación doméstica. Cerrar la toma de agua.
- En caso que constatar daños o desperfectos (grietas, agujeros o perforaciones, mandos o teclas rotos) en el cuadro de mandos, o perturbaciones en las funciones de la puerta de carga del aparato, éste no deberá usarse. Extraer el enchufe de conexión del aparato de la toma de corriente o desconectar el fusible de la instalación doméstica. Cerrar el grifo del agua y avisar al Servicio de Asistencia Técnica Oficial de la marca.

Desguace del aparato usado

1. Inutilice inmediatamente los aparatos usados a fin de evitar cualquier posible situación de peligro o accidente posterior.
2. Asegúrese de que el desguace de su aparato se produzca de conformidad a las normas nacionales vigentes en su país.

Advertencia

¡Peligro de lesiones!

- Abrir la puerta del lavavajillas sólo brevemente para introducir o retirar las piezas de vajilla a fin de evitar posibles lesiones del usuario debidas, por ejemplo, al tropezar o resbalar éste por cualquier circunstancia en las inmediaciones de la máquina.
- Colocar los cuchillos y demás utensilios cortantes o puntiagudos con las puntas hacia abajo en la cestilla para cubiertos* [30] o en posición horizontal en el soporte para cuchillos* o en el cajón para cubiertos* [21].
- No se apoye ni se siente sobre la puerta abierta del aparato.

- Preste atención a no sobrecargar los cestos en los aparatos independientes. El aparato podría volcar.
 - En caso de no estar instalado el aparato en un hueco y ser así libremente accesible uno de sus laterales, deberá revestirse lateralmente la zona de las bisagras de la puerta por razones de seguridad (peligro de lesiones). Las tapas protectoras se pueden adquirir en el Servicio de Asistencia Técnica Oficial de la marca o en el comercio especializado.
- * según el nivel de equipamiento de su lavavajillas

Advertencia

¡Peligro de explosión!

No verter nunca disolventes en la cuba del aparato. Existe peligro de explosión.

Advertencia

¡Peligro de quemaduras!

Abrir la puerta de la máquina cuidadosamente durante el desarrollo de un programa de lavado. Existe peligro de que se produzcan salpicaduras de agua caliente.

Advertencia

¡ Peligro en caso de haber niños en el hogar!

- Use el seguro para niños en caso de incorporarlo el aparato.
 - No permita que los niños jueguen con el lavavajillas o lo manipulen.
 - Mantenga el detergente y el abrillantador fuera del alcance de los niños. Éstos pueden originar quemaduras en la boca, faringe y ojos o incluso provocar asfixia.
 - Manténganse alejados los niños del lavavajillas abierto. Dentro del equipo lavavajillas pueden encontrarse piezas de tamaño reducido que pueden ser tragadas por los niños. Aparte el agua que se encuentra en el interior no es potable. Puede contener agente de limpieza.
 - Prestar atención que los niños no introduzcan las manos en la bandeja de recogida de las pastillas de detergente [24]. Sus dedos podrían quedar atrapados en las rejillas.
- En los aparatos instalados en alto, prestar atención al abrir y cerrar la puerta a que los niños no se introduzcan o queden atrapados entre la puerta del aparato y la puerta del armario situado debajo.
 - Los niños podrían acceder al aparato y encerrarse dentro (peligro de asfixia) del mismo o provocar otras situaciones peligrosas. Por eso deberá tenerse en cuenta al deshacerse de aparato usado o inservible: retire el enchufe del aparato de la toma de corriente, corte asimismo el cable de conexión del aparato. Desmonte los cierres o cerraduras de la puerta o inutilícelos a fin de impedir que ésta pueda cerrarse.

Seguro para niños (enclavamiento de la puerta) *

El seguro para niños (enclavamiento de la puerta) protege a éstos de los posibles peligros que pudieran derivarse del lavavajillas.

⚠ Advertencia **¡Peligro de asfixia!**

Los niños podrían acceder al aparato y encerrarse dentro (peligro de asfixia) o provocar otras situaciones peligrosas. Por esta razón deberá cerrarse siempre completamente la puerta del lavavajillas tras concluir su uso.

Activar el seguro para niños (bloqueo de la puerta):

1. Tirar de la lengüeta del seguro hacia el cuerpo del usuario (1).
 2. Cerrar la puerta (2).
- El seguro para niños está activado.

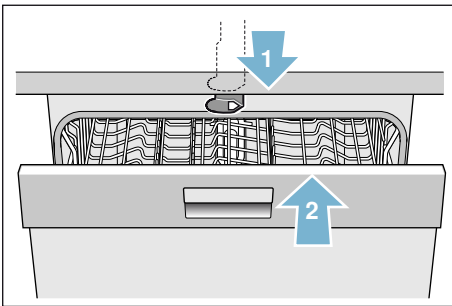

Abrir la puerta con el seguro para niños (bloqueo de la puerta) activado:

1. Presionar la lengüeta del seguro para niños hacia la derecha (1).
2. Abrir la puerta (2).

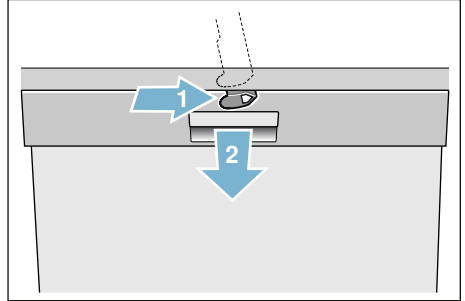

Desactivar el seguro para niños (bloqueo de la puerta):

1. Presionar la lengüeta del seguro para niños hacia la derecha (1).
2. Empujar la lengüeta del seguro para niños hacia atrás (2).

El seguro para niños está desactivado.

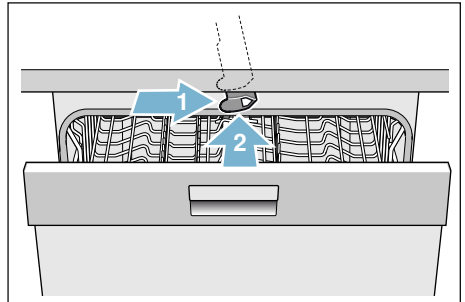

* según el nivel de equipamiento de su lavavajillas

Protección del medio ambiente

Tanto el embalaje de los aparatos nuevos como los aparatos usados mismos incorporan materiales valiosos que se pueden recuperar al final de su uso.

Contribuya a la protección del medio ambiente evacuando los materiales separados en función de su naturaleza.

Su distribuidor o Ayuntamiento local le informará gustosamente sobre las vías de eliminación más actuales.

Embalaje

Todas las piezas de plástico del aparato están señaladas con las abreviaturas internacionales normalizadas (por ejemplo, «PS» significa Poliestireno). De esta manera se pueden separar los materiales a la hora de desguazar el aparato usado.

Ténganse en cuenta las advertencias de seguridad que se hacen en el capítulo «Suministro del aparato»

→ *Página 6.*

Aparatos usados

Ténganse en cuenta las advertencias de seguridad que se hacen en el capítulo «Desguace del aparato usado»

→ *Página 9.*



Eliminar el embalaje de forma ecológica.



Este aparato es conforme a la directiva europea 2012/19/CE (UE) sobre aparatos eléctricos y electrónicos (waste electrical and electronic equipment – WEEE). Esta directiva constituye el marco reglamentario para una retirada y un reciclaje de los aparatos usados con validez para toda la Unión Europea.



Presentación del aparato

Las ilustraciones correspondientes al cuadro de mandos se encuentran en la solapa delantera de las presentes instrucciones de uso. En el texto se hace referencia a las diferentes posiciones que aparecen en las mismas.

Apertura automática de la puerta

El aparato está provisto de una apertura automática de la puerta que permite abrir ésta sin necesidad de accionar una manilla. Presionar a tal efecto la parte superior central de la puerta, que se abre automáticamente.

Cuadro de mandos

Ver fig. → *Página 2*

- 1 Interruptor para conexión y desconexión
- 2 Teclas selectoras de programas **
- 3 Tecla Info 
- 4 Ventana de visualización superior
- 5 Piloto de aviso de la reposición del abrillantador
- 6 Indicación de llenado de sal
- 7 Teclas selectoras
- 8 Programación Diferida
- 9 Funciones adicionales/teclas de programas **
- 10 Tecla START
- 11 Tecla < >
- 12 Pulsador de apertura de la puerta
- 13 Pantalla de visualización frontal *

* según el nivel de equipamiento de su lavavajillas

** cantidad en función del nivel de equipamiento de su lavavajillas

Interior del aparato





Ver fig. → *Página 2*

- 20 Iluminación interior*
- 21 Cajón para cubiertos *
- 22 Cesto superior
- 23 Brazo de aspersión superior
- 24 Bandeja de recogida de las pastillas de detergente
- 25 Boca de aspiración
- 26 Salida de aire (recipiente de zeolita)
- 27 Brazo de aspersión inferior
- 28 Depósito de la sal especial
- 29 Filtros
- 30 Cestilla para cubiertos *
- 31 Cesto inferior
- 32 Depósito del abrillantador
- 33 Cámara del detergente
- 34 Palanca de desbloqueo de la cámara de detergente
- 35 Placa de características

* según el nivel de equipamiento de su lavavajillas

Tecla Información











Pulsando la tecla Información  se muestran informaciones adicionales sobre los programas.

1. Pulsar la tecla Información  .
2. Pulsar la tecla de programas.
Las informaciones sobre el programa seleccionado se muestran en la ventana de visualización superior .
3. Para salir, pulsar la tecla Información  .

Programar el tempor

Al realizar la puesta en funcionamiento inicial del aparato, el temporizador muestra «12.00» horas.

Programar la hora actual:

1. Abrir la puerta.
2. Accionar el interruptor principal para Conexión/Desconexión .
3. Oprimir la tecla Información   durante tres segundos, hasta que aparezca en la ventana de visualización superior  el siguiente texto:
Desplazar con < >
Ajustar con - +
Salir con Conf. 3 seg.
4. Pulsar la tecla  repetidamente hasta que en la ventana de visualización superior  aparezca la indicación «Programar el temporizador».
5. Ajustar el valor deseado con ayuda de las teclas de ajuste «+» «-» . Pulsando prolongadamente las teclas de ajuste «+» y «-»  se modifican los valores de ajuste en pasos de 10 minutos.
6. Pulsar la tecla Información   durante 3 segundos.

El valor ajustado es memorizado por el aparato.

Nota: En caso de estar el aparato durante un tiempo prolongado sin conexión a la red eléctrica, el temporizador vuelve a mostrar la indicación «12:00» horas al restablecer la alimentación eléctrica o volver a conectar el aparato a la red eléctrica. Ajustar la hora.

Puesta en funcionamiento inicial del aparato

Al conectar el lavavajillas por vez primera se accede directamente a los ajustes para la primera puesta en funcionamiento. En la ventana de visualización superior  se muestra el siguiente texto:





Desplazar con < >

Ajustar con - +

Salir con Conf. 3 seg.

En el cuadro inferior figuran los ajustes necesarios para la puesta en funcionamiento inicial.

Modificar los ajustes:

1. Pulsar la tecla >  repetidamente hasta que aparezca en pantalla el ajuste deseado.
2. Ajustar el valor deseado con ayuda de las teclas de ajuste «+» «-» .
3. Pulsar la tecla Información   durante 3 segundos.





El valor ajustado es memorizado por el aparato.





| Ajustes Puesta en funcionamiento inicial del aparato | Ajuste de fábrica | Texto informativo pulsando la tecla Información  3 seg. |
|---|-------------------|--|
| Idioma/Language | Deutsch | Seleccionar el idioma. |
| Formato de hora | 24 h | 12 h o 24 h. |
| Programar el tempor. | 12:00 | Programar la hora actual. |
| Dureza del agua | °dH 13 - 16 media | Ajuste de la dureza del agua. En caso de usar pastillas multif., seleccionar el mínimo valor. |
| Regulac. abrillant. | Nivel 5 | La cant. de abrillant. influye en el secado. En caso de usar past. multifunción, selecc. el nivel 0. |
| Conex. a la aliment. de * | agua fría | Posibilidad de conex. a la alim. de agua caliente (40-60°C) o agua fría (<40°C). |
| * según el nivel de equipamiento de su lavavajillas | | |

Ajustes

Con objeto de facilitar las operaciones de ajuste de su lavavajillas, éste se suministra de fábrica con una serie de ajustes previos. Estos ajustes de fábrica se pueden modificar.

Modificar los ajustes:

1. Abrir la puerta.
2. Accionar el interruptor principal para Conexión/Desconexión .
3. Oprimir la tecla Información   durante tres segundos, hasta que aparezca en la ventana de visualización superior  el siguiente texto:
Desplazar con < >
Ajustar con - +
Salir con Conf. 3 seg.

4. Pulsar la tecla  repetidamente hasta que aparezca en pantalla el ajuste deseado.
5. Ajustar el valor deseado con ayuda de las teclas de ajuste «+» «-» .
6. Pulsar la tecla Información   durante 3 segundos.

El valor ajustado es memorizado por el aparato.

Todos los ajustes efectuados se pueden poner a cero, retornando al ajuste de fábrica.

Nota: Al retornar al ajuste de fábrica se accede directamente a los ajustes para la puesta en funcionamiento inicial.

| Ajuste | Ajuste de fábrica | Texto informativo pulsando la tecla Información  |
|---------------------------|----------------------|---|
| Programar el tempor. | 12:00 | Programar la hora actual. |
| Formato de hora | 24 h | 12 h o 24 h. |
| Indicación horaria | Hora | Visualiz. del fin del programa mediante indicación "Fin en" o "Fin a las". |
| Idioma/Language | Deutsch | Seleccionar el idioma. |
| Dureza del agua | °dH 13 - 16 media | Ajuste de la dureza del agua. En caso de usar pastillas multif., seleccionar el mínimo valor. |
| Regulac. abrillant. | Nivel 5 | La cant. de abrillant. influye en el secado. En caso de usar past. multifunción, selecc. el nivel 0. |
| Ajuste del sensor | Estándar | Adaptación de la detección del grado de suciedad para un resultado óptimo. |
| Extra secado | desactivado | Mejor secado para cristalería y piezas |
| Conex. a la aliment. de * | agua fría | Posibilidad de conex. a la alim. de agua caliente (40-60°C) o agua fría (<40°C). |
| Ecopronóstico | desactivado | Representación del consumo de agua y energía. |
| Auto Power Off | Al cabo de un minuto | Desconexión automát. del aparato tras concluir el ciclo de lavado. |

* según el nivel de equipamiento de su lavavajillas

| Ajuste | Ajuste de fábrica | Texto informativo pulsando la tecla Información  |
|-------------------------------------|-------------------|---|
| emotionLight * | activado | Iluminación del interior. |
| Pantalla de visualización frontal * | activado | La pantalla de visualiz. frontal se puede cancelar. |
| Timelight * | activado | Durante el desarr. del progr. se proyectan informaciones sobre el estado del mismo en el suelo. |
| infoLight * | activado | Para marcar un programa de lavado en curso se proyecta una luz. |
| Programa Inicio | Eco 50° | Tras conect. el apar. se muestra el último programa seleccionado. |
| Señal acústica * | Nivel 2 | Volumen de la señal acústica al finalizar el programa. |
| Vol. son. de las teclas | Nivel 2 | Nivel sonoro al accionar las teclas. |
| Seguro para niños * | desactivado | El seg. para niños activado dificulta la apertura de la puerta. |
| Asistente secado prog. Eco * | activado | Apertura automática de la puerta al finalizar el programa. |
| Bienvenida | activado | El logotipo de la marca al conectar el aparato se puede cancelar. |
| Ajuste de fábrica | Confirmar/Volver | Retornar a ajuste de fábrica. |

* según el nivel de equipamiento de su lavavajillas

Descalcificador / Sal especial

Para lograr un resultado óptimo en el lavado de la vajilla, el lavavajillas necesita agua blanda, es decir, agua sin cal, de lo contrario se producen depósitos y manchas de cal sobre la vajilla, o incrustaciones de cal en el interior del aparato. Por esta razón, el agua de red con un grado de dureza superior a 1,2 mmol/l tiene que ser descalcificada. Esto se efectúa mediante una sal especial (sal regeneradora) en el descalcificador que incorpora el aparato. El ajuste del descalcificador y la consiguiente cantidad de sal dependen del grado de dureza del agua de red que alimenta el lavavajillas (véase el cuadro correspondiente).









Cuadro de los grados de dureza del agua

| Grado de dureza del agua °dH | Grados de dureza | mmol/l | Valor a ajustar en la máquina |
|------------------------------|------------------|-----------|-------------------------------|
| 0 - 6 | blanda | 0 - 1,1 | 0 - 6 |
| 7 - 8 | blanda | 1,2 - 1,4 | 7 - 8 |
| 9 - 10 | media | 1,5 - 1,8 | 9 - 10 |
| 11 - 12 | media | 1,9 - 2,1 | 11 - 12 |
| 13 - 16 | media | 2,2 - 2,9 | 13 - 16 |
| 17 - 21 | dura | 3,0 - 3,7 | 17 - 21 |
| 22 - 30 | dura | 3,8 - 5,4 | 22 - 30 |
| 31 - 50 | dura | 5,5 - 8,9 | 31 - 50 |

Ajustar el descalcificador

La cantidad de sal descalcificadora a agregar se puede ajustar del valor **0** al **50** °dH. En caso de ajustar el valor **0-6**, no hay que agregar sal descalcificadora.

Ajustar la instalación descalcificadora:

1. Informarse sobre el grado de dureza de la red de agua local, consultando a este respecto la empresa local de abastecimiento de agua.
2. Consultar el valor a ajustar en la tabla de los grados de dureza del agua.
3. Abrir la puerta.
4. Accionar el interruptor principal para Conexión/Desconexión .
5. Oprimir la tecla Información   durante tres segundos, hasta que aparezca en la ventana de visualización superior  el siguiente texto:
Desplazar con < >
Ajustar con - +
Salir con Conf 3 seg.
6. Pulsar la tecla  repetidamente hasta que aparezca en la ventana de visualización superior  la indicación «Dureza del agua».
7. Ajustar el valor deseado con ayuda de las teclas de ajuste «+» «-» .
8. Pulsar la tecla Información   durante 3 segundos.
El valor ajustado es memorizado por el aparato.

Sal especial

Tan pronto como se ilumina el piloto de aviso para la reposición de la sal [6] en el cuadro de mandos o en la pantalla de visualización frontal * [13] se muestre el texto correspondiente, deberá reponerse sal en el depósito. Por esta razón deberá llenarse siempre la sal en el depósito antes de iniciar un ciclo de lavado con el aparato, dado que de este modo la solución de agua y sal que puede rebosar es diluida inmediatamente y evacuada de la cuba. De esta manera se evita que la solución de agua y sal pueda rebosar y provoque la corrosión de la cuba.

¡Atención!

¡El detergente destruye la instalación de descalcificación! No llenar nunca detergente en el depósito para la sal especial.

Cargar la sal especial en el descalcificador:

1. Abrir la tapa roscada del depósito de sal [28].
2. Llenar el depósito de agua (solo al poner el aparato por vez primera en funcionamiento).
3. Llenar la sal especial en el depósito tal como se muestra en la ilustración (**¡no usar sal común ni sal en pastillas!**).

Al introducir la sal en el depósito, ésta desplaza el agua contenida en el mismo, rebosando.

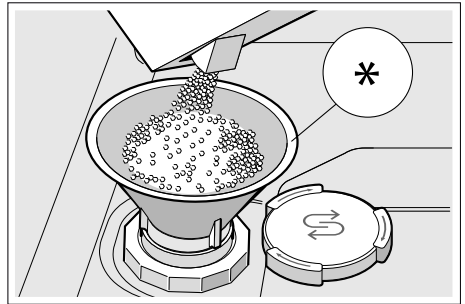

* según el nivel de equipamiento de su lavavajillas

Detergentes combinados con sal descalcificadora

El uso de un detergente combinado con sal descalcificadora puede hacer innecesario cargar por separado la sal para descalcificar el agua en zonas con una dureza del agua hasta 21° dH (dureza alemana), 37° fH (dureza francesa) o 26° Clarke, 3,7 mmol/l). En caso de que la dureza del agua sea superior a los 21° dH (dureza alemana), habrá que usar sal descalcificadora.

Desactivar el piloto de aviso para reposición de la sal / la instalación de descalcificación

En caso de que la iluminación del piloto de aviso para reposición de la sal [6] o el texto en la ventana de visualización superior [4] («Sal suficiente para x lavados») resultaran molestos, por ejemplo al usar detergentes combinados con sal descalcificadora, estas indicaciones se pueden desactivar.

Proceder a este respecto según se explica en el capítulo «Ajustar la instalación descalcificadora» y ajustar el valor **0-6**. De este modo quedan desactivados la instalación de descalcificación y el piloto de aviso para la reposición del abrillantador.

Abrillantador

Tan pronto como se ilumina el piloto de aviso para la reposición del abrillantador [5] en el cuadro de mandos o en la pantalla de visualización frontal * [13] se muestre el texto correspondiente, deberá reponerse abrillantador en el depósito. El abrillantador se necesita para obtener unos vasos y una vajilla radiantes, sin velo de cal ni manchas de agua. Utilice sólomente un detergente suave para la lavajilla doméstica. Los detergentes combinados con abrillantador sólo se pueden usar hasta un dureza del agua de 21° dH (dureza alemana), 37° fH (dureza francesa), ó 26° Clarke, 3,7 mmol/l. En caso de que la dureza del agua sea superior a los 21° dH, también habrá que usar abrillantador.

* según el nivel de equipamiento de su lavavajillas

Reponer el abrillantador:

1. Abrir el depósito [32] presionando la lengüeta de la tapa (1). Alzarla (2).

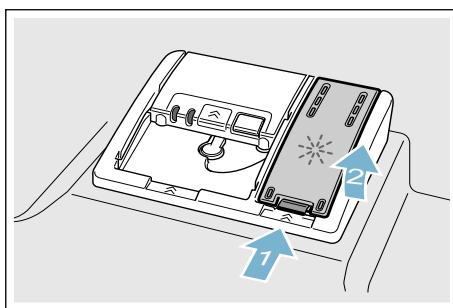

2. Llenar el abrillantador cuidadosamente hasta alcanzar la marca de máximo llenado del depósito.

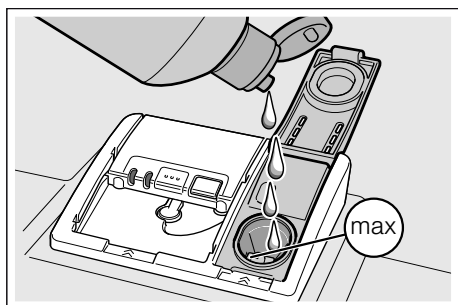

3. Cerrar la tapa hasta que encaje con un sonido audible.
4. Limpiar con una bayeta el abrillantador que se hubiera derramado a fin de evitar que durante el siguiente ciclo de lavado se forme demasiada espuma.

Dosificar el abrillantador

La dosificación del abrillantador se puede ajustar del valor **0** al **6**. Colocar el dosificador de la cantidad de abrillantador en la posición **5** para alcanzar un excelente grado de secado. La dosificación del abrillantador solo deberá modificarse en caso de comprobarse velos o manchas de cal en la vajilla. En el primer caso deberá reducirse la cantidad de abrillantador agregada, colocando el dosificador en una posición más baja. En el segundo deberá aumentarse la cantidad de abrillantador agregada colocando el dosificador en una posición más alta.

Dosificar el abrillantador:

1. Abrir la puerta.
2. Accionar el interruptor principal para Conexión/Desconexión 1.
3. Oprimir la tecla Información Info 3 sec. 3 durante tres segundos, hasta que aparezca en la ventana de visualización superior 4 el siguiente texto:
Desplazar con < >
Ajustar con - +
Salir con Conf. 3 seg.
4. Pulsar la tecla >1 repetidamente, hasta que en la ventana de visualización superior 4 aparezca el texto «Regulac. abrillant.».
5. Ajustar el valor deseado con ayuda de las teclas de ajuste «+» «-» 7.
6. Pulsar la tecla Información Info 3 sec. 3 durante 3 segundos.

El valor ajustado es memorizado por el aparato.

Desactivar el piloto de aviso de la reposición del abrillantador

En caso de que la iluminación del piloto de aviso para reposición del abrillantador 5 o el texto en la pantalla de visualización frontal * 13 («Abrillantador suficiente para x lavados») resultaran molestos, por ejemplo al usar detergentes combinados con abrillantador, éstas indicaciones se pueden desactivar.

Proceder del mismo modo que se ha descrito en el capítulo «Dosificación del abrillantador» y poner el valor a cero.

* según el nivel de equipamiento de su lavavajillas



Vajilla

Vajilla no adecuada

- Cubiertos o piezas de vajilla de madera.
- Cristalería y jarrones decorativos o vajilla antigua o valiosa. Los decorados de estos objetos no son resistentes a la acción del lavavajillas.
- Elementos de material plástico no resistentes al agua caliente.
- Vajilla de cobre o estaño.
- No lavar en el lavavajillas vajilla que contenga restos de ceniza, cera, grasa lubricante o pinturas.

Las piezas de cristal con decoración, de aluminio o de plata tienden a decolorarse y a perder el color. También algunos tipos de vidrio (por ejemplo objetos de cristalería fina) pueden perder la transparencia y volverse turbios.

Daños en la cristalería y vajilla

Causas:

- Tipo y procedimiento de fabricación de la cristalería.
- Composición química del detergente.
- Temperatura del agua y duración del programa de lavado.

Consejos prácticos:

- Usar sólo cristalería y vajilla de porcelana provistas por el fabricante con el distintivo «Resistente al lavavajillas».
- Usar un detergente caracterizado como «suave o «no agresivo».
- Retirar la cristalería y los cubiertos lo más pronto posible del lavavajillas una vez concluido el programa de lavado, a fin de evitar daños en los mismos.

Colocación de la vajilla

1. Eliminar los restos de alimentos más gruesos adheridos. No es necesario enjuagar previamente la vajilla bajo el grifo del agua.
2. Introducir la vajilla en el aparato de modo que
 - guarde su posición fija y no pueda volcarse.
 - los recipientes tales como tazas, vasos, cacerolas, etc. estén boca abajo.
 - las piezas de vajilla con mucha forma o rebajes estén en posición inclinada, a fin de que el agua pueda escurrir en éstas.
 - colocar la vajilla de manera que ésta no obstruya el libre movimiento de los brazos de aspersión [23] y [27].

Las piezas muy pequeñas no deberían lavarse en el lavavajillas, dado que es fácil que se salgan de los cestos.

Cesto superior

Colocar las tazas y vasos en el cesto superior [22].

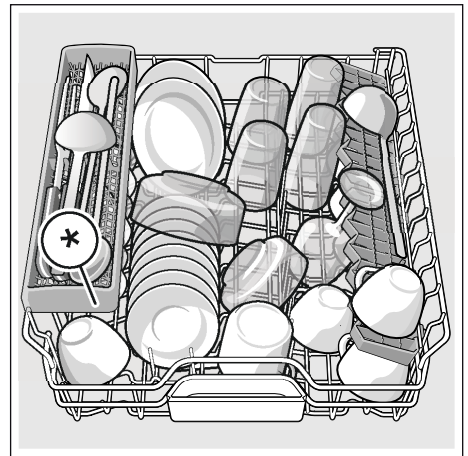

* según el nivel de equipamiento de su lavavajillas

Nota: No colocar piezas de la vajilla por encima de la bandeja receptora de las pastillas de detergente [24]. Las piezas de la vajilla podrían bloquear la tapa de la cámara de detergente, impidiendo su apertura completa.

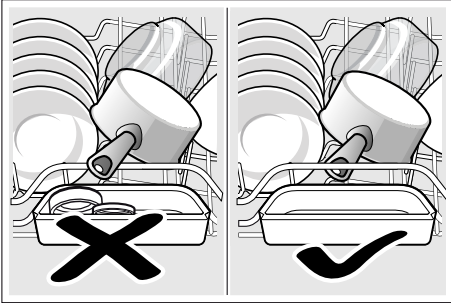

Cesto inferior

Colocar las cacerolas y platos en el cesto inferior [31].

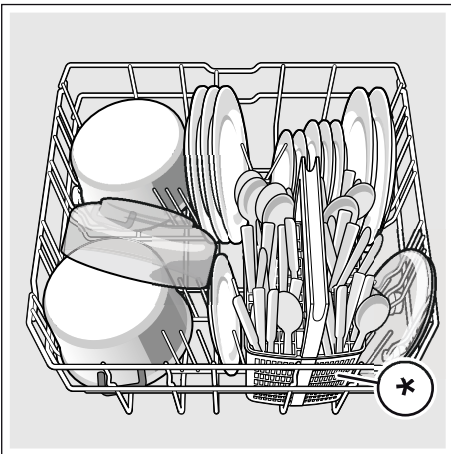

* según el nivel de equipamiento de su lavavajillas

Consejo: Colocar la vajilla con un fuerte grado de suciedad (cacerolas y sartenes) en el cesto inferior. El chorro de agua más potente permite obtener así un mejor resultado en el lavado de la vajilla.

Consejo: En nuestra pagina web puede descargar gratuitamente más ejemplos y consejos prácticos para cargar óptimamente su lavavajillas. La correspondiente dirección de Internet figura en la parte posterior de las instrucciones de uso.

Cestilla para cubiertos *

Los cubiertos se colocarán siempre mezclados, con la superficie útil hacia abajo (mango hacia arriba), en la cestilla *.

Con objeto de evitar el peligro de lesiones, colocar las piezas largas y puntiagudas, así como los cuchillos, en el soporte especial para cuchillos*.

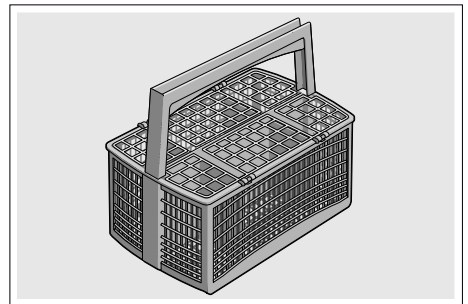

* según el nivel de equipamiento de su lavavajillas

Cajón para cubiertos *

Colocar los cubiertos en el cajón, tal como se muestra en la ilustración [21]. Una colocación ordenada facilitará considerablemente su retirada posterior.

es Vajilla

El cajón para los cubiertos se puede retirar de la máquina.

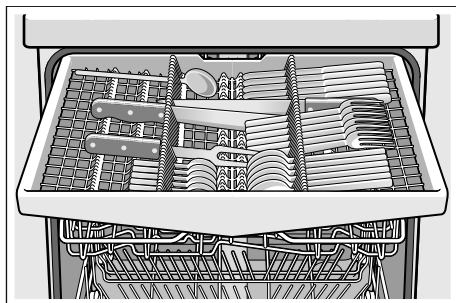

Según el modelo, los soportes laterales se pueden abatir para disponer de más espacio para colocar cubiertos de mayor tamaño en el lavavajillas. Las filas delanteras de ganchos se pueden abatir para colocar piezas de vajilla de asas anchas.

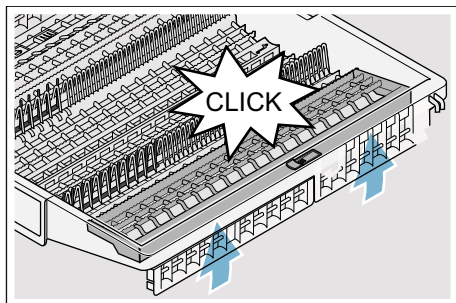
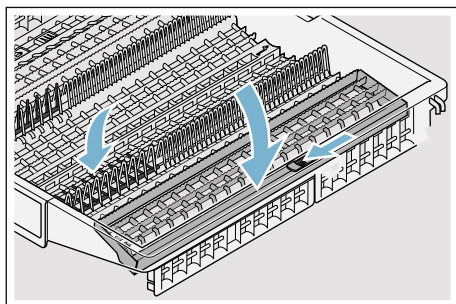

* según el nivel de equipamiento de su lavavajillas

Soporte adicional para vasos y tazas *

El soporte adicional y el espacio situado debajo del mismo se pueden usar para colocar tazas pequeñas y vasos o cubiertos de gran tamaño, como cucharas de cocina o cubiertos de servicio. El soporte adicional para tazas y vasos se puede abatir hacia arriba en caso de no necesitarlo.

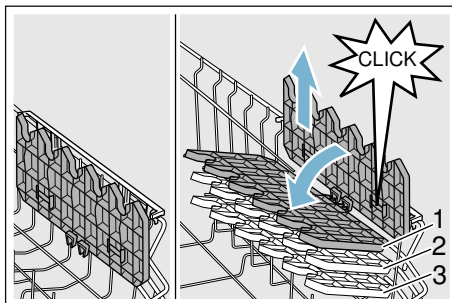

* Según el modelo de su lavavajillas, el soporte para tazas y vasos se puede ajustar en tres posiciones diferentes.

Ajustar la posición del soporte adicional para tazas y vasos:

1. Poner el soporte primero en posición vertical y tirar del mismo hacia arriba.
2. Colocarlo en posición ligeramente oblicua y desplazarlo a la posición que se desea ajustar (1, 2 o 3).
3. Enclavarlo.
El soporte enclava de modo audible en la posición seleccionada.

Soportes de platos abatibles *

* Según el modelo de lavavajillas, los ganchos del cesto se pueden abatir a fin de facilitar la colocación de las cacerolas y demás piezas de la vajilla.

Abatir los ganchos:

1. Empujar la palanca hacia adelante (1).
2. Abatir los ganchos (2).

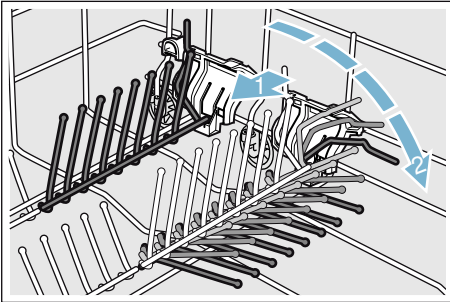

Soporte para cuchillos *

* Según el modelo de lavavajillas, el cesto superior está equipado con un soporte para cuchillos. En este soporte se pueden guardar los cuchillos grandes y las demás piezas largas.

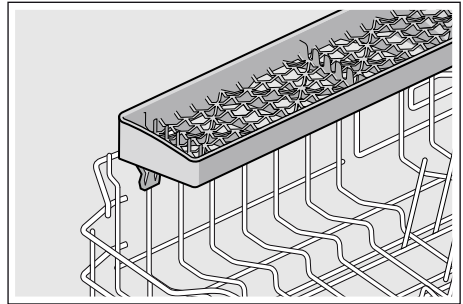

Soporte adicional para piezas pequeñas *

* Según el modelo de lavavajillas, el cesto superior está equipado con soportes para piezas pequeñas. En estos soportes especiales se pueden guardar piezas pequeñas y de escaso peso de plástico.

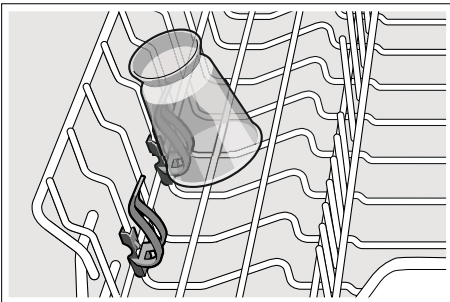

Cabezal pulverizador para bandejas pasteleras *

* según el nivel de equipamiento de su lavavajillas

Las grandes bandejas pasteleras y las rejillas del horno, así como los platos grandes (platos gourmet, bajo platos o platos para pizza), se pueden limpiar perfectamente con ayuda de este cabezal pulverizador.

Montar el cabezal pulverizador:

1. Retirar el cesto superior [22].
2. Montar el cabezal pulverizador en la máquina tal como se muestra en la ilustración y girarlo hacia la derecha. El cabezal está enclavado.

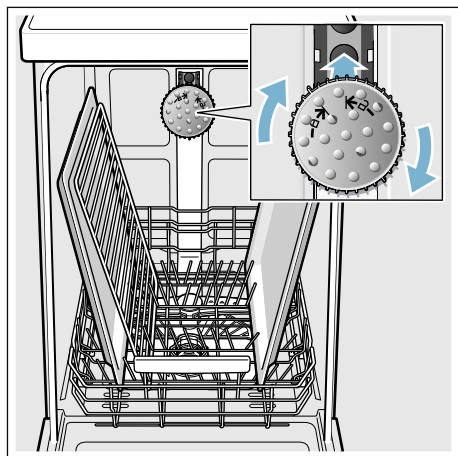

Con objeto de asegurar que el chorro de agua alcance todas las piezas cargadas en la máquina, las bandejas y rejillas deberán colocarse tal como se muestra en la ilustración (carga máxima: 2 bandejas pasteleras y 2 rejillas).

Nota: ¡Usar el lavavajillas siempre con el cesto superior [22] o el cabezal pulverizador para bandejas pasteleras colocado!

Retirar la vajilla

Con objeto de evitar que las gotas de agua caigan del cesto superior sobre la vajilla del cesto inferior, aconsejamos retirar primero la vajilla del cesto inferior y a continuación la del cesto superior.

Consejo: ¡La vajilla caliente es sensible a golpes e impactos! Deje por eso que, tras finalizar el programa de lavado, la vajilla se enfríe hasta poderla tocar con las manos, antes de retirarla de la máquina.

Nota: Tras concluir el programa de lavado es posible que puedan apreciarse gotas de agua en el interior de la cuba del aparato. Esto no afecta al secado de la vajilla.

Modificar la altura del cesto *

* según el nivel de equipamiento de su lavavajillas

La altura del cesto de la vajilla superior [22] se puede modificar con objeto de que los cestos superior o inferior dispongan de más espacio para colocar piezas de vajilla altas.

Altura del aparato 81,5 cm

| Con cesto de cubiertos | Cesta superior | Cesta inferior |
|------------------------|----------------|----------------|
| Escalón 1 máx. ø | 22 cm | 31 cm |
| Escalón 2 máx. ø | 24,5 cm | 27,5 cm |
| Escalón 3 máx. ø | 27 cm | 25 cm |

| Con cajón para cubiertos | Cesta superior | Cesta inferior |
|--------------------------|----------------|----------------|
| Escalón 1 máx. ø | 16 cm | 31 cm |
| Escalón 2 máx. ø | 18,5 cm | 27,5 cm |
| Escalón 3 máx. ø | 21 cm | 25 cm |

Altura del aparato 86,5 cm

| Con cesto de cubiertos | Cesta superior | Cesta inferior |
|------------------------|----------------|----------------|
| Escalón 1 máx. ø | 24 cm | 34 cm |
| Escalón 2 máx. ø | 26,5 cm | 30,5 cm |
| Escalón 3 máx. ø | 29 cm | 28 cm |

| Con cajón para cubiertos | Cesta superior | Cesta inferior |
|--------------------------|----------------|----------------|
| Escalón 1 máx. ø | 18 cm | 34 cm |
| Escalón 2 máx. ø | 20,5 cm | 30,5 cm |
| Escalón 3 máx. ø | 23 cm | 28 cm |

Colocar los platos grandes hasta un diámetro de 31/34* cm en el cesto inferior [31], tal como se muestra en la ilustración.

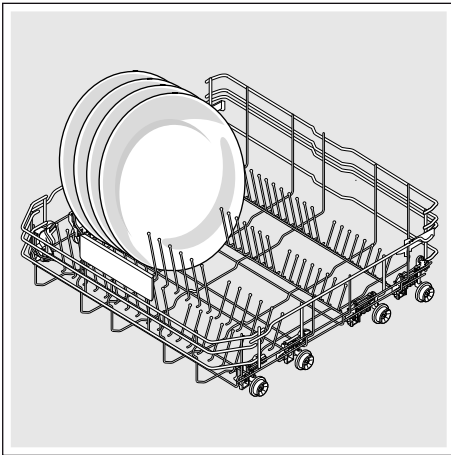

* según el nivel de equipamiento de su lavavajillas

Cesto superior con palancas laterales

1. Retirar el cesto superior [22].
2. Sujetar el cesto superior en el borde lateral superior. Esto evitará la caída brusca del cesto al ejecutar la siguiente operación.
3. Para **bajar** el cesto, presionar las palancas situadas en los laterales exteriores izquierdo y derecho del mismo hacia el interior. El cesto se desplaza hacia abajo.

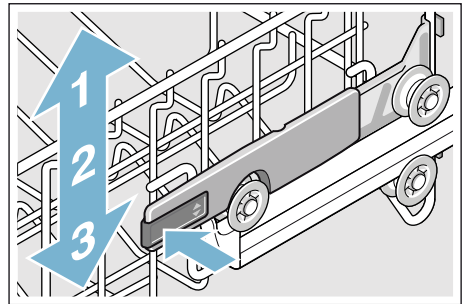

4. Para **alzar** el cesto superior, sujetarlo en el borde lateral superior y tirar del mismo hacia arriba.
5. Cerciarse de que el cesto se encuentra nivelado (laterales colocados en la misma altura).
6. Introducir el cesto superior en su sitio.

Cesto superior con juegos de ruedas superior o inferior

1. Extraer el cesto superior [22].
2. Retirar el cesto superior del aparato.
3. Colocarlo sobre los juegos de ruedas superior (altura 3) o inferior (altura 1).

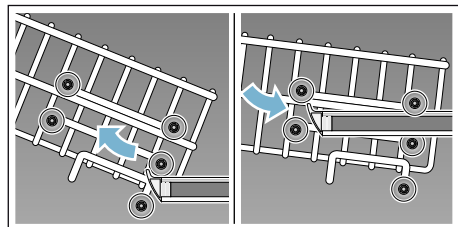

4. Introducir el cesto superior en su sitio.

Detergentes

En su lavavajillas puede cargar detergente en pastillas, en polvo o líquido. ¡No utilice en ningún caso un lavavajillas manual! Según el grado de suciedad de la vajilla, la dosificación del detergente se puede adaptar a las necesidades individuales mediante detergente en polvo o líquido. Las pastillas de detergente contienen una cantidad de componentes activos suficiente para todas las tareas. Los potentes detergentes modernos suelen emplear formulaciones de bajo contenido alcalino con enzimas. Las enzimas degradan el almidón y la albúmina. Para eliminar manchas de color (por ejemplo té, ketchup) se emplean generalmente blanqueadores a base de oxígeno.

Nota: Para lograr un buen resultado de lavado de la vajilla, deberán observarse estrictamente las instrucciones que figuran en el envase de los detergentes. Si desea realizar alguna consulta, le aconsejamos se dirija a los centros de información de los fabricantes de los detergentes.

Advertencia

¡Peligro de lesiones o de daños materiales en caso no prestar atención a las indicaciones y consejos de seguridad de los detergentes o abrillantadores!

Observar siempre las indicaciones y consejos de seguridad de los detergentes y abrillantadores.

Cargar el detergente

1. En caso de encontrarse cerrada la cámara del detergente [33], accionar primero la palanca de desbloqueo [34] para abrirla.
2. Poner el detergente sólo en una cámara seca [33] (colocar las pastillas en posición transversal, nunca de canto).
3. Dosificación correcta: Léanse las instrucciones y consejos del fabricante en el envase del detergente. Utilizar las marcas dosificadoras de la cámara del detergente.
Para vajilla con un grado de suciedad normal, suelen bastar 20 ml–25 ml de detergente. En caso de utilizar pastillas de detergente, basta una pastilla.

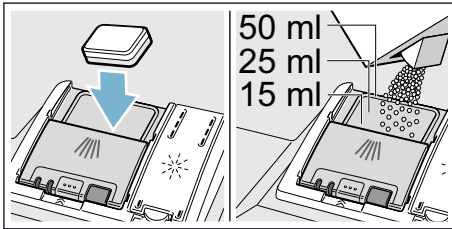

4. Cerrar la tapa de la cámara del detergente.
Cerrar la tapa hasta que encaje con un sonido audible.

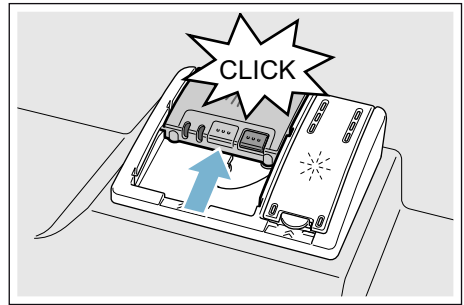

La cámara del detergente se abre automáticamente y en el instante adecuado, según el programa de lavado seleccionado. Los detergentes en polvo o líquido se reparten por todo el interior de la cuba del aparato, disolviéndose. Las pastillas de detergente, por su parte, son recogidas en la bandeja correspondiente, donde se disuelven de un modo dosificado.

Consejo: En caso de que la vajilla sólo estuviera ligeramente sucia, se puede agregar una cantidad algo más reducida de detergente. Los detergentes y agentes conservantes adecuados los puede adquirir online en nuestra página web o a través del Servicio Postventa (véase la página posterior del libro de instrucciones).

Detergentes combinados

Aparte de los detergentes tradicionales (un componente), existen en el mercado una serie de detergentes que combinan diferentes componentes y funciones. Estos productos contienen muchas veces, aparte del detergente propiamente dicho, el abrillantador y sucedáneos de la sal descalcificadora (3in1) así, como, según la combinación concreta (4in1, 5in1 etc.), también protector de cristal y súperbrillo para las piezas de acero. Los detergentes combinados suelen desarrollar sus funciones sólo hasta un determinado grado de dureza del agua (generalmente 21 °dH dureza alemana). Más allá de este grado de dureza hay que agregar sal y abrillantador.

Tan pronto como se usen detergentes combinados, el programa de lavado se ajusta automáticamente, de modo que siempre se obtiene un óptimo lavado y secado.











Notas

- **No** utilizar la bandeja de recogida de las pastillas de detergente [24] como empuñadura del cesto superior para colocar piezas de vajilla adicionales una vez iniciado el ciclo de lavado. La pastilla se podría encontrar ya en la bandeja semidisuelta y Vd. podría entrar en contacto con la misma.
- **No** colocar piezas pequeñas en la bandeja de recogida de las pastillas de detergente [24], dado que pueden impedir o dificultar la disolución uniforme de las pastillas.
- Unos resultados de limpieza y secado óptimos se logran utilizando un detergente solo, combinado por separado con la sal descalcificadora y el abrillantador.



- A causa del distinto comportamiento de disolución de las pastillas de detergente, es posible que algunos detergentes no desarrollen toda su potencia limpiadora en los programas de lavado de corta duración, quedando restos de éstos en el interior del aparato. Para estos programas, el detergente en polvo es más adecuado.
- Para el programa de lavado «Intensivo» (en algunos modelos) es suficiente colocar una pastilla de detergente. En caso de usar un detergente en polvo, puede verse adicionalmente un poco de detergente sobre la contrapuerta del aparato.
- En caso de utilizar detergentes combinados e iluminarse los pilotos de aviso para la reposición de la sal y el abrillantador, ello no influye en absoluto en el buen funcionamiento y desarrollo del programa de lavado seleccionado.
- En caso de utilizar detergentes con envoltura soluble al agua: Sujetar la envoltura sólo con las manos secas y llenar el detergente sólo en una cámara totalmente seca, de lo contrario el detergente puede quedar apelmazado.
- En caso de cambiar de un detergente combinado a uno solo, deberá prestarse atención a ajustar los valores correctos en la instalación de descalcificación y de dosificación del abrillantador.
- Detergentes biológicos o ecológicos: Los detergentes provistos de la caracterización «Bio» o «Eco» incorporan, por razones de protección medioambiental, por regla general una menor cantidad de agentes activos o incluso prescinden completamente de ciertas sustancias. Vd. puede seleccionar un programa de lavado adecuado a las características y el grado de suciedad de la vajilla.

Cuadro sinóptico de los programas

El cuadro sinóptico presenta el máximo número de programas posibles. Los programas correspondientes y su ubicación figuran en el cuadro de mandos.

| Tipo de vajilla | Tipo de suciedad | Programa | Funciones adicionales posibles | Desarrollo del programa |
|--|--|---|--|---|
| cacerolas, sartenes, vajilla y cubiertos no sensibles | restos de alimentos de almidón o albúmina resecos o fuertemente incrustados o quemados |  Auto 65° - 75° | todas | Se optimiza en función del grado de suciedad mediante el sistema de sensores. |
| vajilla mezclada y cubiertos | restos de alimentos ligeramente adheridos corrientes en un hogar |  /  Auto 45° - 65° | todas | Se optimiza en función del grado de suciedad mediante el sistema de sensores. |
| cacerolas, sartenes, vajilla y cubiertos no sensibles | restos de alimentos de almidón o albúmina resecos o fuertemente incrustados o quemados |  /  Chef 70° | todas | Prelavado Lavado 70° Aclarado intermedio Aclarado 65° Secado |
| vajilla mezclada y cubiertos | restos de alimentos ligeramente adheridos corrientes en un hogar |  / eco Eco 50° | todas | Prelavado Lavado 50° Aclarado intermedio Aclarado 35° Secado |
| vajilla sensible, cubiertos, plásticos sensibles a las elevadas temperaturas y vasos | restos de alimentos frescos ligeramente adheridos |  /  Auto 35° - 45° | Zona intensiva VarioSpeedPlus Media carga Extra secado Extra brillo Energy Save | Se optimiza en función del grado de suciedad mediante el sistema de sensores. |
| vajilla sensible, cubiertos, plásticos sensibles a las elevadas temperaturas y vasos | restos de alimentos frescos ligeramente adheridos |  /  Progr. Copas 40° | Zona intensiva VarioSpeedPlus Media carga Extra secado Extra brillo | Prelavado Lavado 40° Aclarado intermedio Aclarado 50° Secado |

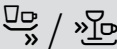
es Cuadro sinóptico de los programas

| Tipo de vajilla | Tipo de suciedad | Programa | Funciones adicionales posibles | Desarrollo del programa |
|--|--|---|--|--|
| vajilla mezclada y cubiertos | restos de alimentos ligeramente adheridos corrientes en un hogar | night  Nocturno | Zona intensiva Media carga HygienePlus Extra secado Extra brillo | Prelavado Lavado 50° Aclarado intermedio Aclarado 35° Secado |
| vajilla sensible, cubiertos, plásticos sensibles a las elevadas temperaturas y vasos | restos de alimentos frescos ligeramente adheridos |  Rápido 45° | Extra secado Extra brillo | Lavado 45° Aclarado intermedio Aclarado 50° |
| todo tipo de vajilla | aclarado en frío, lavado intermedio |  Prelavado | ninguno | Prelavado |

Selección de programas

Vd. puede seleccionar un programa de lavado adecuado a las características y el grado de suciedad de la vajilla.

Advertencia para los institutos de ensayo

Los institutos de ensayo recibirán las informaciones relativas a los ensayos comparativos (por ejemplo según EN60436).

Estas informaciones se refieren a las condiciones para la realización de los ensayos y no incluyen resultados ni valores de consumo.

Dirección de correo electrónico adonde dirigir la solicitud:

dishwasher@test-appliances.com

No olvide indicar el número de producto (E-Nr.) y el de fabricación (FD) de la unidad. Ambos números se encuentran en la placa de características del aparato [35], situada en la puerta de éste.

P+ Funciones adicionales

* Según el modelo de aparato que posea, puede Vd. seleccionar diversas funciones adicionales .

Menos tiempo (VarioSpeedPlus) *

Con la función «Menos tiempo» se puede reducir la duración de funcionamiento de los programas de lavado aprox. entre un 20% y un 66%. Con objeto de asegurar unos resultados de lavado y secado óptimos de la vajilla habiendo seleccionado la opción «Menos tiempo, se eleva al mismo tiempo el consumo de agua y energía.

Media Carga *

En caso de tener que lavar poca cantidad de vajilla (por ejemplo vasos, tazas, platos), se puede activar adicionalmente la función «Media Carga». Con esta opción se reduce el consumo de agua y energía, así como la duración del ciclo de lavado. Para el lavado de media carga deberá ponerse en la cámara de detergente una cantidad de detergente algo menor que la que se aconseja para el lavado a carga completa.

Higiene Plus (HigienePlus) *

Con esta función se eleva la temperatura, manteniéndose durante un tiempo particularmente prolongado, a fin de lograr un grado de desinfección predefinido. Usando de modo continuo esta función se logra un mayor nivel higiénico. Esta función adición es ideal para el lavado de las tablillas para cortar fiambres o el pan, así como los biberones.

Zona intensiva *

Opción perfecta para el lavado de vajilla mixta. Permite lavar las cacerolas y sartenes con fuerte grado de suciedad en el cesto inferior, conjuntamente con la vajilla normalmente sucia en el cesto superior. Para ello se eleva la presión de pulverizado en el cesto inferior y se aumenta ligeramente la temperatura de lavado.

Extra brillo *

El aumento del caudal de agua durante el ciclo de aclarado y la prolongación de la fase de secado evita la formación de manchas y mejora el secado de la vajilla. El consumo de energía es ligeramente superior. Para seleccionar la función «Extra brillo» se aconseja agregar abrillantador (incluso en caso de emplear detergentes combinados).

Ahorro de energía (Energy Save) *

Esta función permite reducir el consumo de agua y energía. Con objeto de lograr unos óptimos resultados de lavado y secado, se prolonga la duración del ciclo de lavado.



Manejo del aparato

Datos de los programas

Los valores de consumo de los diferentes programas figuran en las instrucciones breves. Los datos de los programas (valores de consumo) se facilitan en las instrucciones abreviadas y se refieren a unas condiciones de funcionamiento normales y un grado de dureza ajustado de °dH 13 - 16 media. Pudiendo producirse divergencias de cierta consideración respecto a los valores reales medidos en función de la temperatura del agua de alimentación o de la presión del agua de red.

Abrir la puerta









Presionar la parte superior central de la puerta para abrirla. La puerta se abre automáticamente.

En caso de estar activado el seguro para niños, presionar dos veces consecutivas en breves intervalos de tiempo la parte superior central de la puerta.



Modificar los ajustes

Con objeto de facilitar las operaciones de ajuste de su lavavajillas, éste se suministra de fábrica con una serie de ajustes previos. Estos ajustes de fábrica se pueden modificar.

Modificar los ajustes:

1. Abrir la puerta.
2. Accionar el interruptor principal para Conexión/Desconexión .
3. Oprimir la tecla Información   durante tres segundos, hasta que aparezca en la ventana de visualización superior  el siguiente texto:
Desplazar con < >
Ajustar con - +
Salir con Conf. 3 seg.
4. Pulsar la tecla  repetidamente hasta que aparezca en la ventana de visualización superior  el ajuste deseado.
5. Ajustar el valor deseado con ayuda de las teclas de ajuste «+» «-» .
6. Pulsar la tecla Información   durante 3 segundos.

El valor ajustado es memorizado por el aparato.

Consejo: Si desea efectuar varios ajustes, realice todos los ajustes de modo consecutivo. Pulse a continuación la tecla Información   durante 3 segundos. De este modo, los ajustes se han memorizado en el aparato.

Aquasensor *

* según el nivel de equipamiento de su lavavajillas

El sensor del agua (Aquasensor) es un dispositivo de medición óptico que mide el grado de turbiedad del agua (partículas sólidas disueltas en la misma).

El sensor del agua trabaja específicamente con cada programa de lavado. Estando activado el sensor del agua (Aquasensor), se puede tomar agua de lavado «limpia» para el siguiente ciclo de enjuague, reduciendo en consecuencia el consumo de agua en 3-6 litros. Si el grado de suciedad del agua fuera mayor, el agua es evacuada y sustituida por agua limpia. En los programas de desarrollo automático se adaptan adicionalmente la temperatura y la duración del programa de lavado al grado de suciedad constatado.

Secado con zeolita

Advertencia

¡Peligro de quemadura en caso de tocar la salida del aire [26] con las manos!

¡No tocar nunca la salida del aire con las manos! enga presente que la salida de aire se calienta fuertemente y que cualquier alteración o modificación que se hiciera o produjera en la misma requerirá la intervención del Servicio de Asistencia Técnica Oficial, cuyo coste no está cubierto por el servicio de garantía otorgado por el fabricante.

¡Atención!

Preste atención a no cubrir ni obstaculizar la boca de aspiración [25], evitando colocar objetos no resistente a las altas temperaturas en la parte posterior derecha del cesto para la vajilla inferior, por encima de la salida del aire [26].

El aparato está equipado con un depósito de zeolita. La zeolita es un material (mineral) con capacidad para acumular y ceder humedad y calor.

En el ciclo de lavado, este calor se usa para secar el mineral y calentar el agua de aclarado.

Durante el ciclo de secado, el mineral absorbe y acumula humedad desde el interior del lavavajillas, cediendo energía calorífica. Esta energía calorífica se expulsa del interior del lavavajillas conjuntamente con el aire seco, lográndose así un secado más rápido y completo.

De este modo también se reduce el consumo energético del aparato.

Indicación horaria

La duración del programa es determinada por la temperatura del agua y la cantidad y el grado de suciedad de la vajilla, pudiendo variar (en función de programa seleccionado). La visualización de la indicación horaria se puede realizar en formato de indicación horaria o de horas y minutos de modo que, por ejemplo, el tiempo disponible del programa de lavado seleccionado se muestra en ventana de visualización «Fin a las» en formato 15:20 horas o en la ventana «Fin en» en formato 3:25 horas.

Ajuste del sensor

En los programas automáticos, el desarrollo del programa correspondiente es optimizado por medio de sensores. Los sensores adaptan la intensidad de los programas automáticos en función del grado y tipo de suciedad de la vajilla. La sensibilidad de los sensores se puede ajustar en tres niveles o posiciones diferentes.

Estándar: Este ajuste es óptimo para lavar una vajilla mixta con fuerte grado de suciedad, aunque ahorrando energía y agua.

Sensible: Este ajuste adapta la intensidad del programa en caso de vajilla ligeramente sucia a fin de lograr la eliminación eficaz de los restos de alimentos. El consumo de energía y agua se adapta en consecuencia.

Muy sensible: Mediante este ajuste se adapta la intensidad del programa a unas condiciones de trabajo más difíciles, como por ejemplo lavar vajilla con restos de alimentos resecos. Este ajuste se aconseja también en caso de usar detergentes biológicos o ecológicos, que contienen una menor cantidad de agentes activos. El consumo de energía y agua se adapta en consecuencia.

Extra secado

En el ciclo de aclarado se trabaja con una temperatura más elevada, alcanzándose así un mejor resultado del secado. La duración del programa puede prolongarse ligeramente. (¡Atención con las piezas de vajilla delicadas!) La función «Extra secado» se puede activar o desactivar.

Ecopronóstico

Estando activada la función «Ecopronóstico» se muestran brevemente en la ventana de visualización superior [4] los consumos de agua y energía del programa seleccionado.

AutoPowerOff (Desconexión automática tras la finalización del programa)

Para ahorrar energía, el lavavajillas se desconecta 1 minuto después de finalizar el programa de lavado. Este ajuste se puede modificar.

Ajustes posibles:

- **desactivado:** El aparato no se apaga automáticamente.
- **Al cabo de un minuto:** La máquina se desconecta al cabo de 1 minuto.
- **Al cabo de dos horas:** La máquina se desconecta al cabo de 2 horas.

Nota: Tenga en cuenta que con los ajustes «Al cabo de un minuto» y «Al cabo de dos horas», la iluminación interior [20] está desactivada. Para activar la iluminación interior, pulse el interruptor ACTIV./DEACTIV. [1].

EmotionLight (Iluminación interior) *

* según el nivel de equipamiento de su lavavajillas

EmotionLight [20] es la iluminación interior de su lavavajillas. Puede activar o desactivar la iluminación interior.

Notas

- Dependiendo del ajuste de AutoPowerOff, la iluminación interior está activada o desactivada.
- Tenga presente que si la iluminación está activada y la puerta permanece abierta, la iluminación interior se desactivará automáticamente al cabo de una hora.

Pantalla de visualización frontal *

* según el nivel de equipamiento de su lavavajillas

La pantalla de visualización frontal [13] (informaciones adicionales sobre los programas) se puede activar o desactivar.

TimeLight (Indicación óptica durante el desarrollo del programa de lavado)

* según el nivel de equipamiento de su lavavajillas

Durante el desarrollo del programa se proyecta una indicación óptica (suministra informaciones adicionales) sobre el suelo, debajo de la puerta de carga del aparato. Si la protección del zócalo no está encajada en el cuerpo del aparato o éste se ha montado en alto con el frontal a ras del mueble inferior, la proyección de la indicación óptica sobre el suelo no está disponible.

La indicación óptica se puede desactivar.

Infolight *

* según el nivel de equipamiento de su lavavajillas

Durante el desarrollo del programa de lavado seleccionado aparece un punto luminoso sobre el suelo, debajo de la puerta del aparato. Abrir la puerta del aparato solo una vez que la indicación óptica en forma de punto luminoso proyectado sobre el suelo haya dejado de ser visible. Si la puerta del aparato no está completamente cerrada, el punto luminoso * proyectado sobre el suelo parpadea. En los aparatos montados en alto y a ras con el frontal del mueble, el punto luminoso sobre el suelo no es visible. La opción Infolight se puede activar o desactivar.

Modificar el programa Inicio

El ajuste del programa Inicio se puede modificar.

Senal de volumen *

* según el nivel de equipamiento de su lavavajillas

El final del programa de lavado seleccionado es indicado a través de un sonido acústico. Este ajuste se puede modificar.

Volumen sonoro de las teclas

Si el lavavajillas está conectado y se efectúan manipulaciones en el mismo, la pulsación de cada tecla produce un sonido acústico. El volumen sonoro de la señal acústica se puede ajustar y deseos personales. En caso de que resulte molesta la señal acústica, ésta se puede desactivar.

Seguro para niños *

* según el nivel de equipamiento de su lavavajillas

El lavavajillas está equipado con un seguro electrónico para niños. El seguro para niños protege a éstos de los posibles peligros que pudieran derivarse del lavavajillas.

El seguro para niños se puede activar o desactivar. El seguro para niños activado dificulta la apertura de la puerta.

Bienvenida

Al conectar el aparato aparece en pantalla el logotipo de la marca. El logotipo de la marca al conectar el aparato se puede cancelar.

Ajuste de fábrica

Todos los ajustes efectuados se pueden poner a cero, retornando al ajuste de fábrica.

Conectar el aparato

1. Abrir completamente el grifo de agua.
2. Abrir la puerta.
3. Accionar el interruptor principal para Conexión/Desconexión 1. Por razones ecológicas, el programa Eco 50° se ajusta previamente cada vez que se conecta el aparato. Este programa permanece seleccionado mientras no se pulse otra tecla selectora 2.
4. Accionar la tecla START (INICIO) 10.
5. Cerrar la puerta.
El programa inicia su desarrollo.

Nota:

Por razones ecológicas, el programa Eco 50° se ajusta previamente cada vez que se conecta el aparato. Esto contribuye a preservar los recursos naturales, además de beneficiar su bolsillo.

El programa Eco 50° es un programa especialmente respetuoso con el medio ambiente. Se trata del «programa estándar» que, según el Reglamento (UE) nº 1016/2010 de la Comisión europea, representa de la manera más eficiente el ciclo de lavado estándar para la vajilla normalmente sucia y el consumo combinado de agua y energía necesario para el lavado de este tipo de vajilla.

Programación Diferida

Mediante esta función se puede retrasar hasta 24 horas el inicio del programa de lavado seleccionado. Según el ajuste seleccionado para la visualización de la indicación horaria, el fin del programa se muestra mediante la indicación «Fin en» (formato 3h 25m) o «Fin a las» (formato 15:20 horas).

1. Abrir la puerta.
2. Accionar el interruptor principal para Conexión/Desconexión [1].
3. Selección del programa [2].
4. Pulsar la tecla «Programación Diferida» [8].
5. Pulsar las teclas de ajuste «+» y «-» [7] repetidas veces hasta que en la pantalla de visualización aparezca el valor que se desea ajustar.
6. Pulsar la tecla START (INICIO) [10] – la programación diferida está activada.
7. Para borrar los valores ajustados en la «Programación Diferida», pulsar la tecla START (INICIO) [10] durante 3 segundos. La Programación Diferida se ha interrumpido.
8. Cerrar la puerta.

Fin del programa

* El programa ha finalizado una vez que en la ventana de visualización superior [4] y en la pantalla de visualización frontal [13] aparece la indicación «Fin». El fin del programa (End) se proyecta sobre el suelo – siempre que la indicación óptica TimeLight se haya activado y sea visible.

* según el nivel de equipamiento de su lavavajillas

Apagado del aparato

Al cabo de unos pocos minutos tras concluir el programa seleccionado:

1. Abrir la puerta.
2. Colocar el interruptor para Conexión/Desconexión [1] en la posición de desconexión.
3. Cerrar el grifo del agua (en los modelos dotados del sistema Aqua-Stop, esta operación no es necesaria).
4. Retirar la vajilla del aparato una vez que se haya enfriado.

Nota: Al finalizar el programa, espere unos instantes a que se enfríe el aparato antes de abrir la puerta. De esta manera se evita que el vapor que pudiera encontrarse aún en el aparato salga y pueda causar desperfectos en la encimera o muebles de su cocina.

Interrumpir el programa

¡Atención!

De lo contrario la expansión (sobrepresión) puede abrir la puerta y/o producirse fugas de agua. En caso de estar conectado el aparato a la red de agua caliente o abrir la puerta del mismo una vez que se ha calentado el agua, dejar la puerta entreabierta durante unos minutos antes de volverla a cerrar.

1. Abrir la puerta.
2. Colocar el interruptor para Conexión/Desconexión [1] en la posición de desconexión. Los pilotos luminosos se apagan. El programa activado es memorizado.
3. Para proseguir con el programa de lavado, colocar el interruptor principal para Conexión/Desconexión [1] en la posición de conexión.
4. Cerrar la puerta.

Interrupción de un programa (Reset)

1. Abrir la puerta.
2. Pulsar la tecla INICIO [10] durante aprox. tres segundos.
En la ventana de visualización superior [4] y en la pantalla de visualización frontal * [13] aparece la indicación: «El progr. de lavado se ha interr.».
3. Cerrar la puerta.
El programa dura aprox. un minuto.
En la ventana de visualización superior [4] aparece la indicación: Fin.
4. Abrir la puerta.
5. Colocar el interruptor principal para Conexión/Desconexión [1] en la posición de desconexión.
6. Cerrar la puerta.

* según el nivel de equipamiento de su lavavajillas

Cambio de programa

Tras pulsar la tecla START (INICIO) [10] no es posible efectuar ningún cambio de programa. Un cambio de programa sólo es posible a través de la función «Interrumpir un programa en curso (Reset)».



Limpieza y cuidados del aparato

El control y mantenimiento regulares de su lavavajillas contribuirán a prevenir averías y perturbaciones en el funcionamiento de éste. Si quiere ahorrarse tiempo y un disgusto.

Estado general de la máquina

- Compruebe si existen acumulaciones de grasa y cal en el compartimento interior del lavavajillas.

En caso positivo:

- Llene con detergente la cámara de detergente [33]. Ponga en funcionamiento el lavavajillas vacío a una temperatura alta de lavado.



Advertencia

¡¡Los detergentes que contengan cloro significan un peligro para la salud humana!!

¡No utilizar nunca detergentes que contengan cloro!

Para la limpieza de la máquina sólo deberán emplearse detergentes o agentes limpiadores específicos para la limpieza interior del lavavajillas.

- Para prolongar el rendimiento de su aparato, limpiarlo regularmente con un limpiador especial para lavavajillas.
- Repasar regularmente la junta de la puerta con un paño húmedo a fin de que esté siempre limpia e higiénica.
- En caso de no usar el aparato durante un período prolongado, dejar la puerta entreabierta a fin de que no se produzcan olores desagradables.

No limpiar nunca el lavavajillas con una limpiadora de vapor. ¡El fabricante no se hace responsable de los daños ulteriores que esto pudiera provocar!

Repasar regularmente el frontal y el cuadro de mandos del aparato con un paño húmedo; agua y un poco de lavavajillas son suficientes. No utilizar esponjas con superficies bastas ni agentes abrasivos o agresivos, dado que podrían causar rasguños en las superficies del aparato.

Aparatos de acero inoxidable:
Abstenerse de usar bayetas de material esponjoso o en caso de hacerlo, lavarlas varias veces antes de usarlas por vez primera a fin de evitar la corrosión del aparato.

Sal descalcificadora y abrillantador

Reponer sal y/o abrillantador tan pronto como los pilotos de aviso para reposición [6] o [5] se iluminen en el cuadro de mandos, o en la pantalla de visualización frontal * [13] aparezca la correspondiente indicación.

* según el nivel de equipamiento de su lavavajillas

Filtros

Los filtros [29] se encargan de retener los restos de alimentos y partículas de suciedad gruesas disueltas en el agua de lavado de la máquina, evitando que puedan llegar hasta la bomba. Esta suciedad puede obstruir de vez en cuando los filtros.

El grupo de filtros consta de un

- filtro grueso
- filtro fino plano
- microfiltro

1. Verificar tras cada ciclo de funcionamiento del lavavajillas si se ha acumulado suciedad en los filtros.
2. Aflojar el filtro cilíndrico tal como se muestra en la imagen y retirar el grupo de filtros del aparato.

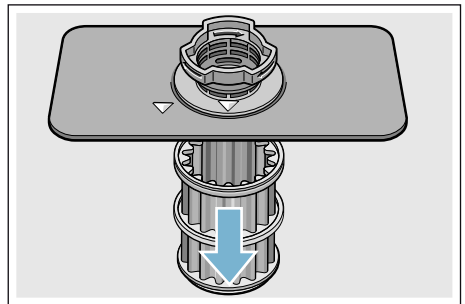
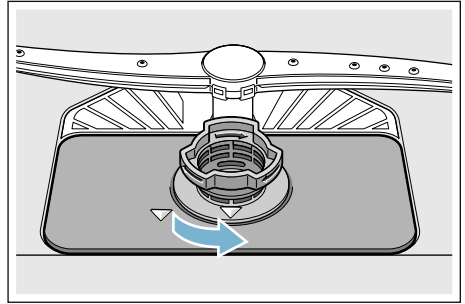

3. Eliminar los restos de alimentos acumulados en los filtros y enjuagarlos bajo el chorro de agua del grifo.
4. Montar el grupo de filtros en su emplazamiento actuando en orden inverso al de su retirada. Prestar atención que tras apretar los filtros, las marcas en forma de flecha estén una enfrente de la otra.

Brazos de aspersión

Los depósitos de cal o las partículas de suciedad procedentes del agua de lavado pueden obstruir los inyectores (orificios) y apoyos de los brazos de aspersión [23] y [27].

1. Verificar si los inyectores (orificios) de los brazos de aspersión están obstruidos por restos de alimentos.
2. Desmontar (1) el brazo de aspersión superior [23] y extraerlo de su emplazamiento hacia abajo (2).
3. En caso necesario, extraer el brazo de aspersión inferior [27] hacia arriba.

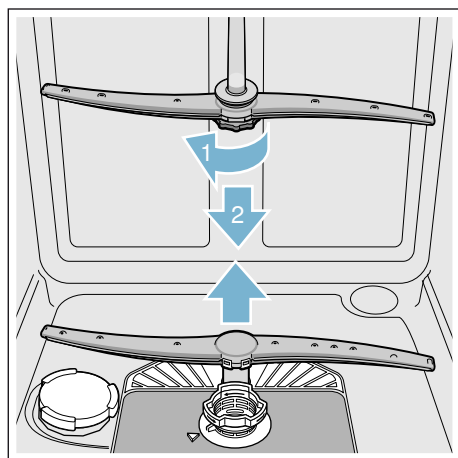

4. Limpiar los brazos de aspersión bajo el chorro de agua del grifo.
5. Montar los brazos en su sitio, encajando el brazo inferior y atornillando el brazo superior.

? Pequeñas averías de fácil solución

Hay pequeñas anomalías que pueden surgir durante el funcionamiento diario del aparato y que no suponen necesariamente la existencia de una avería, pudiendo ser subsanadas por Vd. mismo. Esto asegura que su aparato vuelva a estar rápidamente disponible. En el cuadro siguiente le mostramos una serie de posibles causas de perturbaciones o anomalías, así como los consejos correspondientes para su subsanamiento.

Nota: En caso de que el aparato se para durante su funcionamiento sin razón aparente o no se pudiera poner en marcha, deberá ejecutarse primero la función «Cancelar Programa» (Reset)» → "Manejo del aparato" en la página 34.

⚠ Advertencia

¡Las reparaciones incorrectas pueden causar daños de consideración o dar lugar a situaciones de peligro para el usuario!

Téngalo presente: Las reparaciones que fuera necesario efectuar en su aparato sólo las deberá ejecutar un técnico debidamente cualificado. En caso de tener que sustituir alguna pieza o mecanismo de la máquina, deberá prestarse suma atención a que las piezas de repuesto sean piezas originales del fabricante.

Indicación de avería

Algunas averías se muestran en la ventana de visualización superior [4] y en la pantalla de visualización frontal * [13], ofreciéndose posibles soluciones (por ejemplo Los filtros están sucios u obstruidos (E22) → Limpiar filtros).

* según el nivel de equipamiento de su lavavajillas

Bomba de evacuación

Los restos de alimentos y partículas de suciedad gruesas no retenidos por los filtros pueden llegar a obstruir y bloquear la bomba de desagüe, en cuyo caso el agua usada cubre el filtro. Esto impide la evacuación del agua usada, que cubre el filtro.

⚠ Advertencia

¡Peligro de cortes!

¡Los trozos de vidrio u objetos agudos retenidos en la bomba de desagüe la pueden bloquear!

¡Proceda por tal razón siempre con sumo cuidado al limpiar la bomba de desagüe!

Modo de proceder:

1. Desconectar el aparato siempre de la red eléctrica.
2. Retirar los cestos superior [22] e inferior [31] del aparato.
3. Extraer los filtros [29].
4. Eliminar el agua acumulada, por ejemplo con ayuda de una esponja.
5. Desbloquear la tapa blanca de la bomba haciendo palanca con una cuchara, tal como se muestra en la imagen. Sujetar la tapa por el puentecillo y alzarla oblicuamente hacia el interior (1). Retirar la tapa completamente.

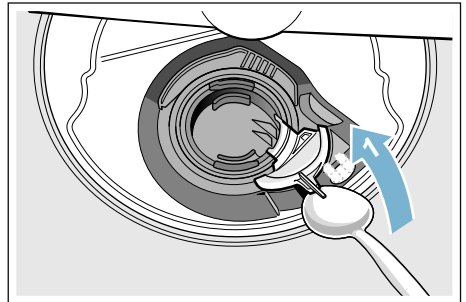

6. Verificar si el rodete de bomba está cubierto de cuerpos extraños; retirarlos en caso necesario.
7. Colocar la tapa en su emplazamiento original (2). Encajarla presionándola hacia abajo (3), hasta que haga «clic».

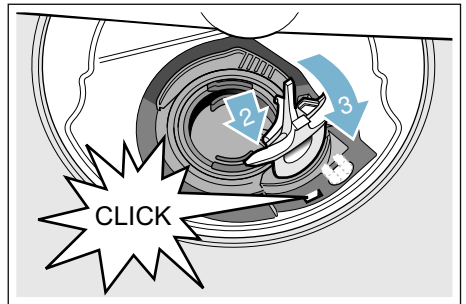

8. Montar los filtros.
9. Colocar los cestos en su sitio.

Tabla de averías

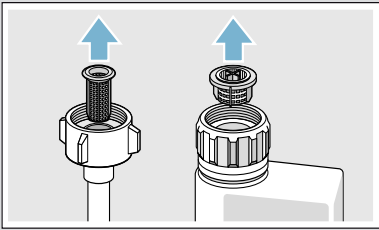
| Avería | Causa | Solución |
|---|--|--|
| El código de avería E: 18 se ilumina. | La manguera de alimentación de agua está doblada. | Instalar la manguera de alimentación de agua de modo que no forme pliegues ni dobleces. |
| | El grifo de agua no está abierto. | Abrir el grifo del agua. |
| | El grifo de agua está agarrotado o calcificado. | Abrir el grifo del agua. El caudal de agua deberá alcanzar como mínimo, estando el grifo abierto, 10 l/min. |
| | El filtro en la entrada de agua está obstruido. | Desconectar el aparato y extraer el cable de conexión de la toma de corriente. Cerrar la toma de agua. Desenroscar la toma de agua del aparato. |
| | |  |
| | | Limpiar el filtro en la manguera de alimentación del agua. Acoplar la manguera de alimentación de agua al aparato. Verificar la estanqueidad. Restablecer la conexión a la red eléctrica. Conectar el aparato. |
| El código de avería E: 07 se ilumina. | La boca de aspiración (en el lado interior derecho del aparato) está obstruida o cubierta por piezas de vajilla. | Colocar las piezas de vajilla de tal modo que la boca de aspiración permanezca libre en todo momento. |
| El código de avería E: 12 se ilumina. | La resistencia de calefacción está calcificada o sucia. | Limpiar el aparato con un limpiador de lavavajillas o un descalcificador. Hacer funcionar el lavavajillas con descalcificador. Verificar los ajustes. → "Descalcificador/Sal especial" en la página 18 |
| * según el nivel de equipamiento de su lavavajillas | | |

| Avería | Causa | Solución |
|--|---|--|
| El código de avería E: 14 se ilumina. | Sistema de protección de agua activado. | Cerrar el grifo de agua. Avisar al Servicio de Asistencia Técnica Oficial e indicar el código de avería. |
| El código de avería E: 15 se ilumina. | | |
| El código de avería E: 16 se ilumina. | Entrada de agua constante. | |
| El código de avería E: 22 se ilumina. | Los filtros [29] están sucios u obstruidos. | Limpiar los filtros. → "Filtros" en la página 41 |
| El código de avería E: 24 se ilumina. | El tubo de desagüe está obstruido o doblado. | Cerchiórese de que el tubo de desagüe no esté doblado. Eliminar los restos de alimentos que pudiera haber. |
| | La conexión al sifón está cerrada. | Verificar la conexión al sifón; abrirla en caso necesario. |
| | La tapa de la bomba de desagüe está suelta. | Encajar correctamente la tapa. → "Bomba de evacuación" en la página 43 |
| El código de avería E: 25 se ilumina. | La bomba de desagüe está bloqueada o la tapa de la bomba de desagüe no está encajada. | Limpiar la bomba y encajar correctamente la tapa. → "Bomba de evacuación" en la página 43 |
| El código de avería E: 27 se ilumina. | La tensión de red es insuficiente. | No se trata de una avería. Verificar la tensión de red y la instalación eléctrica del hogar. |
| En la pantalla de visualización aparece otro código de avería. (E: 01 a E: 30) | Posiblemente se ha producido una avería técnica. | Desconectar los aparatos a través del interruptor para CONEXIÓN/DESCONEXIÓN [1]. Poner en funcionamiento el aparato al cabo de un breve período de espera. Si la avería volviera a surgir, cerrar el grifo de agua y extraer el cable de conexión de la toma de corriente. Avisar al Servicio de Asistencia Técnica Oficial e indicar el código de avería. |
| El piloto de aviso para reposición de la sal [6] y/o del abrillantador [5] se ilumina. | Falta abrillantador. | Reponer el abrillantador. |
| | Falta sal. | Reponer sal descalcificadora. |
| | El sensor no reconoce las pastillas de sal. | Utilizar otra sal descalcificadora. |

* según el nivel de equipamiento de su lavavajillas

es Pequeñas averías de fácil solución

| Avería | Causa | Solución |
|---|---|--|
| El piloto de aviso para la reposición de la sal [6] y/o del abrillantador [5] no se ilumina. | La indicación está desactivada. | Activación/Desactivación (véase el capítulo «Descalcificador/Sal» especial → <i>Página 18</i> o «Abrillantador» → <i>Página 20</i>). |
| | Hay suficiente sal especial/abrillantador. | Verificar el piloto de aviso para reposición del abrillantador y los niveles de llenado. |
| Se enciende el indicador de limpieza de la máquina. * | Se recomienda limpiar la máquina. | Limpieza de la máquina sin vajilla con un producto para cuidado de máquinas. Tras 3 lavados, el indicador se apaga automáticamente sin efectuarse la limpieza de la máquina. |
| Tras concluir el programa de lavado, el agua no es evacuada completamente de la cuba del aparato. | Los filtros o la zona debajo de los filtros [29] están obturados. | Limpiar los filtros y la zona debajo de los filtros. |
| | El programa de lavado no ha concluido. | Aguardar a que finalice el programa en curso o poner fin al programa en curso (Reset); véase el capítulo. |
| * según el nivel de equipamiento de su lavavajillas | | |

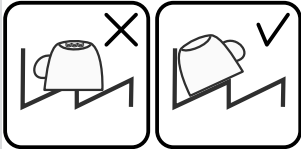
| Avería | Causa | Solución |
|---|---|---|
| La vajilla no sale seca. | Falta o insuficiente cantidad de abrillantador. | Reponer el abrillantador. |
| | Se ha seleccionado un programa sin ciclo de secado. | Seleccionar un programa con secado. → "Cuadro sinóptico de los programas" en la página 31 |
| | Queda agua acumulada en las cavidades de la vajilla y los cubiertos. | Cargar la vajilla y los cubiertos en posición inclinada. Colocar las piezas afectadas a ser posible en posición inclinada. |
| |  | |
| | El detergente combinado empleado tiene un deficiente efecto de secado. | Emplear un detergente combinado con mejor efecto de secado. El empleo adicional de un abrillantador mejora el efecto de secado. |
| | La opción «Extra secado para mejorar el secado de la vajilla no está activada. | Activar la opción «Extra secado». → "Cuadro sinóptico de los programas" en la página 31 |
| La vajilla se ha retirado demasiado pronto del aparato o el ciclo de secado aún no había concluido. | Aguardar a que concluya el programa de lavado en curso o retirar la vajilla solo al cabo de 30 minutos tras haber finalizado el programa de lavado. | |
| El abrillantador ecológico empleado tiene un efecto de secado deficiente. | Utilizar un abrillantador de marca. Los productos ecológicos pueden tener un efecto deficiente. | |
| La vajilla de plástico no está seca. | Propiedades específicas del plástico. | El plástico posee una menor capacidad de acumulación del calor y por eso tiene peores propiedades de secado. |
| Los cubiertos no están secos. | Los cubiertos se han colocado de modo desfavorable en la cestilla para cubiertos. | Cargar los cubiertos de modo más individual, evitando los puntos de contacto. |
| | Desfavorable colocación de los cubiertos en el cajón para cubiertos. | Colocar los cubiertos individualmente a ser posible. |

* según el nivel de equipamiento de su lavavajillas

es Pequeñas averías de fácil solución

| Avería | Causa | Solución |
|--|-----------------------------|--|
| Las paredes interiores del lavavajillas están húmedas tras concluir el programa de lavado. | ¡No se trata de una avería! | A causa del principio de secado aplicado «Secado por condensación», la presencia de gotas de agua en el interior de la cuba es debido a razones físicas e incluso deseable. La humedad contenida en el aire se condensa en las paredes interiores, resbala de la mismas y es evacuada con la bomba de desagüe. |
| * según el nivel de equipamiento de su lavavajillas | | |

| Avería | Causa | Solución |
|---|--|---|
| Quedan adheridos restos de alimentos en la vajilla. | La vajilla se ha colocado en posición incorrecta. Exceso de carga en el cesto. | Colocar la vajilla de tal modo en el aparato quede suficiente espacio libre para que los chorros de agua puedan alcanzar las superficies de la misma. Evitar los puntos de contacto de la vajilla. |
| | El movimiento libre de los brazos de aspersión ha sido obstaculizado por una pieza de vajilla. | Colocar la vajilla de modo que la rotación del brazo de aspersión no sea obstaculizada. |
| | Los inyectores (orificios) del brazo de aspersión están obstruidos por restos de alimento. | Limpiar los inyectores (orificios) del brazo de aspersión. → <i>"Limpieza y cuidados del aparato" en la página 40</i> |
| | Los filtros [29] están obstruidos. | Limpiar los filtros. → <i>"Limpieza y cuidados del aparato" en la página 40</i> |
| | Los filtros [29] están colocados incorrectamente o no están encajados. | Colocar los filtros correctamente y encajarlos. |
| | El programa seleccionado no tenía suficiente intensidad. | Seleccionar un programa de lavado de más intensidad. Aumentar la sensibilidad de los sensores. → <i>"Ajuste del sensor" en la página 36</i> |
| | Enjuague previo excesivo de la vajilla. El sistema de sensores ha optado por programa de lavado de menos intensidad. La suciedad resistente queda parcialmente adherida. | No enjuagar previamente la vajilla. Eliminar solo los restos de alimentos más gruesos adheridos. Aumentar la sensibilidad de los sensores. → <i>"Ajuste del sensor" en la página 36</i> Usar el programa Eco 50° o Intensivo. |
| | Las piezas de vajilla altas y estrechas no son suficientemente aclaradas si están colocadas en las zonas de las esquinas. | Colocar las piezas de vajilla altas y estrechas en una posición no excesivamente inclinada ni tampoco en las zonas de las esquinas. |
| Los laterales izquierdo y derecho del cesto superior [22] no se encuentran ajustados a la misma altura. | Ajustar el cesto superior a la misma altura con ayuda de las dos palancas laterales. | |

* según el nivel de equipamiento de su lavavajillas

es Pequeñas averías de fácil solución

| Avería | Causa | Solución |
|---|---|--|
| Quedan restos de detergente. | La tapa de la cámara del detergente [33] no se puede abrir completamente porque está bloqueada por piezas de vajilla. | No colocar piezas de la vajilla por encima de la bandeja receptora de las pastillas de detergente [24]. Las piezas de la vajilla podrían bloquear la tapa de la cámara de detergente, impidiendo su apertura completa. → <i>"Cesto superior" en la página 22</i> No colocar piezas de la vajilla ni ambientadores en la bandeja receptora de las pastillas de detergente. |
| | La tapa de la cámara del detergente [33] está bloqueada por la pastilla. | Colocar la pastilla transversalmente y no en posición vertical. |
| | Se han usado pastillas detergente con un programa de lavado rápido o corto. El programa de lavado de corta duración seleccionado no alcanza el tiempo de disolución de la pastilla de detergente. | El tiempo de disolución de la pastilla de detergente es más prolongado que la duración de los programas de lavado rápidos o cortos. Usar un detergente en polvo o seleccionar un programa de lavado de más intensidad. |
| | El efecto limpiador y el compartimento de disolución se reducen en caso de guardar el detergente un tiempo prolongado o el detergente está apelotonado. | Cambiar de detergente. |
| Hay manchas de cal en las piezas de la vajilla de plástico. | La formación de gotas en las superficies de plástico se debe a razones físicas y es inevitable. Tras el seco quedan manchas de cal en la vajilla. | Seleccionar un programa de lavado de más intensidad (más cambios de agua). Cargar la vajilla y los cubiertos en posición inclinada. Emplee un abrillantador. Ajustar un valor más elevado en el descalcificador. |
| * según el nivel de equipamiento de su lavavajillas | | |

| Avería | Causa | Solución |
|---|---|--|
| En la cuba o las puertas quedan depósitos solubles en agua o que se pueden eliminar con una bayeta. | Se producen depósitos de los componentes del detergente. Estos depósitos no se pueden eliminar normalmente con agentes químicos (limpiadores de lavavajillas. ...). | Cambiar la marca del detergente. Limpiar mecánicamente el aparato. |
| | En caso de producirse depósitos de cal en el fondo de la cuba, el descalcificador no está ajustado correctamente. | Elevar el valor ajustado en el descalcificador o cambiar de detergente. |
| | La tapa del depósito de la sal [28] no se ha cerrado completamente. | Cerrar correctamente la tapa del depósito de la sal. |
| | Sólo en vasos y copas: La corrosión incipiente del cristal solo se elimina aparentemente con una bayeta. | Véase «Daños en la cristalería y vajilla». → <i>"Daños en la cristalería y vajilla" en la página 22</i> |
| Depósitos blancos y gruesos de difícil eliminación adheridos a la vajilla, la cuba o la puerta de la máquina. | Se producen depósitos de los componentes del detergente. Estos depósitos no se pueden eliminar normalmente con agentes químicos (limpiadores de lavavajillas, ...). | Cambiar la marca del detergente. Limpiar mecánicamente el aparato. |
| | Ajuste erróneo del grado de dureza o el grado de dureza es superior a 8,9 mmol/l. | Ajustar el descalcificador según las instrucciones de uso o reponer sal. |
| | El detergente 3in1 o el detergente biológico usado no tiene suficiente eficacia limpiadora. | Ajustar el descalcificador según las instrucciones de uso o emplear productos separados (detergente de marca, sal, abrillantador). |
| | Insuficiente dosificación del detergente. | Aumentar la dosificación del detergente o cambiar de detergente. |
| | Se ha seleccionado un programa de lavado de insuficiente intensidad. | Seleccionar un programa de lavado de más intensidad. |
| * según el nivel de equipamiento de su lavavajillas | | |

es Pequeñas averías de fácil solución

| Avería | Causa | Solución |
|--|--|---|
| Los cercos de té o manchas de barra de labios no han desaparecido completamente. | Se ha seleccionado una temperatura de trabajo insuficiente. | Seleccionar un programa de lavado con una temperatura más elevada. |
| | Insuficiente dosificación del detergente o detergente inadecuado. | Usar un detergente adecuado con la dosificación correcta. |
| | Enjuague previo excesivo de la vajilla. El sistema de sensores ha optado por programa de lavado de menos intensidad. La suciedad resistente queda parcialmente adherida. | No enjuagar previamente la vajilla. Eliminar solo los restos de alimentos más gruesos adheridos. Aumentar la sensibilidad de los sensores. → <i>"Ajuste del sensor" en la página 36</i> Usar el programa Eco 50° |
| Se observan depósitos de color (azul, amarillo, marrón) de difícil o imposible eliminación adheridos a la cuba o sobre la vajilla de acero inoxidable. | Depósitos de sustancias contenidas en la verdura y los alimentos (col, apio, patatas, fideos, ...) o en el agua de red (por ejemplo manganeso). | Se pueden eliminar parcialmente con limpiadores de lavavajillas (limpiamáquinas) o mecánicamente. Estos depósitos son inofensivos para la salud. |
| | Depósitos metálicos en cubiertos o vajilla de plata o aluminio. | Se pueden eliminar parcialmente con limpiadores de lavavajillas (limpiamáquinas) o mecánicamente. |
| Depósitos de color (amarillo, naranja, marrón) de fácil eliminación en la cuba (preferentemente en el fondo de la misma). | Depósitos «jabonosos» de sustancias contenidas en restos de alimentos o en el agua de red (cal). | Verificar el funcionamiento correcto del descalcificador (reponer sal descalcificadora) o, en caso de emplear detergentes combinados (en forma de pastillas), activar la descalcificación. → <i>"Descalcificador/Sal especial" en la página 18</i> |
| Decoloración de las piezas de material plástico en el espacio interior del equipo. | Las piezas de material plástico en la parte interior del equipo pueden decolorarse a lo largo de la vida útil del lavavajillas. | Las decoloraciones son normales y no afectan el funcionamiento del lavavajillas. |
| En los elementos de plástico se producen decoloraciones. | Se ha seleccionado una temperatura de trabajo insuficiente. | Seleccionar un programa de lavado con una temperatura más elevada. |
| | Enjuague previo excesivo de la vajilla. El sistema de sensores ha optado por programa de lavado de menos intensidad. La suciedad resistente queda parcialmente adherida. | No enjuagar previamente la vajilla. Eliminar solo los restos de alimentos más gruesos adheridos. Aumentar la sensibilidad de los sensores. → <i>"Ajuste del sensor" en la página 36</i> Usar el programa Eco 50° |

* según el nivel de equipamiento de su lavavajillas

| Avería | Causa | Solución |
|---|---|---|
| En los vasos y los cubiertos se observan velos que se pueden eliminar. Los vasos presentan un aspecto metálico. | Dosificación excesivamente elevada del abrillantador. | Reducir la dosificación del abrillantador. |
| | Falta abrillantador o dosificación insuficiente del abrillantador. | Reponer abrillantador y verificar su dosificación (ajuste recomendado: posición 4-5). |
| | Presencia de restos de detergente durante la ejecución del ciclo de aclarado. La tapa de la cámara del detergente está bloqueada por piezas de vajilla (la tapa no está completamente abierta). | La tapa de la cámara del detergente no debe estar bloqueada por piezas de la vajilla. No colocar piezas de la vajilla ni ambientadores en la bandeja receptora de las pastillas de detergente. |
| Opacidad incipiente o ya existente e irreversible de la cristalería. | Enjuague previo excesivo de la vajilla. El sistema de sensores ha optado por programa de lavado de menos intensidad. La suciedad resistente queda parcialmente adherida. | No enjuagar previamente la vajilla. Eliminar solo los restos de alimentos más gruesos adheridos. Aumentar la sensibilidad de los sensores. → "Ajuste del sensor" en la página 36 Usar el programa Eco 50° |
| | Los vasos y copas no son aptos para el lavavajillas. Usar vasos y copas aptos para lavavajillas. | Usar vasos y copas aptos para el lavavajillas. Evitar las largas fases de exposición al vapor (no dejarlos demasiado tiempo en la máquina tras concluir el ciclo de lavado). Ejecutar un programa de lavado con baja temperatura. Ajustar el descalcificador en función de la dureza del agua (en caso necesario, reducir el valor ajustado en una posición). Emplear un detergente con protector de cristal. |
| * según el nivel de equipamiento de su lavavajillas | | |

es Pequeñas averías de fácil solución

| Avería | Causa | Solución |
|---|--|---|
| Se observan manchas de óxido en los cubiertos. | Los cubiertos no tienen suficiente resistencia contra el óxido. Afecta preferentemente las hojas de los cuchillos. | Emplear cubiertos con suficiente resistencia contra el óxido. |
| | Los cubiertos también se oxidan si se lavan conjuntamente con piezas ya oxidadas (por ejemplo asas de tapas de cacerolas, cestos para vajilla defectuosos, etc.). | No lavar piezas oxidadas en el lavavajillas. |
| | Hay excesiva cantidad de sal en el agua de lavado de la máquina, dado que no se ha cerrado correctamente la tapa del depósito de la sal o porque al reponer sal en el depósito, se ha derramado una excesiva cantidad. | Cerrar correctamente la tapa del depósito de sal o eliminar la sal derramada. |
| El aparato no se puede conectar o sus funciones no se pueden activar. | Avería. | Desconectar el aparato de la red eléctrica; extraer el cable de conexión de la toma de corriente o desactivar el fusible de la red. Esperar como mínimo de 5 segundos antes de volver a conectar el aparato a la red eléctrica. |
| El aparato no se pone en marcha. | El fusible de la instalación eléctrica está defectuoso. | Verificar el fusible de la instalación. |
| | El cable de conexión no está introducido en la toma de corriente. | Cerciorarse de que el cable de conexión esté correctamente encajado en la parte posterior del aparato y en la toma de corriente. Cerciorarse de que la toma de corriente esté en perfectas condiciones. |
| | La puerta del aparato no está cerrada correctamente. | Cerrar la puerta. |
| El programa arranca automáticamente. | No se ha agudado al final del programa. | Poner fin al programa en curso (reset). („Cancelar el programa“). |
| * según el nivel de equipamiento de su lavavajillas | | |

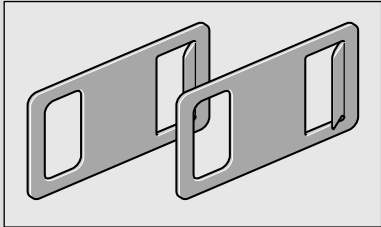
| Avería | Causa | Solución |
|---|--|--|
| La puerta no se abre. | La puerta no se ha ajustado correctamente. | Ajustar la puerta correctamente conforme a las instrucciones de montaje. |
| | El seguro para niños está activado. | Presionar a tal efecto la parte superior central de la puerta dos veces consecutivas en un breve intervalo de tiempo. |
| | El aparato no tiene corriente. | Verificar el enchufe de conexión a la red eléctrica y los fusibles de la instalación eléctrica. Aplicar el dispositivo de desbloqueo de emergencia suministrada con la máquina en la parte superior derecha e izquierda de la placa del mueble. Tirar ligeramente para abrir la puerta. |
| | |  |
| | La puerta y la junta de la puerta están sucias. | Limpiar la puerta y la junta de goma con un paño húmedo y un poco de lavavajillas manual. |
| | La apertura automática de la puerta no está en su posición básica. | Tras cerrar la puerta, deberá aguardarse un segundo hasta poder abrir nuevamente la puerta. |
| La puerta no se cierra. | La apertura automática de la puerta no está en su posición básica. | Tras abrir la puerta deberá aguardarse un segundo hasta poder cerrar de nuevo la puerta. |
| La tapa de la cámara del detergente no se puede cerrar. | La tapa de la cámara del detergente no se puede cerrar a causa de los restos de detergente adheridos al mecanismo de cierre de ésta. | Eliminar los restos de detergente adheridos. |
| Hay restos de detergente en la cámara de detergente [33] o en la bandeja receptora de las pastillas de detergente [24]. | Los brazos de aspersión están bloqueados por piezas de vajilla, por lo que el detergente no es evacuado. | Cerciorarse de que los brazos de aspersión giren libremente. |
| | La cámara del detergente estaba húmeda al cargar el detergente. | Poner el detergente sólo en una cámara del detergente seca. |

* según el nivel de equipamiento de su lavavajillas

es Pequeñas averías de fácil solución

| Avería | Causa | Solución |
|--|--|---|
| El aparato se para en medio del programa en curso o el programa falla. | La puerta no está completamente cerrada. | Cerrar la puerta. |
| | No colocar piezas de la vajilla ni ambientadores en la bandeja receptora de las pastillas de detergente. El cesto superior presiona contra la puerta, impidiendo su cierre. | Verificar si el panel posterior del aparato es presionado por una toma de corriente o un soporte de manguera no desmontado. |
| | Interrupción de la alimentación de corriente y/o agua. | Restablecer la alimentación de corriente y/o agua. |
| Se escuchan golpes en las válvulas de llenado. | Depende de la instalación doméstica. No se trata de una avería del aparato. No tiene consecuencias sobre el funcionamiento de la máquina. | No hay solución posible. |
| Se escuchan sonidos de golpes o tintineos durante el ciclo de lavado. | El brazo de aspersion roza o choca contra piezas de la vajilla. La vajilla no se ha colocado correctamente. | Colocar la vajilla de modo que el brazo de aspersion no choque contra la misma. |
| | Al haber una escasa carga de vajilla en la máquina, los chorros de agua impactan directamente contra las paredes de la cuba. | Cargar más vajilla en la máquina o distribuirla de una manera más regular por la misma. |
| | Las piezas de la vajilla de escaso peso se mueven durante el lavado. | Colocar la vajilla de escaso peso de manera que tenga más estabilidad. |
| Formación de espuma no habitual. | Se ha puesto detergente de lavado a mano en el depósito del abrillantador. | Reponer inmediatamente el abrillantador. |
| | Se ha derramado abrillantador. | Limpiar con una bayeta el abrillantador que se hubiera derramado. |

* según el nivel de equipamiento de su lavavajillas



Servicio de Asistencia Técnica

En caso de no poder solucionar por sí mismo la avería deberá solicitar la intervención del Servicio de Asistencia Técnica Oficial de la marca. Nosotros encontraremos la solución adecuada, incluso para evitar desplazamientos innecesarios de los técnicos. Las señas del centro o delegación del Servicio de Asistencia Técnica Oficial de su zona de residencia figuran en la parte posterior de las instrucciones de uso o en la lista adjunta de centros y delegaciones del Servicio de Asistencia Técnica. Tenga presente que al ponerse en contacto con el Servicio de Asistencia Técnica deberá facilitar el número de producto (E-Nr. = 1) y el número de fabricación (FD = 2). Ambos números figuran en la placa de características del aparato [35], situada en la puerta del mismo.

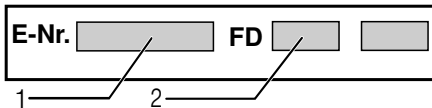

Confíe en la profesionalidad y el buen saber hacer del fabricante. Ponerse en contacto con nosotros. De este modo usted asegura que la reparación sea realizada por personal técnico especializado y debidamente instruido que, además, dispone de los repuestos originales del fabricante para su aparato.



Instalación y conexión

Para un perfecto funcionamiento del aparato, el lavavajillas debe haber sido instalado y conectado correctamente por un técnico especializado del ramo. Los valores relativos a la alimentación y evacuación del agua, así como para la conexión a la red eléctrica, deben coincidir con los criterios que se detallan en los apartados siguientes o que figuran en las instrucciones de montaje.

Para el montaje del aparato, siga los pasos siguientes:

1. Comprobación del aparato tras la entrega
2. Instalación
3. Conexión de desagüe
4. Conexión a la red de agua potable
5. Conexión eléctrica

Contenido suministrado

En caso de reclamación, dirigirse al comercio donde se adquirió el aparato o al Servicio de Asistencia Técnica de la marca.

- Lavavajillas
- Instrucciones de uso
- Instrucciones de montaje
- Instrucciones breves*
- Garantía*
- Material para el montaje
- Chapa protectora contra los vapores*
- Delantal de goma*
- Cable de conexión a la red

* según el nivel de equipamiento de su lavavajillas

Consejos y advertencias de seguridad

Ténganse en cuenta las advertencias de seguridad que se hacen en el capítulo → *"Instalación" en la página 6.*

Entrega del aparato

Su lavavajillas ha sido sometido a severas revisiones y comprobaciones en fábrica bajo condiciones de funcionamiento normal. Debido a este proceso, es posible que hayan quedado manchas producidas por el agua. Desaparecen después del primer ciclo de lavado.

Datos técnicos

- **Peso:**
Máxima 60 kg.
- **Tensión:**
220–240 V, 50 Hz ó 60 Hz
- **Potencia de conexión:**
2000 - 2400 W.
- **Fusibles de la instalación eléctrica:**
10/16 A (UK 13 A).
- **Potencia absorbida:**
estado desconectado (Po)* 0,50 W.
estado no desconectado (listo)
(PI)* 0,50 W.
*según las disposiciones de la UE nº
1016/2010 y 1059/2010.
Las funciones adicionales y los
ajustes pueden aumentar la potencia
absorbida.
- **Presión del agua:**
Mínima 0,05 MPa (0,5 bares),
máxima 1 MPa (10 bares).
En caso de que la presión del agua
de red sea superior,
deberá instalarse una válvula
reductora de la presión.
- **Caudal de alimentación:**
Mínimo 10 litros/minuto.
- **Temperatura del agua:**
Agua fría.
En caso de trabajar el aparato con
agua caliente:
la máxima temperatura admisible es
de 60 °C.
- **Capacidad:**
12–15 cubiertos (según el nivel de
equipamiento de su lavavajillas)

Instalación

Retirar las medidas de montaje necesarias incluidas en las instrucciones de montaje. Colocar el aparato de forma que se mantenga equilibrado con ayuda de las patas de soporte regulables. Observar que el lugar de emplazamiento sea seguro.

- Para los aparatos empotrables que posteriormente se quieren colocar de forma independiente hay que tomar una serie de medidas para asegurar su estabilidad, por ejemplo, atornillar el aparato a la pared o colocarlo bajo una encimera que esté fija a los armarios contiguos.
- El aparato se puede montar en una fila de muebles de cocinas sin que sea necesario que exista una pared de madera o de plástico divisoria.

Conexión de desagüe

1. Retirar de las instrucciones de montaje las páginas donde están indicados los pasos necesarios a seguir. De igual forma, montar el sifón con el racor de salida.
2. Conectar la manguera de la salida del agua al racor del sifón con ayuda de las piezas incluidas en el set de montaje. Cerciórese de que el tubo de desagüe no esté doblado, aprisionado ni torsionado y que el desagüe no esté obstruido por ninguna tapa que impida la libre salida del agua.

Conexión a la red de agua potable

1. Acoplar la manguera de alimentación del agua limpia (potable) al grifo de agua con ayuda de las piezas y accesorios suministrados con el aparato. Prestar atención a que la manguera de alimentación del agua no esté doblada, aplastada ni entrelazada.
2. En caso de conectar un nuevo aparato a la toma de agua, no deberá utilizarse nunca la misma manguera de alimentación de agua. Adquirir siempre una manguera de alimentación nueva.

Presión del agua:

Mínima 0,05 MPa (0,5 bares), máxima 1 MPa (10 bares).

En caso de que la presión del agua de red sea superior, deberá instalarse una válvula reductora de la presión.

Caudal de alimentación:

Mínimo 10 litros/minuto.

Temperatura del agua:

Agua fría.

En caso de trabajar el aparato con agua caliente:









En caso de trabajar el aparato con agua caliente, la máxima temperatura admisible es de 60 °C.

Conexión a la alimentación de agua caliente *

* según el nivel de equipamiento de su lavavajillas

El lavavajillas se puede conectar a la alimentación de agua fría o agua caliente hasta una temperatura máxima de 60 °C. La conexión a la alimentación de agua caliente es aconsejable cuando ésta es suministrada por una instalación adecuada y energéticamente favorable, como por ejemplo una instalación de energía solar con tubería de circulación. Con esta opción se reduce el consumo de energía, así como la duración del ciclo de lavado. Mediante la opción «Agua caliente» puede Vd. adaptar óptimamente su lavavajillas al funcionamiento con agua caliente. A tal efecto se aconseja una temperatura del agua mínima (temperatura del agua que entra en el aparato) de 40 °C y máxima de 60 °C. La conexión a la alimentación de agua caliente no se aconseja cuando el agua caliente proceda de un termo de agua eléctrico.

Para modificar el ajuste:

1. Abrir la puerta.
2. Accionar el interruptor principal para Conexión/Desconexión .
3. Oprimir la tecla Información   durante tres segundos, hasta que aparezca en la ventana de visualización superior  el siguiente texto:
Desplazar con < >
Ajustar con - +
Salir con Conf. 3 seg.
4. Pulsar la tecla >  repetidamente, hasta que en la ventana de visualización superior  aparezca la indicación «Conexión a la alimentación de agua».
5. Ajustar el valor deseado con ayuda de las teclas de ajuste «+» .
6. Pulsar la tecla Información   durante 3 segundos.

El valor ajustado es memorizado por el aparato.

Conexión eléctrica

- El aparato sólo deberá conectarse a una red de corriente alterna de 220 V a 240 V y 50 Hz ó 60 Hz, a través de una toma de corriente debidamente instalada y provista de conductor de protección. En la placa de características del aparato [35] se indica la potencia que debe tener el fusible de la instalación eléctrica.
- La toma de corriente deberá encontrarse cerca del aparato y ser libremente accesible tras el montaje del mismo.
En caso de que, tras la instalación del aparato, la toma de corriente y el enchufe de conexión del aparato no sean libremente accesibles, la instalación (red) eléctrica tiene que estar equipada, con objeto de cumplir las normas de seguridad específicas del ramo, con un dispositivo de separación de todas las fases, con una abertura de contacto mínima de 3 mm.
- Las modificaciones que hubiera que efectuar en el enchufe del aparato sólo podrán ser realizadas por un técnico especializado del ramo.
- Una prolongación del cable de conexión sólo se puede adquirir a través del Servicio de Asistencia Técnica Oficial.
- En caso de utilizar un interruptor de corriente diferencial, sólo se usa uno provisto del símbolo . Sólo este tipo de interruptor garantiza el cumplimiento de las normas y disposiciones actuales vigentes.
- El aparato está equipado con un sistema de protección contra fugas de agua. Tenga en cuenta que dicho sistema **sólo** funciona si el aparato está conectado a la red eléctrica.

Desmontaje

También aquí es importante observar el orden de ejecución correcto de las operaciones.

1. Desconectar el aparato de la red eléctrica.
2. Cerrar la toma de agua.
3. Soltar las mangueras de evacuación y de alimentación de agua limpia (potable).
4. Desenroscar los tornillos de sujeción a los muebles.
5. En caso de existir una placa protectora inferior (zócalo), retirarla.
6. Extraer el aparato, tirando cuidadosamente de las mangueras.

Transporte

Vaciar el aparato y fijar las piezas sueltas.

Evacuar el agua del aparato del modo siguiente:

1. Abrir el grifo del agua.
2. Abrir la puerta.
3. Accionar el interruptor principal para Conexión/Desconexión 1].
4. Seleccionar el programa con la temperatura más elevada. En la ventana de visualización superior 4] aparece la duración previsible del programa seleccionado.
5. Accionar la tecla de inicio 10].
6. Cerrar la puerta. Se inicia el programa de lavado seleccionado.
7. Esperar a abrir la puerta aprox. 4 minutos.
8. Pulsar la tecla INICIO 10] hasta que en la ventana de visualización superior 4] aparezca la indicación «El programa de lavado se ha interrumpido»/«Preparado en un minuto».
9. Cerrar la puerta.
10. Aguardar aprox. un minuto antes de abrir la puerta del aparato. En la ventana de visualización superior 4] aparece la indicación «Fin».
11. Colocar el interruptor para Conexión/Desconexión 1] en la posición de desconexión.
12. Cerrar el grifo de agua, desempalmar la manguera de alimentación y evacuar el agua.

Nota: Transportar el aparato sólo en posición vertical. Así se evita que el agua residual contenida en el circuito de agua pueda penetrar en la electrónica de la máquina, provocando fallos y averías.

Protección antiheladas

En caso de encontrarse instalado el aparato en un lugar o recinto expuesto a las bajas temperaturas (sin calefacción), por ejemplo en chalets y viviendas no frecuentados regularmente, hay que evacuar completamente el agua del aparato (véase al respecto el capítulo «Transporte»).

Nos reservamos el derecho de introducir modificaciones.

Garantía para el sistema AQUA-STOP

(no procede para las máquinas no equipadas con el sistema Aqua-Stop)



Además de los derechos de garantía respecto al distribuidor derivados del contrato de compra y de la garantía del aparato otorgada por el Fabricante, concedemos una garantía adicional bajo las siguientes condiciones:

1. Resarciremos a los usuarios particulares de los daños producidos por fugas de agua en sus hogares debido a defectos o averías del sistema AQUA-STOP. Con objeto de asegurar la protección del aparato contra fugas de agua, éste tiene que estar conectado a la red eléctrica.
2. La validez de esta garantía está limitada a la vida activa del aparato.
3. Esta garantía sólo entrará en vigor en caso de que el aparato y el sistema AQUA-STOP hayan sido instalados y conectados correctamente, de conformidad a las instrucciones del aparato. Esta garantía incluye asimismo la prolongación del sistema AQUA-STOP (accesorio original) montada correctamente. Nuestra garantía no incluye las tuberías y grifos defectuosos que conducen hasta el acoplamiento del sistema AQUA-STOP en el grifo de agua.
4. Los aparatos dotados del sistema AQUA-STOP no requieren vigilancia ni controles durante su funcionamiento. Tampoco hay que cerrar el grifo de agua tras concluir el funcionamiento del aparato. Tan sólo hay que cerrarlo en casos de ausencia prolongada, por ejemplo durante las vacaciones.

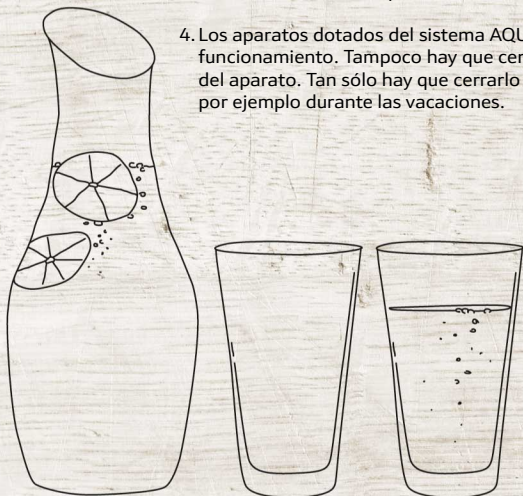

Solicitud de reparación y asesoramiento en caso de averías o perturbaciones

E 902 406 416

Las señas de las delegaciones internacionales figuran en la lista adjunta de centros y delegaciones del Servicio de Asistencia Técnica Oficial.



REGISTER YOUR PRODUCT
ONLINE NEFF-HOME.COM



Constructa NEFF Vertriebs-GmbH |
Carl-Wery-Straße 34 | 81739 Munich
Germany

9001185259
(9805) 642 TW