

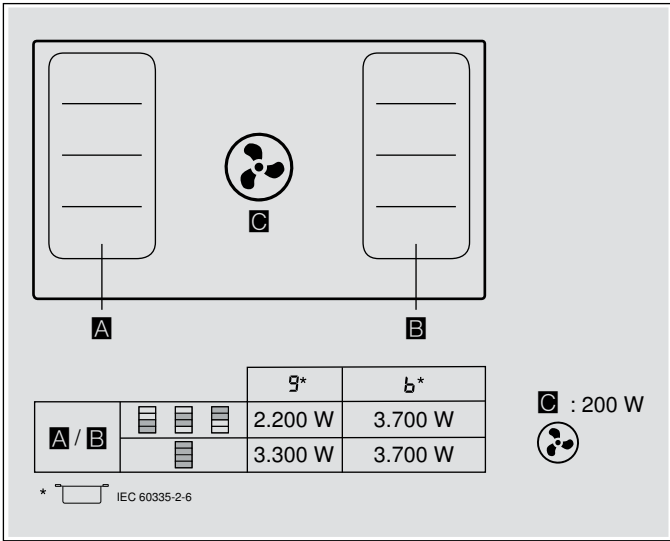



FLEX-INDUKTIOKEITTOTASO JOSSA  
INTEGROITU TUULETUSJÄRJESTELMÄ





fi Käyttöohje

**T58TS6BN0, T58PS6BX0**



# Sisällysluettelo

	<b>Määräystenmukainen käyttö</b> .....	<b>4</b>		<b>PowerBoost-toiminto</b> .....	<b>21</b>
	<b>Tärkeitä turvaohjeita</b> .....	<b>5</b>	Aktivointi .....	21	
	<b>Vaurioiden syyt</b> .....	<b>7</b>	Deaktivointi .....	21	
	<b>Ympäristönsuojelu</b> .....	<b>7</b>		<b>ShortBoost-toiminto</b> .....	<b>22</b>
Energiansäästö .....	7		Käyttöä koskevat suositukset .....	22	
Ympäristöystävällinen hävittäminen .....	7		Aktivointi .....	22	
	<b>Keittäminen induktiotekniikalla</b> .....	<b>8</b>	Deaktivointi .....	22	
Induktiolla keittämisen edut .....	8			<b>Lämpimänäpito toiminto</b> .....	<b>22</b>
Keittoastiat .....	8		Aktivointi .....	22	
	<b>Tutustuminen laitteeseen</b> .....	<b>9</b>	Deaktivointi .....	22	
Uusi laitteesi .....	9			<b>Asetusten siirtäminen</b> .....	<b>23</b>
Lisävarusteet .....	9		Aktivointi .....	23	
Ohjauspaneeli .....	10			<b>Paistotunnistin</b> .....	<b>23</b>
Jälkilämmön näyttö .....	10		Paistamisen edut .....	23	
Toimintatavat .....	11		Pannut paistotunnistinta varten .....	23	
	<b>Ennen ensimmäistä käyttöä</b> .....	<b>11</b>	Lämpötilatasot .....	24	
Ensimmäinen käyttöönotto .....	11		Taulukko .....	24	
	<b>Monitoimi-kenttä ja monitoimi valitsin</b> .....	<b>12</b>	Toimi näin .....	26	
Poista monitoimivalitsin .....	12			<b>Lapsilukko</b> .....	<b>26</b>
Monitoimivalitsimen säilytys .....	12		Lapsilukon aktivointi ja deaktivointi .....	26	
Käyttö ilman monitoimivalitsinta .....	12		Lapsilukko .....	26	
	<b>Koneen käyttö</b> .....	<b>13</b>		<b>Pyyhintäsuoja</b> .....	<b>27</b>
Keittotason kytkeminen päälle ja pois päältä .....	13			<b>Automaattinen turvakatkaisu</b> .....	<b>27</b>
Keittoalueen säätäminen .....	13			<b>Perusasetukset</b> .....	<b>28</b>
Tuuletuksen kytkeminen päälle ja pois päältä .....	14		Näin pääset perusasetuksiin: .....	30	
Intensiiviteho .....	14			<b>Energiankulutuksen näyttö</b> .....	<b>30</b>
Automaattikäynnistys .....	14			<b>Keittoastiatesti</b> .....	<b>31</b>
Automaattikäyttö tunnistinohjauksella .....	15			<b>PowerManager</b> .....	<b>31</b>
Jälkikäyttötoiminto .....	15			<b>Puhdistus</b> .....	<b>32</b>
Keittosuositukset .....	15		Puhdistusaine .....	32	
	<b>Muuntuva alue</b> .....	<b>18</b>	Puhdistettavat osat .....	33	
Keittoastioiden käyttöön liittyviä neuvoja .....	18		Keittotason kehys (vain laitteet, joissa keittotason kehys) .....	33	
Kahtena itsenäisenä keittoalueena .....	18		Keittotaso .....	33	
Ainoana keittoalueena .....	18		Tuuletus .....	33	
	<b>Move-toiminto</b> .....	<b>19</b>	Ylivuotosäiliön puhdistus .....	36	
Aktivointi .....	19		Monitoimivalitsin .....	36	
Deaktivointi .....	19			<b>Aikatoiminnot</b> .....	<b>20</b>
	<b>Kypsennysajan ohjelmointi</b> .....	<b>20</b>	Kypsennysajan ohjelmointi .....	20	
Minuuttikello .....	20		Minuuttikello .....	20	
Ajanottokello-toiminto .....	21		Ajanottokello-toiminto .....	21	

 <b>Vastauksia usein esitettyihin kysymyksiin (FAQ)</b> .....	<b>37</b>
 <b>Mitä tehdä häiriön sattuessa?</b> .....	<b>38</b>
 <b>Huoltopalvelu</b> .....	<b>39</b>
Mallinumero ja sarjanumero .....	39
 <b>Testiruoat</b> .....	<b>40</b>

---

Lisätietoja tuotteista, varusteista, varaosista ja palveluista löydät Internetistä:  
**www.neff-international.com** ja Online-Shopista:  
**www.neff-eshop.com**

---

## **Määräystenmukainen käyttö**

Lue tämä ohje huolellisesti. Säilytä käyttö- ja asennusohje ja laitepassi myöhempää käyttöä tai seuraavaa käyttäjää varten.

Tarkista laite pakkauksen avauksen jälkeen. Jos laitteesta löytyy kuljetuksesta aiheutuneita vaurioita, älä kytke sitä sähköverkkoon vaan ota yhteyttä tekniseen palveluun ja tee vaurioista kirjallinen ilmoitus, muutoin oikeutta vahingonkorvauksiin ei ole.

Tämä laite tulee asentaa sen mukana toimitettujen asennusohjeiden mukaan.

Tämä laite on tarkoitettu yksityisille kotitalouksille ja kodinomaiseen ympäristöön. Käytä laitetta vain ruokien ja juomien valmistukseen. Keittämistä on valvottava. Lyhytaikaista keittämistä on valvottava keskeytyksellä. Käytä laitetta vain suljetuissa tiloissa.

Tämä laite on tarkoitettu käytettäväksi enintään 2000 metrin korkeudella merenpinnasta.

Älä käytä keittotason suojuksia. Ne voivat aiheuttaa tapaturmia; ne voivat ylikuumentua tai syttyä palamaan, tai materiaali voi särkyä.

Älä käytä muita kuin valmistajan hyväksymiä suojarusteita tai lasten turvaristikoita. Sopimattomat suojarusteet tai lasten turvaristikot voivat aiheuttaa tapaturmia.

Tätä laitetta ei ole suunniteltu käytettäväksi ulkopuolisen ajastimen tai kauko-ohjaimen kanssa.

Laitetta voivat käyttää yli 8-vuotiaat lapset ja henkilöt, joiden fyysiset ominaisuudet, aistit tai henkiset valmiudet ovat rajoittuneet tai joilta puuttuu tarvittava kokemus ja osaaminen, jos heitä valvoo heidän turvallisuudestaan vastaava henkilö tai heitä on opastettu laitteen turvallisessa käytössä ja he ovat ymmärtäneet laitteen vaarat.

Lapset eivät saa leikkiä laitteella. Lapset eivät saa puhdistaa tai huoltaa laitetta, paitsi jos he ovat täyttäneet 15 vuotta ja heidän toimiaan valvotaan.

Pidä alle 8-vuotiaat lapset poissa laitteen ja liitäntäjohdon läheltä.

Jos käytät sydämentahdistinta tai vastaavaa lääkinnällistä laitetta, ole erityisen varovainen käyttäessäsi ja lähestyessäsi induktiokaitotasoja niiden ollessa toiminnassa. Ota yhteyttä lääkäriin tai laitteen valmistajaan varmistaaksesi, että se täyttää voimassa olevat määräykset ja ota selvää mahdollisista yhteensopimattomuuksista.

## Tärkeitä turvaohjeita

Turvallinen käyttö on taattu vain, kun asennus tehdään ammattitaitoisesti asennusohjeita noudattaen. Asentaja vastaa moitteettomasta toiminnasta laitteen asennuspaikassa.

Ilman pistoketta olevan laitteen saa liittää vain valtuutettu asentaja. Takuu ei kata virheellisestä liitännästä johtuvia vaurioita.

Tuuletin ei saa imeä vaarallisia tai räjähdysherkkiä aineita ja höyryjä.

Varmista, ettei laitteeseen pääse pieniä osia tai nesteitä.

Tarkasta laite, kun olet purkanut sen pakkauksesta. Jos laitteessa on kuljetusvaurioita, älä kytke laitetta käyttöön.

Tätä laitetta ei ole suunniteltu käytettäväksi ulkopuolisen ajastimen tai kauko-ohjaimen kanssa.

### Varoitus – Tukehtumisvaara!

Pakkausmateriaali on vaarallista pikkulapsille. Älä anna lasten leikkiä pakkausmateriaalilla.

### Varoitus – Hengenvaara!

Takaisin virtaavat poistoilmakaasut voivat aiheuttaa myrkytyksen.

Huolehdi aina riittävästä tuloilmasta, jos laitetta käytetään poistoilmakäytössä yhdessä huoneilmaa tarvitsevan tulisijan kanssa.

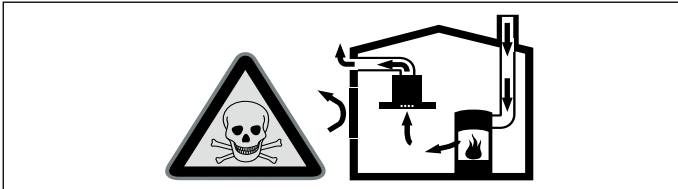

Huoneilmaa tarvitsevat tulisijat (esim. kaasu-, öljy-, puu- tai hiilikäyttöiset lämmityslaitteet, läpivirtauskuumennin, vedenkuumennin) ottavat polttoilman huonetilasta ja johtavat poistoilman poistoilmalaitteen (esim. savutorven) kautta ulos.

Tuuletin imee keittiöstä ja sen viereisistä huoneista ilmaa - tämä on korvattava riittävällä tuloilmalla - muuten syntyy alipaine.

Myrkylliset kaasut imeytyisivät takaisin huoneisiin savutorvesta tai poistoilmakanavasta.

- Siksi on huolehdittava aina riittävästä tuloilmasta.
- Seinään asennettu tuloilma-/poistoilmalaatikko ei yksin takaa raja-arvoissa pysymistä.

Turvallisuussyistä ei huoneessa, johon tuuletin on asennettu, vallitseva alipaine saa olla korkeampi kuin 4 Pa (0,04 mbar). Tämä saavutetaan, jos avattavista ja suljettavista aukoista kuten ovista, ikkunoista, tuloilma/poistoilma-seinäaukoista tai muista teknisistä toimenpiteistä johtuen palamisilman tilalle pääsee virtaamaan korvausilmaa.

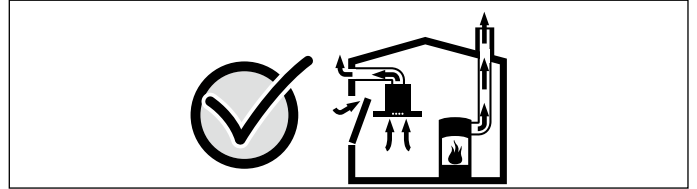

Tuulettimen asentamista suunniteltaessa on kysyttävä neuvoa paikalliselta nuohoojalta, hän pystyy arvioimaan talon tuulettusta koskevan kokonaisratkaisun ja suosittelemaan sopivat tuulettusta koskevat toimenpiteet. Mikäli tuuletinta käytetään vain kiertoilmakäytössä, käyttö on mahdollista ilman rajoituksia.

### Varoitus – Palovaara!

- Kuuma öljy ja rasva syttyvät helposti palamaan. Älä jätä kuumaa öljyä tai rasvaa ilman valvontaa. Älä sammuta tulipaloa vedellä. Kytke keittoalue pois päältä. Tukahduta liekit varovasti kannella tai palopeitteellä tai vastaavalla.
- Keittoalueet kuumenevat hyvin kuumiksi. Älä aseta palavia esineitä keittotason päälle. Älä säilytä tavaroita keittotason päällä.
- Laite kuumenee. Älä säilytä palavia esineitä tai spraypulloja suoraan keittotason alla olevissa laatikoissa.
- Keittotaso kytkeytyy itsestään pois päältä eikä sitä saa enää käytettyä. Laite voi kytkeytyä myöhemmin tahattomasti päälle. Kytke sulake sulakerasiassa pois päältä. Soita huoltopalveluun.
- Rasvasuodattimeen kertynyt rasva voi syttyä palamaan. **Puhdista rasvasuodatin vähintään kerran kuukaudessa.** Älä käytä laitetta koskaan ilman rasvasuodatinta.
- Suodattimiin kertynyt rasva voi syttyä palamaan. Puhdista laite ohjeiden mukaan. Noudata suositeltuja puhdistusvälejä. Älä käytä laitetta koskaan ilman rasvasuodatinta.

- Rasvasuodattimeen kertynyt rasva voi syttyä palamaan, kun tuuletin on kytketty päälle. Älä pidä avotulta liesituulettimen läheisyydessä (esim. älä liekitä ruokia). Liesituulettimen saa asentaa kiinteillä polttoaineilla toimivien (esim. puu- tai hiililämmitteisten) liesien yläpuolelle vain, kun liesi on varustettu suljetulla, kiinteällä kannella. Kipinöitä ei saa muodostua.

#### **⚠ Varoitus – Palovamman vaara!**

- Keittoalueet ja niiden ympäristö, erityisesti laitteessa mahdollisesti oleva keittotasen kehys, kuumenevat hyvin kuumiksi. Älä kosketa kuumia pintoja. Pidä lapset poissa laitteen läheltä.
- Keittoalue kuumenee, mutta näyttö ei toimi. Kytke sulake sulakerasiassa pois päältä. Soita huoltopalveluun.
- Metalliset esineet kuumentuvat keittotasolla hyvin nopeasti. Älä laita metallisia esineitä kuten veitsiä, haarukoita, lusikoita tai kansia keittotasolle.
- Suodatinkansi kuumenee keittotasolla hyvin kuumaksi. Älä laske suodatinkantta keittotasolle. Älä laita kattiloita tai muita kuumia esineitä suodatinkannen päälle.
- Sammuta keittotaso aina jokaisen käyttökerran jälkeen pääkytkimellä. Älä odota, että keittotaso sammuu automaattisesti keittoastian puuttuessa.
- Käden ulottuvilla olevat osat kuumenevat käytössä. Älä kosketa kuumia osia. Pidä lapset poissa laitteen läheltä.
- Laitteeseen kuumenee käytön aikana. Jos laitteen sisään pääsee kuumia nesteitä, anna laitteen jäähtyä vähintään kaksi tuntia ennen suodatinkannen, metallisen rasvasuodattimen, säiliön, ylivuotosäiliön tai kotelon suojuksen poistamista.

#### **⚠ Varoitus – Sähköiskun vaara!**

- Epäasianmukaiset korjaukset ovat vaarallisia. Vain koulutukseemme osallistunut huoltopalvelun teknikko saa tehdä korjauksia ja vaihtaa vaurioituneita liitäntäjohtoja. Jos laite on rikki, irrota verkkopistoke tai kytke sulake sulakerasiassa pois päältä. Soita huoltopalveluun.
- Laitteeseen pääsevä kosteus voi aiheuttaa sähköiskun. Älä käytä painepesuria tai höyrysuihkua.
- Viallinen laite voi aiheuttaa sähköiskun. Älä kytke viallista laitetta päälle. Irrota verkkopistoke tai kytke sulake sulakerasiassa pois päältä. Soita huoltopalveluun.

- Säröt tai murtumat keraamisessa lasissa voivat aiheuttaa sähköiskun. Kytke sulake sulakerasiassa pois päältä. Soita huoltopalveluun.

#### **⚠ Varoitus – Sähkömagneettiset vaarat!**

- Tämä laite täyttää turvallisuusmääräyksien ja sähkömagneettiseen yhteensopivuuteen liittyen standardien vaatimukset. Tästä huolimatta henkilöt, joilla on sydämentahdistin tai insuliinipumppu, eivät saa lähestyä laitetta sen käytön aikana. On mahdotonta taata, että kaikki markkinoilla olevat laitteet täyttäisivät sähkömagneettiseen yhteensopivuuteen liittyvät voimassa olevat määräykset ja ettei laitteen virheettömän toiminnan vaarantavia häiriöitä esiintyisi. Samoin on mahdollista, että muita laitteita, kuten kuulokkeita käyttävät henkilöt voivat havaita häiriöitä laitteen käytössä.
- Irrotettava valitsin on magneettinen ja se voi vaikuttaa elektronisiin implantteihin, esim. sydämentahdistimiin tai insuliinipumppuihin. Elektronisten implanttien käyttäjille: älä kanna valitsinta vaatteiden taskuissa. Vähimmäisetäisyys sydämentahdistimeen 10 cm.

#### **⚠ Varoitus – Loukkaantumiswaara!**

- Vesihauteessa kypsennettäessä keittotaso ja keittoastia saattavat särkyä ylikuumentumisen vuoksi. Vesihauteessa oleva keittoastia ei saa koskettaa suoraan vedellä täytetyn kattilan pohjaa. Käytä vain kuumuutta kestäviä keittoastioita.
- Kattilan pohjan ja keittoalueen välissä oleva neste voi aiheuttaa kattilan yhtäkkisen hypähtämisen. Pidä keittoalue ja kattilan pohja aina kuivina.
- Keittoastiat ja keittotasot kuumenevat hyvin kuumiksi. Älä tartu kuumaan keittotasoon tai kuumaan keittoastiaan.
- Sopimattomat wokkipannut voivat johtaa onnettomuuksiin. Käytä vain valmistajalta lisävarusteena saatavia wokkipannuja.

#### **⚠ Varoitus – Häiriöiden vaara!**

Tämän keittotasosäiliön alaosassa on tuuletin. Jos keittotasosäiliön alapuolella on laatikko, älä säilytä laatikossa pieniä tai teräviä esineitä, paperia tai astiapyyhkeitä. Esineet voivat joutua tuulettimen sisään ja vaurioittaa tuuletinta tai heikentää laitteen jäähdytystä. Laatikon sisällön ja puhaltimen tuloliitännän välisen etäisyyden pitää olla vähintään 2 cm.

## Vaurioiden syyt

### Huomio!

- Koviin ja terävien esineiden aiheuttama vaurioitumisvaara. Älä päästä kovia tai teräviä esineitä putoamaan keittotason päälle.
- Vaurioitumisvaara tyhjäksi kiehuvan keittoastian takia. Älä anna keittoastian kiehua tyhjäksi.
- Vaurioitumisvaara kuumien kattiloiden tai pannujen takia. Älä laske kuumia kattiloita tai pannuja ohjauspaneelin, näyttöjen, keittotason kehyksen tai suodatinkannen päälle.
- Alumiinifolion tai muoviasian aiheuttama vaurioitumisvaara. Älä laske alumiinifoliota tai muoviasiaa kuumalle keittotasolle. Älä käytä liedensuojalevyä.
- Vaurioitumisvaara. Suodatinkannen murtumisvaara. Ota suodatinkansi varovasti pois paikaltaan. Älä päästä suodatinkantta putoamaan.
- Pinnan vauriot, värjäymät ja tahrat tarkoitukseen sopimattomien puhdistusaineiden takia. Käytä vain tämän tyyppisille keittotasolle soveltuvia puhdistusaineita.
- Kattilan hankauman aiheuttama pinnan vaurio ja värjäytyminen. Nosta kattiloita ja pannuja, älä siirrä niitä liu'uttamalla.
- Pintavauriot kiinni palaneiden ruokien aiheuttamien tahrojen takia. Poista ylikiehunut ruoka heti puhdistuslastalla.
- Suolan, sokerin ja hiekan aiheuttama pinnan vaurio. Älä käytä keittotasoa työ- tai laskualustana.
- Astioiden karkeiden pohjien aiheuttama pinnan vaurio. Tarkasta keittoastia ennen käyttöä.
- Sokerin ja hyvin sokeripitoisten ruokien aiheuttama pinnan vaurio, ns. simpukkakuvion muodostuminen. Poista ylikiehunut ruoka heti puhdistuslastalla.

## Ympäristönsuojelu

Tässä luvussa saat tietoa energian säästämisestä ja laitteen hävittämisestä.

### Energiansäästö

- Sulje kattilat aina sopivalla kannella. Keittäminen ilman kantta kuluttaa merkittävästi enemmän energiaa. Käytä lasikantta, jotta voit nähdä kattilan sisällön ilman, että nostat kantta.
- Käytä kattiloita ja pannuja, joissa on tasainen pohja. Epätasaiset pohjat nostavat energiankulutusta.
- Kattilan ja pannun pohjan halkaisijan pitää vastata keittoalueen kokoa. Huomio: astioiden valmistajat ilmoittavat usein kattilan yläreunan halkaisijan, joka on usein suurempi kuin kattilan pohjan halkaisija.
- Käytä pienille määrille pientä kattilaa. Suuri, vajaa kattila kuluttaa paljon energiaa.
- Kypsennä vähällä vedellä. Se säästää energiaa. Vitamiinit ja mineraalit säilyvät vihanneksissa.
- Kytke ajoissa pienemmälle tehoalueelle. Näin säästyy energiaa.
- Varmista keittäessäsi riittävä tuloilman saanti, jotta tuuletin toimii tehokkaasti ja käyttöäänit ovat vähäiset.
- Sovita tuuletusteho ruokahöyryjen määrään. Käytä intensiivitehoa vain tarpeen mukaan. Pienempi tuuletusteho tarkoittaa pienempää energiankulutusta.
- Jos ruokahöyryjä on runsaasti, valitse ajoissa suurempi tuuletusteho. Ruokahöyryt, jotka ovat jo levinneet keittiöön, vaativat tuulettimen pidemmän käytön.
- Kytke laite pois päältä, kun sitä ei enää tarvita.
- Puhdista ja vaihda suodatimet annetuun aikaväleihin, jotta tuuletusteho pysyy hyvänä ja vältät palovaaran.

### Ympäristöystävällinen hävittäminen

Hävitä pakkaus ympäristöystävällisesti.



Tämän laitteen merkintä perustuu käytettyjä sähkö- ja elektroniikkalaitteita (waste electrical and electronic equipment - WEEE) koskevaan direktiiviin 2012/19/EU.

Tämä direktiivi määrittää käytettyjen laitteiden palautus- ja kierrätys-säännökset koko EU:n alueella.

## Keittäminen induktiotekniikalla

### Induktiolla keittämisen edut

Induktiotekniikalla keittäminen poikkeaa ratkaisevasti perinteisestä keittämisestä, sillä lämpö muodostuu suoraan keittoastiassa. Siitä on monia etuja:

- Keitettäessä ja paistettaessa säätyy aikaa.
- Energiansäästö.
- Helpompi hoito ja puhdistus. Yli kiehunut ruoka ei pala niin nopeasti kiinni.
- Lämmönvalvonta ja turvallisuus; keittotaso lisää tai vähentää lämmöntuottoa heti valitsimen käytön jälkeen. Induktiokeittoalue keskeyttää lämmöntuoton heti, kun astia otetaan keittoalueelta, vaikka sitä ei olisi kytketty ensin pois päältä.

### Keittoastiat

Käytä vain ferromagneettisia astioita induktiotekniikalla keittäessäsi, esimerkiksi:

- astiat emaloitua terästä
- astiat valurautaa
- erityisiä teräksisiä induktioastioita.

Voit tarkastaa astian soveltuvuuden induktiokäyttöön katsomalla ohjeet luvusta → "Keittoastiatesti".

Jotta keittotulos olisi hyvä, kattilan pohjan ferromagneettisen alueen pitää vastata keittoalueen kokoa. Jos astiaa ei tunnisteta yhdellä keittoalueella, kokeile uudelleen toisella keittoalueella, jonka halkaisija on pienempi.

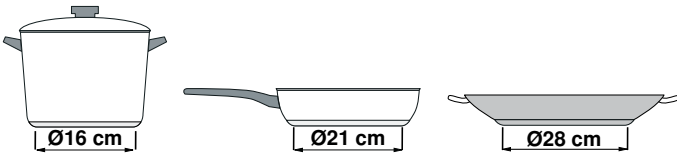

Kun muuntuvaa keittoaluetta käytetään ainoana keittoalueena, voidaan käyttää erityisesti tälle alueelle sopivia suurempia astioita. Ohjeita keittoastian sijoituksesta löydät luvusta.



On olemassa myös induktioastioita, joiden pohja ei ole täysin ferromagneettinen:

- Jos keittoastian pohja on vain osittain ferromagneettinen, vain ferromagneettinen pinta kuumenee. Lämpö saattaa siis jakautua epätasaisesti. Ei-ferromagneettisen alueen lämpötila saattaa olla liian alhainen keittämiseen.

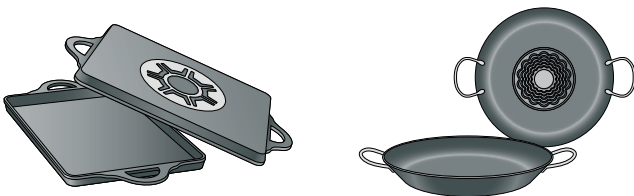

- Jos astian pohjan materiaali sisältää esimerkiksi alumiinia, ferromagneettinen pinta on pienempi. Tällainen astia ei ehkä lämpene kunnolla tai sitä ei mahdollisesti tunnisteta lainkaan.

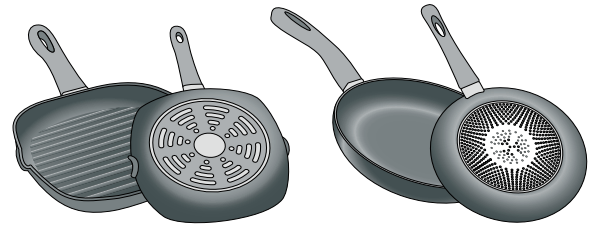

### Keittoastiat, jotka eivät sovellu induktiokeittotasoihin

Älä käytä ohutpohjaisia pannuja tai seuraavanlaisia astioita:

- normaalit ohuet teräsastiat
- lasiastiat
- saviastiat
- kupariastiat
- alumiiniastiat

### Astian pohjan ominaisuudet

Astian pohjan ominaisuudet voivat vaikuttaa keittotulokseen. Käytä kattiloita ja pannuja, joiden materiaali jakaa lämmön tasaisesti astiaan, esimerkiksi kattiloita, joissa on teräksinen sandwich-pohja. Näin säästyy aikaa ja energiaa.

Käytä astioita, joissa on tasainen pohja. Astioiden epätasaiset pohjat heikentävät lämmöntuottoa.

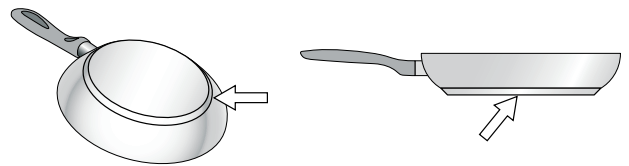

### Keittoastian puuttuminen tai väärän kokoinen keittoastia

Jos valitulle keittoalueelle ei aseteta keittoastiaa, tai jos keittoastia on tehty väärästä materiaalista tai se on väärän kokoinen, keittoalueen näytössä näkyvä tehotaso vilkkuu. Aseta käyttöön soveltuva keittoastia keittoalueelle ja vilkkuminen loppuu. Jos keittoastiaa ei aseteta alueelle 90 sekunnin sisällä, keittoalue kytkeytyy automaattisesti pois päältä.

### Tyhjät tai ohuen pohjan omaavat keittoastiat

Älä kuumenna tyhjiä keittoastioita, älä myöskään käytä ohutpohjaisia keittoastioita. Keittotasossa on sisäinen turvajärjestelmä, mutta tyhjä keittoastia voi kuumentua niin nopeasti, ettei "automaattinen pois päältä kytkentä"-toiminto ehdi reagoida siihen ja astia voi saavuttaa erittäin korkean lämpötilan. Keittoastian pohja voi tällöin sulaa ja vaurioittaa keittotason lasipintaa. Älä koske tällöin keittoastiaan vaan kytke keittoalue pois päältä. Jos keittotaso ei toimi jäähtymisen jälkeen, ota yhteyttä tekniseen huoltopalveluumme.

### Kattilantunnistin

Jokaisella keittoalueella on kattilantunnistuksen alaraja, joka riippuu astian pohjan ferromagneettisesta halkaisijasta ja materiaalista. Siksi tulisi aina käyttää sitä keittoaluetta, joka parhaiten vastaa kattilan pohjan halkaisijaa.



## Tutustuminen laitteeseen

Löydät tietoja keittoalueiden mitoista ja tehoista kohdasta → *Sivu 2*

**Huomautus:** . Värät ja yksityiskohdat saattavat poiketa laitemalleittain.

Tässä luvussa selostamme näytöt ja valitsimet. Lisäksi opit tuntemaan laitteen eri toiminnot.

### Uusi laitteesi

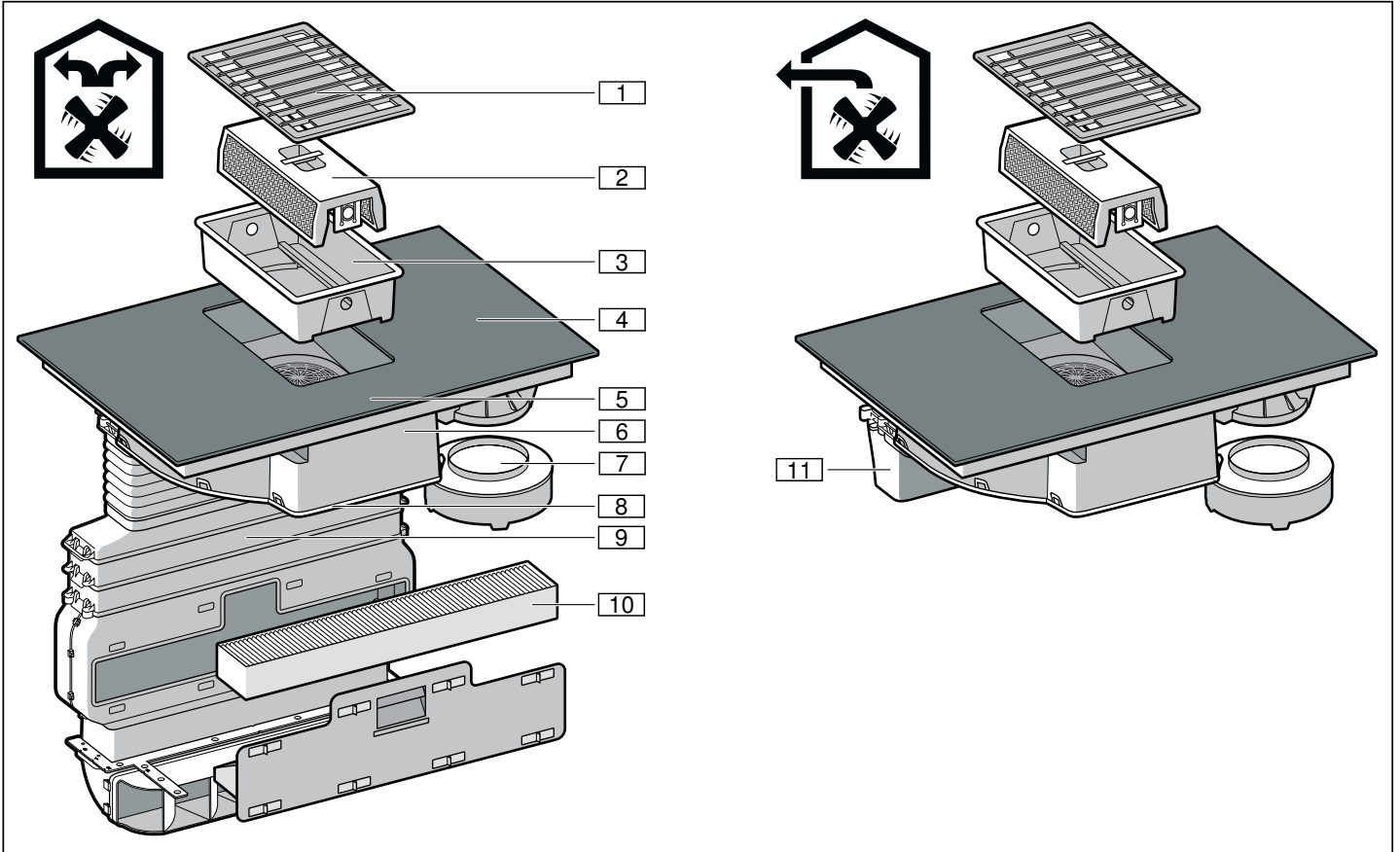

Nro	Nimi
1	Suodatinkansi
2	Metallinen rasvasuodatin
3	Kotelo
4	Keittotaso
5	Ohjauspaneeli
6	Tuuletinkotelo
7	Ylivuotosäiliö
8	Kotelon suojus
9	Putki*
10	Aktiivihiilisuodatin*
11	Poistoilmaputki**
*vain kiertoilmakäytössä	
**vain poistoilmakäytössä	

### Lisävarusteet

Poistoilmasarja	Z8100X0
Kiertoilmasarja	Z8200X0
Aktiivihiilisuodatin	Z8500X0

### Soveltuva keittoastia

Markkinoilla on pannuja, jotka soveltuvat optimaalisesti paistotunnistintoiminnolle. Näitä voit hankkia jälkikäteen alan liikkeistä tai teknisen huoltopalvelumme kautta. Ilmoita hankkiessasi aina tuotteen numero.

Pannu, halkaisija 15 cm	Z9451X0
Pannu, halkaisija 19 cm	Z9452X0
Pannu, halkaisija 21 cm	Z9453X0
Teppan Yaki. Suositellaan vain muuntuvalla keittoalueelle.	Z9417X2
Grillilevy. Suositellaan vain muuntuvalla keittoalueelle.	Z9416X2

## Ohjauspaneeli

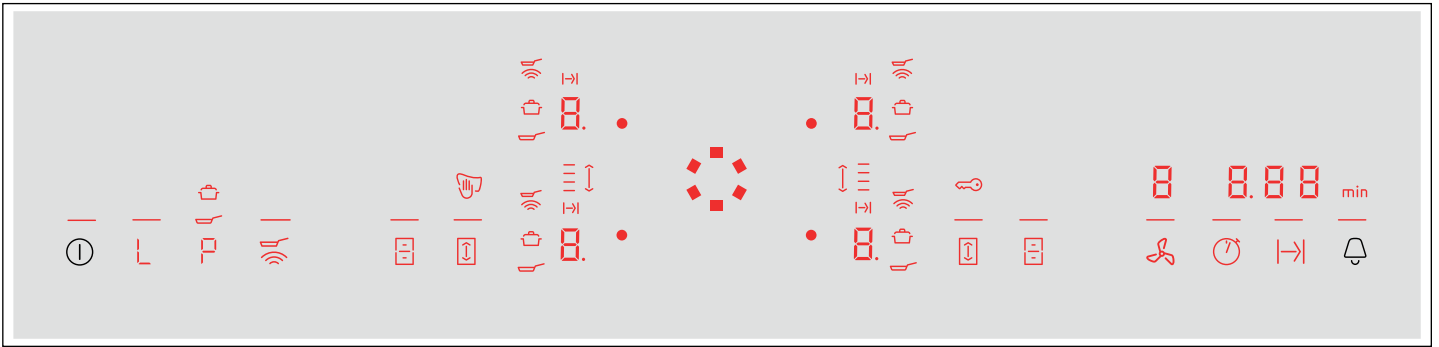

### Käyttöalueet

ⓘ	Laitteen kytkeminen päälle ja pois päältä
L	Lämpimänäpito toiminnon kytkeminen päälle
P	PowerBoost- ja ShortBoost-toiminnon kytkeminen päälle
☁	Paistotunnistimen kytkeminen päälle
☰	Muuntuvan keittoalueen kytkeminen päälle
↕	Move-toiminnon aktivointi
🌀	Siirtyminen keittotasoon säätöalueen ja tuuletuksen välillä / tuuletuksen säätäminen / tuuletuksen intensiivitehon ja automaattikäynnistyksen kytkeminen päälle
🕒	Ajanottokello-toiminnon kytkeminen päälle
⏪	Kypsennysajan ohjelmointi
🔔	Minuuttikellon ohjelmointi / lapsilukon kytkeminen päälle

### Näytöt

0	Käyttötila
1-9	Tehoalueet / tuuletustehot
H/h	Jälkilämpö
00	Ajastintoiminto
🔒	Ohjauspaneeli on lukittu puhdistusta varten
P	PowerBoost- ja ShortBoost-toiminto / tuuletuksen intensiiviteho
R	Tuuletuksen automaattikäyttö tunnistinohjauksella / automaattitoiminto tunnistinohjauksella jälkikäynnillä
☰	PowerBoost-toiminto
☁	ShortBoost-toiminto
L	Lämpimänäpito toiminto
🔒	Lapsilukko
☁	Paistotunnistin
⏪	Kypsennysajan asettaminen
☰	Muuntuva keittoalue
↕	Move-toiminto
min	Aikanäyttö

### Käyttöalueet

Kun keittotasoa lämpenee, tällä hetkellä käytettävissä olevien käyttöalueiden symbolit palavat.

Kun kosketat symbolia, kyseinen toiminto aktivoituu.

### Huomautuksia

- Käyttöalueiden vastaavat symbolit syttyvät sen mukaan, ovatko ne käytettävissä. Keittoalueiden tai valittujen toimintojen näytöt palavat kirkkaampina.
- Pidä ohjauspaneeli aina puhtaana ja kuivana. Kosteus voi heikentää toimintaa.
- Älä vedä keittoastiaa näyttöjen ja tunnistimien lähelle. Elektroniikka voi ylikuumentua.

### Jälkilämmön näyttö

Keittotasossa on jokaiselle keittoalueelle jälkilämmön näyttö. Se ilmaisee, että keittoalue on vielä kuuma. Älä kosketa keittoaluetta jälkilämmön näytön palaessa.

Jälkilämmön määrästä riippuen näytössä näkyy seuraavasti:

- Näyttö **H**: korkea lämpötila
- Näyttö **h**: matala lämpötila

Jos otat astian keittoalueelta keittämisen aikana, jälkilämmön näyttö ja valittu tehoalue vilkkuvat vuorotellen.

Kun keittoalue kytketään pois päältä, jälkilämmön näyttö palaa. Vaikka keittotasoa olisi jo kytketty pois päältä, jälkilämmön näyttö palaa niin kauan kuin keittoalue on vielä lämmin.

## Toimintatavat

Laitetta voi käyttää hormiin liitettynä tai kiertoilmatoimintaisena eli huoneilmaan palauttavana.

### Toiminta hormiin liitettynä



Liesituulettimen imemä ilma johdetaan rasvasuodattimien puhdistamana hormijärjestelmän kautta ulkoilmaan.

**Huomautus:** Poistoilmaa ei saa johtaa toiminnassa olevaan savukanavaan tai ilmanvaihtohormiin eikä hormiin, joka on tarkoitettu tulisijojen sijoitusuoneiden ilmanvaihtoon.

- Mikäli poistoilma johdetaan savukanavaan tai ilmanvaihtohormiin, joka ei ole käytössä, on siihen saatava lupa paikalliselta nuohoojalta.
- Jos poistoilma johdetaan ulos ulkoseinän läpi, tulee käyttää teleskooppiiitosta.

### Toiminta huoneilmaan palauttavana



Liesituulettimen imemä ilma palautetaan rasvasuodattimien ja aktiivihiiisuodattimen puhdistamana takaisin keittiöön.

**Huomautus:** Kun liesituuletin on huoneilmaan palauttava, aktiivihiiisuodattimen tulee olla asennettuna, jotta keittiöön ei jää hajuja ja käryjä. Katso tuotetiedoista, mitä mahdollisuuksia on käyttää liesituuletinta huoneilmaan palauttavana tai kysy neuvoja alan liikkeestä. Tarpeellisia lisävarusteita saat kodinkoneliikkeestä tai huoltopalvelusta.



## Ennen ensimmäistä käyttöä

Noudata seuraavaa ohjetta ennen kuin käytät laitetta ensimmäistä kertaa:

Puhdista laite ja lisäosat huolellisesti.

Ennen kuin otat uuden laitteen käyttöön, tee seuraavat asetukset.

### Ensimmäinen käyttöönotto

**Huomautus:** Kun laite toimitetaan, asetettuna on kiertoilmakäyttö.

Mahdolliset asetukset:

- Kiertoilmakäytössä on näytössä **[ 17 ]** asetettuna arvo **0** (tehdasasetus).
- Poistoilmakäytössä on näytössä **[ 17 ]** asetettuna arvo **1**.

Laitteen muuttaminen poistoilmakäyttöön, ks. → "*Perusasetukset*" sivulla 28 .

## Monitoimi-kenttä ja monitoimi valitsin

Monitoimikenttä on säätöalue, jolla voit valita monitoimivalitsimella keittoalueet ja tehoalueet. Monitoimivalitsin asettuu automaattisesti monitoimialueen keskelle.

Monitoimivalitsin on magneettinen, ja se asetetaan monitoimikentälle. Aktivoi keittoalue koskettamalla monitoimivalitsinta haluamasi keittoalueen korkeudella. Kiertämällä monitoimivalitsinta valitset tehoalueen.

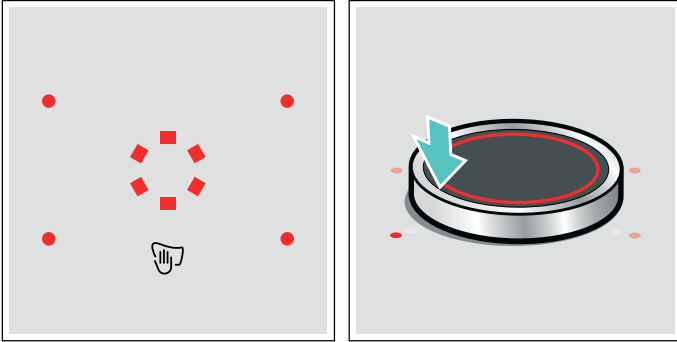

Aseta monitoimivalitsin monitoimikentälle siten, että se on niiden näyttöjen keskellä, jotka rajaavat monitoimikentän.

### Huomautuksia

- Vaikka monitoimivalitsin ei olisi aivan alueen keskellä, tämä ei heikennä missään vaiheessa sen toimintaa.
- Pidä monitoimivalitsin aina puhtaana. Lika voi heikentää sen toimintaa.

### Poista monitoimivalitsin.

Kun monitoimivalitsin poistetaan, ohjauspaneelin lukitus puhdistusta varten aktivoituu.

Monitoimivalitsin voidaan poistaa keittämisen aikana. Toiminto, joka lukitsee ohjauspaneelin puhdistusta varten, aktivoituu 35 sekunnin ajaksi. Jos monitoimivalitsinta ei aseteta tämän ajan päätyttyä takaisin paikalleen, keittotaso kytkeytyy pois päältä.

### Varoitus – Palovaara!

Jos näiden 35 sekunnin kuluessa asetetaan metalliesine monitoimialueelle, keittotaso saattaa kuumentua edelleen. Kytke sen tähden keittotaso aina pääkytkimellä pois päältä.

### Monitoimivalitsimen säilytys





Monitoimivalitsimen sisällä on voimakas magneetti. Älä vie monitoimivalitsinta magneettisten tiedonsiirtovälineiden kuten esimerkiksi luottokorttien tai magneettinauhalla varustettujen korttien lähelle. Nämä saattavat vaurioitua.

Samoin voi aiheutua häiriöitä myös TV-laitteisiin ja näyttöpäätteisiin.

**Huomautus:** Monitoimivalitsin on magneettinen. Alapinnalle kiinnittyvät metallipalat voivat naarmuttaa keittotason pintaa. Puhdista monitoimivalitsin aina huolellisesti.

### Käyttö ilman monitoimivalitsinta

Keittoaluetta voidaan käyttää myös ilman monitoimivalitsinta:

1. Kytke keittotaso pääkytkimellä päälle.
2. Kosketa seuraavien 5 sekunnin kuluessa samanaikaisesti symboleja  ja  4 sekunnin ajan. Kuulet äänimerkin.
3. Kosketa symbolia  useita kertoja, kunnes haluamasi keittoalueen näyttö palaa.
4. Aseta sen jälkeen haluamasi tehoalue symboleilla  tai .

Keittoalue on aktivoitu.

### Huomautuksia

- Ajastintoimintoa ei voi aktivoida keittotasolle ilman monitoimivalitsinta.
- Tuuletustoimintoa voidaan käyttää myös ilman monitoimivalitsinta.
- Monitoimivalitsin voidaan asettaa milloin tahansa taas monitoimialueelle.

## Koneen käyttö

Tästä luvusta löydät ohjeet siitä, miten keittoalue säädetään. Taulukosta löydät tehoalueet ja kypsytysajat eri ruokalajeille.

### ⚠ Varoitus – Palovammojen vaara!

Suodatinkansi kuumenee keittotasolla hyvin kuumaksi. Älä laske suodatinkantta keittotasolle. Älä laita kattiloita tai muita kuumia esineitä suodatinkannen päälle.

**Huomautus:** Kytke tuuletus päälle kun aloitat ruoanvalmistuksen, ja pois päältä vasta muutaman minuutin kuluttua lopetettuasi ruoanvalmistuksen. Näin keittiöhöyry poistuu tehokkaasti.

**Huomautus:** Älä käytä laitetta ilman säiliötä, metallista rasvasuodatinta ja suodatinkantta.

### Keittotason kytkeminen päälle ja pois päältä

Keittotaso kytketään päälle ja pois päältä pääkytkimellä.

Kytkeminen päälle: kosketa symbolia ①. Pääkytkimen yläpuolella oleva näyttö palaa. Keittotaso on käyttövalmis.

Kytkeminen pois päältä: kosketa symbolia ①, kunnes pääkytkimen yläpuolella oleva näyttö sammuu. Keittoalueet on kytketty pois päältä. Jälkilämmön näyttö palaa, kunnes keittoalueet ovat jäähtyneet riittävästi.

### Huomautuksia

- Keittotaso kytkeytyy automaattisesti pois päältä, kun kaikki keittoalueet ovat yli 30 sekuntia pois päältä ja tuuletus on kytketty pois päältä.
- Valitut säädöt pysyvät muistissa 4 sekuntia keittotason pois päältä kytkemisen jälkeen. Jos kytket laitteen tänä aikana taas päälle, keittotaso kytkeytyy käyttöön edeltävillä asetuksilla.

### Keittoalueen säätäminen

Halutun tehoalueen asettaminen monitoimivalitsimella.

Tehoalue 1 = pienin teho.

Tehoalue 9 = suurin teho.

Jokaisella tehoalueella on väliasento. Se on merkitty pisteellä.

### Huomautuksia

- Keittotason tehotaso voi laskea väliaikaisesti laitteen herkkien osien suojaamiseksi ylikuumenemiselta tai ylikuormitukselta.
- Keittotason tehotaso voi laskea väliaikaisesti, jotta laitteen melutaso ei nouse.

### Keittoalueen ja tehoalueen valitseminen

Keittotason pitää olla päällä.

- Valitse keittoalue. Kosketa tätä varten monitoimivalitsinta haluamasi keittoalueen korkeudella.
- Kierrä monitoimivalitsinta, kunnes näytössä palaa haluamasi tehoalue.

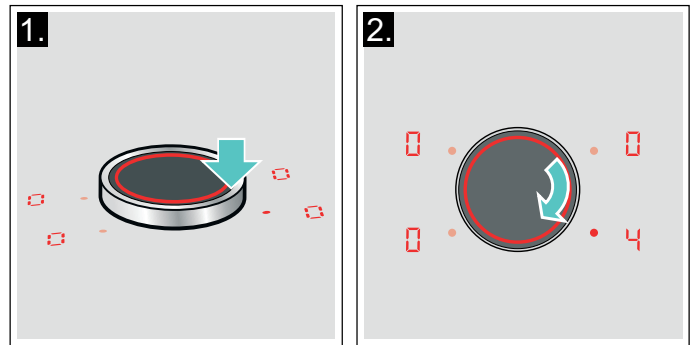

Tehoalue on asetettu.

### Tehoalueen muuttaminen

Valitse keittoalue ja muuta tehoaluetta monitoimivalitsimella.

### Keittoalueen kytkeminen pois päältä

Valitse keittoalue ja kierrä monitoimivalitsinta, kunnes näyttöön ilmestyy 0. Keittoalue kytkeytyy pois päältä ja jälkilämmön näyttö palaa.

### Huomautuksia

- Jos keittoalueelle on laitettu jokin astia, valittu tehotaso vilkkuu. Tietyn ajan kuluttua keittoalue sammuu.
- Jos keittoalueelle on laitettu jokin astia ennen levyn kuumentamista, laite havaitsee tämän 20 sekunnin kuluttua pääkytkimen painamisesta ja valitsee käytettävän keittoalueen automaattisesti. Kun astia on havaittu, valitse tehotaso seuraavien 20 sekunnin sisällä, jos näin ei tapahdu, keittoalue sammuu. Vaikka keittotasolle laitettaisiin enemmän kuin yksi astia, vain yksi niistä havaitaan.
- Tuuletus pitää kytkeä erikseen pois päältä.  
→ "Tuuletuksen kytkeminen pois päältä" sivulla 14

## Tuuletuksen kytkeminen päälle ja pois päältä

**Huomautus:** Sovita teho aina senhetkisiin olosuhteisiin. Jos keittiöhöyryjä muodostuu runsaasti, valitse myös suuri tehotaso.

**Huomautus:** Jos laitteessa ei ole metallista rasvasuodatinta, tuuletusta ei voi kytkeä päälle. Aseta metallinen rasvasuodatin paikalleen. Keittotason toimintoja voidaan käyttää myös ilman metallista rasvasuodatinta. → "Puhdistus" sivulla 32

**Huomautus:** Älä tuki tuuletusaukkoja esineillä. Älä laita mitään esineitä suodattimen päälle. Muutoin tuuletuksen teho heikkenee.



**Huomautus:** Jos keittoastia on korkea, ilman optimaalista poistotehoa ei voida taata. Poistoilmatehoa voidaan parantaa viistoon asentoon asetetun kannen avulla.

### Tuuletuksen kytkeminen päälle

**Huomautus:** Jos symboli  ei ole käytettävissä, aseta metallinen rasvasuodatin oikein paikalleen.

→ "Puhdistus" sivulla 32

Symboli  on käytettävissä. Tuuletus voidaan kytkeä päälle.

1. Kosketa symbolia .  
Tuuletus käynnistyy tehotasolla . Asetettu tehotaso näkyy näyttöruudussa. Tuuletusymbolin yläpuolella oleva näyttö vilkkuu.

#### Huomautuksia

- Keittämisen tehoalueita ei voida muuttaa tuuletusymbolin säädön aikana.
- Muutaman sekunnin kuluttua voidaan valita tuuletusymbolin tehotaso. Sen jälkeen voidaan monitoimivalitsinta käyttää taas keittämisen tehoalueiden säätöön.

2. Aseta monitoimivalitsimella haluamasi tehotaso. Asetettu tehotaso näkyy näyttöruudussa.

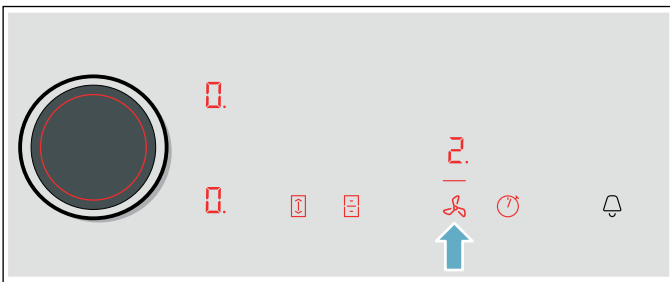

3. Kun haluat asettaa toisen tehotason, kosketa symbolia  ja aseta haluamasi tehotaso monitoimivalitsimella. Asetettu tehotaso näkyy näyttöruudussa.

### Tuuletuksen kytkeminen pois päältä

Jos haluat kytkeä laitteen pois päältä, kosketa symbolia . Jos haluat kytkeä vain tuuletusymbolin pois päältä, toimi seuraavasti:



1. Kosketa symbolia .
2. Aseta monitoimivalitsimella tehotaso .
3. Kosketa symbolia  siirtyäksesi keittotason säätöalueelle.



**Huomautus:** Jälkikäynti käynnistyy laitteen pois päältä kytkemisen jälkeen valituista perusasetuksista riippuen.

## Intensiiviteho

Jos hajujen tai höyryn muodostuminen on runsasta, aktivoi intensiiviteho. Tällöin tuuletus toimii hetken aikaa täydellä teholla. Laite kytkeytyy hetken kuluttua itsestään takaisin pienelle teholle.

### Käynnistys

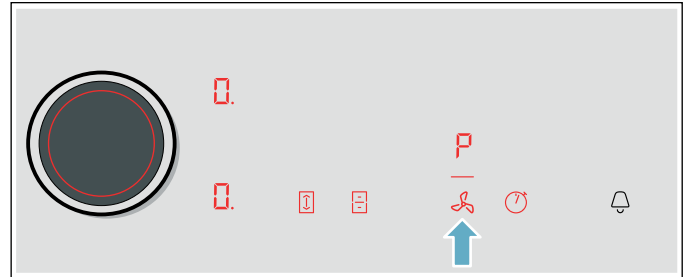

1. Kosketa symbolia .
2. Kierrä monitoimivalitsinta, kunnes  näkyy näytössä.

Näyttöruudussa näkyy . Symbolin  alla oleva viiva vilkkuu. Intensiiviteho on aktivoitu.



**Huomautus:** Laite kytkeytyy 8 minuutin kuluttua itsestään takaisin tehotasolle .

### Pysäytys

1. Kosketa symbolia .
2. Aseta monitoimivalitsimella tehotaso .  
Tuuletusymbolin tehotaso asetetaan arvoon .

## Automaattikäynnistys

Valituista perusasetuksista riippuen ovat seuraavat lisävalinnat mahdollisia, kun yhden keittoalueen tehoalue on valittu:

- Tuuletus ei käynnisty.
- Tuuletus käynnistyy tehotasolla, jonka tunnistin valitsee.
- Tuuletus käynnistyy määritetyllä tehotasolla.

Haluttu lisävalinta valitaan perusasetuksissa. Lisäksi voit mukauttaa perusasetuksissa tunnistinherkkyyden.

→ "Perusasetukset" sivulla 28



**Kypsennystaulukko**

Tästä taulukosta löydät tiedot eri ruokiin sopivista tehoalueista. Kypsennysaika voi vaihdella ruokien tyyppin, painon, paksuuden ja laadun mukaan.

	Tehoalue	Kypsennysaika (min)
<b>Sulatus</b>		
Suklaa, kuorrute	1 - 1.	-
Voi, hunaja, liivate	1 - 2	-
<b>Lämmittäminen ja lämpimänäpito</b>		
Pata, esim. linssipata	1. - 2	-
Maito*	1. - 2.	-
Makkaroiden kuumentaminen vedessä*	3 - 4	-
<b>Sulatus ja lämmittäminen</b>		
Pinaatti, pakastettu	3 - 4	15 - 25
Gulassi, pakastettu	3 - 4	35 - 55
<b>Kypsennys alle kiehumapisteessä</b>		
Perunapyörykät*	4. - 5.	20 - 30
Kala*	4 - 5	10 - 15
Valkoiset kastikkeet, esim. Béchamelkastike	1 - 2	3 - 6
Vispatut kastikkeet, esim. béarnaise-, hollandaisekastike	3 - 4	8 - 12
<b>Keittäminen, höyrykypsennys, haudutus</b>		
Riisi (kaksinkertaisessa vesimäärässä)	2. - 3.	15 - 30
Riisipuuro***	2 - 3	30 - 40
Kuoriaperunat	4. - 5.	25 - 35
Kuoritut perunat	4. - 5.	15 - 30
Pastatuotteet*	6 - 7	6 - 10
Pata	3. - 4.	120 - 180
Keitot	3. - 4.	15 - 60
Vihannekset	2. - 3.	10 - 20
Vihannekset, pakaste	3. - 4.	7 - 20
Kypsennys painekattilassa	4. - 5.	-
<b>Haudutus</b>		
Kääryleet	4 - 5	50 - 65
Patapaisti	4 - 5	60 - 100
Gulassi***	3 - 4	50 - 60
* Ilman kantta		
** Käännä useita kertoja		
*** Esilämmitys tehoalueella 8 - 8.		



	Tehoalue	Kypsennysai- ka (min)
<b>Haudutus / paistaminen pienessä määrässä öljyä*</b>		
Leike, paneroimaton tai paneroitu	6-7	6-10
Leike, pakaste	6-7	6-12
Kyljys, paneroimaton tai paneroitu**	6-7	8-12
Pihvi (3 cm paksu)	7-8	8-12
Linnunrinta (2 cm paksu)**	5-6	10-20
Linnunrinta, pakastettu**	5-6	10-30
Frikadellit (3 cm paksut)**	4.-5.	20-30
Hampurilaispihvit (2 cm paksut)	6-7	10-20
Kala ja kalafilee, paneroimaton	5-6	8-20
Kala ja kalafilee, paneroitu	6-7	8-20
Kala, paneroitu ja pakastettu esim. kalapuikot	6-7	8-15
Meriravun pyrstöt, katkaravut	7-8	4-10
Tuoreiden vihannesten ja sienien paistaminen nopeasti rasvassa	7-8	10-20
Pannuruoat, vihannekset, liha suikaleina aasialaiseen tapaan	7-8	15-20
Pakasteruoat, esim. pannuruoat	6-7	6-10
Ohukaiset (paista peräjälkeen)	6.-7.	-
Munakas (paista peräjälkeen)	3.-4.	3-10
Paistetut kananmunat	5-6	3-6
<b>Friteeraus* (150-200 g per annos 1-2 litrassa öljyä, friteeraa annoksina)</b>		
Pakastetuotteet, esim. ranskalaiset perunat, kananugetit	8-9	-
Kroketit, pakaste	7-8	-
Liha, esim. broilerinpalat	6-7	-
Kala, paneroitu tai oluttaikinassa	6-7	-
Vihannekset, sienet, paneroidut tai oluttaikinassa, tempura	6-7	-
Pienleivonnaiset, esim. hillomunkit, berliininmunkit, hedelmät oluttaikinassa	4-5	-
* Ilman kantta		
** Käännä useita kertoja		
*** Esilämmitys tehoalueella 8 - 8.		

## Muuntuva alue

Sitä voidaan käyttää tarpeen mukaan yhtenä ainoana keittoalueena tai kahtena itsenäisenä keittoalueena.

Se sisältää neljä induktoria, jotka toimivat toisistaan riippumatta. Kun muuntuva keittoalue on käytössä, vain keittoastian peittämä alue aktivoituu.

### Keittoastioiden käyttöön liittyviä neuvoja

Keittoastia on suositeltavaa keskittää keittoalueeseen niin, että laite havaitsee sen ja lämpö leviää tasaisesti:

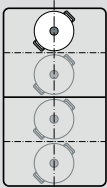
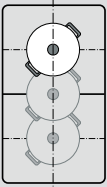
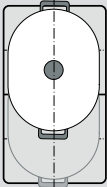
Ainoana keittoalueena	
	Halkaisija 13 cm tai pienempi Sijoita astia johonkin neljästä paikasta, jotka näkyvät kuvassa.
	Halkaisija yli 13 cm Sijoita astia johonkin kolmesta paikasta, jotka näkyvät kuvassa.
	Jos keittoastia tarvitsee enemmän kuin yhden keittoalueen, sijoita se keittotasolle muuntuvan keittoalueen ylä- tai alareunasta alkaen.

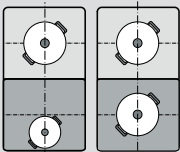
Kahtena itsenäisenä keittoalueena	
	Etummaisissa ja takimmaisissa keittoalueissa, joissa on kummassakin kaksi induktoria, voidaan käyttää toisistaan riippumatta. Säädä jokaiselle yksittäiselle keittoalueelle haluamasi tehoalue. Käytä kuitenkin keittoalueella vain yhtä keittoastiaa.

### Kahtena itsenäisenä keittoalueena

Muuntuvaa keittoaluetta käytetään kuin kahta itsenäistä keittoaluetta.



#### Aktivointi

Katso luku → "Keittoalueen säätäminen"

### Ainoana keittoalueena

Koko keittoalueen käyttö yhdistämällä molemmat keittoalueet.

### Kahden keittoalueen yhdistäminen

1. Aseta keittoastia liedelle. Valitse toinen kahdesta muuntuvaan keittoalueeseen kuuluvasta keittoalueesta ja säädä tehoalue.
2. Kosketa symbolia . Merkkivalo  palaa. Muuntuva keittoalue on aktivoitu.

**Huomautus:** Tehoalue ilmestyy muuntuvan keittoalueen molempiin näyttöihin.

### Tehoalueen muuttaminen

Valitse toinen kahdesta muuntuvaan keittoalueeseen kuuluvasta keittoalueesta ja säädä tehoalue monitoimivalitsimella.

### Uuden keittoastian liittäminen

Aseta uusi astia liedelle, valitse toinen muuntuvan keittoalueen kahdesta keittoalueesta ja kosketa sitten kaksi kertaa symbolia . Uusi keittoastia tunnistetaan, ja edellä valittu tehoalue pysyy valittuna.

**Huomautus:** Jos siirrät tai nostat astiaa käytössä olevalla keittoalueella, keittotaso käynnistää automaattisen haun, ja aikaisemmin valittu tehoalue pysyy voimassa.

### Keittoalueiden erottaminen

Valitse toinen muuntuvaan keittoalueeseen kuuluvista kahdesta keittoalueesta ja kosketa symbolia .

Muuntuva keittoalue on deaktivoitu. Molemmat keittoalueet toimivat edelleen kahtena toisistaan riippumattomana keittoalueena.

**Huomautus:** Kun keittoalue kytketään pois päältä ja myöhemmin taas päälle, muuntuva keittoalue muuttuu kahdeksi toisistaan riippumattomaksi keittoalueeksi.

## Move-toiminto

Tällä toiminnolla aktivoidaan koko muuntuva keittoalue, joka on jaettu kolmeen keittoalueeseen ja jonka tehoalueet on ennakoasetettu.

Käytä vain yhtä astiaa. Keittoalueen koko riippuu käytetystä astiasta ja sen oikeasta paikasta.

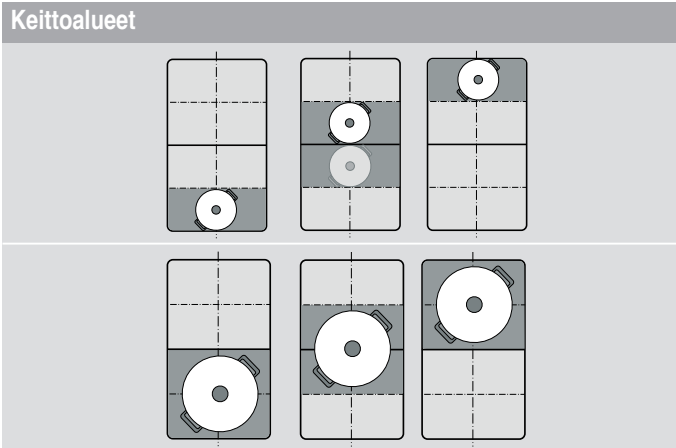

Tällä astia voidaan siirtää keittämisen aikana toiselle keittoalueelle, jolla on toinen tehoalue:

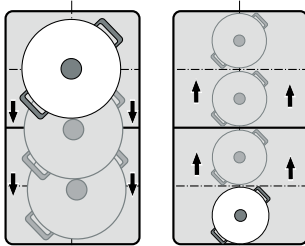

Esiasetetut tehoalueet:

Etummainen alue = tehoalue **9**

Keskimmäinen alue = tehoalue **5**

Takimmainen alue = tehoalue **L**.

Ennakoasetettuja tehoalueita voidaan muuttaa toisistaan riippumatta. Ohjeet muuttamisesta löydät luvusta → "Perusasetukset"

### Huomautuksia

- Jos muuntuvalla keittoalueella tunnistetaan enemmän kuin yksi astia, toiminto deaktivoituu.
- Jos siirät tai nostat keittoastiaa muuntuvalla keittoalueella, keittotaso käynnistää automaattisen haun, ja tehoalueeksi säätyy sen alueen tehoalue, jolla astia tunnistettiin.
- Lisätietoja keittoastian koosta ja sijoittamisesta löydät luvusta → "Muuntuva alue"

### Aktivointi

1. Valitse toinen kahdesta muuntuvan keittoalueen keittoalueista.
2. Kosketa symbolia . Näyttö symbolin vieressä palaa. Muuntuva keittoalue on aktivoitu yhtenä yksittäisenä keittoalueena. Sen alueen, jolla keittoastia on, tehoalue palaa etummaisena keittoalueena näytössä.

Toiminto on aktivoitu.

### Tehoalueen muuttaminen

Yksittäisten keittoalueiden tehoalueita voidaan muuttaa keittämisen kuluessa. Aseta keittoastia keittoalueelle ja muuta tehoaluetta monitoimivalitsimella.

### Huomautuksia

- Tehoalue muuttuu vain sillä alueella, jolla astia on.
- Jos toiminto deaktivoidaan, kolmen keittoalueen tehoalueet palaavat ennakkoon asetettuihin arvoihin.

### Deaktivointi

Kosketa symbolia . Näyttö symbolin vieressä sammuu.

Toiminto on deaktivoitu.

**Huomautus:** Jos yksi keittoalueista asetetaan arvoon , toiminto deaktivoituu muutaman sekunnin kuluessa.

## Aikatoiminnot

Keittotasossa on ajastintoiminto:

- Kypsennysajan ohjelmointi
- Minuuttikello
- Ajanottokello-toiminto

### Kypsennysajan ohjelmointi

Keittoalue kytkeytyy automaattisesti pois päältä, kun asetettu aika on kulunut.

**Toimi näin:**

1. Valitse keittoalue ja haluamasi tehoalue.
2. Kosketa symbolia . Keittoalueen näyttö  palaa. Ajastimen näytössä palaa .



3. Valitse monitoimivalitsimella haluamasi kypsennysaika.

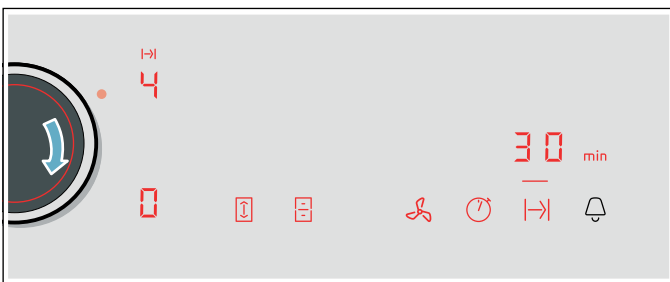

Kypsennysaika alkaa kulua.

#### Huomautuksia

- Kaikille keittoalueille voidaan asettaa automaattisesti sama kypsennysaika. Asetettu aika kuluu kullekin keittoalueelle toisistaan riippumatta. Tietoja keittoajan automaattisesta ohjelmoinnista löydät kappaleesta → "Perusasetukset"
- Jos muuntuva keittoalue valitaan ainoaksi keittoalueeksi, asetettu aika on koko keittoalueella sama.
- Jos yhdistetyllä keittoalueella valitaan Move-toiminto, asetettu aika on kolmelle keittoalueelle sama.

#### Paistotunnistin



Jos keittoalueelle ohjelmoidaan kypsennysaika ja paistotunnistin on aktivoitu, kypsennysaika alkaa kulua vasta, kun valittu lämpötila on saavutettu.

#### Ajan muuttaminen tai aika-asetuksen poistaminen

Valitse keittoalue ja kosketa sitten symbolia .

Muuta kypsennysaikaa monitoimivalitsimella tai säätöalueella tai aseta , jos haluat poistaa kypsennysaika-asetuksen.

#### Ajan päättymisen jälkeen

Keittoalue kytkeytyy pois päältä. Kuulet äänimerkin, keittoalueen näytössä näkyy  ja ajastimen näyttöön ilmestyy minuutin ajaksi . Keittoalueen näyttö  vilkkuu. Kosketa jotain symbolia; näytöt sammuvat ja äänimerkki lakkaa kuulumasta.

#### Huomautuksia





- Jos kypsennysaika ohjelmoitiin useammalle keittoalueelle, ajastimen näyttöön ilmestyy aina aikaisimmin päättyvä kypsennysaika. Keittoalueen näyttö  palaa.
- Keittoalueen jäljellä olevan kypsennysajan haku näyttöön: valitse kyseinen keittoalue. Kypsennysaika näkyy näytössä 10 sekuntia.
- Voit asettaa kypsennysajan 99 minuuttiin asti.

#### Minuuttikello



Minuuttikellolla voit asettaa ajan 99 minuuttiin asti.

Kello toimii keittoalueista ja muista asetuksista riippumatta. Tämä toiminto ei kytke keittoaluetta automaattisesti pois päältä.



#### Toiminto säädetään näin

1. Kosketa symbolia , ajastimen näyttöön ilmestyvät  ja näyttö .
2. Valitse haluamasi aika monitoimivalitsimella.
3. Kosketa uudelleen symbolia  vahvistaaksesi valitun ajan. Aika alkaa kulua.

#### Ajan muuttaminen tai aika-asetuksen poistaminen

Kosketa symbolia  ja muuta aikaa monitoimivalitsimella tai aseta se arvoon .

#### Ajan päättymisen jälkeen



Kuulet äänimerkin minuutin ajan. Ajastimen näytössä vilkkuu symboli . Kosketa uudelleen symbolia , näytöt sammuvat ja äänimerkki lakkaa kuulumasta.

## Ajanottokello-toiminto

Ajanottokello-toiminto näyttää aktivoinnista lähtien kuluneen ajan.



Se toimii keittoalueista ja muista asetuksista riippumatta. Tämä toiminto ei kytke keittoaluetta automaattisesti pois päältä.

### Aktivointi

Kosketa symbolia . Ajastimen näytössä palaa symboli  ja näyttö .

Aika alkaa kulua.

### Deaktivointi

Kosketa symbolia . Ajastimen näytössä näkyvät  ja ne sammuvat sitten.



Toiminto on deaktivoitu.

**Huomautus:** Ajanottokellon deaktivoinniseksi pitää tämän toiminnon olla valittuna.



## PowerBoost-toiminto

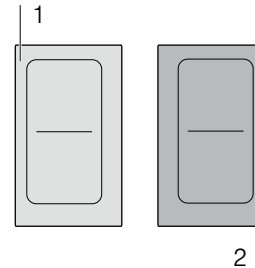

PowerBoost-toiminnolla voidaan kuumentaa suuria vesimääriä nopeammin kuin tehoalueella .

Tämä toiminto voidaan aktivoida keittoalueelle silloin, kun saman ryhmän toinen keittoalue ei ole käytössä (ks. kuva). Muuten valitun keittoalueen näytössä vilkkuvat  ja ; sen jälkeen säätty automaattisesti tehoalue  ilman, että toiminto aktivoituu.







**Huomautus:** Muuntuvalla alueella voidaan Powerboost-toiminto aktivoida myös, kun keittoaluetta käytetään ainoana keittoalueena.

### Aktivointi

1. Valitse keittoalue.
2. Kosketa symbolia . Näytöt  ja  palavat. Toiminto on aktivoitu.

### Deaktivointi

1. Valitse keittoalue.
2. Kosketa symbolia . Näytöt  ja  sammuvat. Keittoalueen näytössä palaa tehoalue . Toiminto on deaktivoitu.

**Huomautus:** PowerBoost-toiminto voi kytkeytyä tietyissä olosuhteissa automaattisesti pois päältä keittotason sisäisten elektroniikkaelementtien suojaamiseksi.



## ShortBoost-toiminto

ShortBoost-toiminnolla keittoastia voidaan kuumentaa nopeammin kuin tehoalueella **9**.

Valitse toiminnon deaktivoinnin jälkeen ruokiin sopiva tehoalue.

Tämä toiminto voidaan aktivoida keittoalueelle silloin, kun saman ryhmän toinen keittoalue ei ole käytössä (ks. kuva). Muuten valitun keittoalueen näytössä vilkkuvat **P** ja **9**; sen jälkeen säätöy automaattisesti tehoalue **9** ilman, että toiminto aktivoituu.

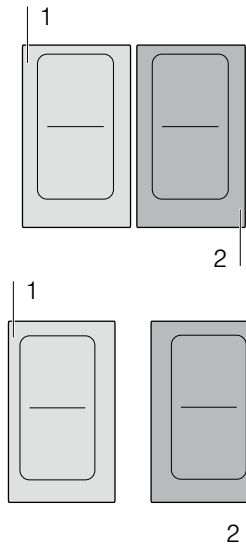

**Huomautus:** Muuntuvalla keittoalueella voidaan aktivoida myös ShortBoost-toiminto, jos sitä käytetään yhtenä yksittäisenä keittoalueena.

### Käyttöä koskevat suositukset

- Käytä aina keittoastiaa, jota ei ole lämmitetty etukäteen.
- Käytä kattiloita ja pannuja, joiden pohja on tasainen. Älä käytä ohutpohjaisia astioita.
- Älä kuumenna ilman valvontaa tyhjää keittoastiaa, öljyä, voita tai rasvaa.
- Älä laita keittoastialle kantta.
- Aseta keittoastia keittoalueen keskelle. Varmista, että astian pohjan halkaisija vastaa keittoalueen kokoa.
- Ohjeita keittoastian tyypistä, koosta ja sijoituksesta löydät kappaleesta → "Keittäminen induktiotekniikalla"

### Aktivointi

1. Valitse keittoalue.
2. Kosketa symbolia **P** kaksi kertaa. Näytöt **P** ja  palavat.

Toiminto on aktivoitu.

### Deaktivointi

1. Valitse keittoalue.
2. Kosketa symbolia **P**. Näytöt **P** ja  sammuvat. Keittoalueen näytössä palaa tehoalue **9**.

Toiminto on deaktivoitu.

**Huomautus:** Tämä toiminto kytkeytyy 30 sekunnin kuluttua automaattisesti pois päältä.



## Lämpimänäpito toiminto

Tämä toiminto sopii suklaan tai voin sulattamiseen ja ruokien lämpimänä pitämiseen.

### Aktivointi

1. Valitse haluamasi keittoalue.
2. Kosketa seuraavien 10 sekunnin aikana symbolia **L**. Näytössä palaa **L**. Toiminto on aktivoitu.

### Deaktivointi

1. Valitse keittoalue.
2. Kosketa symbolia **L**. Näyttö **L** sammuu. Keittoalue kytkeytyy pois päältä ja näytössä palaa jälkilämmön näyttö. Toiminto on deaktivoitu.

## Asetusten siirtäminen

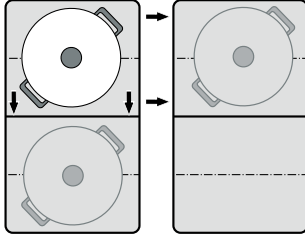

Tällä toiminnolla voidaan siirtää tehoalue ja ohjelmoitu kypsennysaika yhdeltä keittoalueelta toiselle.

Jos haluat siirtää asetukset, aseta astia päälle kytketyltä keittoalueelta toiselle keittoalueelle.



**Huomautus:** Lisätietoja keittoastian oikeasta sijoituksesta löydät luvusta → *"Muuntuva alue"*

### Aktivointi

- Siirrä keittoastia päälle kytketyltä keittoalueelta toiselle keittoalueelle.  
Alkuperäisen keittoalueen kohdalla vilkkuu tehoalue. Astia tunnustetaan, ja uuden keittoalueen näytössä vilkkuvat aikaisemmin valittu tehoalue ja symboli .
- Valitse uusi keittoalue vahvistaaksesi asetukset. Alkuperäisen keittoalueen tehoalue asetetaan arvoon .

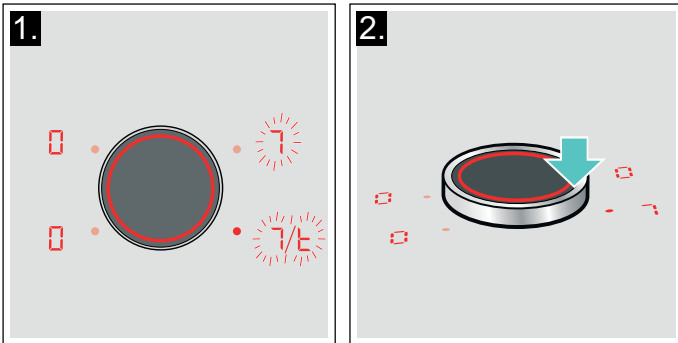

Toiminto on aktivoitu.

Asetukset siirrettiin uudelle keittoalueelle.

### Huomautuksia

- Siirrä keittoastia keittoalueelle, joka ei ole kytketty päälle, jota et ole vielä ennakoasettanut tai jolla ei aikaisemmin ollut toista keittoastiaa.
- PowerBoost- tai ShortBoost-toiminto voidaan siirtää vasemmalta oikealle tai oikealta vasemmalle vain, kun mikään keittoalue ei ole aktiivinen.
- Jos asetat uuden keittoastian toiselle keittoalueelle ennen kuin olet vahvistanut asetukset, tämä toiminto on käytettävissä molemmille keittoastioille.
- Jos siirrät useampia astioita, toiminto on käytettävissä vain viimeksi siirretylle astialle.

## Paistotunnistin

Tällä toiminnolla voidaan paistaa siten, että pannun lämpötila pysyy sopivana.

Tällä toiminnolla varustetut keittoalueet on merkitty paistotoiminnon symbolilla.

### Paistamisen edut

- Keittoalue kuumenee vain, kun se on lämpötilan ylläpitämiseksi tarpeen. Näin säästyy energiaa, eikä öljy tai rasva ylikuumene.
- Paistotoiminto ilmoittaa, milloin tyhjä pannu on saavuttanut optimaalisen lämpötilan öljyn ja sen jälkeen elintarvikkeiden lisäämiselle.

### Huomautuksia

- Älä laita pannulle kantta. Toiminto ei muutoin aktivoidu oikein. Voit käyttää roiskesuojaa rasvaroiskeiden välttämiseksi.
- Käytä paistamiseen sopivaa öljyä tai rasvaa. Jos käytät voita, margariinia, extra virgin luomuoliiviöljyä tai laardia, aseta lämpötilateho 1 tai 2.
- Älä kuumenna ilman valvontaa tyhjää pannua tai pannua, jossa on ruokaa.
- Jos keittoalueen lämpötila on suurempi kuin keittoastian tai päinvastoin, paistotunnistin ei aktivoidu oikein.

### Pannut paistotunnistinta varten

Paistotunnistinta varten on saatavana erityisesti tähän tarkoitukseen sopivia pannuja. Voit hankkia tämän lisävarusteen jälkikäteen alan liikkeestä tai teknisen huoltopalvelumme kautta. Ilmoita hankkiessasi aina tuotteen numero.

- Z9451X0 Pannu, halkaisija 15 cm.
- Z9452X0 Pannu, halkaisija 19 cm.
- Z9453X0 Pannu, halkaisija 21 cm.
- Z9417X2 Teppan Yaki. Suositellaan vain muuntuvalle keittoalueelle.
- Z9416X2 Grillilevy. Suositellaan vain muuntuvalle keittoalueelle.

Pannuissa on tarttumaton pinnote, joten paistamiseen tarvitaan vain vähän öljyä.

### Huomautuksia

- Paistotunnistin on suunniteltu erityisesti tätä pannutyyppiä varten.
- Varmista, että pannun pohjan halkaisija vastaa keittoalueen kokoa. Laita pannu keittoalueen keskelle.
- Muuntuvalle keittoalueella on mahdollista, että paistotunnistin ei aktivoidu, jos pannun koko on eri tai pannu on sijoitettu epäedullisesti. Katso luku → *"Muuntuva alue"*.
- Muut pannut voivat ylikuumentua. Lämpötila voi asettua valitun lämpötehon alapuolelle tai yläpuolelle. Kokeile ensin alhaisemmalla lämpötilatasolla ja muuta sitä tarvittaessa.

## Lämpötilatasot

Lämpöteho	Sopii seuraaville
1 hyvin matala	Kastikkeiden valmistaminen ja kokoon keittäminen, vihannesten hauduttaminen ja ruokien paistaminen extra virgin luomuoliiviöljyllä, voilla tai margariinilla.
2 matala	Ruokien paistaminen extra virgin luomuoliiviöljyllä, voilla tai margariinilla, esim. munakkaat.
3 keskimääräinen - matala	Kalan ja paksujen paistettavien tuotteiden paistaminen, esim. jauhelihipihvit, makkarat.
4 keskitaso - korkea	Pihvien, medium tai well done, paneerattujen pakasteiden ja ohuiden paistotuotteiden, esimerkiksi leikkeiden, suikalihan ja vihannesten paistaminen.
5 korkea	Ruokien paistaminen korkeassa lämpötilassa, esim. pihvit, rare (verinen) tai medium, perunaohukaiset ja paistetut perunat.

## Taulukko

Taulukossa on lueteltu sopivat lämpötilatasot kullekin ruokalajille. Paistoaika voi vaihdella ruokien tyyppin, painon, koon ja laadun mukaan.

Asetettu lämpötilataso vaihtelee käytettävän paistinpannun mukaan.

Esikuumenna tyhjää pannua, lisää öljy ja elintarvikkeet, kun kuulet äänimerkin.

	Lämpötila- so	Kokonaispaistoaika äänimerkis- tä (min)
<b>Liha</b>		
Leike, paneroimaton tai paneroitu	4	6 - 10
Filee	4	6 - 10
Kyljykset*	3	10 - 15
Cordon bleu, wieninleike*	4	10 - 15
Pihvi, rare (3 cm paksu)	5	6 - 8
Pihvi, medium tai well done (3 cm paksu)	4	8 - 12
Linnunrinta (2 cm paksu)*	3	10 - 20
Makkarat, haudutetut tai raat*	3	8 - 20
Hampurilaiset, jauhelihipyörökät, täytetyt lihapyörökät*	3	6 - 30
Ragout, Gyros	4	7 - 12
Jauheliha	4	6 - 10
Silava	2	5 - 8
<b>Kala</b>		
Kala, paistettu, kokonainen, esim. purotaimen	3	10 - 20
Kalafilee, paneroimaton tai paneroitu	3 - 4	10 - 20
Katkaravut	4	4 - 8
<b>Munaruuat</b>		
Ohukaiset**	5	1,5 - 2,5
Munakas**	2	3 - 6
Paistetut kananmunat	2 - 4	2 - 6
Munakokkeli	2	4 - 9
Kaiserschmarrn-pannukakku	3	10 - 15
Köyhät ritarit**	3	4 - 8
* Käännä useita kertoja.		
** Kokonaiskesto annosta kohden. Paista yksitellen.		





	Lämpötila- so	Kokonaispaisto- aika äänimerkis- tä (min)
<b>Perunat</b>		
Paistetut perunat (kuoriperunoista)	5	6 - 12
Ranskanperunat (raaoista perunoista)	4	15 - 25
Perunaohukaiset**	5	2,5 - 3,5
Sveitsiläinen rösti	2	50 - 55
Glaseeratut perunat	3	15 - 20
<b>Vihannekset</b>		
Valkosipuli, sipulit	1 - 2	2 - 10
Kesäkurpitsa, munakoisot	3	4 - 12
Paprika, vihreä parsia	3	4 - 15
Öljyssä haudutetut vihannekset, esim. kesäkurpitsa, vihreä paprika	1	10 - 20
Sienet	4	10 - 15
Glaseeratut vihannekset	3	6 - 10
Paahdetut sipulit	3	5 - 10
<b>Pakastetuotteet</b>		
Leike	4	15 - 20
Cordon bleu*	4	10 - 30
Linnunrinta*	4	10 - 30
Kananugetit	4	10 - 15
Gyros, kebab	4	10 - 15
Kalafilee, paneroimaton tai paneroitu	3	10 - 20
Kalapuikot	4	8 - 12
Ranskalaiset perunat	5	4 - 6
Pannuruoat, esim. vihannespannu broilerin kera	3	6 - 10
Kevätkääryleet	4	10 - 30
Camembert/juusto	3	10 - 15
<b>Kastikkeet</b>		
Tomaattikastike vihannesten kera	1	25 - 35
Béchamelkastike	1	10 - 20
Juustokastike, esim. gorgonzolakastike	1	10 - 20
Kokoon keitetyt kastikkeet, esim. tomaattikastike, Bolognese-kastike	1	25 - 35
Makeat kastikkeet, esim. appelsiinikastike	1	15 - 25
<b>Muut</b>		
Camembert/juusto	3	7 - 10
Esikypsennetyt kuivat tuotteet, joihin lisätään vesi, esim. nuudelit	1	5 - 10
Krutongit	3	6 - 10
Mantelit/pähkinät/pinjansiemenet	4	3 - 15
* Käänä useita kertoja.		
** Kokonaiskesto annosta kohden. Paista yksitellen.		



## Pyyhintasuoja

Jos pyyhkit ohjauspaneelia keittotason ollessa päällä, asetukset voivat muuttua. Tämän välttämiseksi keittotasossa on toiminto, jolla ohjauspaneeli lukitaan puhdistusta varten.

Aktivointi: poista monitoimivalitsin. Näyttö  palaa. Ohjauspaneeli on lukittu 35 sekunniksi. Ohjauspaneelin pinta voidaan nyt puhdistaa ilman, että asetukset muuttuvat.

Deaktivointi: ohjauspaneelin lukitus vapautuu 35 sekunnin kuluttua. Jos haluat lopettaa toiminnon aikaisemmin, aseta monitoimivalitsin taas paikalleen ja kierrä valitsinta, kunnes näyttö  sammuu.

### Huomautuksia

- Hälytin näyttää lukituksen aktivoinnista alkaen kuluneen ajan. Kuulet äänimerkin 30 sekunnin kuluttua aktivoinnin jälkeen. Tämä kertoo, että toiminto päättyy pian.
- Puhdistuslukitus ei vaikuta pääkytkimeen. Keittotaso voidaan kytkeä milloin tahansa pois päältä.

## Automaattinen turvakatkaisu

Jos keittoalue on pidemmän aikaa käytössä eikä mitään säätöjä muuteta, automaattinen turvakatkaisu aktivoituu.

Keittoalue lakkaa kuumenemasta. Keittoalueen näytössä vilkkuvat vuorotellen **F**, **G** ja jälkilämmön näyttö **h** tai **H**.

Kun jotain symbolia kosketetaan, näyttö sammuu. Keittoalue voidaan nyt säätää uudelleen.

Automaattisen turvakatkaisun aktivoitumisen ajankohta riippuu säädetyistä tehoalueesta (1 - 10 tuntia).



## Perusasetukset

Laitteessa on erilaisia perusasetuksia. Voit muuttaa niitä omien tarpeidesi mukaan.

Näyttö	Toiminto
<b>c 1</b>	<b>Automaattinen lapsilukko</b> 0 Manuaalinen*. 1 Automaattinen. 2 Toiminto deaktivoitu.
<b>c 2</b>	<b>Akustiset signaalit</b> 0 Vahvistuksen ja virhetoiminnon äänimerkki on kytketty pois päältä. 1 Vain virhetoiminnon äänimerkki on päällä. 2 Vain vahvistuksen äänimerkki on päällä. 3 Kaikki äänimerkit on kytketty päälle.*
<b>c 3</b>	<b>Energiankulutuksen näyttö</b> 0 Kytetty pois päältä.* 1 Kytetty päälle.
<b>c 5</b>	<b>Kypsennysajan automaattinen ohjelmointi</b> 00 Kytetty pois päältä.* 0 1:59 Aika automaattiseen pois päältä kytkeytymiseen.
<b>c 6</b>	<b>Ajastimen käyntiajan päättymisäänimerkin kesto</b> 1 10 sekuntia. 2 30 sekuntia. 3 1 minuutti.*
<b>c 7</b>	<b>Power-Management-toiminto. Keittoalueen kokonaistehon rajoittaminen</b> <b>Käytettävissä olevat asetukset riippuvat keittotason maksimitehosta.</b> 0 Deaktivoitu. Keittotason maksimiteho. */** 1 1000 W vähimmäisteho. 1. 1500 W. ... 3 3000 W suositus 13 ampeerille. 3. 3500 W suositus 16 ampeerille. 4 4000 W 4. 4500 W suositus 20 ampeerille. ... 9 tai 9. Keittotason maksimiteho.**
<b>c 9</b>	<b>Keittoalueen valinta-aika</b> 0 Rajoittamaton: viimeksi asetettu keittoalue pysyy valittuna.* 1 Rajoitettu: keittoalue pysyy valittuna vain muutaman sekunnin ajan.
<b>c 11</b>	<b>Move-toiminnon ennakoasetettujen tehoalueiden muuttaminen</b> -9 Etummaisena keittoalueen ennakoasetettu tehoalue. -5 Keskimmäisen keittoalueen ennakoasetettu tehoalue. -1 Takimmaisena keittoalueen ennakoasetettu tehoalue.

\* Tehdasasetukset

\*\*Keittotason maksimiteho ilmoitetaan tyyppikilvessä.



Näyttö	Toiminto
<b>c 12</b>	<b>Keittoastian tarkastaminen, kypsennystulos</b> <b>0</b> Ei sovellu <b>1</b> Ei optimaalinen <b>2</b> Soveltuu
<b>c 17</b>	<b>Kiertoilmakäytön tai poistoilmakäytön asettaminen</b> <b>0</b> Kiertoilmakäyttö on asetettu.* <b>1</b> Poistoilmakäyttö on asetettu.
<b>c 18</b>	<b>Automaattikäynnistyksen asettaminen</b> <b>0</b> Kytetty pois päältä. <b>1</b> Kytetty päälle: automaattikäyttö tunnistinohjauksella* <b>2</b> Kytetty päälle: tuuletus käynnistyy määritetyllä tehotasolla.
<b>c 19</b>	<b>Tuuletuksen tunnistinherkkyyden asettaminen</b> <b>1</b> Tunnistinherkkyyden matalin asetus. <b>2</b> Tunnistinherkkyyden keskimääräinen asetus.* <b>3</b> Tunnistinherkkyyden korkein asetus.
<b>c 20</b>	<b>Jälkikäynnin säätäminen</b> <b>0</b> Kytetty pois päältä. <b>1</b> Kytetty päälle: automaattitoiminto tunnistinohjauksella jälkikäynnillä. <b>2</b> Kytetty päälle: tuuletin käy poistoilmakäytössä noin 6 minuuttia ja kiertoilmakäytössä noin 30 minuuttia tehotasolla <b>1</b> ja kytkeytyy tämän ajan kuluttua automaattisesti pois päältä.*
<b>c 0</b>	<b>Palautus tehdasasetuksiin</b> <b>0</b> Yksilölliset asetukset.* <b>1</b> Palautus tehdasasetuksiin.

\* Tehdasasetukset

\*\*Keittotason maksimiteho ilmoitetaan tyyppikilvessä.

## Näin pääset perusasetuksiin:

Keittotason pitää olla pois päältä.

1. Kytke keittotaso päälle.
2. Pidä seuraavien 10 sekunnin aikana symboli  painettuna n. 3 sekunnin ajan. Ensimmäiset neljä näyttöä ilmaisevat tuotetiedot. Kierrä monitoimivalitsinta nähdäksesi yksittäiset näytöt.
3. Pidä seuraavien 10 sekunnin aikana symboli  painettuna n. 4 sekunnin ajan. Ensimmäiset neljä näyttöä ilmaisevat tuotetiedot. Kierrä monitoimivalitsinta nähdäksesi yksittäiset näytöt.

Tuotetiedot	Näyttö
Asiakaspalveluindeksi (KI)	01
Sarjanumero	Fd
Sarjanumero 1	95.
Sarjanumero 2	05

4. Koskettamalla uudelleen symbolia  pääset perusasetuksiin. Näytöissä palavat ennakoasetuksina **c 1** ja **0**.



5. Kosketa symbolia  niin monta kertaa, että näyttöön ilmestyy haluamasi toiminto.
6. Valitse sitten haluamasi asetus monitoimivalitsimella.



7. Kosketa symbolia  vähintään 4 sekunnin ajan.

Asetukset on tallennettu.

### Perusasetuksista poistuminen

Sammuta keittotaso pääkytkimellä.

## Energiankulutuksen näyttö

Tämä toiminto näyttää tämän keittotason viimeisen käytön aikaisen energiankulutuksen.

Näytössä näkyy kulutus kilowattitunteina 10 sekunnin ajan keittotason pois päältä kytkemisen jälkeen, esimerkiksi **1.08** kWh.

Näytön tarkkuus riippuu muun muassa sähköverkon jännitteen laadusta.

Ohjeet tämän toiminnon päälle kytkemisestä löydät luvusta → "Perusasetukset"

## Keittoastiatesti

Tällä toiminnolla voidaan tarkastaa keittoastiasta riippuva keittämisen nopeus ja laatu.



Tulos on viitteellinen ja riippuu keittoastian ominaisuuksista ja käytetystä keittoalueesta.

1. Aseta kylmä keittoastia, jossa on n. 200 ml vettä, keskelle keittoaluetta, joka sopii halkaisijaltaan parhaiten astian pohjaan.
2. Siirry perusasetuksiin ja valitse asetus **c 1 2**.
3. Kierrä monitoimivalitsinta. Keittoalueiden näytöissä vilkkuu **—**.  
Toiminto on aktivoitu.

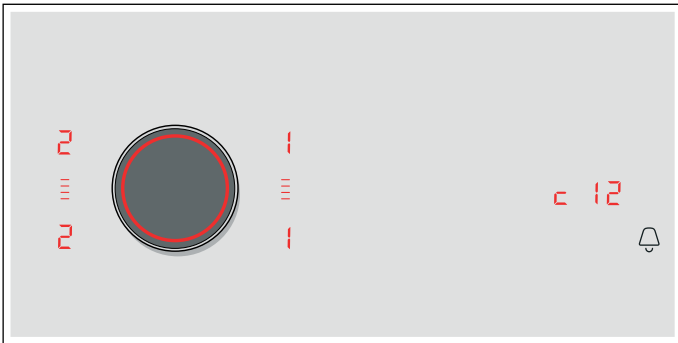
Keittoalueiden näyttöihin ilmestyvät 10 sekunnin kuluttua keittämisen laatua ja nopeutta koskevat tiedot.



Tarkasta tulos seuraavan taulukon perusteella:

Tulos	
	Keittoastia ei sovellu keittoalueelle eikä se sen tähden lämpene.*
	Keittoastia lämpenee odotettua hitaammin, ja keittäminen ei sen tähden onnistu optimaalisesti.*
	Keittoastia lämpenee asianmukaisesti ja keittäminen onnistuu kunnolla.
* Jos pienempi keittoalue on käytettävissä, testaa keittoastia uudelleen pienemmällä keittoalueella.	

Aktivoidaksesi toiminnon uudelleen kierrä monitoimivalitsinta.

### Huomautuksia

- Muuntuva keittoalue muodostaa yhden keittoalueen; käytä tässä vain yhtä keittoastiaa.
- Jos käytetty keittoalue on paljon pienempi kuin keittoastian halkaisija, todennäköisesti vain astian keskikohta kuumenee eikä tulos voi olla paras mahdollinen tai tyydyttävä.
- Tietoja tästä toiminnosta löydät luvusta → "Perusasetukset".
- Ohjeita keittoastian tyypistä, koosta ja sijoituksesta löydät luvuista → "Keittäminen induktiotekniikalla" ja → "Muuntuva alue".

## PowerManager

Power-Manager-toiminnolla voidaan säätää keittotason kokonaistehoa.

Keittotasoon on tehty tehtaalla ennakoasetukset. Laitteen maksimiteho on merkitty tyyppikilpeen. Power-Manager-toiminnolla voidaan arvoa muuttaa vastaamaan kulloisenkin sähköasennuksen vaatimuksia.

Jotta tätä säätöarvoa ei ylitetä, keittotaso jakaa käytettävissä olevan tehon automaattisesti päälle kytketyille keittoalueille.

Kun Power-Manager-toiminto on aktivoitu, keittoalueen teho voi laskea ajoittain nimellisarvon alapuolelle. Kun keittoalue kytketään päälle ja tehonrajitus saavutetaan, keittoalueen näyttöön ilmestyy hetkeksi **\_**. Laite säätää ja valitsee korkeimman mahdollisen tehotason automaattisesti.

Lisätietoja keittotason kokonaistehon muutoksesta löydät kappaleesta → "Perusasetukset"

## Puhdistus

### Varoitus – Palovamman vaara!

Laitte kuumenee käytön aikana. Anna laitteen jäähtyä ennen puhdistusta.

### Varoitus – Palovammojen vaara!

Laitte kuumenee käytön aikana. Jos laitteen sisään pääsee kuumia nesteitä, anna laitteen jäähtyä vähintään kaksi tuntia ennen suodatinkannen, metallisen rasvasuodattimen, säiliön, ylivuotosäiliön tai kotelon suojuksen poistamista.

### Varoitus – Sähköiskun vaara!

Laitteeseen pääsevä kosteus voi aiheuttaa sähköiskun. Älä käytä painepesuria tai höyrysuihkua.

### Varoitus – Sähköiskun vaara!

Laitteeseen pääsevä kosteus voi aiheuttaa sähköiskun. Puhdista laite vain kostealla liinalla. Irrota ennen puhdistusta verkkopistoke pistorasiasta tai irrota sulake tai kytke sitä vastaava automaattisulake pois päältä.

### Varoitus – Loukkaantumisvaara!

Laitteen sisäpuolella olevat rakenneosat voivat olla teräväreunaiset. Käytä suojakäsineitä.

**Huomautus:** Käytä puhdistukseen vain vähän vettä, vettä ei saa päästä laitteen sisään.

### Huomautuksia

- Poista ennen puhdistusta kaikki korut käsivarsistasi ja käsistäsi.
- Älä käytä puhdistusainetta keittotason ollessa kuuma, muutoin syntyy tahroja. Varmista, että käytetyn puhdistusaineen kaikki jäämät poistuvat.

## Puhdistusaine

Käytä vain tämän tyyppisille keittotasaille soveltuvia puhdistusaineita. Noudata tuotteen pakkauksessa olevia valmistajan ohjeita.

Noudata kaikkia puhdistusaineissa olevia ohjeita ja varoituksia.

Sopivia puhdistus- ja hoitoaineita on saatavana huoltopalvelusta tai e-Shopistamme.

### Huomio!

#### Pinnan vauriot

Älä käytä:

- laimentamatonta astianpesuainetta
- astianpesukoneeseen tarkoitettua pesuainetta
- hankausainetta
- painepesuria tai höyrysuihkua
- uuninpuhdistusainetta
- syövyttäviä, klooripitoisia tai happamia puhdistusaineita
- vahvasti alkoholipitoisia puhdistusaineita
- kovia, naarmuttavia puhdistussieniä, harjoja tai hankaustyynyjä

### Huomio!

#### Pinnan vauriot

Huuhtelee uudet sieniliinat aina huolellisesti ennen käyttöä!

Jotta eri pinnat eivät vaurioidu vääristä puhdistusaineista, noudata taulukon ohjeita.

Alue	Puhdistusaine
Keraaminen lasi	Lasinpuhdistusaine kalkki- ja vesijäämien aiheuttamille tahroille: Puhdista keittotaso heti, kun se on jäähtynyt. Käytä keraamisille keittotasolle soveltuvaa puhdistusainetta tai lasinpuhdistusainetta (tuotenro 00311499). Puhdistuslasta (tuotenro 00087670) sokeerin, riisitärkkelyksen tai muovin aiheuttamille tahroille: Puhdista heti. Varo: palovammavaara. Puhdista sen jälkeen kostealla talousliinalla ja kuivaa liinalla. <b>Huomautus:</b> Älä käytä astianpesukoneeseen tarkoitettua pesuainetta.
Teräs	Kuuma astianpesuaineliuos: Puhdista talousliinalla ja kuivaa pehmeällä liinalla. Käytä puhdistukseen vain vähän vettä, vettä ei saa päästä laitteen sisään. Liota kiinni kuivuneet kohdat vähällä vedellä ja astianpesuaineella, älä irrota hankaamalla. Puhdista jaloteräspinnat vain hiontasuunnassa. Huoltopalvelusta, e-Shopistamme tai alan liikkeistä on saatavana erityistä teräksenhoitoainetta (tuotenro 00311499). Sivele pinnalle hyvin ohut kerros hoitoainetta pehmeällä liinalla. <b>Huomautus:</b> Älä käytä keittotason kehyksen puhdistamiseen puhdistuslastaa.
Muovi	Kuuma astianpesuaineliuos: Puhdista pehmeällä liinalla tai astianpesukoneessa.
Valitsimet	Käytä kuumaa astianpesuaineliosta tai lasinpuhdistusainetta (tuotenro 00311499): Puhdista kostealla talousliinalla ja kuivaa pehmeällä liinalla.
Suodatinkansi	Kuuma astianpesuaineliuos: Puhdista kostealla talousliinalla ja kuivaa pehmeällä liinalla.



## Puhdistettavat osat

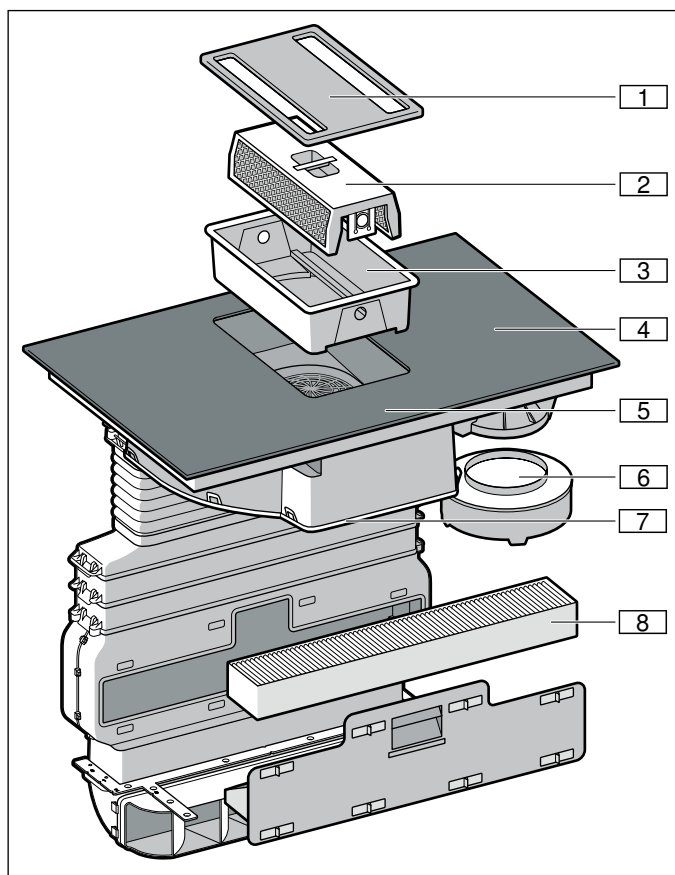

Nro	Nimi
1	Suodatinkansi
2	Metallinen rasvasuodatin
3	Kotelo
4	Keittotaso
5	Ohjauspaneeli
6	Ylivuotosäiliö
7	Kotelon suojuus
8	Aktiivihiihisiuodatin (vain kiertoilmakäytön yhteydessä)

## Keittotason kehys (vain laitteet, joissa keittotason kehys)

Jotta vältät keittotason kehäksen vauriot, noudata seuraavia ohjeita:

- Käytä vain lämmintä astianpesuaineliuosta
- Huuhtelee uudet keittiöliinat huolellisesti ennen käyttöä.
- Älä käytä hankaavia tai voimakkaita puhdistusaineita.
- Älä käytä puhdistuslastaa tai teräviä esineitä.

## Keittotaso

Puhdista keittotaso jokaisen keittämisen jälkeen. Näin vältetään kiinni tarttuneiden jäämien palaminen kiinni. Puhdista keittotaso vasta, kun jälkilämmön näyttö on sammunut. Poista yli kiehuneet nesteet heti, älä päästä ruoantähteitä kuivumaan kiinni.

Puhdista keittotaso kostealla talousliinalla ja kuivaa liinalla, jotta kalkkitahroja ei synny.

Pinttyneen lian poistat parhaiten alan liikkeistä saatavana olevalla puhdistuslastalla tai keraamisen lasin puhdistusaineella. Noudata valmistajan ohjeita.

Sopivia puhdistuslastoja (tuotenro 00087670) on saatavana huoltopalvelusta tai Onlineshopistamme.

Hyvän puhdistustuloksen saat erityisesti keraamisten keittotasojen puhdistukseen tarkoitetuilla puhdistussienillä.

## Tuuletus

Jotta hajut ja rasva poistuvat suunnitelmien mukaisesti, suodattimet on vaihdettava tai puhdistettava säännöllisesti.

### Metallinen rasvasuodatin

Metalliset rasvasuodattimet on puhdistettava 30 käyttötunnin välein, vähintään kuitenkin kerran kuukaudessa.

### ⚠ Varoitus – Palovaara!

Rasvasuodattimeen kertynyt rasva voi syttyä palamaan.

### **Puhdista rasvasuodatin vähintään kerran kuukaudessa.**

Älä käytä laitetta koskaan ilman rasvasuodatinta.

### Aktiivihiihisiuodatin

Aktiivihiihisiuodatin on vaihdettava säännöllisin välein. Ota tätä varten huomioon laitteessa oleva kyllästysasteen näyttö.

### Kyllästysasteen näyttö

Kun metallisen rasvasuodattimen tai aktiivihiihisiuodattimen kyllästysaste on saavutettu, kuuluu äänimerkki, kun laite kytketään pois päältä.

Näyttöruudussa palavat seuraavat symbolit:

- **Metallinen rasvasuodatin:**  $F 10$  palaa
- **Aktiivihiihisiuodatin:**  $F 11$  palaa
- **Metallinen rasvasuodatin ja aktiivihiihisiuodatin:**  $F 10$  ja  $F 11$  palavat vuorotellen

Puhdista metallinen rasvasuodatin tai vaihda aktiivihiihisiuodatin viimeistään nyt.

Kun olet puhdistanut tai vaihtanut kyseisen suodattimen, nollaa kyllästysasteen näyttö, jotta näytöt  $F 10$  ja  $F 11$  lakkaavat palamasta.

Kun laite on kytketty pois päältä, näytössä palaa  $F 10$  tai  $F 11$ .

1. Kosketa symbolia  $\mathcal{L}$ .  
Kuuluu äänimerkki. Metallisen rasvasuodattimen kyllästysasteen näyttö on nollattu.
2. Jos  $F 11$  palaa, kosketa symbolia  $\mathcal{L}$  uudelleen.  
Kuuluu äänimerkki. Aktiivihiihisiuodattimen kyllästysasteen näyttö on nollattu.

### Aktiivihiihisuodattimen vaihto (vain kiertoilmakäytön yhteydessä)

Aktiivihiihisuodattimet sitovat itseensä hajut keittiöhöyryistä. Niitä käytetään vain kiertoilmakäytössä.

#### Huomautuksia

- Aktiivihiihisuodatin ei sisälly toimitukseen. Voit hankkia aktiivihiihisuodattimia (tuotenro Z8500X0) alan liikkeistä, huoltopalvelusta tai Online-Shopista.
- Aktiivihiihisuodatinta ei voi puhdistaa eikä ottaa uudelleen käyttöön.
- Käytä vain alkuperäisiä suodattimia. Näin varmistetaan optimaalinen toiminta.

1. Avaa kalusteessa laakeassa kanavassa olevan laatikon kaikki lukitsimet.

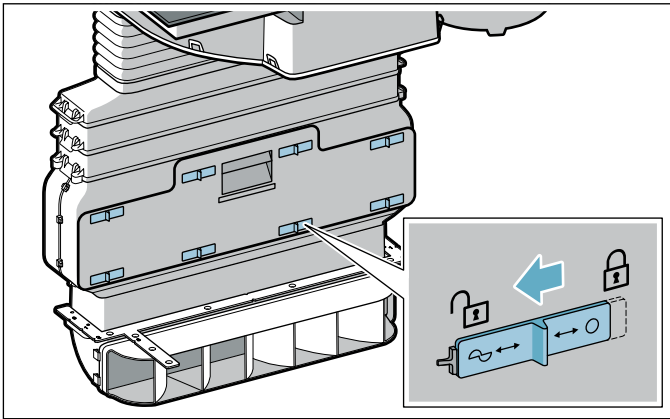

2. Avaa laakeassa kanavassa oleva laatikko ja ota aktiivihiihisuodatin pois paikaltaan.

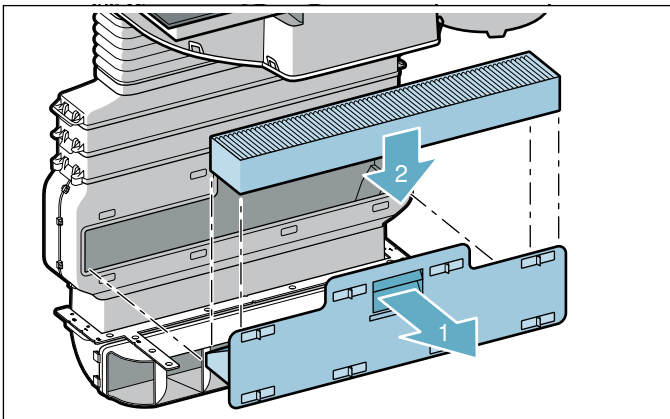

3. Aseta uusi aktiivihiihisuodatin paikalleen.
4. Sulje laatikko laakeassa kanavassa ja sulje kaikki lukitsimet.

**Huomautus:** Varmista, että kaikki lukitsimet ovat kunnolla kiinni. Muutoin voi muodostua häiriöääniä ja tuulettimen teho voi heikentyä.

### Metallisen rasvasuodattimen irrotus

Metalliset rasvasuodattimet suodattavat rasvan keittiöhöyryistä. Optimaalisen toiminnan takaamiseksi on suodattimet puhdistettava vähintään kerran kuukaudessa.

1. Ota suodatinkansi pois paikaltaan.

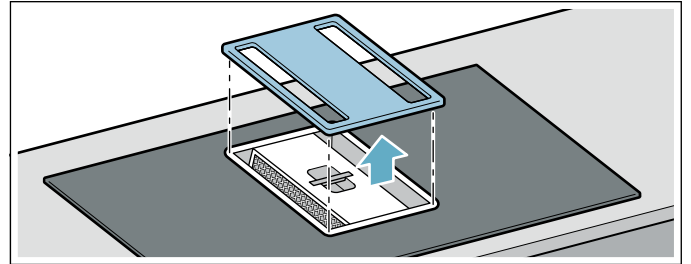

**Huomautus:** Varmista, että suodatinkansi ei putoa ja vaurioita keittotasoa.

2. Ota metallinen rasvasuodatin ja kotelo pois paikaltaan.

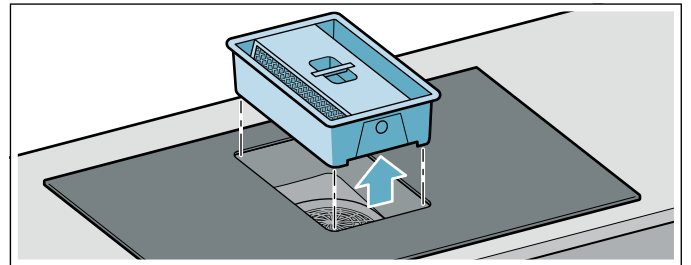

**Huomautus:** Koteloa pohjalle voi kertyä rasvaa. Älä kallista metallista rasvasuodatinta, jota välttää rasvan tippumisen.

3. Paina koteloa molemmilla sivuilla olevia lukitsimia, jotta voit poistaa metallisen rasvasuodattimen kotelosta.

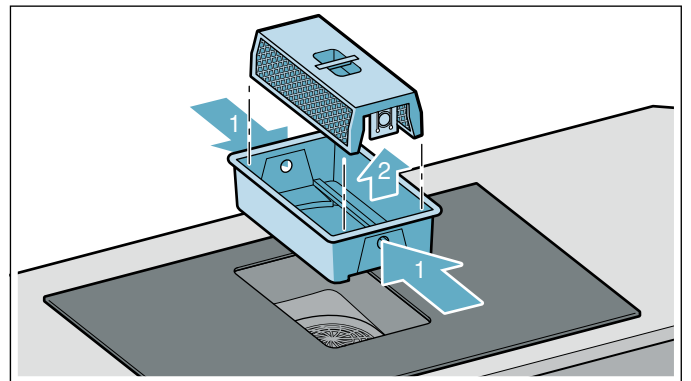

4. Tyhjennä kotelo tarvittaessa.
5. Puhdista metallinen rasvasuodatin ja suodatinkansi.
6. Kun olet poistanut metallisen rasvasuodattimen, puhdista laitteen sisäpuoli.

**Huomautus:** Tuulettimen siipeen voi kertyä pisaroita. Tämä on normaalia; pisarat muodostuvat keittämishöyryjen tiivistyessä. Tästä ei aiheudu turvallisuusriskiä eikä vaurioitumisvaaraa. Laitteen sähköiset rakenneosat on suojattu.

## Metallisten rasvasuodattimien puhdistaminen

### Huomautuksia

- Älä käytä voimakkaita, happamia tai emäksisiä pesuaineita.
- Voit pestä metallisen rasvasuodattimen astianpesukoneessa tai käsin.

### Käsin:

**Huomautus:** Jos lika on pinttynyt, voit käyttää rasvaa irrottavaa erikoispuhdistusainetta (tuotenro 00311297). Voit tilata tuotetta Online-Shopista.

- Liota metallista rasvasuodatinta kuumassa astianpesuaineliuoksessa.
- Käytä metallisen rasvasuodattimen puhdistukseen harjaa ja huuhtele metallinen rasvasuodatin sen jälkeen huolellisesti.
- Anna metallisen rasvasuodattimen valua kuivaksi.

### Astianpesukoneessa:

- Älä pese erittäin rasvaista metallista rasvasuodatinta yhdessä astioiden kanssa.
- Aseta metallinen rasvasuodatin väljästi astianpesukoneeseen. Varmista, että metallinen rasvasuodatin ei jää puristuksiin.
- Jotta puhdistustulos olisi optimaalinen, aseta metallinen rasvasuodatin astianpesukoneeseen suodatinpuoli alaspäin.

### Laitteen muiden osien irrotus ja puhdistus

Puhdista myös työtasotuulettimen sisäosa säännöllisesti. Jos lika on pinttynyt, voit käyttää rasvaa irrottavaa erikoispuhdistusainetta (tuotenro 00311297).

1. Irrota suodatinkansi ja puhdista se kostealla liinalla.

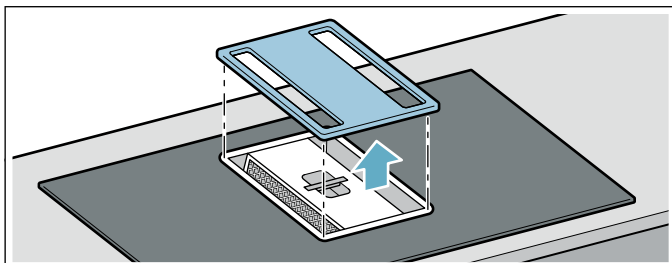

2. Ota metallinen rasvasuodatin ja kaukalo pois paikaltaan.

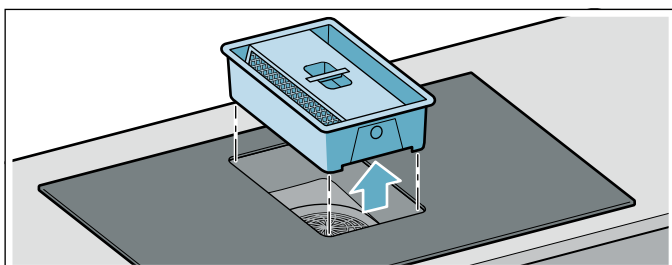

3. Paina kaukalon molemmilla sivuilla olevia lukitsimia, jotta voit poistaa metallisen rasvasuodattimen kaukalosta.

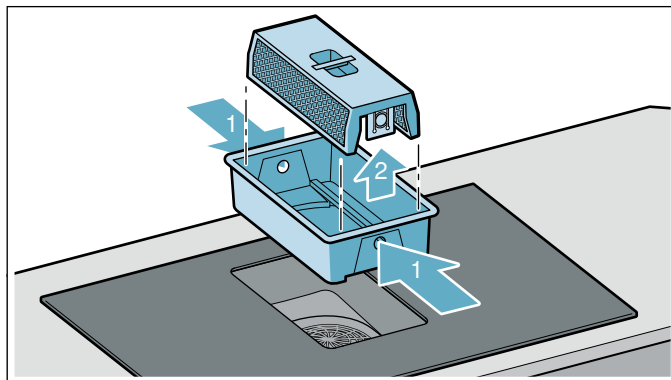

4. Tyhjennä kaukalo tarvittaessa.
5. Puhdista metallinen rasvasuodatin ja kaukalo astianpesukoneessa.
6. Poista tarvittaessa kaukalon suojaus laitteen alapuolelta ja puhdista.

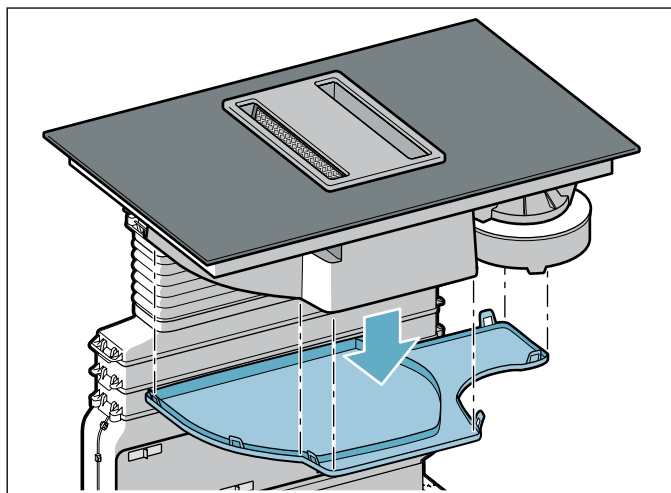

7. Asenna puhdistuksen jälkeen kuivatut rakenneosat takaisin paikoilleen.



### Metallisen rasvasuodattimen asettaminen paikalleen

1. Aseta kotelo paikalleen.
2. Asenna metallinen rasvasuodatin paikalleen.  
**Huomautus:** Varmista, että metallinen rasvasuodatin on oikein paikallaan. Muutoin tuuletus ei toimi.
3. Aseta suodatinkansi paikalleen.

### Likaisuuden näyttöjen nollaaminen

Kun olet puhdistanut tai vaihtanut kyseisen suodattimen, nollaa kyllästysasteen näyttö, jotta näytöt **F 10** ja **F 11** lakkaavat palamasta.

Kun laite on kytketty pois päältä, näytössä palaa **F 10** tai **F 11**.

1. Kosketa symbolia .  
Kuuluu äänimerkki. Metallisen rasvasuodattimen kyllästysasteen näyttö on nollattu.
2. Jos **F 11** palaa, kosketa symbolia  uudelleen.  
Kuuluu äänimerkki. Aktiivihilisuodattimen kyllästysasteen näyttö on nollattu.

## Ylivuotosäiliön puhdistus

### Huomautuksia

- Varmista, että tuloputki ylivuotosäiliöön ei ole tukossa. Jos laitteeseen sisään pääsee esineitä, poista ne, kun laite on jäähtynyt. Irrota sitä varten suodatinkansi, ota metallinen rasvasuodatin ja kotelo pois paikoiltaan.
  - Jos laitteeseen pääsee valumaan ylhäältä nestettä, se kertyy ylivuotosäiliöön. Kierrä ylivuotosäiliö irti ja tyhjennä se. Irrota tarvittaessa kotelon suojus.
1. Kierrä ylivuotosäiliö kaksin käsin pois paikaltaan.

### Huomautuksia

- Älä kallista ylivuotosäiliötä, jotta vältät nesteen valumisen ulos.
- Jos metallinen rasvasuodatin ja säiliö on otettu pois paikoiltaan ja nestettä pääsee tuuletusritilän kautta laitteeseen, irrota kotelon suojus.

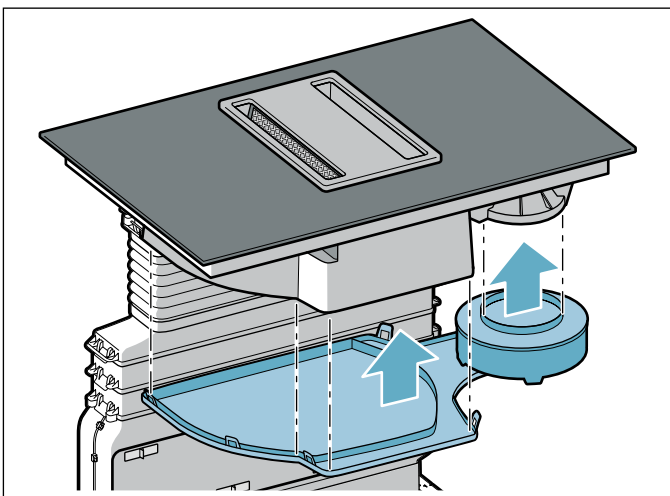

2. Tyhjennä ja huuhtele ylivuotosäiliö ja tarvittaessa kotelon suojus.
3. Kierrä ylivuotosäiliö puhdistuksen jälkeen takaisin paikalleen.
4. Kiinnitä kotelon suojus takaisin paikalleen.

## Monitoimivalitsin

Käytä monitoimivalitsimen puhdistamiseen mieluiten haaleaa astianpesuaineliuosta. Älä käytä hankaavia tai voimakkaita puhdistusaineita. Älä puhdista monitoimivalitsinta astianpesukoneessa tai pesuvedessä. Se voisi vaurioitua.

## Vastauksia usein esitettyihin kysymyksiin (FAQ)

### Käyttö

#### Miksi en saa kytkettyä keittotasoa päälle ja miksi lapsilukon symboli vilkkuu?

Lapsilukko on aktivoitu.

Tietoja tästä toiminnosta löydät luvusta → *"Lapsilukko"*

#### Miksi näytöt vilkkuvat ja kuuluu äänimerkki?

Poista nesteet tai ruoantähteet ohjauspaneeliilta. Poista kaikki ohjauspaneelin päällä olevat esineet.

Ohjeet äänimerkin deaktivoinnista löydät luvusta → *"Perusasetukset"*

### Äänet

#### Miksi keittämisen aikana kuuluu ääniä?

Keittoastian pohjan rakenteesta riippuen keittotasosta voi kuulua käytön aikana ääniä. Nämä äänet ovat normaaleja, ne liittyvät induktiotekniikkaan eivätkä ne viittaa vikaan.

#### Mahdolliset äänet:

##### **Matala surina, samantapainen kuin muuntajasta:**

Muodostuu keitettäessä suurella tehoalueella. Ääni lakkaa tai hiljenee, kun tehoaluetta pienennetään.

##### **Matala vihellys:**

Muodostuu, kun keittoastia on tyhjä. Tämä ääni lakkaa, kun keittoastiaan laitetaan vettä tai elintarviketta.

##### **Rätinä:**

Muodostuu, kun käytetään erilaisista päällekkäisistä materiaaleista valmistettuja keittoastioita tai käytetään samanaikaisesti erikokoisia ja eri materiaaleja olevia keittoastioita. Äänen voimakkuus voi vaihdella ruokien määrän ja valmistustavan mukaan.

##### **Korkeat viheltävät äänet:**

Voivat muodostua, kun käytetään samanaikaisesti kahta keittoaluetta suurimmalla tehoalueella. Viheltävät äänet lakkaavat tai heikkenevät, kun tehoaluetta pienennetään.

##### **Tuulettimen äänet:**

Keittotasossa on tuuletin, joka kytkeytyy korkeissa lämpötiloissa päälle. Tuuletin voi käydä myös keittotason pois päältä kytkemisen jälkeen, jos mitattu lämpötila on vielä liian korkea.

### Keittoastia

#### Minkälainen keittoastia sopii induktiokeittotasolle?

Tietoja induktiokäyttöön sopivista keittoastioista löydät luvusta → *"Keittäminen induktiotekniikalla"*.

#### Miksi keittoalue ei lämpene ja tehoalue vilkkuu?

Keittoalue, jolla keittoastia on, ei ole kytketty päälle.

Varmista, että keittoalue, jolla keittoastia on, on kytketty päälle.

Keittoastia on päälle kytketylle keittoalueelle liian pieni tai se ei sovellu induktiokäyttöön.

Varmista, että keittoastia soveltuu induktiokäyttöön ja että astia on keittoalueella, jonka koko sopii parhaiten astian kokoon. Ohjeita keittoastian tyypistä, koosta ja sijoituksesta löydät luvuista → *"Keittäminen induktiotekniikalla"*, → *"Muuntuva alue"* ja → *"Move-toiminto"*.

#### Miksi keittoastian lämpeneminen kestää niin kauan, tai miksi astia ei lämpene riittävästi, vaikka valittuna on suuri tehoalue?

Keittoastia on päälle kytketylle keittoalueelle liian pieni tai se ei sovellu induktiokäyttöön.

Varmista, että keittoastia soveltuu induktiokäyttöön ja että astia on keittoalueella, jonka koko sopii parhaiten astian kokoon. Ohjeita keittoastian tyypistä, koosta ja sijoituksesta löydät luvuista → *"Keittäminen induktiotekniikalla"*, → *"Muuntuva alue"* ja → *"Move-toiminto"*.

### Puhdistus

#### Miten keittotaso puhdistetaan?

Optimaaliset tulokset saavutetaan erityisillä keraamisen lasin puhdistusaineilla. Älä käytä voimakkaita tai hankaavia puhdistusaineita, astianpesukoneeseen tarkoitettuja puhdistusaineita (tiivisteitä) tai hankausliinoja.

Lisätietoja keittotason puhdistuksesta ja hoidosta löydät luvusta → *"Puhdistus"*

## ? Mitä tehdä häiriön sattuessa?

Häiriöt ovat yleensä helposti korjattavia pikkuseikkoja. Huomioi taulukossa olevat ohjeet ennen kuin soitat huoltopalveluun.

Näyttö	Mahdollinen syy	Vian korjaaminen
Ei mitään	Virransaanti on keskeytynyt.  Laitetta ei ole liitetty liitántäkaavion mukaan. Häiriö elektroniikassa.	Tarkasta muiden sähkölaitteiden avulla, onko kyseessä oikosulku virransaannissa.  Varmista, että laite on liitetty liitántäkaavion mukaan. Jos et saa poistettua häiriötä, ota yhteys tekniseen huoltopalveluun.
Symbolien valot eivät pala.	Ohjausyksikkö on rikki	Soita huoltopalveluun.
Näytöt vilkkuvat	Ohjauspaneeli on kostea tai jokin esine peittää sen.	Kuivaa ohjauspaneeli tai poista esine.
Näyttö – vilkkuu keittoalueiden näytössä	Elektroniikassa on ilmennyt häiriö.	Kuittaa häiriö peittämällä ohjauspaneeli hetkeksi kädellä.
Tuuletus ei toimi.	Moottori tai ohjaus on rikki. Suodatintunnistuksen tunnistin ei toimi.	Soita huoltopalveluun. Soita huoltopalveluun.
Tuuletus ei toimi. Symboli  ei pala.	Metallinen rasvasuodatin ei ole oikein paikallaan.	Aseta metallinen rasvasuodatin oikein paikalleen. → "Puhdistus" sivulla 32
<b>F2</b>	Elektroniikka ylikuumeni ja se on kytkenyt tähän liittyvän keittoalueen pois päältä.	Odota, kunnes elektroniikka on jäähtynyt riittävästi. Kosketa sitten jotain symbolia keittotasolla.
<b>F4</b>	Elektroniikka ylikuumeni ja kaikki keittoalueet ovat kytkeytyneet pois päältä.	
<b>F5</b> + tehoalue ja äänimerkki	Ohjauspaneelin alueella on kuuma kattila. Elektroniikka on vaarassa ylikuumentua.	Poista kattila. Virheilmoitus sammuu hetken kuluttua. Voit jatkaa keittämistä.
<b>F5</b> ja äänimerkki	Ohjauspaneelin alueella on kuuma kattila. Keittoalue kytkeytyi elektroniikan suojaamiseksi pois päältä.	Poista kattila. Odota muutama sekunti. Kosketa mitä tahansa käyttöaluetta. Kun häiriöviesti sammuu, voit jatkaa keittämistä.
<b>F1 / F6</b>	Keittoalue ylikuumeni ja kytkeytyi työskentelyalueen suojaamiseksi pois päältä.	Odota, kunnes elektroniikka on jäähtynyt riittävästi, ja kytke keittoalue uudelleen päälle.
<b>F8</b>	Keittoalue on ollut käytössä pitkän aikaa ja keskeytyksettä.	Automaattinen turvakatkaisu on aktivoitunut. → "Automaattinen turvakatkaisu" sivulla 27
<b>F10</b>	Metallinen rasvasuodatin on likainen.	Puhdista metallinen rasvasuodatin. → "Puhdistus" sivulla 32
<b>F11</b>	Aktiivihiihliisuodatin on likainen.	Vaihda aktiivihiihliisuodatin. → "Puhdistus" sivulla 32
<b>F10 / F11</b>	Likaantuneisuuden näyttö palaa, vaikka suodatin on puhdistettu tai vaihdettu.	Nollaa likaantuneisuusasteen näyttö. → "Likaisuuden nollaaminen" sivulla 35
<b>E9000</b> <b>E9010</b>	Käyttöjännite on virheellinen, tavanomaisen käyttöalueen ulkopuolella.	Ota yhteys sähköyhtiöön.
<b>U400</b>	Keittotaso ei ole liitetty oikein	Irrota keittotaso sähköverkosta. Varmista, että laite on liitetty liitántäkaavion mukaan.
<b>DE</b>	Esittelytila on aktivoitu	Irrota keittotaso sähköverkosta. Odota 30 sekuntia ja liitä laite uudelleen. Kosketa seuraavien 3 minuutin kuluessa jotain käyttöaluetta. Esittelytila on deaktivoitu.

Älä laita kuumia kattiloita ohjauspaneelille.

### Huomautuksia

- Jos näyttöön ilmestyy **E**, pidä kyseisen keittoalueen tunnustinkenttä painettuna, jolloin voit lukea häiriökoodin.
- Jos häiriökoodia ei ole mainittu taulukossa, irrota keittotaso sähköverkosta, odota 30 sekuntia ja liitä keittotaso uudelleen sähköverkkoon. Jos viesti ilmestyy uudelleen näyttöön, ota yhteys tekniseen huoltopalveluun ja mainitse tarkka häiriökoodi.
- Jos häiriö ilmenee, laite ei kytkeydy valmiustilaan.

## Huoltopalvelu

Jos laitteesi täytyy korjata, käänny huoltopalvelumme puoleen. Löydämme varmasti sopivan ratkaisun, jolloin vältyt myös huoltoteknikon turhilta käynneiltä.

### Mallinumero ja sarjanumero

Kun otat yhteyttä huoltopalveluun, ilmoita laitteesi mallinumero (E-numero) ja sarjanumero (FD-numero).

Tyypikilpi numeroineen löytyy laitteesta:

- Laitepassista.
- Keittotason alapuolelta.

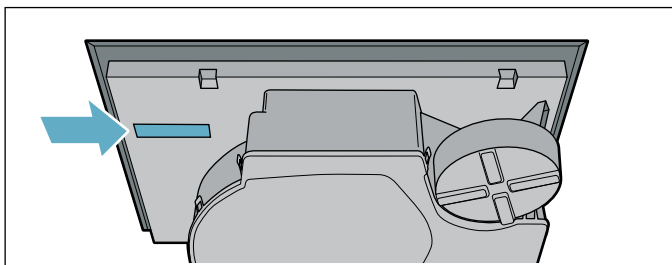
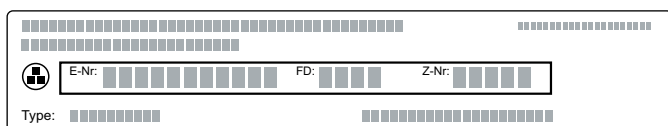

Mallinumero (E-numero) löytyy myös keittotason keraamiselta lasipinnalta. Voit tarkastaa huoltopalveluluettelon (KI) ja sarjanumeron (FD-numero) perusasetuksista. Ohjeet tätä varten löydät luvusta → "Perusasetukset".

Ota huomioon, että huoltopalvelun asentajan käynti käyttövirheen takia aiheuttaa sinulle kustannuksia myös takuuajana.

Kaikkien maiden yhteystiedot löydät oheisesta huoltoliikeluettelosta.

### Korjaustilaus ja neuvonta häiriötilanteissa

**FIN** 020 751 0700

Lankapuhelimesta 8,28 snt/puhelu + 7 snt/min (alv 24%)  
Matkapuhelimesta 8,28 snt/puhelu + 17 snt/min (alv 24%)

Luota valmistajan osaamiseen. Näin varmistat, että kodinkoneesi korjaa koulutettu huoltoteknikko, joka käyttää koneeseen tarkoitettuja alkuperäisiä varaosia.

## Testiruoat

Tämä taulukko on laadittu tarkastusviranomaisia varten laitteidemme testauksen helpottamiseksi.

Taulukon tiedot viittaavat lisävarusteena saatavilla oleviin Schulte-Ufer-keittoastioihin (4 kappaleen tuotesarja induktiokeittotasoon Z9442X0), joiden koot ovat seuraavat:

- Kasari Ø 16 cm, 1,2 l keittoalueisiin Ø 14,5 cm
- Kattila Ø 16 cm, 1,7 l keittoalueisiin Ø 14,5 cm
- Kattila Ø 22 cm, 4,2 l keittoalueisiin Ø 18 cm
- Paistinpannu Ø 24 cm, keittoalueisiin Ø 18 cm

Testiruoat	Astia	Tehoalue	Esilämmitys		Kypsennys	
			Aika (min:s)	Kansi	Tehoalue	Kansi
<b>Suklaan sulatus</b>						
Kuorrute (esim. Dr. Oetker, tumma suklaa 55 % kaakaota, 150 g)	Kasari Ø 16 cm	-	-	-	1.	Ei
<b>Linssipadan lämmittäminen ja lämpimänpito</b>						
Linssipata*						
Lähtölämpötila 20 °C						
Määrä: 450 g	Kattila Ø 16 cm	9	1:30 (sekoittamatta)	Kyllä	1.	Kyllä
Määrä: 800 g	Kattila Ø 22 cm	9	2:30 (sekoittamatta)	Kyllä	1.	Kyllä
Linssipata, säilyke						
Esim. Linssiterrini makkaran kera, valmistaja Erasco.						
Lähtölämpötila 20 °C						
Määrä: 500 g	Kattila Ø 16 cm	9	n. 1:30 (sekoita n. 1 min kuluttua)	Kyllä	1.	Kyllä
Määrä: 1 kg	Kattila Ø 22 cm	9	n. 2:30 (sekoita n. 1 min kuluttua)	Kyllä	1.	Kyllä
<b>Béchamelkastikkeen valmistus</b>						
Maidon lämpötila: 7 °C						
Ainekset: 40 g voita, 40 g jauhoja, 0,5 l maitoa (rasvaa 3,5 %) ja ripaus suolaa						
1. Sulata voi, sekoita joukkoon jauhot ja suola ja lämmitä seos.	Kasari Ø 16 cm	2	n. 6:00	Ei	-	-
2. Lisää maito jauhoseokseen ja kuumenna seos kiehuvaan koko ajan sekoittaen.		7	n. 6:30	Ei	-	-
3. Kun Béchamelkastike kiehahtaa, pidä kastike vielä 2 minuuttia keittoalueella jatkuvasti sekoittaen.		-	-	-	2	Ei
*Resepti standardin DIN 44550 mukaan						
**Resepti standardin DIN EN 60350-2 mukaan						



Testiruoat	Esilämmitys			Kypsennys		
	Astia	Tehoalue	Aika (min:s)	Kansi	Tehoalue	Kansi
<b>Riisipuuron keittäminen</b>						
Riisipuuro, kannen alla keitetty Maidon lämpötila: 7 °C Lämmitä maitoa, kunnes se alkaa kohota. Aseta suositeltu tehoalue ja lisää maidon joukkoon riisi, sokeri ja suola. Kypsennysaika esilämmitysaika mukaan lukien n. 45 min.						
Ainekset: 190 g puuroriisiä, 90 g sokeria, 750 ml maitoa (rasvaa 3,5 %) ja 1 g suolaa	Kattila Ø 16 cm	8.	n. 5:30	Ei	3 (sekoita n. 10 min kuluttua)	Kyllä
Ainekset: 250 g puuroriisiä, 120 g sokeria, 1 l maitoa (rasvaa 3,5 %) ja 1,5 g suolaa	Kattila Ø 22 cm	8.	n. 5:30	Ei	3 (sekoita n. 10 min kuluttua)	Kyllä
Riisipuuron keittäminen ilman kantta Maidon lämpötila: 7 °C Lisää ainekset maidon joukkoon ja lämmitä jatkuvasti sekoittaen. Valitse suositeltu tehoalue, kun maidon lämpötila on n. 90 °C ja anna kiehua hiljalleen pienellä teholla noin 50 min.						
Ainekset: 190 g puuroriisiä, 90 g sokeria, 750 ml maitoa (rasvaa 3,5 %) ja 1 g suolaa	Kattila Ø 16 cm	8.	n. 5:30	Ei	3	Ei
Ainekset: 250 g puuroriisiä, 120 g sokeria, 1 l maitoa (rasvaa 3,5 %) ja 1,5 g suolaa	Kattila Ø 22 cm	8.	n. 5:30	Ei	2.	Ei
<b>Riisin keittäminen*</b>						
Veden lämpötila: 20 °C						
Ainekset: 125 g pitkäjyväistä riisiä, 300 g vettä ja ripaus suolaa	Kattila Ø 16 cm	9	n. 2:30	Kyllä	2	Kyllä
Ainekset: 250 g pitkäjyväistä riisiä, 600 g vettä ja ripaus suolaa	Kattila Ø 22 cm	9	n. 2:30	Kyllä	2.	Kyllä
<b>Porsaanfileen paistaminen</b>						
Fileen lähtölämpötila: 7 °C						
Määrä: 3 porsaanfileepalaa (kokonaispaino noin 300 g, 1 cm paksumut) ja 15 ml auringonkukkaöljyä	Paistinpannu Ø 24 cm	9	n. 1:30	Ei	7	Ei
<b>Ohukaisten paistaminen**</b>						
Määrä: 55 ml taikinaa ohukaista kohden	Paistinpannu Ø 24 cm	9	n. 1:30	Ei	7	Ei
<b>Pakastettujen ranskanperunoiden friteeraus</b>						
Määrä: 2 l auringonkukkaöljyä, annosta kohden: 200 g pakastettuja ranskanperunoita (esim. McCain 123 Frites Original)	Kattila Ø 22 cm	9	Kunnes öljyn lämpötila 180 °C saavutettu	Ei	9	Ei
*Resepti standardin DIN 44550 mukaan						
**Resepti standardin DIN EN 60350-2 mukaan						







REGISTER YOUR PRODUCT  
ONLINE [NEFF-HOME.COM](http://NEFF-HOME.COM)



Constructa NEFF Vertriebs-GmbH |  
Carl-Wery-Straße 34 | 81739 Munich | Germany

9001240934  
990604  
fi