

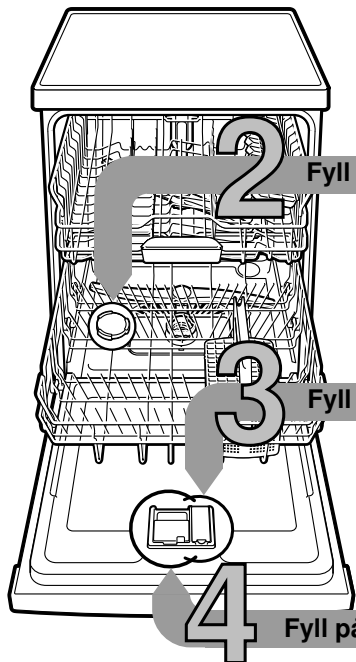

Kort og godt alt som oppvaskmaskinen din trenger...

Før første gangs bruk må du lese igjennom oppstillings- og bruksveiledningen!



1

Innstilling av anlegget for mykgjøring av vannet *

Spør på vannverket etter hardhetsgraden på vannet og før det opp her ...

Vannets hardhetsverdi °dH	Område for hardhet	mmol/l	Innstillingsverdi
0-6	myk	0-1,1	H:00
7-8	myk	1,2-1,4	H:01
9-10	middels	1,5-1,8	H:02
11-12	middels	1,9-2,1	H:03
13-16	middels	2,2-2,9	H:04
17-21	hard	3,0-3,7	H:05
22-30	hard	3,8-5,4	H:06
31-50	hard	5,5-8,9	H:07

* kun for første gangs vask eller ved forandret hardhetsverdi på vannet

Slik stiller du lett inn ...

Slik stiller du inn:

- Slå på PÅ/AV bryteren
- Hold programtasten A trykket og trykk START tasten så lenge inntil sifferindikasjonen viser H:0....
- Slipp begge tastene. Lampen på tasten A blinker og i sifferindikasjonen lyser den verdien H:04 som er innstilt fra fabrikken.
- Denne innstillingen trykkes programtast C. Med hvert trykk på tasten forhøyes innstillingsverdien med ett trinn, når verdien H:07 er nådd, springer indikasjonen så tilbake til H:00 (av).
- Trykk START tasten. Innstillingsverdien er lagret i apparatet.

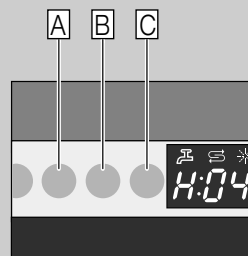

Fyll på spesialisalt

Løser opp kalk (ikke nødvendig ved innstillingsverdi 0!) ...

For optimale skylleresultater

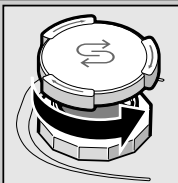

Skru opp lokket.

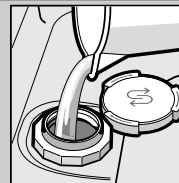

Kun for første skylling må saltbeholderen fylles med vann.

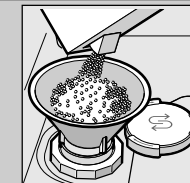

Fyll på spesialisalt (fyll aldri vaskemiddel her!).

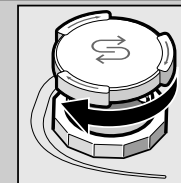

Lukk lokket. Skyll med en gang.

Fyll på av glansmiddel

Gjør ting skinnende...

For optimale tørkeresultater

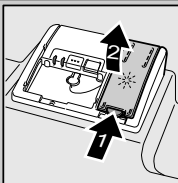

Trykk på markering 1, løft lokket 2.

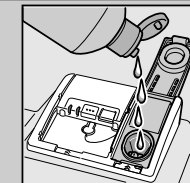

Fyll glansmiddel.

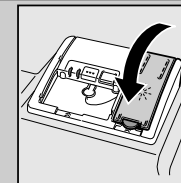

Lukk lokket. KLIKK!

Fyll på rengjøringsmiddel

Mye smuss, mye vaskemiddel ...

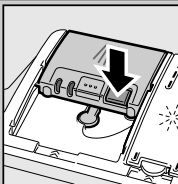

Eventuelt må lokket åpnes (trykk tasten).

Obs, Kombinasjonsprodukter er ikke egnet for alle programmer, ta hensyn til anvisningene fra produsenten.

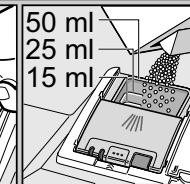
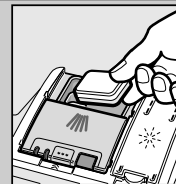

Rengjøringsmiddel på i det tørre kammeret for rengjøringsmiddel.

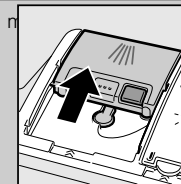

Skyv lokket igjen, trykk på det. PLOP!

5

Innkobling av apparatet

6

Velg program

Hurtig, sparsomt eller intensivt ...

Programoversikt

I denne oversikten er det maks. mulige antall programmer framstilt. De tilsvarende programmene for ditt apparat finnes på betjeningspanelet. Programdata er verdier målt i laboratorium i henhold til europeisk standard EN 50242. Forbruksverdiene er avhengige av programvalg og tilleggfunksjoner. Driftstiden endrer seg når tilsetning av glansmiddel er deaktivert, eller når glansmiddel mangler.

* halv normpåfylling

** Program som er egnet for natten: lengre driftstid, men meget stillestående.

	Chef 70°	Auto 45° / 65°	Eco 50°	Silence ** 50°	Glass 40°	65°	Hurtig 65°	Hurtig 45°	Forvask	Pleie av maskin
	70°	45° / 65°	50°	50°	40°	65°	65°	45°		Easy Clean

Varighet i tim. : min.	2:35 - 2:45	1:30 - 2:40	3:30	4:00	1:25 - 1:30	1:00	1:00	0:29 *	0:15	1:30
Strømføring i kWh	1,50 - 1,60	0,95 - 1,60	0,90 - 0,93	1,05 - 1,09	0,85 - 0,90	1,30	1,30	0,80	0,05	0,90 - 1,06
Vannforbruk i liter	12 - 15	7 - 18	9,5	10	11 - 14	10	10	10	4	9,5 - 12,5

Du finner en beskrivelse av mulige tilleggfunksjoner i bruksanvisningen.

8

Utkobling av apparatet Alt er i orden ...

Programmet startes Den starter...

7

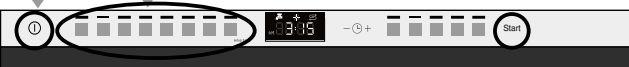

Vedlikehold og pleie

For perfekte vaskeresultat ...

Rengjøring av vaskevannspumpen

Siler
...kontrolleres,
og eventuelt
rengjøres



Drei silysylinderen,
ta ut silsystemet ...

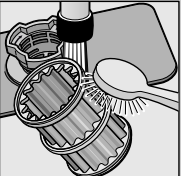

skyll av
under rennende
vann

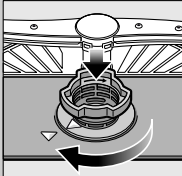

sett inn ...

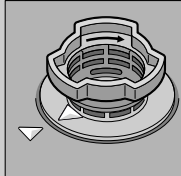

Skrú igjen
silsystemet
**TA HENSYN TIL
MARKERINGEN!**

- Trekk ut støpselet
- Fjern silene og hell ut vannet
- Ta ut dekselet (A)
- Kontroller området rundt vingeranden at det ikke er fremmedlegemer
- Dekselet må smekke på slik at det høres (B)
- Sett inn silene

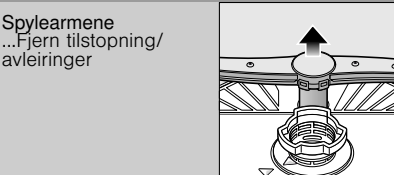

Trekk den nedre armen
oppover ...

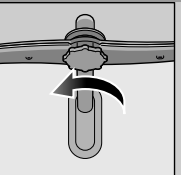

Skrú av
den øvre armen ...

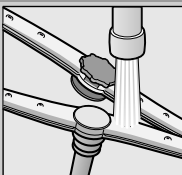

Rengjør den under
rennende vann
(evt. med en
tannpirker),
rengjør så
spyledysene ...

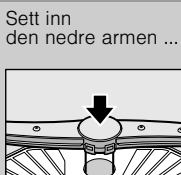

Sett inn
den nedre armen ...

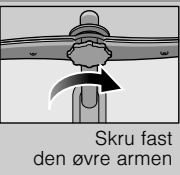

Skrú fast
den øvre armen

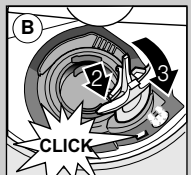
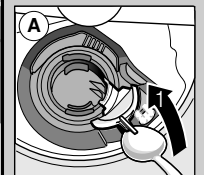

Små feil som du kan rette på selv ...

... for selvhjelp lønner seg!

Videre henvisninger finner du i bruksanvisningen

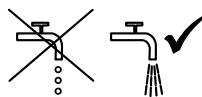
Feil	Mulig årsak	Hjelp
Indikasjonen "E:18"/"🚰" lyser* Vannkranen klemmer eller er forkalket		<ul style="list-style-type: none"> ▶ Åpne vannkranen. ▶ 1. Skru av vanttilkoplingen. ▶ 2. Rengjør silen i vanttilkoplingen. ▶ 3. Vanntrykket må være på minst 10 l/min når kranen er åpen. Ved lavere trykk må armaturet på tilløpet skiftes ut. ▶ Legg opp vannslangen uten knekk.
Indikasjon "E:22"	Silene er smusset eller tilstoppet	▶ Rengjør silene (se ovenfor).
Indikasjonen "E:24" og "🚰" lyser *	Utløpsslangen er tilstoppet eller har knekk Dekselet på pumpen for avløpsvannet er ikke montert	<ul style="list-style-type: none"> ▶ Utløpsslangen må legges opp uten knekk. ▶ Monter dekselet (se ovenfor).
Indikasjonen "E:25" og "🚰" lyser *	Avløpspumpen blokkerer	▶ Rengjør avløpspumpen (se ovenfor).
Annen feilmelding "E:XX" lyser	Maskinen har en teknisk defekt	<ul style="list-style-type: none"> ▶ Ring til kundeservice (oppgi hva feilmeldingen sier). ▶ Trekk ut støpselet.
Restvann i maskinen	Programmet er ikke avsluttet ennå	▶ Lukk igjen maskinen og slå den på hhv. avbryt programmet (se programmet avbryting).
Rust på bestikket	Bestikket er ikke rustfritt Harde knivblad er ømtålelige Rust fra andre ting	<ul style="list-style-type: none"> ▶ Bruk bestikk som tåler oppvaskmaskin. ▶ Vask aldri ting i maskinen som er rusten.

Feil	Mulig årsak	Hjelp
Oppvasken er ikke ren	Tingene støter mot hverandre hhv. ligge over hverandre	▶ Plasser tingene fritt, unngå at de berører hverandre.
Det er sand eller rester på oppvasken	For lite vaskepulver Det er valgt et ikke egnet program Sprutarmdysene smusset Silene er smusset, sitter ikke fast Sprutarmene blokkerer	<ul style="list-style-type: none"> ▶ Ta hensyn til angivelsene fra produsenten (vaskemiddel). ▶ Velg et sterkere program. ▶ Rengjør sprutarmene (s.o.). ▶ Rengjør silene (se ovenfor). ▶ Plasser tingene slik at spylearmene kan dreie seg fritt.
Flekker og striper	For høy/lav dosering av glansmiddel	<ul style="list-style-type: none"> ▶ Ved striper: Doseringen reduseres. ▶ Ved vann eller kalkflekker: Doseringen forhøyes.
Oppvasken er ikke tørr	Glansmiddel Det kombinerte vaskemiddelet som du har brukt har en dårlig tørkeevne Innstilling av apparatet	<ul style="list-style-type: none"> ▶ Forhøy doseringen. ▶ Skift til et annet produkt. ▶ Bruk et glansmiddel.
Melkehvitt belegg på oppvasken (kan fjernes)	Avkalkingen er feilt innstilt Det mangler spesialsalt	<ul style="list-style-type: none"> ▶ Aktivering av intensivtørkingen (alt etter modell). ▶ Avkalkingsanlegget må riktig innstilles. ▶ Fyll på spesialsalt.
Melkeaktig belegg, glassene er matte/blinde (belegg som ikke lar seg fjerne)	Glassene er ikke egnet for oppvaskmaskin	▶ Bruk glass som tåler oppvaskmaskin.
Kunststoff/deler av oppvasken får misfarge	For lite vaskepulver Misfarging på grunn av fargestoffer fra matvarer (tomatsaus)	<ul style="list-style-type: none"> ▶ Døren er åpnet før programmet var slutt. ▶ Ta hensyn til angivelsene fra produsenten (vaskemiddel). ▶ Misfarging er ubetenkelig. Bleker ved flere vaskeomganger.

* alt etter modell

Programavbryt ...

Riktig plassering ...

Under programmet trykkes START tasten ca. 3 Sek. (Reset).



Sifferindikasjonen viser "0:01" etter ca. 1 minutt er programslutt, det vises 0:00



Utkopling av maskinen

Bruk servise som er egnet for oppvaskmaskin (uten rester av aske, voks, olje, farge, etiketter som kleber; større rester av marmelade, melkeprodukter og mat fjernes grovt) og plasseres i henhold til bruksanvisningen. Sjekk at spylearmene kan dreie seg fritt.