

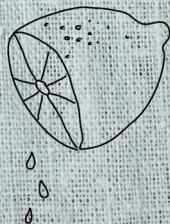

LAVE-LINGE

fr Notice d'utilisation et
d'installation

W...V2



Votre nouveau lave-linge

Vous avez opté pour un lave-linge de marque Neff.

Prenez quelques minutes pour consulter cette documentation et découvrir les avantages de votre lave-linge.

Conformément à la politique de qualité de la marque Neff, nous soumettons chaque lave-linge qui quitte notre usine à des contrôles minutieux afin de garantir son bon état et son bon fonctionnement.

Pour plus d'informations sur nos produits, nos accessoires, nos pièces de rechange et nos services, consultez notre site Internet www.neff-international.com ou adressez-vous à nos centres de service après-vente.

Si la notice d'installation et d'utilisation porte sur différents modèles, les différences sont indiquées là où cela est nécessaire.



Ne mettez le lave-linge en service qu'après avoir lu cette notice d'installation et d'utilisation !

Règles de présentation

Avertissement !

L'association de ce symbole et de ce mot indique une situation potentiellement dangereuse. En cas de non-observation, risques de blessures voire de mort.

Attention !

Ce mot indique une situation potentiellement dangereuse. En cas de non-observation, risques de dégâts matériels et/ou d'atteinte à l'environnement.

Remarque/astuce

Indications permettant d'utiliser l'appareil au mieux et autres informations utiles.

1. 2. 3. / a) b) c)

Les séquences d'opérations sont indiquées par des chiffres ou des lettres.

■ / -

Les listes sont matérialisées par des puces ou des tirets.

Table des matières

 Destination de l'appareil	5	 Linge	33
 Consignes de sécurité	6	Préparation du linge	33
Enfants / personnes / animaux domestiques	6	Trier le linge	33
Installation	8	Amidonnage	34
Commande	11	Coloration / Décoloration	34
Nettoyage / maintenance	12	Trempage	34
 Protection de l'environnement	14	 Produit lessiviel	35
Emballage / Appareil usagé	14	Choix de la bonne lessive	35
Conseils pour économiser de l'énergie	14	Économiser de l'énergie et du produit lessiviel	35
 Installation et branchement	15	 Préréglages des programmes	36
Étendue des fournitures	15	Température	36
Consignes de sécurité	16	Vitesse d'essorage	36
Surface d'installation	16	Fin dans	36
Installation sur des tôles coulissantes	16	 Options de programme supplémentaires	38
Encastrement/montage sous plan de travail haut	17	Speed/Eco	38
Installation sur un socle ou un plancher à poutres de bois	17	Repassage facile	38
Installation sur un socle avec tiroir	17	Rinçage plus	38
Enlever les cales de transport	18	Prelavage	38
Longueurs de flexibles, conduites et lignes	19	 Utilisation de l'appareil	39
Arrivée de l'eau	20	Préparation du lave-linge	39
Évacuation de l'eau	21	Sélectionner un programme/ allumer l'appareil	39
Nivellement	21	Modifier les préréglages des programmes	39
Raccordement électrique	22	Sélectionner des options de programme supplémentaires	39
Montage de l'appareil	23	Introduire le linge dans le tambour	40
Avant le premier lavage	28	Doser et verser le produit lessiviel et le produit d'entretien	40
Transport	29	Lancer le programme	42
 Présentation de l'appareil	30	Sécurité enfants	42
Lave-linge	30	Rajouter du linge	43
TimeLight	30	Modifier le programme	43
Bandeau de commande	31	Interrompre le programme	43
Bandeau d'affichage	32	Fin du programme avec réglage Cuve pleine	43
		Fin du programme	43

Retirer le linge/éteindre l'appareil . . . 44



Technique sensorielle 45

Calcul de charge 45

Système de contrôle anti-balourd . . . 45

VoltCheck 45



Réglages de l'appareil 46



Nettoyage et entretien 47

Corps de la machine / bandeau de
commande 47

Tambour de lavage 47

Détartrage 47

Tiroir à produit lessiviel et son
boîtier. 48

Pompe de vidange bouchée,
vidange de secours 49

Flexible d'écoulement bouché au
niveau du siphon 50

Filtre bouché dans l'arrivée d'eau . . 50



Dérangements, Que faire si ... 52

Déverrouillage d'urgence. 52

Indications dans le bandeau
d'affichage 53

Dérangements, Que faire si 54



Service après-vente 57



Données techniques. 58



Garantie Aqua-Stop 59



Destination de l'appareil

- Cet appareil est destiné uniquement à un usage domestique privé.
- N'installez pas et n'utilisez pas cet appareil dans un endroit susceptible d'être soumis au gel, ni à l'extérieur. Cet appareil risque d'être endommagé si l'eau résiduelle qu'il contient gèle. Si les tuyaux gèlent, ils peuvent se fissurer/éclater.
- Cet appareil doit uniquement être utilisé pour laver du linge domestique, composé d'articles lavables en machine et de lainages lavables à la main (se référer à leur étiquette). L'utilisation de l'appareil à d'autres fins est en dehors de la portée de son application prévue et est interdite.
- Cet appareil peut être utilisé avec de l'eau courante, de la lessive et des produits d'entretien courants du commerce (adaptés à une utilisation en machine).
- Cet appareil est destiné à être utilisé jusqu'à une hauteur de 4 000 mètres au-dessus du niveau de la mer.

Avant de mettre l'appareil sous tension :

Vérifiez que l'appareil ne présente aucun endommagement visible. Ne mettez pas l'appareil en service s'il est endommagé. En cas de problème, contactez votre revendeur spécialisé ou notre service après-vente.

Lisez et observez les notices de montage et d'utilisation, ainsi que toutes les autres informations fournies avec cet appareil.

Conservez soigneusement ces documents. Ils pourront vous être utiles par la suite ou servir aux utilisateurs suivants.

Consignes de sécurité

Les informations de sécurité et mises en garde ci-après contribuent à vous protéger contre des blessures éventuelles et à prévenir des dégâts matériels à votre environnement.

Cependant, il importe de prendre les précautions nécessaires et d'agir avec le plus grand soin lors de l'installation, de la maintenance, du nettoyage et de l'utilisation de l'appareil.

Enfants / personnes / animaux domestiques

Mise en garde Danger de mort !

Les enfants ou personnes qui ne sont pas à même d'évaluer les risques liés à l'utilisation de l'appareil risquent de se blesser ou de mettre leur vie en danger. Veuillez par conséquent noter ce qui suit :

- L'appareil peut être utilisé par des enfants âgés de plus de 8 ans, des personnes présentant des capacités physiques, sensorielles ou mentales réduites, des personnes peu expérimentées ou possédant peu de connaissances pour autant qu'elles soient supervisées ou qu'elles aient bénéficié d'instructions concernant l'utilisation de l'appareil en toute sécurité et qu'elles aient compris les risques potentiels liés à l'utilisation de l'appareil.
- Les enfants ne doivent pas jouer avec cet appareil.
- N'autorisez pas les enfants à nettoyer ou effectuer la maintenance de cet appareil sans surveillance.
- Ne laissez pas les enfants de moins de 3 ans ni les animaux domestiques s'approcher de cet appareil.
- Ne laissez pas l'appareil sans surveillance quand des enfants ou d'autres personnes qui ne peuvent pas évaluer les risques se trouvent dans le voisinage.

⚠ Mise en garde
Danger de mort !

Les enfants peuvent s'enfermer eux-mêmes à l'intérieur de l'appareil et mettre ainsi leur vie en danger.

- Ne placez pas l'appareil derrière une porte car elle pourrait obstruer le hublot de l'appareil ou empêcher son ouverture complète.
- Dès qu'un appareil est arrivé en fin de vie, tirez la fiche principale de la prise **avant** de sectionner le câble principal, ensuite détruisez le verrouillage sur le hublot de l'appareil.

⚠ Mise en garde
Risque d'asphyxie !

En autorisant les enfants à jouer avec l'emballage/film de plastic ou composants d'emballage, ils risquent de s'y empêtrer ou de les mettre sur leur tête et d'étouffer. Garder l'emballage, film de plastic et composants d'emballage hors de portée des enfants.

⚠ Mise en garde
Risque d'empoisonnement !

Les lessives et les produits d'entretien peuvent entraîner un empoisonnement en cas d'ingestion.

Si vous avalez ces derniers par accident, consultez immédiatement un médecin. Rangez les lessives et les produits d'entretien hors de portée des enfants.

⚠ Mise en garde
Risque de brûlures !

Lorsque vous lavez à haute température, le verre du hublot de l'appareil devient chaud. Empêchez les enfants de toucher le hublot de l'appareil lorsque celui-ci est chaud.

⚠ Mise en garde
Irritation de la peau / des yeux !

Le contact avec des détergents ou des produits d'entretien peut provoquer des irritations des yeux/de la peau.

Rincez-vous soigneusement les yeux/la peau s'ils entrent en contact avec de la lessive ou des produits d'entretien. Conservez les lessives et les produits d'entretien hors de portée des enfants.

Installation

Mise en garde **Risque de choc électrique/ d'incendie/de dommage matériel/de dommage à l'appareil !**

Si l'appareil n'est pas correctement installé, cela peut aboutir à une situation dangereuse. Assurez-vous de ce qui suit :

- La tension principale sur la prise de courant doit correspondre à la tension nominale spécifiée sur l'appareil (plaque signalétique). Les charges connectées et les fusibles requis sont spécifiés sur la plaque signalétique.
- La prise secteur et la prise à contact de protection doivent correspondre et le système de mise à la terre doit être correctement installé.
- L'installation doit être pourvue d'une section transversale adéquate.
- La prise secteur doit être librement accessible à tout moment. Si cela n'est pas possible, afin de respecter les règles de sécurité en vigueur, un commutateur (coupure bipolaire) doit être intégré dans l'installation permanente en conformité avec les règles d'installation électrique.

- Si vous utilisez un disjoncteur différentiel à courant résiduel, utilisez uniquement un disjoncteur portant le marquage suivant : . La présence de ce marquage est le seul moyen d'être sûr que l'appareil satisfait à tous les règlements en vigueur.

Mise en garde **Risque de choc électrique / d'incendie / de dommage matériel / de dommage à l'appareil !**

L'altération ou la détérioration du câble principal de l'appareil peut entraîner une décharge électrique, un court-circuit ou un incendie en raison d'une surchauffe.

Le câble principal ne peut pas être coudé, écrasé ou altéré et ne peut entrer en contact avec aucune source de chaleur.

⚠ Mise en garde
Risque d'incendie /
de dommage matériel /
de dommage à l'appareil !

L'utilisation de rallonges ou de blocs multiprises peut provoquer un incendie en raison d'une surchauffe ou d'un court-circuit.

Connectez l'appareil directement à une prise avec mise à la terre qui a été correctement installée.

N'utilisez pas de rallonges, de blocs multiprises ni de coupleurs à plusieurs voies.

⚠ Mise en garde
Risque de blessure /
de dommage matériel /
de dommage à l'appareil !

- L'appareil risque de vibrer ou de bouger en cours de fonctionnement, et donc de provoquer des blessures ou des dommages matériels. Placer l'appareil sur une surface propre, plane et solide, en utilisant un niveau à bulle pour vous guider, niveler l'appareil à l'aide des pieds à visser.
- Si vous saisissez l'appareil par des parties saillantes quelconques (ex. le hublot de l'appareil) en vue de le soulever ou de le déplacer, ces parties risquent de se briser et de vous blesser. Ne saisissez pas l'appareil par aucune partie saillante pour le déplacer.

⚠ Mise en garde
Risque de blessure !

- L'appareil est très lourd. Son soulèvement risque de causer des blessures. Ne soulevez pas l'appareil vous-même.
- L'appareil présente des arêtes vives sur lesquelles vous risquez de vous couper les mains. Ne saisissez pas l'appareil par ses arêtes vives. Porter des gants de protection pour le soulever.
- Les flexibles et les câbles principaux peuvent constituer un danger de trébuchement avec des blessures pour conséquence s'ils ne sont pas correctement acheminés. Acheminer les flexibles et les câbles de sorte qu'ils ne constituent aucun danger de trébuchement.

Attention !

Damage matériel/dommage à l'appareil

- En cas de pression d'eau trop élevée ou trop basse, l'appareil risque de ne pas pouvoir fonctionner correctement. Cela peut également provoquer des dommages matériels ou endommager l'appareil. Assurez-vous que la pression d'eau dans le système d'alimentation en eau est d'au moins 100 kPa (1 bar) et qu'elle n'excède pas 1 000 kPa (10 bars).
- Des dommages matériels ou un dommage à l'appareil risquent d'être la conséquence de tuyaux altérés ou détériorés. Les tuyaux d'eau ne peuvent pas être ni coudés, ni écrasés, ni altérés ni coupés.
- L'utilisation de tuyaux d'une autre marque pour raccorder l'alimentation en eau risque de provoquer des dommages matériels ou d'endommager l'appareil. Utilisez uniquement les tuyaux fournis avec l'appareil ou des tuyaux de rechange d'origine.
- L'appareil est sécurisée pour le transport par des dispositifs de sécurité pour le transport. Des dommages à l'appareil risquent d'être la conséquence si les dispositifs de sécurité pour le transport ne sont pas enlevés avant d'utiliser l'appareil. Il importe d'enlever complètement tous les dispositifs de sécurité pour le transport avant d'utiliser l'appareil pour la première fois. Conserver séparément ces dispositifs de sécurité pour le transport. Afin d'éviter de détériorer l'appareil en cours de transit, il est important de replacer les dispositifs de sécurité pour le transport si l'appareil doit être transporté.

Commande

Mise en garde **Risque d'explosion/** **d'incendie !**

Le linge qui a été préalablement traité avec des produits nettoyants contenant des solvants (détachant, solvants de nettoyage) peut provoquer une explosion dans le tambour.

Bien rincer le linge avec de l'eau avant de le laver dans la machine.

Mise en garde **Risque d'empoisonnement !**

Des fumées toxiques peuvent être refoulées par des agents de nettoyage qui contiennent des solvants, par ex. solvant de nettoyage.

N'utilisez aucun agent de nettoyage qui contient des solvants.

Mise en garde **Risque de blessure !**

- Si vous placez tout votre poids/vous asseyez sur le hublot de l'appareil lorsque celui-ci est ouvert, l'appareil risque de basculer et de provoquer des blessures. Ne vous appuyez pas de tout votre poids sur le hublot de l'appareil lorsqu'il est ouvert.

- Si vous grimpez sur l'appareil, le plan de travail risque de casser et de provoquer des blessures. Ne grimpez pas sur l'appareil.
- Vous risquez de blesser vos mains si vous les introduisez dans le tambour pendant qu'il tourne encore. Patientez jusqu'à ce que le tambour s'arrête de tourner.

Mise en garde **Risque de brûlure !**

Lorsque vous lavez du linge à haute température, vous risquez de vous brûler si vous entrez en contact avec le produit de nettoyage chaud (par ex. lorsque vous évacuez un produit de nettoyage chaud dans un évier).

Ne mettez pas vos mains dans le produit de nettoyage chaud.

Mise en garde **Irritation de la peau/des yeux !**

De la lessive et des produits d'entretien risquent d'être projetés si vous ouvrez le bac à produits en cours de fonctionnement de l'appareil. Rincez-vous soigneusement les yeux/la peau s'ils entrent en contact avec de la lessive ou des produits d'entretien. Consulter immédiatement un médecin en cas d'ingestion accidentelle.

Attention !

Domage matériel / dommage à l'appareil

- Si la quantité de linge dans l'appareil excède la capacité de charge maximum, l'appareil risque de ne pas pouvoir fonctionner correctement. Cela peut également provoquer un dommage matériel ou endommager l'appareil. Ne pas dépasser la capacité de charge maximum de linge sec. S'assurer de respecter les capacités de charge maximum spécifiées pour chacun des programmes.
- Des dommages matériels ou un dommage à l'appareil risquent d'être la conséquence si vous versez la mauvaise quantité de lessive ou d'agent de nettoyage. Utiliser des lessives/produits d'entretien/agents de nettoyage et adoucissants conformément aux instructions du fabricant.

Nettoyage / maintenance

Mise en garde **Danger de mort !**

Cet appareil fonctionne à l'électricité. Il existe un danger d'électrocution si vous entrez en contact avec des composants se trouvant sous

tension. Veuillez donc noter ce qui suit :

- Mettre l'appareil hors tension. Débrancher l'appareil du secteur (retirer la prise).
- Ne jamais tirer la fiche principale avec des mains mouillées.
- Pour retirer la fiche principale de la prise, toujours tirer la fiche elle-même et non pas par le câble principal, sans quoi celui-ci risque d'être endommagé.
- Ne pas entreprendre de modifications techniques sur l'appareil ou ses équipements.
- Les réparations et tout autre travail sur l'appareil doivent être effectués uniquement par notre service à la clientèle ou par un électricien. Ceci s'applique également pour le remplacement du câble principal (si nécessaire).
- Des câbles principaux de rechange peuvent être commandés auprès de notre service à la clientèle.

⚠ Mise en garde
Risque d'empoisonnement !

Des fumées toxiques peuvent être refoulées par des agents de nettoyage qui contiennent des solvants, par ex. solvant de nettoyage.

N'utilisez aucun agent de nettoyage qui contient des solvants.

⚠ Mise en garde
Risque de choc électrique/de
dommage matériel/de
dommage à l'appareil !

La pénétration d'humidité dans l'appareil peut provoquer un court-circuit.

N'utilisez pas d'appareil à pression ni d'appareil à vapeur, de tuyau, ni de pistolet pulvérisateur pour nettoyer votre appareil.

⚠ Mise en garde
Risque de blessure /
de dommage matériel /
de dommage à l'appareil !

L'utilisation de pièces de rechange ou d'accessoires d'une autre marque peut s'avérer être dangereuse et de provoquer des dommages matériels ou d'endommager l'appareil.

Pour des raisons de sécurité, utiliser uniquement des pièces de rechange et des accessoires d'origine.

Attention !
Dompage matériel / dommage
à l'appareil

Des agents de nettoyage et agents de pré-traitement du linge (p. ex. produit éliminant les taches, sprays de pré-lavage, etc.) risquent de causer des dommages s'ils entrent en contact avec les surfaces de l'appareil. Veuillez donc prendre en compte ce qui suit :

- Éviter que ces agents n'entrent en contact avec les surfaces de l'appareil.
- N'utiliser rien d'autre que de l'eau et un chiffon doux et humide pour nettoyer l'appareil.
- Éliminer tout détergent, spray et autres résidus immédiatement.



Protection de l'environnement

Emballage / Appareil usagé



Éliminez l'emballage en respectant l'environnement.



Cet appareil est marqué selon la directive européenne 2012/19/UE relative aux appareils électriques et électroniques usagés (waste electrical and electronic equipment - WEEE). La directive définit le cadre pour une reprise et une récupération des appareils usagés applicables dans les pays de la CE.

- **Mode Économie d'énergie :** l'éclairage du bandeau d'affichage et TimeLight (affichage visuel sur le sol → Page 42) s'éteint après quelques minutes. La touche de démarrage clignote. Appuyez sur n'importe quelle touche pour activer l'éclairage. Pendant l'exécution d'un programme, le mode Économie d'énergie ne s'active pas.
- Si ensuite le linge doit passer au sèche-linge, réglez la vitesse d'essorage en respectant les instructions du fabricant du sèche-linge.

Conseils pour économiser de l'énergie

- Utilisez la quantité maximale de linge permise par le programme respectif. Récapitulatif des programmes → Supplément à la notice d'utilisation et d'installation
- Lavez le linge normalement sale sans pré-lavage.
- Les températures de programme indiquées s'orientent à la température mentionnée sur l'étiquette d'entretien que comporte chaque article textile. Pour des raisons d'économie d'énergie, tout en assurant un résultat de lavage optimal, la température de lavage réelle peut différer de la température de programme indiquée.

Installation et branchement

Étendue des fournitures

Remarque : Vérifiez :

- si la machine présente des avaries de transport. Ne mettez pas en service une machine endommagée.
- que toutes les pièces d'accessoires ont été fournies.

En cas de réclamation, veuillez vous adresser au revendeur auprès duquel vous avez acquis l'appareil ou auprès de notre service après-vente.

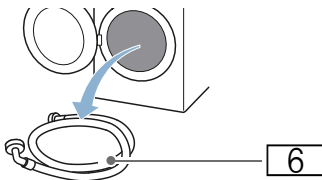
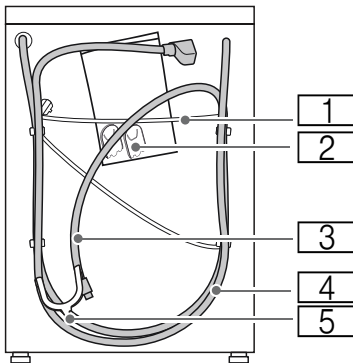

- 1 Cordon d'alimentation électrique
 - 2 Sachet de rangement :
 - Notice d'utilisation et d'installation
 - Répertoire du réseau de service après-vente*
 - Garantie*
 - Coiffes pour obstruer les orifices restants une fois les cales de transport enlevées
 - Agrafe de flexible pour fixer le flexible d'écoulement d'eau sur le siphon
 - 3 Flexible d'écoulement d'eau
 - 4 Flexible d'arrivée d'eau sur le modèle Aquastop
 - 5 Coude pour fixer le flexible d'écoulement d'eau
 - 6 Flexible d'arrivée d'eau sur les modèles Standard/Aqua-Secure
- * selon le modèle

Pièces pour le montage → Page 23

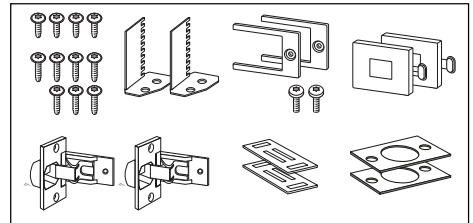

Outillage utile

- Niveau à bulle pour la mise à niveau
- Clés à vis avec embout :
 - calibre 13 pour retirer les cales de transport et
 - calibre 17 pour ajuster les pieds de l'appareil

Consignes de sécurité

Mise en garde Risque de blessures !

- Le lave-linge est lourd. Prudence lorsque vous soulevez/transportez le lave-linge.
- Si vous soulevez le lave-linge par des pièces faisant saillie (par ex. le hublot), celles-ci risquent de casser et de provoquer des blessures. Ne soulevez pas la machine à laver par ses pièces saillantes.
- Si les flexibles et les lignes du secteur n'ont pas été posés correctement, vous risquez de trébucher et de vous blesser. Disposez les flexibles et le cordon de manière à éviter tout risque de chute.

Attention ! Dommages de l'appareil

Les flexibles dans lesquels l'eau gèle peuvent se déchirer/éclater. N'installez pas le lave-linge sur des lieux exposés au risque de gel et/ou en plein air.

Attention ! Dégât des eaux

Les points de raccordement des flexibles d'arrivée d'eau et d'écoulement d'eau sont sous une pression d'eau élevée. Pour éviter des fuites ou des dégâts des eaux, veuillez impérativement respecter les consignes figurant dans ce chapitre.

Remarques

- N'utilisez aucune porte de meuble avec des éléments en métal à proximité du bandeau de commande. Cela pourrait entraver le bon fonctionnement du bandeau de commande.

- Outre les consignes énoncées ici, vous devrez peut-être respecter également les prescriptions particulières énoncées par vos compagnies distributrices d'eau et d'électricité.
- En cas de doute, confiez le branchement à un spécialiste.

Surface d'installation

Remarque : Le lave-linge doit se trouver bien d'aplomb sinon il risque de se déplacer en cours de fonctionnement !

- La surface d'installation doit être dure et plane.
- Les sols / revêtements de sol souples, mous ne conviennent pas.

Installation sur des tôles coulissantes

Les tôles coulissantes vous facilitent l'insertion de l'appareil dans la niche d'encastrement.

Vous pouvez commander les tôles coulissantes auprès de votre revendeur ou du service après-vente sous la référence n°66 1827.

Conseil : Avant l'insertion, humidifiez les tôles coulissantes avec un mélange d'eau et de produit vaisselle. N'utilisez pas d'huile ni de graisse.

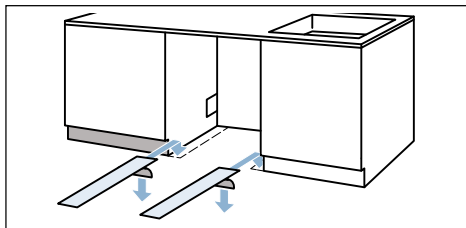

Encastrement/montage sous plan de travail haut

En cas d'encastrement/de montage de l'appareil sous un plan de travail haut, vous pouvez compenser l'espace entre le couvercle de l'appareil et le plan de travail en utilisant des pieds d'appareil plus hauts.

N° de réf. du jeu de surélévation :
WZ 20441, WMZ 20441, Z 7060X1

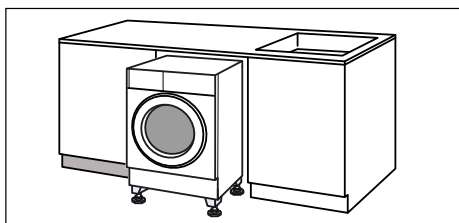

Installation sur un socle ou un plancher à poutres de bois

Attention !

Domage de l'appareil

Pendant l'essorage, la machine risque de se déplacer et de basculer / se renverser au bord du socle.

Fixez impérativement les pieds de l'appareil avec des pattes de retenue.

N° de réf. WMZ 2200, WX 9756,
Z 7080X0

Remarque : Sur un plancher en poutres de bois, placez le lave-linge :

- de préférence dans un coin,
- sur une plaque en bois résistante à l'eau (épaisseur minimum. 30 mm) vissée sur le sol.

Installation sur un socle avec tiroir

Socle N° de réf. : WMZ 20490,
WZ 20490, WZ 20510, WZ 20520

Enlever les cales de transport

Attention !

Dompage de l'appareil

- Pour le transport, la machine est immobilisée par des cales de transport. Pendant la marche de la machine, les cales de transport non retirées risquent d'endommager le tambour par exemple. Avant la première utilisation, enlevez impérativement et entièrement les 4 cales de transport. Rangez les cales.
- Pour éviter des dégâts au cours d'un transport ultérieur, réincorporez impérativement les cales avant d'effectuer le transport.

1. Retirez les flexibles des fixations.

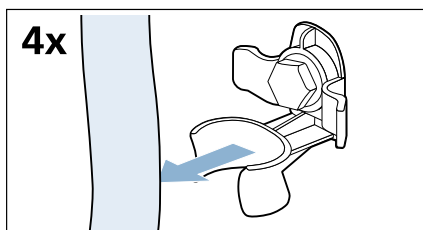

2. Dévissez les 4 cales de transport à l'aide d'une clé plate SW13 et retirez-les.

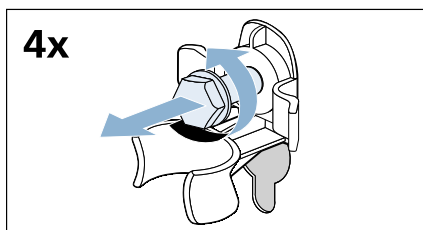

3. Enlevez les douilles. Sortez le cordon électrique de ses fixations.

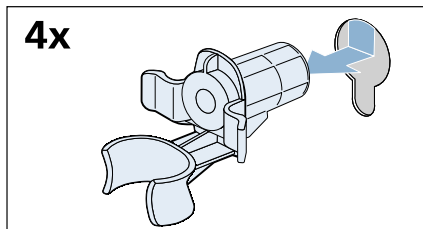

4. Remettez les capuchons en place.

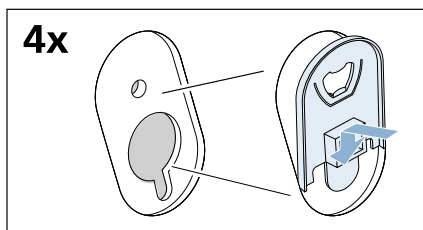

5. Enfoncez bien les capuchons sur le haut et simultanément poussez-les jusqu'à ce que vous entendiez les crochets s'encliqueter.

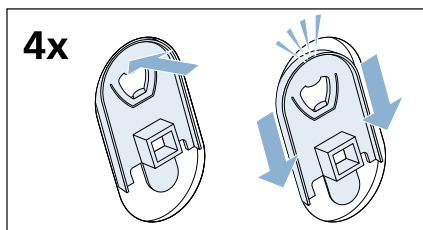

Conservez les vis et les douilles pour un transport ultérieur. → Page 29

Longueurs de flexibles, conduites et lignes

■ Raccordement à gauche

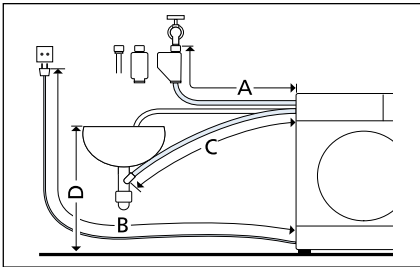

- A 205 cm
- B 150 cm
- C 164 cm
- D max. 100 cm

■ Raccordement à droite

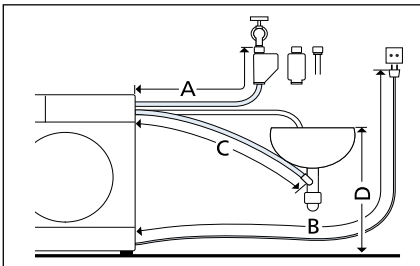

- A 160 cm
- B 195 cm
- C 215 cm
- D max. 100 cm

Conseil : Vous pouvez commander une extension pour le flexible d'arrivée d'eau froide ou Aquastop (env. 2,50 m) auprès de votre revendeur spécialisé ou du service après-vente.

N° de réf. WMZ 2380, WZ 10130,
CZ 11350, Z 7070X0

Arrivée de l'eau

Mise en garde Danger de mort !

Risque d'électrocution en cas de contact avec des composants sous tension.

Ne plongez pas la vanne de sécurité Aqua-Stop dans l'eau (elle contient une électrovanne).

Remarques

- Ne faites fonctionner le lave-linge qu'avec de l'eau potable froide.
- Ne raccordez jamais la machine au mitigeur d'un chauffe-eau accumulateur ouvert.
- N'utilisez que le flexible d'arrivée d'eau livré d'origine ou acheté chez un revendeur spécialisé agréé ; n'utilisez jamais de flexible d'arrivée d'occasion.
- Ne pliez ou ne coincez pas le flexible d'arrivée d'eau.
- Ne modifiez pas (raccourcir, couper) le flexible d'arrivée d'eau (la solidité n'est plus garantie).
- Ne serrez les raccords qu'à la main. Si vous serrez des raccords trop fermement avec un outil (pince), cela risque d'endommager les filetages.

Pression optimale de l'eau dans le réseau de conduites

au moins 100 kPa (1 bar)

maximum 1000 kPa (10 bar)

Robinet grand ouvert, il doit couler au minimum 8 litres /minute.

Si la pression de l'eau est plus élevée, il faut installer un réducteur de pression en amont.

Raccord

Raccordez le flexible d'arrivée d'eau au robinet (26,4 mm = $\frac{3}{4}$ ") et sur l'appareil (pas nécessaire sur les modèles avec Aquastop, installé en fixe) :

- **sur le robinet d'eau**
 - Modèle : **standard**

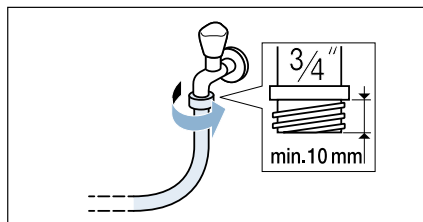

- Modèle : **Aqua-Secure**

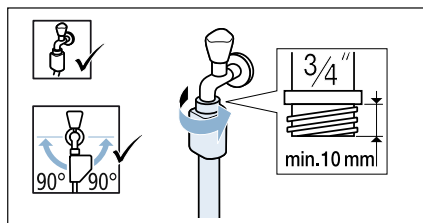

- Modèle : **Aquastop**

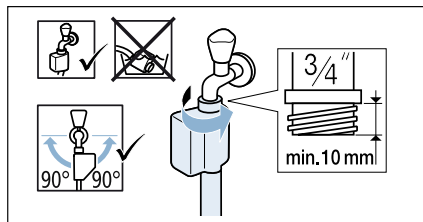

- **sur l'appareil**
Modèle : standard et Aqua-Secure

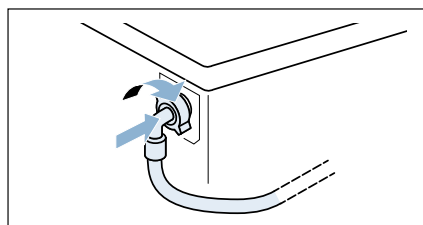

Remarque : Ouvrez prudemment le robinet d'eau et vérifiez en même temps si les raccords sont étanches. Les raccords de vis sont soumis à la pression du flexible d'eau.

Évacuation de l'eau

⚠ Mise en garde **Risque de brûlure !**

Vous risquez de vous ébouillanter pendant le lavage à haute température, en cas de contact avec le bain lessiviel très chaud par ex. pendant la vidange du bain très chaud dans un lavabo. Ne mettez pas la main dans le bain lessiviel chaud.

Attention ! **Dégât des eaux**

Si, en raison de la pression élevée de l'eau pendant la vidange, le flexible d'évacuation glisse hors du lavabo ou du point de raccordement, l'eau qui s'écoule peut provoquer des dégâts. Sécurisez le flexible pour l'empêcher de sortir.

Attention ! **Endommagement de l'appareil / des textiles**

Si l'extrémité du flexible d'évacuation plonge dans l'eau vidangée, de l'eau risque d'être réaspirée dans l'appareil et d'endommager l'appareil/les textiles. Veillez à ce que :

- le bouchon n'obture pas l'orifice d'écoulement du lavabo.
- l'extrémité du flexible d'évacuation d'eau ne plonge pas dans l'eau vidangée.
- l'eau s'écoule avec une rapidité suffisante.

Remarque : Ne pas couder le flexible d'évacuation et ne pas l'étirer.

Raccord sur un siphon

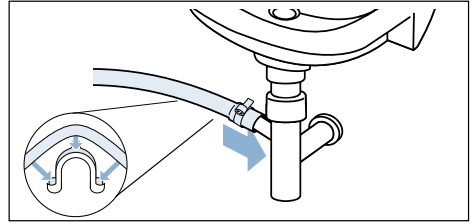

Différence de hauteur entre la surface d'installation et l'orifice d'écoulement à l'égout :

- pour les modèles Aqua-Secure, standard min. 60 cm - max. 100 cm,
- pour le modèle Aqua-Stop 0 - max. 100 cm.

Nivellement

Si le lave-linge ne se trouve pas parfaitement à l'horizontale, il risque de faire beaucoup de bruit, d'engendrer des vibrations et de se déplacer tout seul !

Les quatre pieds de l'appareil doivent reposer fermement sur le sol. L'appareil ne doit pas trembler.

Vérifiez l'alignement de l'appareil à l'aide d'un niveau et corrigez le cas échéant l'alignement en réglant les pieds de l'appareil.

L'appareil ne doit pas reposer sur les panneaux de côté de la niche d'encastrement.

Les contre-écrous des pieds avant de l'appareil doivent être vissés fermement à l'aide d'une clé à vis de calibre 17 contre le boîtier.

Raccordement électrique

Mise en garde **Danger de mort !**

Risque d'électrocution en cas de contact avec des composants sous tension.

- Ne saisissez jamais la fiche avec les mains mouillées.
- Retirez le cordon électrique uniquement par la fiche et jamais par le cordon car il pourrait être endommagé.
- Ne débranchez jamais la fiche pendant le fonctionnement.

Respectez les consignes suivantes et assurez-vous que :

Remarques

- La tension secteur et la tension indiquée sur le lave-linge (plaque signalétique) concordent.
La puissance connectée ainsi que l'ampérage nécessaire du fusible/disjoncteur figurent sur la plaque signalétique.
- Le lave-linge est raccordé à une prise de courant alternatif réglementairement installée et comportant un contact de terre.
- La fiche mâle et la prise de courant vont ensemble.
- Les fils du cordon présentent une section suffisante.
- Le système de mise à la terre est correctement installé.
- L'opération du changement du cordon électrique (si nécessaire) est réservé à un électricien agréé. Vous pouvez obtenir un cordon électrique de rechange auprès du SAV.
- N'utilisez pas de fiches / prises multiples ni de câbles prolongateurs.
- En cas d'utilisation d'un disjoncteur différentiel, n'utilisez qu'un type de disjoncteur arborant le symbole . Seul ce symbole garantit que les prescriptions actuellement en vigueur seront remplies.

- La prise secteur doit être librement accessible à tout moment. Si cela n'est pas possible, afin de respecter les règles de sécurité en vigueur, un commutateur (coupure bipolaire) doit être intégré dans l'installation permanente en conformité avec les règles d'installation électrique.
- Le cordon électrique n'est pas plié, pincé, modifié, coupé.
- Le cordon électrique n'est pas en contact avec des sources de chaleur.

Montage de l'appareil

1. Pour faciliter l'insertion de l'appareil, vissez les pieds de l'appareil (a) jusqu'à ce que l'appareil se trouve sur les patins (b).

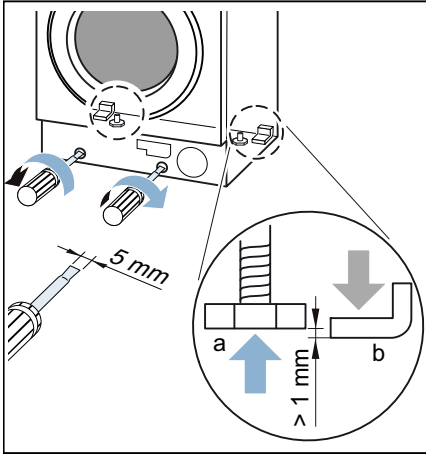

2. Préparez la niche d'encastrement.

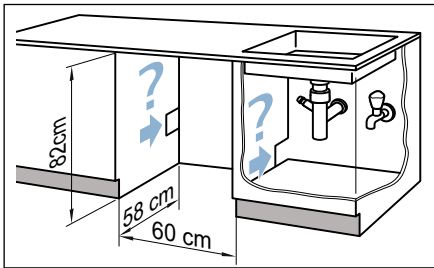

3. Posez le cordon d'alimentation et les flexibles. Insérez l'appareil et pour ce faire resserser le cordon d'alimentation et les flexibles.

Remarque : Veillez à ce que le cordon d'alimentation et les flexibles ne soient pas coincés entre la paroi de l'appareil et le mur.

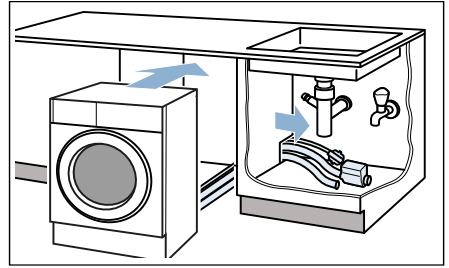

4. Raccordez les flexibles.
→ Page 20, → Page 21

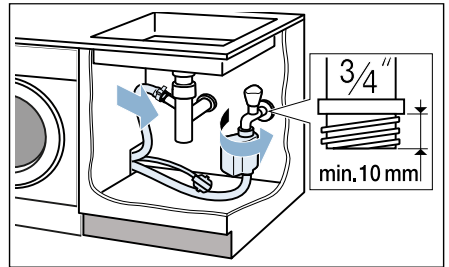

5. Pour fonctionner, l'appareil doit être posé sur ses quatre pieds, pour ce faire dévissez les pieds arrière.

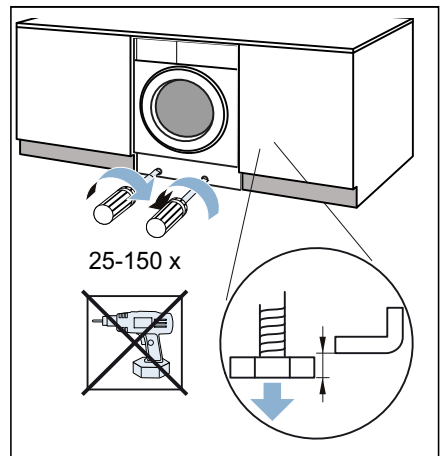

6. Aligned l'appareil à l'aide d'un niveau. → Page 21

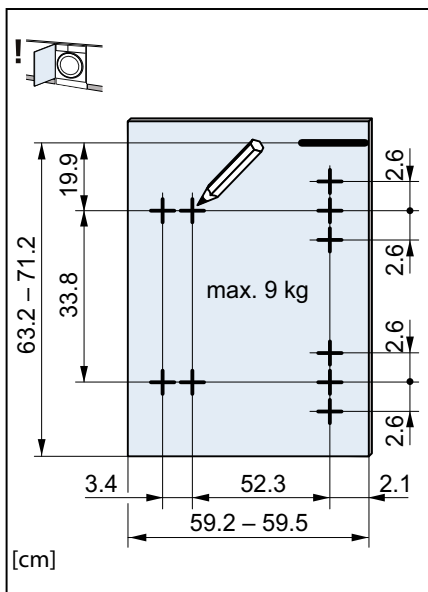
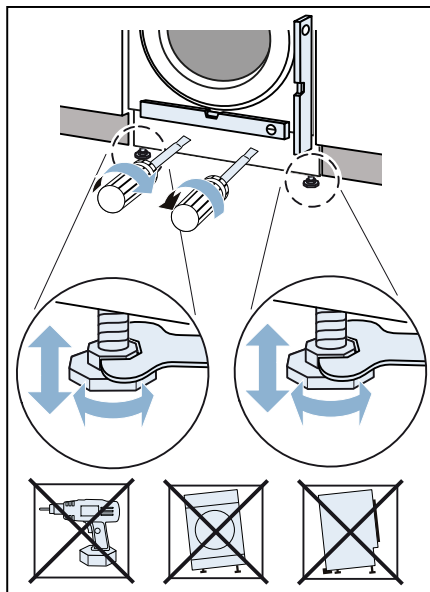

- Charnières à droite

7. Maintenez la porte de l'appareil à la hauteur voulue sur l'appareil et marquez le bord supérieur de l'appareil sur l'intérieur de la porte.
- Charnières à gauche

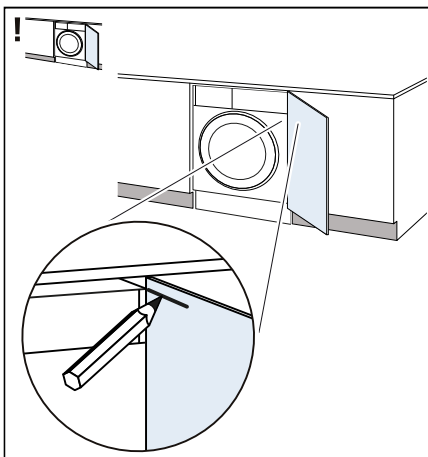
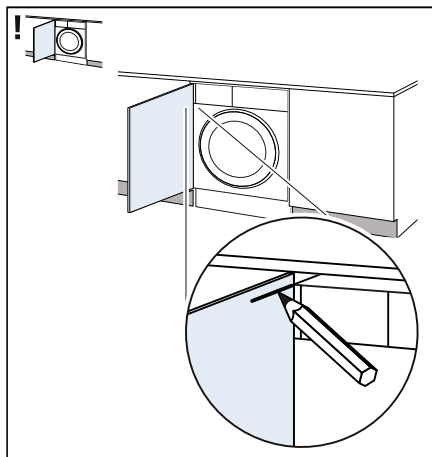

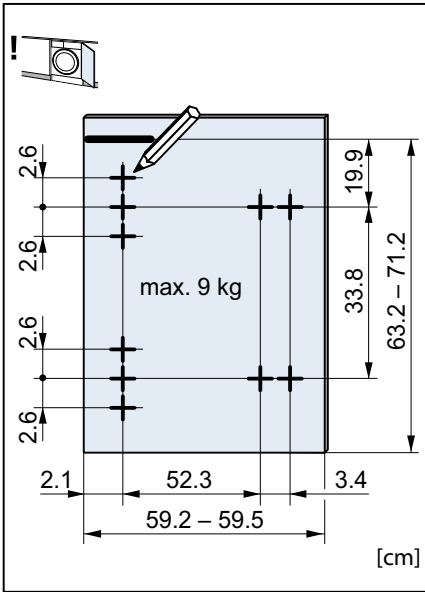

8. Percez les trous. Pour le trou de 35 mm de \varnothing , utilisez une scie cloche.

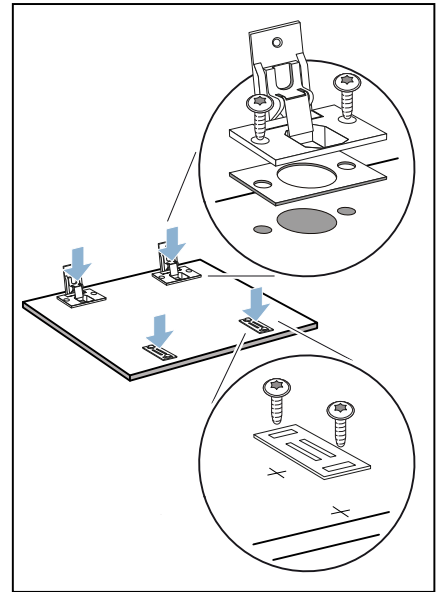

10. Insérez les charnières dans l'appareil (1 + 2), faites glisser les rails de recouvrement (3) puis vissez (4).

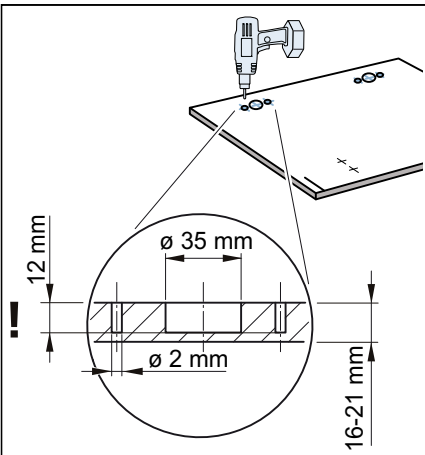

9. Insérez les charnières dans les orifices et vissez. Vissez les contreplaques du loqueteau magnétique.

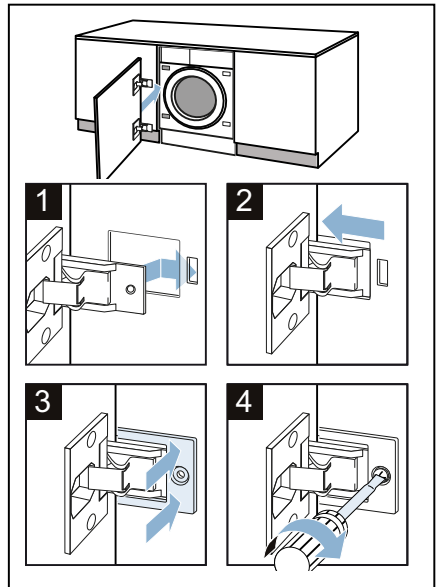

11. Insérez les loqueteaux magnétiques sur l'appareil.

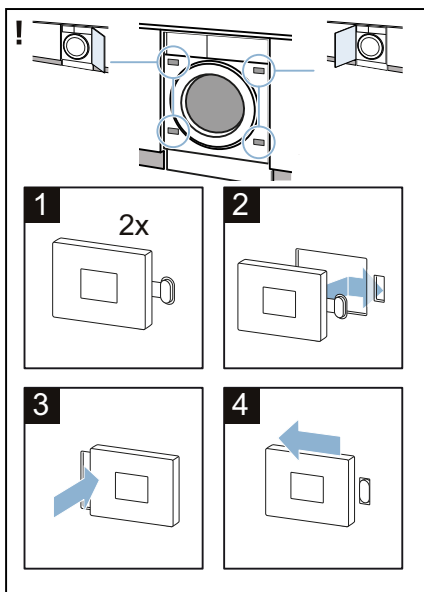

12. Alignez la porte de l'appareil.

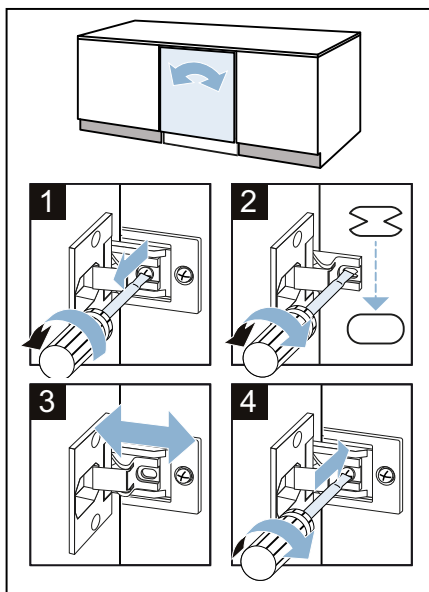
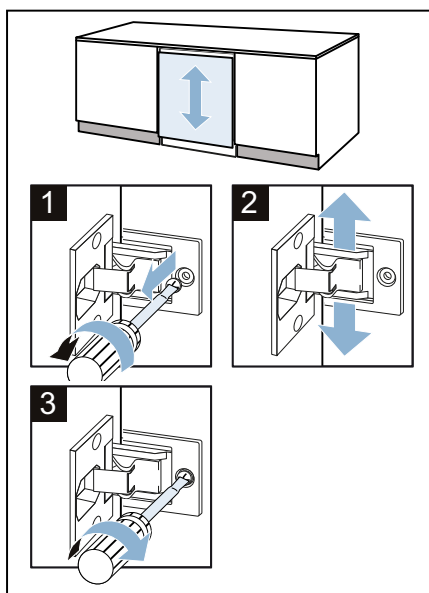

13. Posez la barre de distance du bandeau du socle.

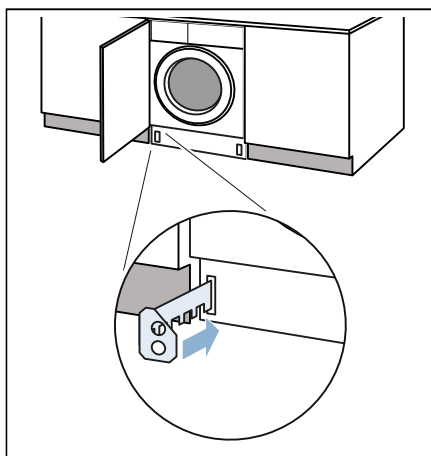

14. Retirez la dimension A et Y.

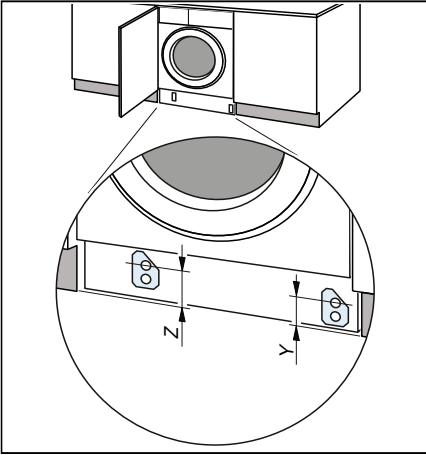

15. Vissez la barre de distance selon les dimensions.

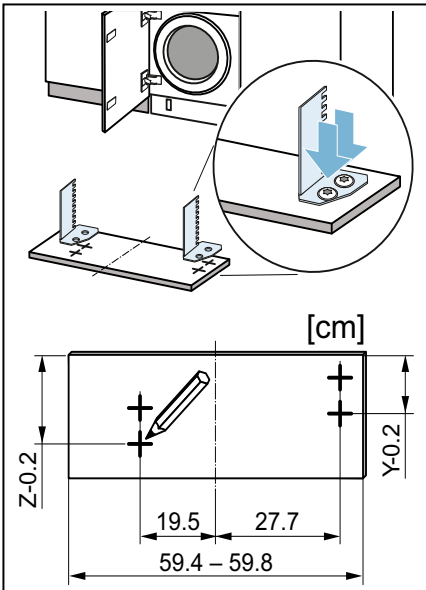

16. Mettez en place le bandeau du socle.

Remarque : Si le bandeau de socle se trouve plus à l'avant ou en cas de façade du meuble affleurante, TimeLight* (affichage visuel sur le sol) n'est pas visible.

* selon le modèle

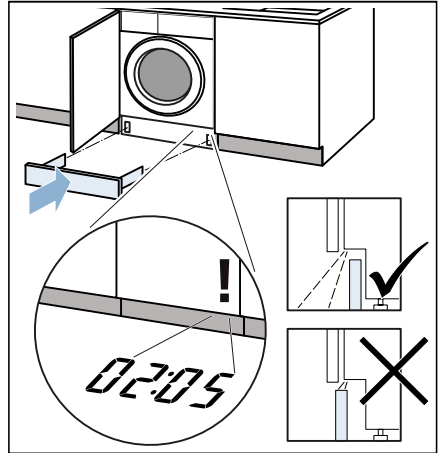

17. Insérez la fiche dans la prise.

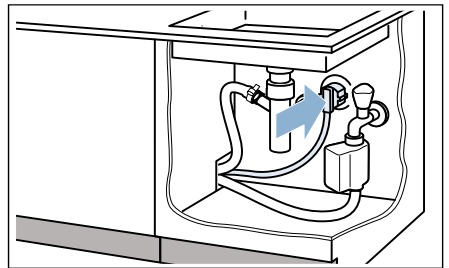

Votre appareil est à présent monté.

Avant le premier lavage

Avant de quitter l'usine, le lave-linge a été soumis à des tests approfondis. Afin d'évacuer l'éventuelle eau résiduelle issue des tests, effectuez un premier lavage **sans** linge.

Remarque : Le lave-linge **doit être installé et branché correctement.** à partir → *Page 15*

Préparatifs :

1. Branchez la fiche dans la prise de courant.
2. Ouvrez le robinet d'eau.

Exécutez le programme sans linge :

1. Mettez l'appareil sous tension.
2. Fermez le hublot (n'introduisez pas de linge dans le tambour !).
3. Réglez le programme **Nettoyage tambour 90 °C**.
4. Ouvrez le bac à produits.
5. Versez env. 1 litre d'eau dans le compartiment **II**.
6. Versez de la lessive en poudre dans le compartiment **II**.

Remarque : Pour éviter la formation de mousse, utilisez uniquement la moitié de la quantité de lessive recommandée par le fabricant de lessive. N'utilisez pas de lessive pour lainages ou textiles délicats.

7. Fermez le bac à produits.
8. Appuyez sur la touche .
9. Éteignez l'appareil en fin de programme.

Votre lave-linge est prêt à l'emploi.

Transport

par ex. en cas de déménagement

Préparatifs :

1. Fermer le robinet d'eau.
2. Annuler la pression d'eau dans le flexible d'arrivée d'eau : → Page 50; Nettoyage et entretien - Filtre bouché dans l'arrivée d'eau
3. Débrancher le lave-linge du secteur.
4. Évacuer le bain lessiviel résiduel : → Page 49; Nettoyage et entretien - Pompe de vidange obstruée, Vidange de secours
5. Démontez les flexibles.

Posez les cales de transport :

1. Enlevez et rangez les couvercles. Utilisez un tournevis.

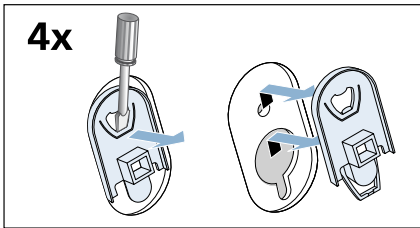

2. Mettez les 4 douilles en place. Le cordon d'alimentation peut être fixé sur les fixations.

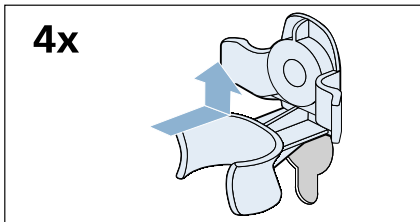

3. Mettez les vis des cales de transport en place et serrez-les à l'aide d'une clé plate SW13.

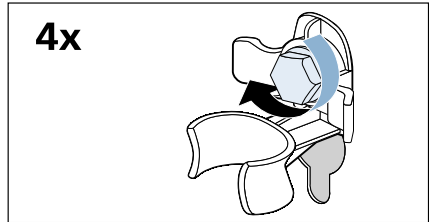

Avant une nouvelle mise en service :

Remarques

- Enlever **impérativement** les cales de transport !
- Verser env. 1 litre d'eau dans le compartiment **II**, puis sélectionner le programme **Vidange** et démarrer. Vous éviter ainsi que de la lessive non utilisée gagne l'égout lors du lavage suivant.

Présentation de l'appareil

Lave-linge

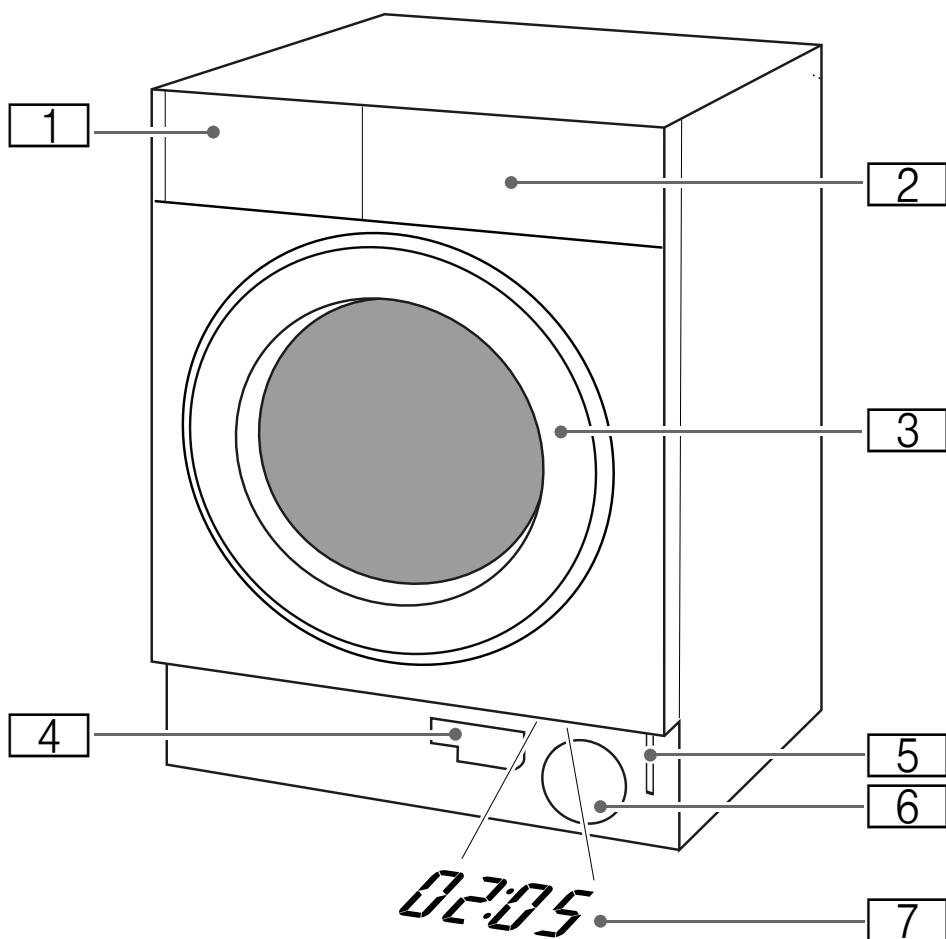

- 1 Bac à produits
- 2 Bandeau de commande et d'affichage
- 3 Hublot avec poignée
- 4 Flexible de vidange
- 5 Déverrouillage de secours
- 6 Pompe de vidange
- 7 TimeLight

TimeLight

Lorsque l'appareil est allumé, un affichage visuel des informations sur le programme apparaît sur le sol en dessous de la porte du meuble. Vous pouvez allumer ou éteindre cette affichage projeté.

Bandeau de commande

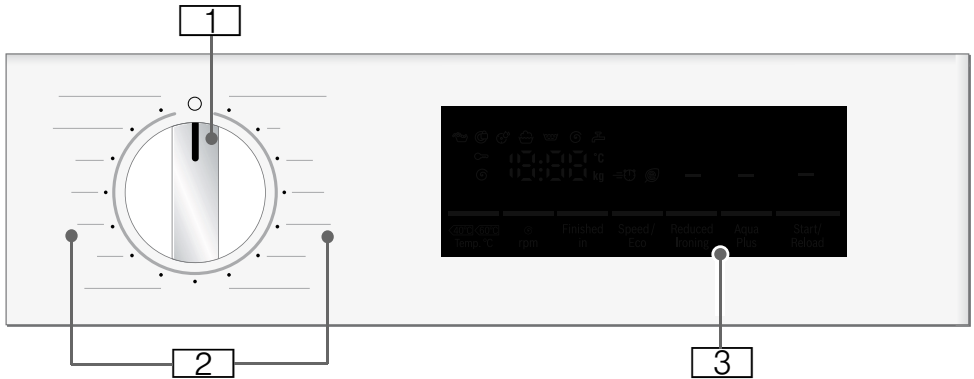

- 1 Sélecteur de programme :**
pour sélectionner un programme
et pour allumer et éteindre le lave-
linge par la position **Arrêt** ○ ;
- 2 Programme**
Vous trouverez un aperçu de tous
les programmes dans le
supplément à la notice d'utilisation
et d'installation.
- 3 Bandeau d'affichage** des
réglages et des informations

Bandeau d'affichage

Le bandeau d'affichage vous fournit des informations sur le programme sélectionné et les réglages possibles.

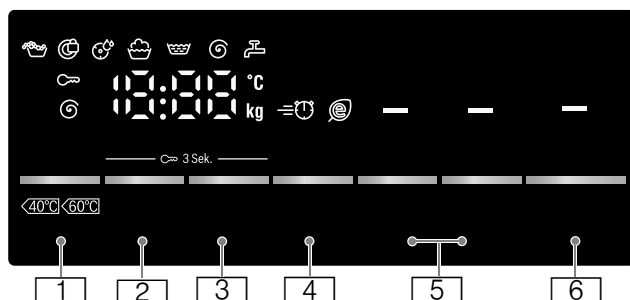

Touches	Affichage des valeurs de réglage	Réglage
[1]	---90	Température en °C; -- = froid
[2]	0 - 1400*, - --	Vitesse d'essorage en tr/min ; 0 = sans essorage, - -- = arrêt cuve pleine
[3]	1 - 24h	Fin dans
[4]	≡🕒🌿	Speed/Eco
[5]		Rinçage plus **
		Repassage facile **
		Prelavage **
[6]		pour démarrer, interrompre (par ex. rajouter du linge) et arrêter un programme
[2] + [3]	🔒	Sécurité enfants / blocage du bandeau de commande
* vitesse d'essorage maximale en fonction du modèle		
** Touches selon le modèle		

autres affichages	Information
🧺🧺🕒 End (Fin)	Statut du programme : lavage, rinçage, essorage, fin du programme
- --🕒	Fin du programme avec arrêt cuve pleine
🔒	Hublot verrouillé
🚰	Robinet d'eau fermé / pression d'eau trop faible
🧼	Fonction de rappel pour le nettoyage du tambour
🧼	Mousse détectée
🕒 : 🕒	Durée du programme par ex. 1:51 ; Fin dans par ex. 8,5 h ; charge recommandée par ex. 8,0 kg* ; statut du programme par ex. Fin
* Affichage selon le modèle	



Linge

Préparation du linge

Attention !

Endommagement de l'appareil/des textiles

Des corps étrangers (par ex. des pièces de monnaie, trombones, épingles, pointes) risquent d'endommager le linge ou des composants du lave-linge.

Pour cette raison, respectez les consignes suivantes lors de la préparation de votre linge :

- Videz les poches des vêtements.

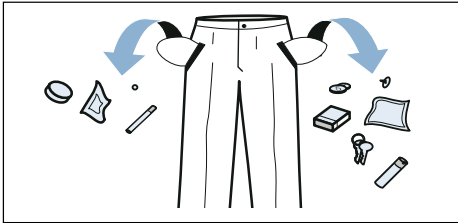

- Faites attention aux pièces métalliques (trombones, etc.) et retirez-les.
- Lavez les textiles délicats dans un filet (bas, voilages, soutien-gorge à armatures).
- Fermez les fermetures éclair, boutonnez les housses.
- À l'aide d'une brosse, retirez le sable éventuellement présent dans les poches et dans les revers.
- Enlevez les petites roulettes des rideaux ou placez-les dans un filet.

Trier le linge

Triez le linge selon les consignes d'entretien et indications du fabricant figurant sur les étiquettes d'entretien par :

- Type de tissu/de fibre
- Couleur

Remarque : Le linge peut déteindre ou ne sera pas correctement propre. Lavez séparément le linge blanc et de couleur.

Lavez séparément le linge de couleur neuf.

- Degré de salissure
Lavez ensemble le linge du même degré de salissure.
Quelques exemples pour les degrés de salissure → Page 35.
 - **peu sale** : pas de prélavage, sélectionnez éventuellement **Speed normal**
 - **normal**
 - **très sale** : réduisez la quantité de linge, sélectionnez le programme avec prélavage
 - **taches** : enlevez/prétraitez les taches tant qu'elles sont encore fraîches. Tamponnez-les d'abord avec de l'eau savonneuse, ne frottez pas. Lavez ensuite le linge avec le programme approprié. Les taches rebelles/incrustées peuvent nécessiter plusieurs lavages avant de disparaître complètement.
- Symboles sur les étiquettes d'entretien

Remarque : Les chiffres figurant dans les symboles indiquent la température maximale de lavage à employer.

- convient pour un lavage normal ;
par ex. programme Coton
- nécessite un lavage ménageant ;
par ex. programme Synthétiques
- nécessite un lavage particulièrement ménageant ;
par ex. programme Délicat/ Soie
- lavable à la main ; par ex. programme laine
- Ne pas laver le linge en machine.

Amidonnage

Remarque : Le linge ne doit pas avoir été traité avec un assouplissant.



L'amidonnage est notamment possible avec le programme Coton lors du rinçage avec de l'amidon liquide. Versez la quantité d'amidon selon les indications du fabricant dans le compartiment  (nettoyez le compartiment au préalable si nécessaire).

Coloration / Décoloration

Ne teintez qu'en quantités habituelles pour un foyer. Le sel peut attaquer l'acier inoxydable ! Respectez les instructions du fabricant de la teinture.

Ne décolorez **pas** pas de linge dans le lave-linge !

Trempage

1. Versez l'agent de trempage/la lessive dans le bac **II** conformément aux instructions du fabricant.
2. Sélectionnez le programme souhaité.
3. Appuyez sur la touche  pour démarrer le programme.
4. Après env. dix minutes, appuyez sur la touche  pour mettre le programme en pause.
5. Après le temps de trempage souhaité, appuyez sur la touche  pour continuer ou modifier le programme.

Remarques

- Chargez du linge de même couleur.
- Aucune autre lessive n'est requise ; la solution de trempage est utilisée pour le lavage.

Produit lessiviel

Choix de la bonne lessive

Le symbole d'entretien du linge définit le choix de la lessive correcte, de la bonne température et du traitement adéquat du linge. → aussi www.sartex.ch

Sur le site www.cleanright.eu vous trouverez un grand nombre d'autres informations sur les lessives, produits d'entretien et de nettoyage destinés à la consommation privée.

- **Lessive normale avec azurants optiques**
appropriée au linge blanc résistant à l'ébullition, en lin ou en coton
Programme : Coton / froid - max. 90°C
- **Lessive pour linge de couleur, sans produit blanchissant, sans azurants optiques**
appropriée au linge de couleur en lin ou en coton
Programme : Coton / froid - max. 60°C
- **Lessive pour linge de couleur/linge délicat sans azurants optiques**
appropriée au linge de couleur en fibres d'entretien facile et synthétiques
Programme : Synthétiques / froid - max. 60°C
- **Lessive pour linge délicat**
appropriée aux textiles fins et délicats, en soie ou en viscose
Programme : Délicat/Soie / froid - max. 40°C
- **Lessive pour lainages**
appropriée aux lainages
Programme : Laine / froid - max. 40°C

Économiser de l'énergie et du produit lessiviel

Avec du linge légèrement et normalement sale, vous pouvez économiser de l'énergie (en abaissant la température de lavage) et de la lessive.

Économiser	Degré de salissure/ Remarque
Température et quantité de lessive réduites selon la recommandation de dosage	<p>peu sale Pas de salissures, pas de taches visibles. Les vêtements ont pris des odeurs de transpiration par ex. :</p> <ul style="list-style-type: none"> ■ vêtements d'été et de sport légers (portés quelques heures) ■ T-shirts, chemises, chemisiers, (portés au max. 1 jour) ■ linge de lit et serviettes de bain d'invités (utilisés 1 jour)
	<p>normalement sale salissures visibles ou quelques petites taches, par ex. :</p> <ul style="list-style-type: none"> ■ T-shirts, chemises, chemisiers (imprégnés de sueur, portés à plusieurs reprises) ■ serviettes, linge de lit (utilisés au max. 1 semaine)
	<p>très sale Salissures et/ou taches bien visibles, par ex. torchons à vaisselle, linge de bébé, vêtements professionnels</p>
Température selon l'étiquette d'entretien et quantité de lessive selon la recommandation de dosage/très sale	

Remarque : Lors du dosage de tous les produits lessiviels, produits d'aide au lavage, produit d'entretien et détergents, respectez impérativement les consignes de leurs fabricants et les indications.
→ Page 40

P+ Préréglages des programmes

Les préréglages des programmes sont affichés dans le bandeau d'affichage après la sélection du programme.

Vous pouvez modifier les préréglages.

Pour cela, appuyez répétitivement sur la touche correspondante jusqu'à ce que la valeur de réglage désirée soit affichée dans le bandeau d'affichage.

Remarque : Si vous appuyez de façon prolongée sur la touche, les valeurs de réglage défilent automatiquement jusqu'à la valeur finale. En réappuyant ensuite sur la touche vous pouvez de nouveau modifier les valeurs de réglage.

Vous trouverez un aperçu de tous les réglages de programme possibles dans le supplément à la notice d'utilisation et d'installation.



Température

(, °C, Temp. °C, Température)

Avant et pendant le programme vous pouvez modifier la température réglée en fonction de la progression du programme.

La température maximale réglable dépend du programme sélectionné.

Vitesse d'essorage

(, U/min, Essorage, Vitesse d'essorage, rpm )

Avant et pendant le programme vous pouvez modifier la vitesse d'essorage (en tr/min. ; tours par minute) en fonction de la progression du programme.

Réglage 0 : Sans essorage final, l'eau est uniquement vidangée. Le linge reste mouillé dans le tambour, par ex. pour du linge qui ne doit pas être essoré.

Réglage - - - : Cuve pleine = sans essorage final, le linge baigne dans l'eau après le dernier rinçage.

Vous pouvez sélectionner la fonction Arrêt cuve pleine pour éviter que le linge se froisse s'il n'est pas retiré du lave-linge dès la fin du programme.

Pour poursuivre/terminer le programme → *Page 43*

La vitesse maximale réglable dépend du programme sélectionné et du modèle.



Fin dans

(,  Fin dans,  Finished in, Fertig in)

Avant le démarrage du programme

vous pouvez présélectionner le report de la fin du programme (Fin dans) par pas d'une heure (h = heure) jusqu'à maximum 24 h.

Pour cela :

1. Sélectionnez un programme.
La durée du programme sélectionné par ex. **2:30** (heures:minutes) s'affiche.
2. Appuyer répétitivement sur la touche **Fin dans** jusqu'à l'apparition du nombre d'heures voulu.
3. Appuyer sur la touche  .
Le programme démarre.
Le nombre d'heures sélectionné par ex. **8h** est affiché dans le bandeau d'affichage et compté à rebours, jusqu'à ce que le programme de lavage commence. Ensuite, la durée du programme s'affiche.

Remarque : La durée du programme est automatiquement adaptée lors de son exécution.

Certains facteurs peuvent avoir une influence sur la durée du programme, par exemple :

- Réglages du programme,
- Dosage du produit lessiviel (rinçages supplémentaires en raison de la formation de mousse le cas échéant),
- Charge/type de textile (absorption d'eau différente),
- Balourds (à cause de draps-housses par ex.) compensés par des démarrages réitérés de la phase de rinçage,
- Variations de tension du secteur,
- Pression d'eau (vitesse d'arrivée).

Après le départ du programme, vous pouvez modifier le nombre d'heures présélectionné de la manière suivante :

1. Appuyer sur la touche .
2. Modifier le nombre d'heures à l'aide de la touche **Fin dans**.
3. Appuyer sur la touche .

Après le démarrage du programme, vous pouvez rajouter du linge ou en enlever, en cas de besoin. → *Page 43*

P+ Options de programme supplémentaires

Vous trouverez un aperçu de tous les réglages supplémentaires possibles dans le supplément à la notice d'utilisation et d'installation.

Les réglages diffèrent selon le modèle.

Speed/Eco

( , Speed/Eco Perfect, Turbo/Eco Perfect)

Touche avec deux possibilités de réglage pour adapter le programme sélectionné :

- **Speed**
Pour laver en un temps plus court avec un rendement de lavage comparable mais avec une consommation d'énergie plus élevée par rapport au programme sélectionné sans réglage de Speed/Eco .
Remarque : Ne dépassez pas la charge maximale indiquée.
- **Eco**
Lavage en économisant de l'énergie par une réduction de la température avec une efficacité de lavage équivalente à celle du programme sélectionné sans réglage Speed/Eco

Pour ce faire, appuyez sur la touche. Le réglage **Speed** vous est d'abord proposé. Appuyez encore une fois sur la touche pour activer le réglage **Eco**. Le symbole correspondant est allumé dans l'affichage lorsque le réglage est activé.

Appuyez encore une fois sur la touche pour qu'aucun réglage ne soit actif.

Repassage facile



(, Facile, Repass. facile, Repassage facile, Bügelleicht)

Touche selon le modèle

Réduit le froissage grâce à un déroulement spécial de l'essorage suivi d'un défoulage assorti d'une vitesse d'essorage réduite.

Remarque : Humidité résiduelle du linge légèrement plus élevée.

Rinçage plus

(, , Niveau plus, Rinçage+, Rinçage plus, Wasser Plus)

Touche selon le modèle

Niveau d'eau plus élevé et rinçage supplémentaire pour les peaux particulièrement sensibles et/ou les régions où l'eau est très douce

Prelavage

(, Prelavage, Vorwäsche)

Touche selon le modèle

Pour du linge très sale.

Remarque : Répartir le produit lessiviel dans les compartiments **I** et **II**.



Utilisation de l'appareil

Préparation du lave-linge

Remarque : Le lave-linge **doit être installé et branché correctement**, à partir → *Page 15*

1. Branchez la fiche dans la prise de courant.
2. Ouvrez le robinet d'eau.
3. Ouvrez le hublot.

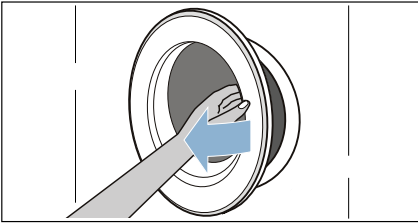

4. Vérifiez si le tambour est complètement vide. Videz-le, le cas échéant.

Sélectionner un programme/ allumer l'appareil

Remarque : Si vous avez activé la sécurité-enfants, vous devez d'abord la désactiver avant de pouvoir régler un programme.

Sélectionnez le programme souhaité à l'aide du sélecteur de programme. Le sélecteur de programme peut tourner dans les deux sens.

L'appareil est allumé.

Un bref clignotement de l'affichage  vous indique que vous devez bientôt exécuter le programme **Nettoyage tambour** ou n'importe quel programme à une température de lavage d'au moins 60 °C.

Lorsque le hublot est ouvert, des informations sur le programme sélectionné apparaissent dans le

bandeau d'affichage et TimeLight (si l'affichage visuel des informations de programme sur le sol est activé et visible).

Éclairage intérieur du tambour :

l'éclairage du tambour s'allume après la mise en service de l'appareil, après avoir ouvert et fermé le hublot ainsi qu'après le démarrage du programme. Cet éclairage s'éteint automatiquement.

Modifier les préréglages des programmes

Vous pouvez utiliser les préréglages pour ce lavage ou les modifier.

Pour cela, appuyez répétitivement sur la touche correspondante jusqu'à ce que le réglage désiré soit affiché.

Les réglages sont actifs sans confirmation.

Ils ne restent pas en mémoire après avoir éteint le lave-linge.

Préréglages des programmes
→ *Page 36*

Sélectionner des options de programme supplémentaires

Grâce aux options de programme additionnelles, vous pouvez optimiser encore mieux les réglages du processus de lavage selon vos lots de linge.

Vous pouvez ajouter ou désélectionner les réglages en fonction de la progression du programme.

Les témoins lumineux des touches sont allumés lorsque le réglage est actif.

Les réglages ne restent pas en mémoire après avoir éteint le lave-linge.

Options de programme additionnelles
→ *Page 38*

Introduire le linge dans le tambour

Mise en garde Danger de mort !

Les pièces de linge qui ont été préalablement traitées avec des détergents contenant des solvants, comme par exemple des produits détachants/benzine, risquent de provoquer une explosion après avoir été placées dans l'appareil.

Avant de placer les pièces de linge dans l'appareil, rincez-les d'abord minutieusement à la main.

Remarques

- Mélangez les grandes et les petites pièces de linge. Les pièces de linge de tailles différentes se répartiront mieux pendant l'essorage. Certaines pièces de linge peuvent engendrer un balourd.
 - Ne dépassez pas la charge max. de linge indiquée. Un remplissage excessif altère le résultat de lavage et favorise le froissage.
1. Dépliez les pièces de linge préalablement triées et introduisez-les dans le tambour.
 2. Fermez le hublot.

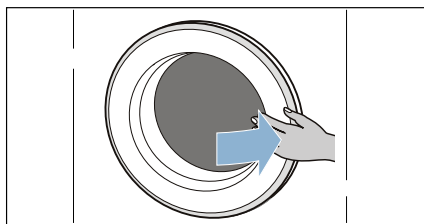

Remarque : Veillez ce faisant à ce que du linge ne reste pas coincé entre le hublot et le joint en caoutchouc.

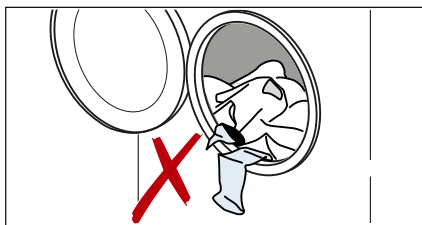

Doser et verser le produit lessiviel et le produit d'entretien

Attention ! Dompage de l'appareil

Les produits nettoyants et les produits servant à prétraiter le linge (par ex. détachant, aérosol de pré lavage, ...) peuvent endommager les surfaces du lave-linge en cas de contact.

Veillez à ce que ces produits n'entrent pas en contact avec les surfaces du lave-linge. Le cas échéant, essuyez immédiatement, avec un chiffon humide, les résidus de brouillard de pulvérisation et d'autres résidus/gouttes.

Dosage

Dosez les produits lessiviels et additifs en fonction :

- de la dureté de l'eau ; pour la connaître, renseignez-vous auprès de votre compagnie distributrice des eaux
- des indications fournies par le fabricant du produit
- de la quantité de linge
- du degré de salissure → Page 35

Versage du produit**⚠ Mise en garde****Irritations oculaires/cutanées !**

Si vous ouvrez le bac à produits pendant le fonctionnement, de la lessive/du produit d'entretien risque de jaillir.

Ouvrez prudemment le bac.

En cas de contact de la lessive/du produit d'entretien avec les yeux ou la peau, lavez-les et rincez-les abondamment.

Consultez un médecin si le produit a été avalé par inadvertance.

Remarque : Diluez les produits de rinçage assouplissant et produits d'apprêt dans un peu d'eau. Cela empêche des obstructions dans le système de tuyaux du lave-linge.

Verser les lessives et les produits d'entretien dans les compartiments correspondants :

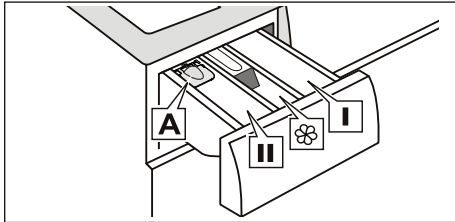

- | | |
|----------------------------|--|
| Système de dosage A | pour de la lessive liquide |
| Compartiment II | Lessive pour le lavage principal, adoucisseur d'eau, produit blanchissant, cristaux de détachant |
| Compartiment ⊗ | Produit assouplissant, amidon liquide ; ne pas dépasser le repère max |
| Compartiment I | Lessive pour le prélavage |

1. Retirez le bac à produits jusqu'en butée.
2. Versez la lessive et/ou le produit d'entretien.
3. Fermez le bac à produits.

Système de dosage* pour du produit lessiviel liquide

* selon le modèle

Pour doser la lessive liquide, positionnez le système de dosage comme suit :

1. Retirez le bac à produits jusqu'en butée.

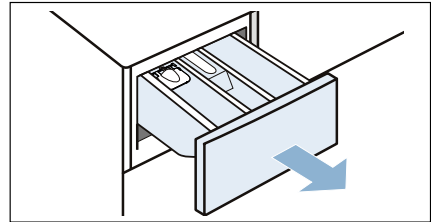

2. Appuyez sur l'insert et retirez complètement le bac.

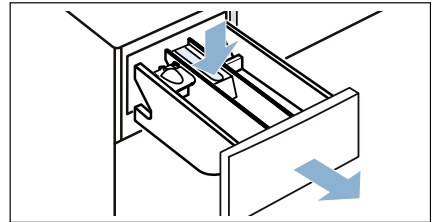

3. Poussez le système de dosage vers l'avant, rabattez-le et encliquez-le.

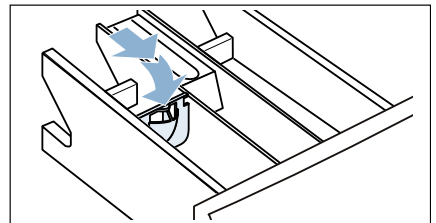

4. Remettez le bac en place.

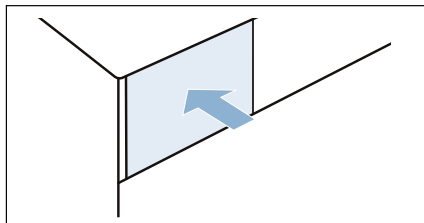

Remarque : N'utilisez pas le système de dosage avec les lessives gélifiées et les poudres de lavage ni avec les programmes incluant un pré-lavage ou si vous avez choisi Fin dans.

Sur les modèles sans système de dosage versez la lessive liquide dans un doseur correspondant et placez-la dans le tambour.

Lancer le programme

Appuyez sur la touche . Le témoin lumineux s'allume et le programme démarre.

Dans le bandeau d'affichage et TimeLight, le temps "Fin dans" est indiqué pendant l'exécution du programme, ou bien la durée du programme et les symboles indiquant l'avancement du programme sont indiqués après le début du programme de lavage.

Bandeau d'affichage → Page 32

TimeLight → Page 30

Remarque : Détection de mousse

Si le symbole est allumé en plus dans le bandeau d'affichage, ceci signifie que le lave-linge a détecté un excès de mousse pendant le programme de lavage et qu'il ajoute automatiquement des cycles de rinçage pour supprimer la mousse.

Dosez une plus faible quantité de lessive lors du prochain lavage avec une charge de linge équivalente.

Pour éviter toute modification du programme par inadvertance, sélectionnez la sécurité-enfants de la manière suivante.

Sécurité enfants

(∞ 3 Sek., ∞ 3 sec.)

Vous pouvez verrouiller le lave-linge pour empêcher un dérèglement des fonctions par inadvertance. Pour cela, activez la sécurité enfants après le lancement du programme.

Pour **activer/désactiver**, appuyer simultanément sur les touches **Vitesse d'essorage** pendant env. 3 secondes et sélectionner **Fin dans**. Le symbole ∞ apparaît dans le bandeau d'affichage.

- ∞ est allumé : la sécurité enfants est activée.
- ∞ clignote : la sécurité enfants est active et le programmeur a été dérèglé. Pour désactiver la sécurité enfants, réglez à nouveau le sélecteur de programme sur le programme initial. Le symbole est de nouveau allumé.

Remarque : Pour éviter une interruption du programme, ne pas faire passer le sélecteur de programme sur la position Arrêt.

Remarque : La sécurité-enfants reste active après la fin du programme et l'arrêt de l'appareil. Vous devez toujours la désactiver lorsque vous voulez lancer un nouveau programme.

Rajouter du linge

Après le démarrage du programme, vous pouvez rajouter du linge ou en enlever, en cas de besoin.

Pour ce faire, appuyez sur la touche ▷|||.

Le voyant lumineux de la touche ▷||| clignote et la machine vérifie s'il est possible de rajouter du linge.

Si dans le bandeau d'affichage :

- le symbole ☺ est éteint, il est possible de rajouter du linge.
- le symbole ☺ est allumé, il n'est pas possible de rajouter du linge.

Appuyez sur la touche ▷||| pour poursuivre le programme. Le programme continue automatiquement.

Remarques

- Lorsque vous rajoutez du linge, ne laissez pas le hublot ouvert longtemps - de l'eau sortant du linge pourrait couler.
- En présence d'un niveau d'eau élevé, d'une température élevée ou si le tambour tourne, le hublot reste verrouillé pour des raisons de sécurité et il n'est pas possible de rajouter du linge.
- L'affichage de la charge n'est pas activé lors du rajout de linge.

Modifier le programme

1. Appuyer sur la touche ▷|||.
2. Choisir un autre programme.
3. Appuyer sur la touche ▷|||. Le nouveau programme reprend depuis le début.

Interrompre le programme

Programmes à température élevée :

1. Appuyer sur la touche ▷|||.
2. Faire refroidir le linge : sélectionner : **Rinçage**.
3. Appuyer sur la touche ▷|||.

Programmes à température réduite :

1. Appuyer sur la touche ▷|||.
2. Sélectionner **Essorage**.
3. Appuyer sur la touche ▷|||.

Fin du programme avec réglage Cuve pleine

- - ☺ apparaît dans le bandeau d'affichage et le voyant lumineux de la touche ▷||| clignote.

Poursuivez le programme de la manière suivante :

- appuyer sur la touche ▷||| ou
- sélectionner une vitesse d'essorage ou régler le sélecteur de programme sur **Essorage** et appuyer ensuite sur la touche ▷|||.

Fin du programme

Fin apparaît dans le bandeau d'affichage et le voyant lumineux de la touche ▷||| est éteint.

La fin du programme est également affichée sur le sol, dès lors que :

- TimeLight (affichage visuel) est activé et visible.
- le mode Économie d'énergie n'est pas encore activé. → Page 14

Retirer le linge/éteindre l'appareil

1. Ouvrez le hublot et retirez le linge.
2. Réglez le sélecteur de programme sur **Arrêt** ○. L'appareil est éteint.
3. Fermez le robinet d'eau.

Remarque : Ne s'applique pas aux modèles équipés de l'Aqua-Stop.

Remarques

- Ne laissez pas de pièces de linge dans le tambour. Elles risquent de rétrécir lors du lavage suivant ou de teindre d'autres articles.
- Retirez les corps étrangers éventuellement présents dans le tambour et le joint en caoutchouc – Risque de rouille.
- Essuyez le joint en caoutchouc.

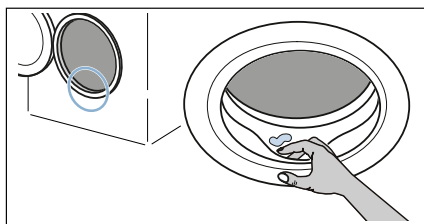

- Laissez le hublot et le bac à produit ouverts afin que l'eau restante puisse s'évaporer.
- Attendez toujours la fin du programme, sinon l'appareil pourrait être encore verrouillé. Ensuite, allumez l'appareil et attendez le déverrouillage.
- Si le bandeau d'affichage est éteint à la fin du programme, le mode Économie d'énergie est actif. Appuyez sur n'importe quelle touche pour l'activation.

Technique sensorielle

Calcul de charge

Suivant le type de textile et la charge de linge, la détection automatique de quantité adapte la consommation d'eau de façon optimale à chaque programme.



Remarque : Les sous-dépassements de tension peuvent par ex. conduire à une prolongation du programme et/ou à un résultat d'essorage non satisfaisant.

Système de contrôle anti-balourd

Le système de contrôle du balourd détecte automatiquement ce dernier et veille, en faisant redémarrer plusieurs fois l'essorage, à ce que le linge se répartisse uniformément.

Pour des raisons de sécurité, le lave-linge réduit la vitesse de rotation lorsque le linge est très mal réparti, ou n'effectue pas d'essorage.

Remarque : Mettez ensemble de petites et grandes pièces de linge dans le tambour. → *Page 54*

VoltCheck

selon le modèle

Le système de contrôle automatique de tension détecte un sous-dépassement non autorisé de la tension. Le deux-points de l'affichage 'Fin dans' clignote dans le bandeau d'affichage. Modifier → *Page 32*

Lorsque la tension d'alimentation est de nouveau stable, le deux-points de l'affichage 'Fin dans' est allumé (état normal).

Le sous-dépassement de tension détecté s'affiche ultérieurement dans le déroulement du programme par l'allumage des trois points dans l'affichage.

Réglages de l'appareil

Vous pouvez modifier les réglages suivants :

- le volume des signaux d'indication (par ex. à la fin du programme).
- le volume sonore des signaux des touches.
- activer/désactiver la fonction de rappel d'exécution du programme Nettoyage tambour.
- activer/désactiver TimeLight (affichage visuel des informations de programme sur le sol).

Pour modifier les réglages, vous devez toujours activer d'abord le mode réglage.

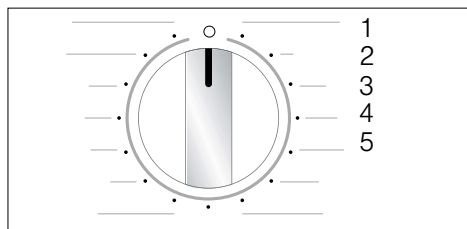

Activer le mode réglage

1. Tournez le sélecteur de programme sur le programme **Coton** Position 1. Le lave-linge est allumé.
2. Appuyez sur la touche  et maintenez-la enfoncée en tournant en même temps le sélecteur de programme vers la droite sur la Position 2. Relâchez la touche.

Le mode réglage est activé et le volume pré-réglé pour les signaux d'indication apparaît dans le bandeau d'affichage (par ex. à la fin du programme).

Modifier les réglages

En appuyant plusieurs fois sur la touche **Fin dans**, vous modifiez sur les positions du sélecteur de programme :

- **2** : le volume sonore des signaux d'indication et/ou
- **3** : le volume sonore pour les signaux des touches

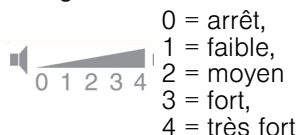

- et/ou
- **4** : si la fonction de rappel est activée (On) ou désactivée (OFF) pour le programme Nettoyage tambour et/ou
- **5** : si TimeLight (affichage visuel des informations de programme sur le sol) est activé (On) ou désactivé (OFF).

Quitter le mode réglage

Vous pouvez maintenant mettre fin à la procédure et régler le sélecteur de programme sur **Arrêt** ○. Les réglages sont mémorisés.



Nettoyage et entretien

Mise en garde

Danger de mort !

Risque d'électrocution en cas de contact avec des composants sous tension.

Éteignez l'appareil et retirez la fiche de la prise.

Mise en garde

Risque d'empoisonnement !

Des détergents contenant des solvants par ex. essence de nettoyage peuvent dégager des vapeurs toxiques.

N'utilisez jamais de détergents contenant des solvants.

Attention !

Domage de l'appareil

Des détergents contenant des solvants, par ex. essence de nettoyage, peuvent endommager les surfaces et pièces de la machine.

N'utilisez jamais de détergents contenant des solvants.

Pour prévenir la formation de biofilm et des mauvaises odeurs :

Remarques

- Assurez une bonne aération du local où le lave-linge est installé.
- Laissez le hublot et le bac d'introduction légèrement ouverts lorsque vous n'utilisez pas le lave-linge.
- Lavez de temps en temps avec un programme **Coton 60°C** en utilisant une lessive en poudre toutes températures.

Corps de la machine / bandeau de commande

- Essuyez le corps de la machine et le bandeau de commande avec un chiffon humide.
- Enlevez immédiatement les restes de la lessive.
- Le nettoyage au jet d'eau est interdit.

Tambour de lavage

Utiliser un produit de nettoyage sans chlore, ne pas utiliser de laine d'acier.

En cas de dégagement d'odeurs du lave-linge ou bien pour le nettoyage du tambour, exécuter selon le modèle le programme **Nettoyage tambour 90°C** ou **Coton 90 °C** sans linge. Pour cela, utiliser une lessive en poudre toutes températures.

Détartrage

Un détartrage n'est pas nécessaire si la lessive a été correctement dosée. Si un détartrage s'impose malgré tout, procédez comme indiqué par le fabricant de produit détartrant. Vous pouvez vous procurer des produits détartrants appropriés via notre site Internet ou le service après-vente.

→ Page 57

Tiroir à produit lessiviel et son boîtier

S'il contient des résidus de lessive ou de produit assouplissant :

1. Retirez le bac à produits jusqu'en butée.

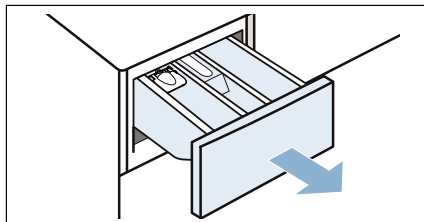

2. Appuyez sur l'insert et retirez complètement le bac.

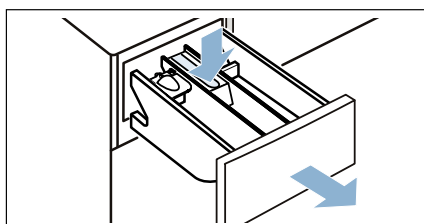

3. Retirez l'insert : avec un doigt, poussez l'insert de bas en haut.

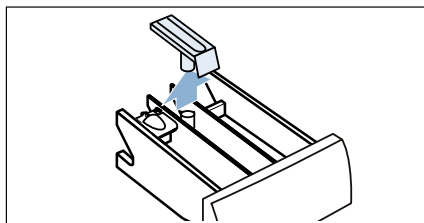

4. Avec de l'eau et une brosse, nettoyez le bac à produits et l'insert, puis séchez-les.

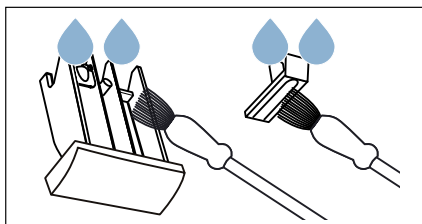

5. Posez l'insert et encliquez-le (introduisez le cylindre sur la tige de guidage).

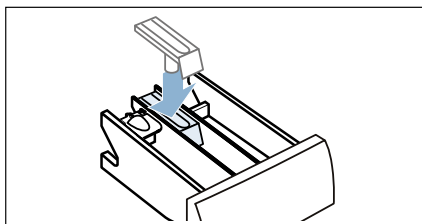

6. Nettoyez l'intérieur du boîtier du bac à produits.

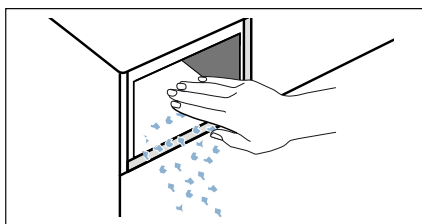

7. Introduisez le bac à produits.

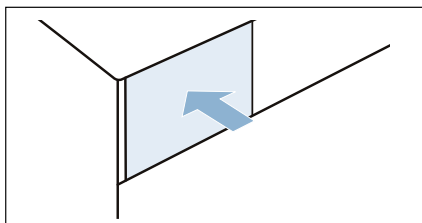

Remarque : Laissez le bac à produits ouvert afin que l'eau restante puisse s'évaporer.

Pompe de vidange bouchée, vidange de secours

Mise en garde Risque de brûlure !

Lors d'un lavage à haute température, le bain lessiviel est très chaud. Si vous touchez le bain lessiviel très chaud, vous risquez de vous ébouillanter. Attendez que le bain lessiviel ait refroidi.

1. Fermez le robinet d'eau afin que l'eau cesse d'affluer et qu'il ne soit pas nécessaire de l'évacuer par la pompe de vidange.
2. Mettez l'appareil hors tension. Débranchez la fiche de contact de la prise de courant.
3. Retirez la plinthe.

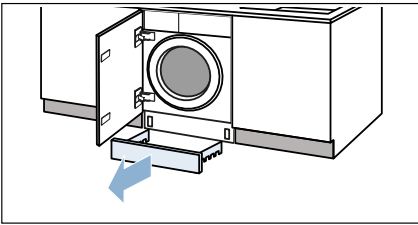

4. Sortez le flexible de vidange de sa fixation.

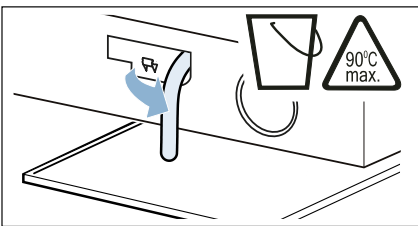

5. Retirez le bouchon de fermeture, laissez le bain lessiviel s'écouler dans un récipient adéquat.



6. Enfoncez de nouveau le bouchon de fermeture.

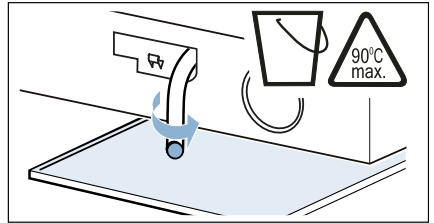

7. Mettez le flexible de vidange en place dans le support.

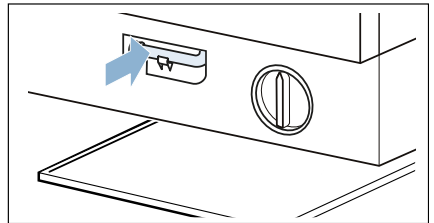

8. Dévissez délicatement le bouchon de la pompe ; de l'eau résiduelle peut s'écouler.

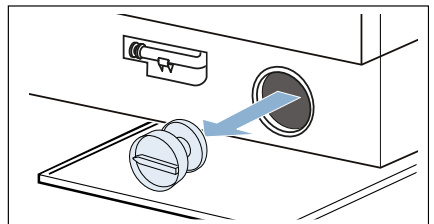

9. Nettoyez le compartiment intérieur, le filetage du couvercle de pompe et le carter de pompe. Le rotor de la pompe de vidange doit pouvoir tourner librement.

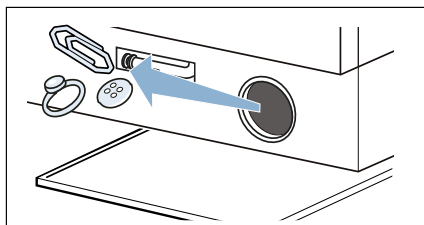

10. Remettez le couvercle en place et vissez-le. La poignée doit se trouver à la verticale.

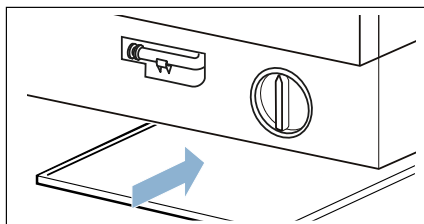

11. Mettez en place la plinthe.

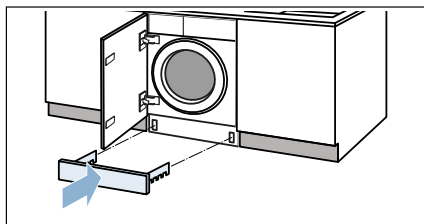

Remarque : Pour empêcher que la lessive non utilisée gagne l'évacuation lors du lavage suivant : versez 1 litre d'eau dans le compartiment II, puis lancez le programme **Vidange**.

Flexible d'écoulement bouché au niveau du siphon

1. Mettez l'appareil hors tension. Débranchez la fiche de contact de la prise de courant.
2. Détachez le collier de serrage. Retirez prudemment le flexible d'écoulement, de l'eau résiduelle risque de couler.
3. Nettoyez le flexible d'écoulement et l'embout du siphon.

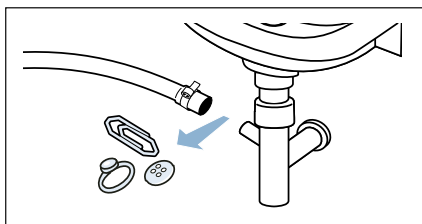

4. Rebranchez le flexible d'écoulement et sécurisez le point de raccordement à l'aide du collier du flexible.

Filtre bouché dans l'arrivée d'eau

Pour cela faites se résorber d'abord la pression de l'eau régnant dans le flexible d'arrivée d'eau :

1. Fermez le robinet d'eau.
2. Sélectionnez n'importe quel programme (sauf rinçage/essorage/vidange).
3. Démarrez le programme.
4. Laissez le programme fonctionner env. 40 secondes, puis éteignez l'appareil.
5. Débranchez la fiche de contact de la prise de courant.

Nettoyez ensuite les filtres :

1. Débranchez le flexible du robinet d'eau.

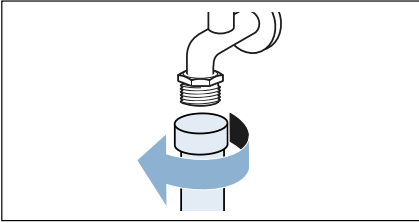

2. Nettoyez le filtre à l'aide d'une petite brosse.

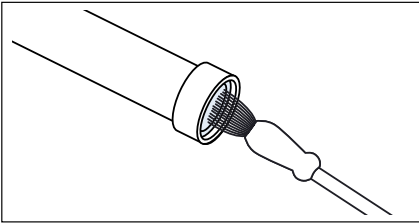

3. Sur les modèles Standard et Aqua-Secure, nettoyez le filtre à l'arrière de l'appareil : Retirez le flexible au dos de l'appareil.

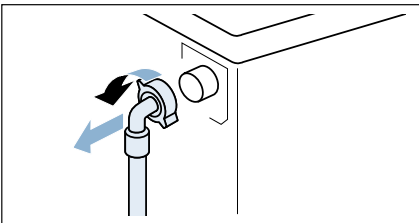

4. Sur les modèles Standard et Aqua-Secure, nettoyez le filtre à l'arrière de l'appareil :
 - a) Extrayez le filtre à l'aide d'une pince.

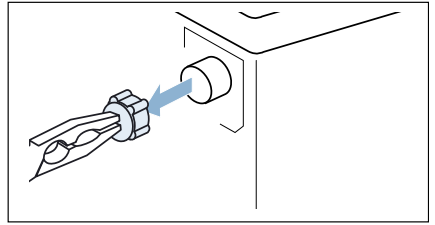

- b) Nettoyez le filtre.

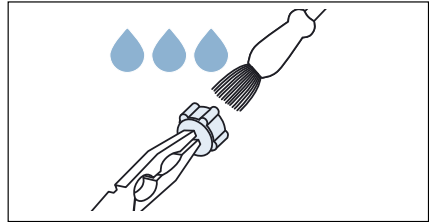

5. Raccordez le flexible et vérifiez son étanchéité.

Dérangements, Que faire si ...

Déverrouillage d'urgence

par ex. en cas de coupure de courant
Le programme reprend quand le courant est rétabli.

Si vous souhaitez quand même retirer du linge, vous pouvez ouvrir le hublot de remplissage en procédant comme décrit ci-après :

Mise en garde **Risque de brûlure !**

Vous risquez de vous ébouillanter en cas de lavage à haute température, en cas de contact avec le bain lessiviel et le linge très chauds.
Laissez-les refroidir le cas échéant.

Mise en garde **Risque de blessures !**

Si vous introduisez les doigts dans le tambour en rotation, vous risquez de vous blesser les mains.
Ne mettez jamais la main dans le tambour en rotation.
Attendez que le tambour ait cessé de tourner.

Attention ! **Dégâts des eaux**

L'eau qui s'écoule risque de provoquer des dégâts.
N'ouvrez pas le hublot si de l'eau demeure visible au niveau du hublot.



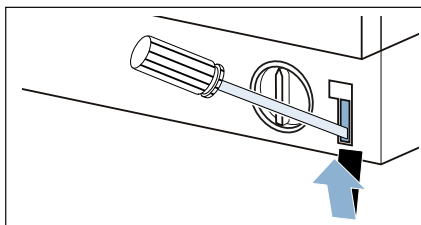

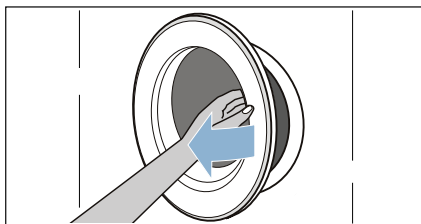

1. Mettez l'appareil hors tension.
Débranchez la fiche de contact de la prise de courant.
2. Vidangez le bain lessiviel.
→ Page 49
3. À l'aide d'un outil, tirez le dispositif de déverrouillage de secours vers le bas puis relâchez-le.







4. Ouvrez le hublot.







Indications dans le bandeau d'affichage



Affichage	Cause/remède
 s'allume	<ul style="list-style-type: none"> ■ La température est trop élevée. Attendez que la température baisse. ■ Le niveau d'eau est trop élevé. Il n'est pas possible d'ajouter du linge. Le cas échéant, refermez le hublot immédiatement. Appuyez sur la touche  pour poursuivre le programme.
 clignote	<ul style="list-style-type: none"> ■ Il se peut que du linge soit coincé. Ouvrez, puis fermez de nouveau le hublot, ensuite appuyez sur la touche . ■ Le cas échéant, poussez le hublot pour le fermer, ou retirez du linge, puis poussez à nouveau le hublot pour le refermer. ■ Le cas échéant, éteignez l'appareil et rallumez-le ; réglez le programme puis effectuez des réglages personnalisés ; lancez le programme.
 s'allume	<ul style="list-style-type: none"> ■ Ouvrez le robinet d'eau froide en grand, ■ Le flexible d'arrivée d'eau est plié/coincé, ■ La pression d'eau est insuffisante. Nettoyez le filtre. → <i>Page 50</i>
	Sécurité-enfants activée ; désactivez-la. → <i>Page 42</i>
 s'allume	Mousse trop importante, rinçages supplémentaires enclenchés. Dosez une plus faible quantité de lessive lors du prochain lavage avec une charge de linge équivalente.
: Fin dans clignote	Tension d'alimentation trop basse.
. Fin dans clignote	Sous-tension dans le programme de lavage. Le programme est prolongé. → <i>Page 45</i>
E:18	<ul style="list-style-type: none"> ■ Pompe de vidange bouchée. Nettoyez la pompe de vidange. → <i>Page 49</i> ■ Flexible d'évacuation/tuyau d'évacuation bouché. Nettoyez le tuyau d'évacuation au niveau du siphon. → <i>Page 50</i>
E:23	Présence d'eau dans la cuvette de fond, présence d'une fuite dans l'appareil. Fermez le robinet d'eau. Appelez le service après-vente !
E:32	clignote en alternance avec Fin à la fin du programme. C'est normal – Le système de contrôle anti-balourd a interrompu l'essorage car le linge était inégalement réparti dans le tambour. Répartissez les petites et grosses pièces de linge dans le tambour. Essorez éventuellement de nouveau le linge.



Affichage	Cause/remède
 clignote	<p>Exécutez le programme Nettoyage tambour 90°C ou un programme à 60 °C pour le nettoyage et l'entretien du tambour et de la cuve.</p> <p>Remarques</p> <ul style="list-style-type: none"> ■ Exécutez le programme sans linge. ■ Utilisez une lessive en poudre toutes températures ou une lessive contenant un agent blanchissant. Pour éviter la formation de mousse, utilisez uniquement la moitié de la quantité de lessive recommandée par le fabricant de lessive. N'utilisez pas de lessive pour lainages ou textiles délicats. ■ Activer/désactiver le signal d'indication
Autres affichages	Éteignez l'appareil, patientez 5 secondes, puis rallumez-le. Si l'affichage réapparaît, prévenez le service après-vente.

Affichage dans TimeLight (affichage visuel au sol) :	Cause/remède
  	<ul style="list-style-type: none"> ■ une erreur est survenue → voir E ci-dessus : ... ■ voir le symbole ci-dessus ■ voir le symbole ci-dessus

Dérangements, Que faire si ...

Dérangements	Cause/remède
De l'eau fuit.	<ul style="list-style-type: none"> ■ Raccordez correctement/remplacez le tuyau d'évacuation. ■ Serrez à fond le flexible d'arrivée d'eau.
L'appareil n'est pas alimenté en eau. La lessive n'est pas ajoutée.	<ul style="list-style-type: none"> ■ Avez-vous bien appuyé sur la touche  ? ■ Avez-vous bien ouvert le robinet d'arrivée d'eau ? ■ Le filtre est peut-être bouché ? Nettoyez le filtre. → Page 50 ■ Le flexible d'arrivée d'eau est peut-être coudé ou pincé ?
Le hublot refuse de s'ouvrir.	<ul style="list-style-type: none"> ■ Fonction de sécurité active. Interruption du programme ? → Page 43 ■  Sécurité-enfants activée ? Désactivez-la. → Page 42 ■ - - (cuve pleine = sans essorage final) sélectionné ? → Page 43 ■ Ouverture possible uniquement par le dispositif de déverrouillage de secours ? → Page 52
Le programme ne démarre pas.	<ul style="list-style-type: none"> ■ Touche  enfoncée ? ■ Avez-vous sélectionné Fin dans ? ■ Hublot fermé ? ■  Sécurité-enfants activée ? Désactivez-la. → Page 42
Bref à-coup/début de rotation du tambour après le lancement du programme.	C'est normal - Lors du démarrage du programme de lavage, un bref à-coup du tambour peut se produire, en raison du test interne du moteur.
Le lessive n'est pas évacuée.	<ul style="list-style-type: none"> ■ - - (cuve pleine = sans essorage final) sélectionné ? → Page 43 ■ Nettoyez la pompe de vidange. → Page 49 ■ Nettoyez le tuyau d'évacuation et/ou le flexible d'évacuation.

Dérangements	Cause/remède
L'eau dans le tambour n'est pas visible.	C'est normal – L'eau se trouve en dessous de la zone visible.
Le résultat de l'essorage n'est pas satisfaisant. Linge mouillé/trop humide.	<ul style="list-style-type: none"> ■ C'est normal – Le système de contrôle anti-balourd a interrompu l'essorage car le linge était inégalement réparti dans le tambour. Répartissez les petites et grosses pièces de linge dans le tambour. ■ Protection anti-froissage (selon le modèle) sélectionnée ? → <i>Page 38</i> ■ Avez-vous choisi une vitesse trop faible ?
Démarrages répétitifs de l'essorage court.	C'est normal – Le système de contrôle anti-balourd compense le balourd.
Le programme dure plus longtemps que d'habitude.	<ul style="list-style-type: none"> ■ C'est normal – Le système de contrôle du balourd compense le balourd en répartissant plusieurs fois le linge. ■ C'est normal – Le système de contrôle de la mousse est actif, il a ajouté un rinçage.
Modification du temps restant en cours de lavage.	C'est normal – L'appareil optimise le déroulement du programme lors du processus de lavage respectif. Cela peut conduire à la modification de la durée du programme dans le bandeau d'affichage.
Présence d'eau dans le compartiment  à produits d'entretien.	<ul style="list-style-type: none"> ■ C'est normal – l'efficacité de l'additif n'est pas compromise. ■ Nettoyez l'insert le cas échéant.
Des odeurs se dégagent du lave-linge.	<p>Exécutez le programme Nettoyage tambour 90 °C ou Coton 90 °C sans linge. Pour cela, utilisez une lessive en poudre toutes températures ou une lessive contenant un agent blanchissant.</p> <p>Remarque : . Pour éviter la formation de mousse, utilisez uniquement la moitié de la quantité de lessive recommandée par le fabricant de lessive. N'utilisez pas de lessive pour lainages ou textiles délicats.</p>
Le symbole  est allumé dans le bandeau d'affichage. De la mousse sort le cas échéant du bac à produits.	<p>Avez-vous utilisé trop de produit lessiviel ?</p> <p>Versez une cuillerée à soupe de produit assouplissant dans 1/2 l d'eau, mélangez puis versez le mélange dans le compartiment II (pas avec les textiles pour le plein air, les tenues de sport ni les duvets !).</p> <p>Lors du lavage suivant, diminuez le dosage de lessive.</p>
Bruits et vibrations importants, l'appareil se déplace tout seul pendant l'essorage ou la vidange.	<ul style="list-style-type: none"> ■ L'appareil est-il bien nivelé ? Nivelez l'appareil. → <i>Page 21</i> ■ Avez-vous immobilisé les pieds de l'appareil ? Stabilisez les pieds de l'appareil. → <i>Page 21</i> ■ Cales de transport enlevées ? Retirez les cales de transport. → <i>Page 18</i>
Le bandeau d'affichage ou les voyants ne fonctionnent pas alors que l'appareil est en marche.	<ul style="list-style-type: none"> ■ Coupure de courant ? ■ Fusibles déclenchés ? Réarmez les disjoncteurs/changez les fusibles. ■ Si cette panne se reproduit, contactez le service après-vente.
Présence de résidus de détergent sur le linge.	<ul style="list-style-type: none"> ■ Les lessives sans phosphate contiennent parfois des résidus insolubles dans l'eau. ■ Sélectionnez Rinçage ou brossez le linge après le lavage.

Dérangements	Cause/remède
En pause, le symbole  est allumé dans le bandeau d'affichage.	<ul style="list-style-type: none"> ■ Le niveau d'eau est trop élevé. Il n'est pas possible d'ajouter du linge. Le cas échéant, refermez le hublot immédiatement. ■ Appuyez sur la touche  pour poursuivre le programme.
En pause, le symbole  est éteint dans le bandeau d'affichage.	Le hublot est déverrouillé. Il est possible d'ajouter du linge.
TimeLight (affichage visuel au sol) ne s'allume pas.	<ul style="list-style-type: none"> ■ Timelight activé ? → <i>Page 46</i> ■ Mode Économie d'énergie actif. → <i>Page 14</i> ■ Coupure de courant ?
Si vous ne parvenez pas à remédier vous-même au dérangement (après la mise hors tension/sous tension de l'appareil) ou lorsqu'une réparation s'impose :	
<ul style="list-style-type: none"> ■ Éteignez l'appareil puis débranchez la fiche mâle de la prise de courant. ■ Fermez le robinet d'eau et appelez le service après-vente. 	



Service après-vente

Si vous n'arrivez pas à remédier à la panne par vous-même, veuillez contacter notre service après-vente. →
Page de couverture

Nous trouverons toujours une solution adaptée, aussi afin d'éviter des déplacements inutiles d'un technicien.

Veuillez indiquer au service après-vente le numéro de série (E-Nr.) et le numéro de fabrication (FD).

E-Nr. _____	FD _____
-------------	----------

E-Nr. Numéro de série
FD Numéro de fabrication

Vous trouverez ces indications aux endroits suivants *selon le modèle :
côté l'intérieur du hublot*/trappe de service ouverte* et au dos de l'appareil.

Faites confiance aux compétences du fabricant.

Adressez-vous à nous. Vous assurerez ainsi que les réparations soient réalisées par des techniciens du SAV formés à cet effet, qui recourent à des pièces de rechange d'origine.



Données techniques

Poids :

75 - 84 kg (selon le modèle)

Raccordement au secteur :

Tension nominale 220 – 240 V, 50 Hz

Intensité nominale 10 A

Puissance nominale 1900 - 2300 W

Pression de l'eau :

100 - 1000 kPa (1 - 10 bar)

Puissance absorbée hors service :

0.12

Puissance absorbée en mode veille :

0.50



Garantie Aqua-Stop

Valable uniquement pour les appareils équipés du dispositif Aqua-Stop

En plus de la garantie constructeur (et de la garantie revendeur), nous assurons un dédommagement aux conditions suivantes :

1. Si notre système Aqua-Stop est à l'origine d'un dégât des eaux chez un particulier, nous nous engageons à compenser le préjudice subi.
2. La garantie de responsabilité vaut pour toute la durée de vie de l'appareil.
3. Condition préalable pour faire valoir un recours en garantie : l'appareil équipé de l'Aqua-Stop doit avoir été installé et raccordé de manière professionnelle, suivant les indications de notre notice ; cette condition préalable concerne également la rallonge Aqua-Stop (accessoire d'origine).
Notre garantie ne couvre pas les conduites d'arrivée ou robinetteries défectueuses situées en amont du raccordement de l'Aqua-Stop au robinet d'eau.
4. En principe, vous n'avez pas à surveiller le fonctionnement des appareils équipés de l'Aqua-Stop ni à fermer le robinet d'arrivée d'eau à l'issue du lavage.
Ceci dit, si vous devez vous absenter de votre domicile pendant plusieurs semaines (pour des vacances, par exemple), fermez le robinet d'arrivée d'eau.

Conseils et réparations

FR 01 40 10 42 10

B 070 222 143

CH 0848 840 040

Vous trouverez les coordonnées du service après-vente des différents pays dans la liste ci-jointe.

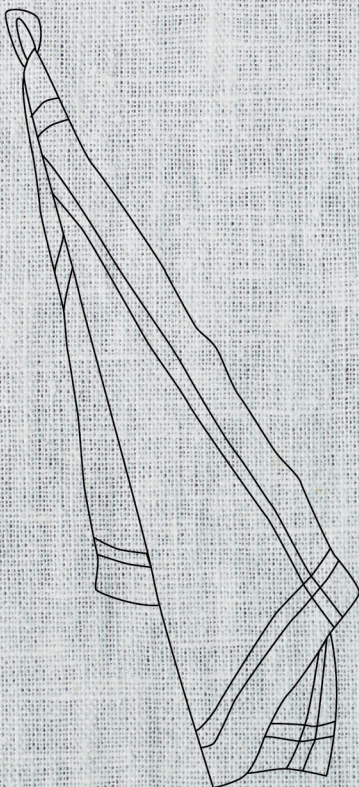

REGISTER YOUR PRODUCT
ONLINE NEFF-HOME.COM



Constructa NEFF Vertriebs-GmbH |
Carl-Wery-Straße 34 | 81739 Munich | Germany



9001284039
fr
9807