

T6..S6....
Polje za kuvanje
Polje za kuhanje

[sr] UPUTSTVO ZA UPOTREBU3
[hr] UPUTE ZA UPORABU35





		g^*	b^*
A / B		2.200 W	3.700 W
		3.300 W	3.700 W
		2.600 W	3.700 W
		3.300 W	3.700 W

* IEC 60335-2-6

Pregled sadržaja

	Upotreba u skladu s odredbama	4		ShortBoost funkcija	20
	Uputstva za sigurnost	5		Preporuke za primenu	20
	Uzroci oštećenja	6		Aktiviranje	20
	Pregled	6		Deaktiviranje	20
	Zaštita životne sredine	7		Funkcija održavanja toplote	20
	Saveti za uštedu energije	7		Aktiviranje	20
	Rešavanje otpada u skladu sa zaštitom okoline	7		Deaktiviranje	20
	Kuvanje prema indukciji	7		Prenos podešavanja	21
	Prednosti u kuvanju pomoću indukcije	7		Aktiviranje	21
	Posude	7		Senzorika za prženje	21
	Upoznavanje uređaja	9		Prednosti prilikom prženja	21
	Komandna ploča	9		Za pečenje sa senzorom za pečenje	21
	Ringle	10		Stepeni temperature	22
	Prikaz preostale toplote	10		Tabela	22
	"Twist"-podloga sa "Twist" dugmetom	11		Ovako vršite podešavanje	24
	Uklonite Twist-dugme	11		Osigurač za decu	24
	Čuvanje "Twist" dugmeta	11		Aktiviranje i deaktiviranje osigurača za decu	24
	Režim rada bez Twist dugmeta	11		Automatska sigurnost za decu	24
	Opsluživanje aparata	12		Zaštita od brisanja	25
	Uključivanje i isključivanje ravne ploče za kuvanje	12		Automatsko isključivanje	25
	Podešavanje ringle	12		Osnovna podešavanja	26
	Preporuke za kuvanje	12		Ovako dospevate do osnovnih podešavanja	27
	Flex Zone	15		Prikaz za potrošnju energije	28
	Saveti za korišćenje posuda	15		Test posuđa za kuvanje	28
	Kao dve nezavisne ringle	15		Čišćenje	29
	Kao jedna jedinstvena ringla	15		Ugradna ploča	29
	"Move" funkcija	16		Okvir ravne ploče za kuvanje	29
	Aktiviranje	16		"Twist" dugme	29
	Deaktiviranje	16		Česta pitanja i odgovori (FAQ)	30
	FlexPlus zona	17		Smetnja, šta činiti?	31
	Napomene za posuđe za kuvanje	17		Servisna služba	32
	Aktiviranje	17		E-broj i FD-broj	32
	Deaktiviranje	17		Proverena jela	33
	Vremenske funkcije	18			
	Programiranje vremena kuvanja	18			
	Kuhinjski tajmer	18			
	Funkcija štoperice	19			
	Funkcija PowerBoost	19			
	Aktiviranje	19			
	Deaktiviranje	19			

Ostale informacije o proizvodima, priboru, rezervnim delovima i servisima ćete naći na internetu: **www.neff-international.com** i "online" prodavnici: **www.neff-eshop.com**

Upotreba u skladu s odredbama

Pažljivo pročitajte ovo uputstvo. Uputstvo za upotrebu i montažu kao i pasoš uređaja sačuvajte za kasniju upotrebu ili za sledećeg vlasnika.

Proveriti uređaj nakon vađenja iz paketa. U slučaju da je pretrpeo oštećenja prilikom transporta, ne priključivati uređaj, stupiti u kontakt sa servisom tehničke podrške i napisмено obavestiti o pričinjenim oštećenjima, u suprotnom gubi se pravo na bilo koju vrstu nadoknade.

Samo ovlašćeni stručnjak sme da priključuje uređaje bez utikača. U slučaju štete zbog pogrešnog priključka ne postoji zahtev za garancijom.

Ugradnju uređaja morate da izvršite prema priloženom uputstvu za montažu.

Ovaj uređaj je namenjen samo za privatno domaćinstvo i za kućno okruženje. Uređaj koristite samo za pripremu jela i pića. Postupak kuvanja mora da se nadgleda. Kratkotrajni postupak kuvanja mora neprekidno da se nadgleda. Uređaj upotrebljavajte samo u zatvorenim prostorijama.

Ovaj uređaj je namenjen za korišćenje na nadmorskim visinama od maksimalno 4000 metara.

Nemojte da koristite poklopce za ravnu ploču za kuvanje. Mogu da prouzrokuju nezgode, npr. zbog pregrevanja, paljenja ili materijala koji se mogu rasprsnuti.

Koristite jedino zaštitne mehanizme ili rešetku za zaštitu dece koje smo odobrili. Neadekvatni zaštitni mehanizmi ili rešetke za zaštitu dece mogu da prouzrokuju nezgode.

Ovaj uređaj nije namenjen za režim rada pomoću eksternog tajmera ili daljinskog upravljača.

Ovaj uređaj mogu koristiti deca od 8 godina i lica sa smanjenim psihičkim, osećajnim ili mentalnim sposobnostima ili nedostacima iskustva ili znanja, ako ih nadzire lice, koje je odgovorno za bezbednost, ili ih je uputilo u vezi sa sigurnom upotrebom uređaja i ako su oni razumeli opasnosti, koje iz toga mogu da nastanu.

Nikada ne smete pustiti decu da se igraju sa uređajem. Čišćenje i korisničko održavanje ne smeju da vrše deca, čak i ako imaju 15 godina ili više i ako imaju nadzor.

Decu, mlađu od 8 godina udaljite od uređaja i priključnog kabla.

U slučaju da imate ugrađen bajpas ili sličan medicinski implant treba da imate posebnu predostrožnost pri korišćenju ili približavanju indukovanim pločama za kuvanje dok rade. Konsultujte svog lekara ili proizvođača implanta da biste bili sigurni da zadovoljava važeće propise i informišite se o mogućim nekompatibilnostima.

Uputstva za sigurnost

Upozorenje – Opasnost od požara!

- Vrelo ulje i mast se veoma brzo pale. Vrelo ulje i mast nikada ne ostavljajte bez nadzora. Vatru nemojte nikada da gasite vodom. Isključite ringlu. Plamen ugasi pažljivo pomoću poklopca, krpom za gašenje požara ili sličnim.
- Ringle se zagrevaju. Zapaljive predmete nemojte da stavljate na ringlu. Nemojte da odlažete predmete na ringlu.
- Uređaj postaje vreo. Nikada nemojte da čuvate zapaljive predmete ili sprejeve u fioci direktno ispod ravne ploče za kuvanje.
- Ravna ploča za kuvanje se isključila sama od sebe i ne može više da koristi. Kasnije može neočekivano da se uključi. Isključite osigurač u kutiji sa osiguračima. Pozovite servisnu službu.
- Nije dozvoljena upotreba poklopaca za ravnu ploču za kuvanje. Mogu da prouzrokuju nezgode, npr. zbog pregrevanja, paljenja ili materijala koji se mogu rasprsnuti.

Upozorenje – Opasnost od opekotina!

- Ringle i njihovo okruženje, naročito ako eventualno postoji okvir ringle, se jako zagrevaju. Nikada ne dodirujte vrele površine. Udaljite decu.
- Ringla greje, ali prikaz ne funkcioniše. Isključite osigurač u električnom ormanu. Pozovite servisnu službu.
- Predmeti od metala se na ringli veoma brzo zagrevaju. Na ringlu nemojte nikada da odlažete predmete od metala, kao npr. noževe, viljuške, kašike i poklopce.
- Nakon svake upotrebe, isključite ugradnu ploču za kuvanje uz pomoć glavnog prekidača. Nemojte da čekate da se ploča automatski ugasi usled nedostatka posude.

Upozorenje – Opasnost od strujnog udara!

- Neadekvatne popravke su opasne. Popravke i zamenu oštećenih kablova za priključivanje može da vrši jedino osoblje Službe za tehničku pomoć koje je prethodno obučeno. Ako je aparat pokvaren, isključite ga iz mreže ili skinite osigurač iz kutije za osigurače. Obavestite servis tehničke podrške.
- Vlaga, koja prodire, može da prouzrokuje strujni udar. Nemojte da koristite čišćenje pod visokim pritiskom ili čišćenje parom.
- Pokvaren uređaj može da prouzrokuje strujni udar. Pokvaren uređaj nikada nemojte da uključujete. Izvucite mrežni utikač ili isključite osigurač u kutiji za osigurače. Pozovite servisnu službu.
- Pukotine ili lomovi na staklenoj keramici mogu da prouzrokuju strujne udare. Isključite osigurač u električnom ormanu. Pozovite servisnu službu.

Upozorenje – Opasnost od magnetizma!

Skidivi elementi za rukovanje su magnetni. Magneti mogu da utiču na elektronske implantante, npr. pejsmejke ili insulinske pumpe. Lica sa elektronskim implantantima element za rukovanje ne bi trebalo da nose blizu tela (npr. u džepovima košulja ili pantalona); do pejsmejke održavajte minimalni razmak od 10 cm.

Upozorenje – Opasnost od havarije!

Ova ploča poseduje ventilator koji se nalazi sa spoljašnje strane. U slučaju da se ispod ugradne ploče nalazi neka fioka ne bi trebalo da se drže mali predmeti ili papiri, kako ne bi bili usisani, na taj način mogli bi da pokvare ventilator ili da naškode hlađenju. Između sadržaja fioke i ulaza za ventilator trebalo bi ostaviti razdaljinu od najmanje 2 cm.

Upozorenje – Opasnost od povreda!

- Pri kuvanju na pari, ringla i posuda u kojoj se kuva mogu biti oštećene zbog pregrevanja. Posuda u kojoj se kuva na pari ne treba direktno da dodiruje dno posude u kojoj je voda. Koristiti isključivo posude za kuvanje koje su otporne na toplotu.
- Lonci za kuvanje zbog tečnosti između dna lonca i ringle mogu iznenada da poskoče. Neka ringla i dno lonca uvek budu suvi.

Uzroci oštećenja

Pažnja!

- Grube osnove posuda mogu izgrebati ugradne ploče za kuanje.
- Nikad ne postavljati prazne posude na zonu za kuanje. Može doći do oštećenja.
- Ne postavljati vruće posude na ploču sa komandama, zonu sa dugmićima ili ivicu ringle. Može doći do oštećenja.
- Pad teških ili špićastih predmeta na ringlu za kuanje može dovesti do oštećenja.
- Aluminijski papir i plastične posude se tope ukoliko se stave na vruću ringlu. Ne preporučuje se korišćenje zaštitnih folija na ploči za kuanje.

Pregled

U sledećoj tabeli ćete pronaći najčešće štete:

Štete	Uzrok	Mera
Mrlje	Pokipela jela.	Pokipela jela odmah uklonite pomoću strugaljke za staklo.
	Neadekvatna sredstva za čišćenje.	Upotrebljavajte samo sredstva za čišćenje koja su namenjena za ravne ploče za kuanje ove vrste.
Ogrebotine	So, šećer i pesak.	Ravnu ploču za kuanje nemojte da upotrebljavate kao površinu za rad i odlaganje.
	Gruba dna posuđa grebu ravnu ploču za kuanje.	Proverite posudu za kuanje.
Promene boje	Neadekvatna sredstva za čišćenje.	Upotrebljavajte samo sredstva za čišćenje koja su namenjena za ravne ploče za kuanje ove vrste.
	Abrazija lonca.	Prilikom pomeranja podignite lonce i tiganje.
Ulubljenje	Šećer, jela koja sadrže mnogo šećera.	Pokipela jela odmah uklonite pomoću strugaljke za staklo.

Zaštita životne sredine

U ovom poglavlju ćete dobiti informacije za uštedu energije i za uklanjanje uređaja na otpad.

Saveti za uštedu energije

- Lonce uvek zatvorite odgovarajućim poklopcem. Kuvanje bez poklopca troši znatno više energije. Koristite stakleni poklopac, kako biste mogli da gledate u lonac, a da ne morate da podižete poklopac.
- Koristite lonce i tiganje sa ravnim dnom. Neravna dna povećavaju potrošnju energije.
- Prečnik dna lonca i tiganja treba da bude u skladu sa veličinom ringle. Obratite pažnju: Proizvođači posuđa često navode prečnik gornjeg dela lonca, koji je najčešće veći od prečnika dna lonca.
- Za male količine upotrebljavajte mali lonac. Velikom, a malo napunjenom loncu je potrebno mnogo energije.
- Kuvajte sa malo vode. To štedi energiju. Tako se kod povrća zadržavaju vitamini i mineralne materije.
- Pravovremeno izvršite prebacivanje nazad na niži stepen za kuvanje. Na taj način štedite energiju.

Rešavanje otpada u skladu sa zaštitom okoline

Ambalažu ukloniti na otpad ekološki ispravno.



Ovaj je aparat označen u skladu sa evropskom smernicom 2012/19/EU o otpadnim električnim i elektronskim aparatima (waste electrical and electronic equipment - WEEE). Smernica određuje okvir za povratak i reciklažu otpadnih aparata koji važi u celoj Evropskoj Uniji.

Kuvanje prema indukciji

Prednosti u kuvanju pomoću indukcije

Kuvanje pomoću indukcije se radikalno razlikuje od konvencionalnog kuvanja, vrelna nastaje direktno na sudu za kuvanje. To nudi niz prednosti:

- Ušteda vremena prilikom kuvanja i prženja.
- Ušteda energije.
- Lakša nega i čišćenje. Jela koja pokipe ne sagoravaju tako brzo.
- Kontrola toplote i sigurnost; ravna ploča za kuvanje povećava ili smanjuje dotok toplote odmah posle svake komande. Ringla sa indukcijom odmah prekida dotok toplote, ako se posuđe skine sa ringle, a da je pre toga ne isključi.

Posude

Za kuvanje pomoću indukcije upotrebljavajte samo feromagnetno posuđe, na primer:

- Posuđe od emajliranog čelika
- Posuđe od livenog gvožđa
- Specijalno posuđe od prohroma koje je namenjeno za indukciju.

Kako biste proverili, da li je posuđe namenjeno za indukciju, možete da pogledate u poglavlju → "Test posuđa za kuvanje".

Za dobar rezultat u kuvanju feromagnetna zona dna lonca bi trebalo da odgovara veličini ringle. Ako posuđe na nekoj od ringli nije prepoznato, pokušajte još jednom na ringli sa manjim prečnikom.

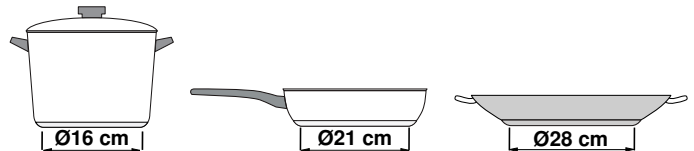

Kada se fleksibilna zona kuvanja koristi kao jedna jedina ringla, mogu da se koriste veći sudovi, koji su posebno pogodni za ovo područje. Informacije o pozicioniranju posude za kuvanje naći ćete u poglavlju → "Flex Zone".



Takođe postoji induktivno posuđe čije je dno nije u potpunosti feromagnetno:

- Ako je dno posuđa za kuvanje samo delimično feromagnetno, onda je vrela samo feromagnetna površina. Tako može da bude da se toplota ne raspoređuje ravnomerno. Dno koje nije feromagnetno bi moglo da pokazuje prenisku temperaturu za kuvanje.



- Ukoliko se materijal dna posuđa između ostalog sastoji od aluminijumskih delova takođe je smanjena feromagnetna površina. Može da bude da ovo posuđe nije dovoljno toplo ili ga ringla ne identifikuje.

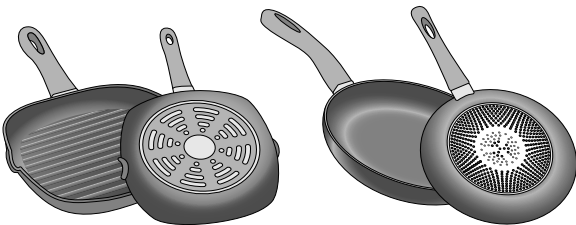

Neodgovarajuće posude

Nikad ne koristiti difuzne ploče ni posude od:

- finog čelika
- stakla
- blata
- bakra
- aluminijuma

Osobine dna posuđa

Karakteristike dna posuđa mogu da utiču na rezultat kuvanja. Upotrebljavajte lonce i šerpe od materijala koji ravnomerno raspoređuju vrelinu u loncu, npr. lonci sa "sendvič dnom" od prohroma, na taj način štedite vreme i energiju.

Upotrebljavajte posuđe sa ravnim dnom, neravna dna posuđa negativno utiču na dotok toplote.

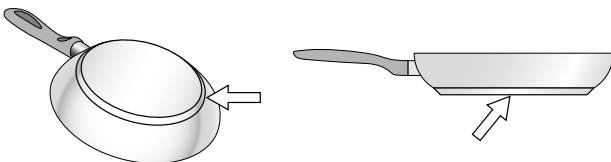

Nedostatak neodgovarajuće posude ili veličine

Ukoliko se posuda ne stavi na odabranu ringlu, ili ona nije odgovarajuće veličine ili materijala, nivo za kuvanje koja se vidi na pokazivaču pozicije za kuvanje, će treptati. Stavite odgovarajuću posudu kako bi prestala da trepće. Ukoliko se zakasni 90 minuta, ringla se automatski gasi.

Prazne posude ili posude sa finom osnovom

Ne zagrevajte prazne posude, niti koristite posude sa finom osnovom. Ugradna ploča za kuvanje se sastoji iz unutrašnjeg sistema sigurnosti, ali prazna posuda može da se zagreje tako brzo da funkcija "automatsko deaktiviranje" ne stigne da odreaguje i može da dostigne jako visoku temperaturu. Osnova posude bi mogla da se istopi i da ošteti staklo ugradne ploče za kuvanje. U tom slučaju, ne dirajte posudu i isključite ringlu. Ukoliko ne radi nakon hlađenja, stupite u kontakt sa servisom tehničke podrške.

Identifikacija lonca

Svaka ringla ima donju granicu za identifikaciju lonca, koja zavisi od feromagnetnog prečnika i od materijala dna posuđa. Iz tog razloga bi uvek trebalo da koristite ringlu, koja najbolje odgovara prečniku dna lonca.

Upoznavanje uređaja

Naći ćete informacije o merama i snazi ringli
u → *Strana 2*

Komandna ploča

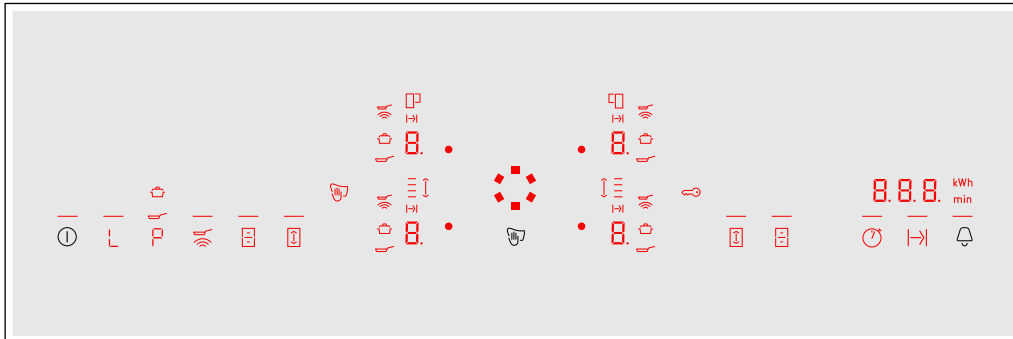

Komandne površine	
	Glavni prekidač
	Funkcija održavanja toplote
	Funkcija PowerBoost i ShortBoost
	Senzor za prženje
	Fleksibilna zona za kuvanje
	"Move" funkcija
	Funkcija štoperice
	Programiranje vremena za kuvanje
	Kuhinjski sat sa alarmom i sigurnosna brava za decu

Prikazi	
	Status režima rada
	Stepeni za kuvanje
	Preostala toplota
	Funkcija tajmera
	Blokiranje komandnog polja za svrhe čišćenja
	Funkcija PowerBoost i ShortBoost
	Funkcija PowerBoost
	ShortBoost funkcija
	Funkcija za održavanje toplote
	Zaštita za decu
	Senzor za prženje
	Podešavanje vremena za kuvanje
	FlexPlus-zona za kuvanje
	Fleksibilna zona za kuvanje
	"Move" funkcija
min	Prikaz vremena
kWh	Potrošnja energije

Komandne površine



Kada se zagreje ringla, svetle simboli komandnih površina, koji su trenutno na raspolaganju.

Ako dodirnete simbol, aktivira se dotična funkcija.

Uputstva

- Odgovarajući simboli komandnih površina svetle u zavisnosti od raspoloživosti. Prikazi ringli ili izabranih funkcija svetle svetlije.
- Konstantno održavajte čistoću i suvoću polja sa komandama. Vlaga može da ugrozi funkciju.
- U blizini prikaza i senzora nemojte povlačiti posuđe. Elektronika može da se pregreje.

Ringle

Ringle		
	Jednostavna ringla	Upotrebljavajte posuđe za kuvanje u adekvatnoj veličini.
	Fleksibilna zona za kuvanje	Videti poglavlje → "Flex Zone"
	FlexPlus-zona za kuvanje	FlexPlus-zona za kuvanje se uvek uključuje povezano sa dotičnom desnom ili levom fleksibilnom zonom za kuvanje. Videti poglavlje → "FlexPlus zona"
Upotrebljavajte samo posuđe za kuvanje koje je adekvatno za indukciono kuvanje, videti poglavlje → "Kuvanje prema indukciji"		

Prikaz preostale toplote

Ravna ploča za kuvanje za svaku ringlu ima prikaz preostale toplote. On prikazuje da je ringla još uvek vrela. Ne dodirujte ringlu sve dok svetli prikaz preostale toplote.

U zavisnosti od jačine preostale toplote prikazuje se sledeće:

- Prikaz **H**: visoka temperatura
- Prikaz **h**: niska temperatura

Ako tokom kuvanja sa ringle skinete posudu, naizmenično trepere prikaz za preostalu toplotu i izabrani stepen za kuvanje.

Ako je ringla isključena, svetli prikaz za preostalu toplotu. Iako je ringla već isključena, svetli prikaz za preostalu toplotu, sve dok je ringla još vrela.

"Twist"-podloga sa "Twist" dugmetom

Twistpad je zona za podešavanje u kojoj vršite izbor ringli pomoću Twist-dugmeta i možete da podesite stepene za kuvanje. U zoni Twistpad-a Twist-dugme se automatski centriraju.

Twist-dugme je namagnetisano i postavlja se na Twistpad. Da biste aktivirali ringlu, pritisnite Twist-dugme na visini željene ringle. Okretanjem Twist-dugmeta izaberite stepen za kuvanje.

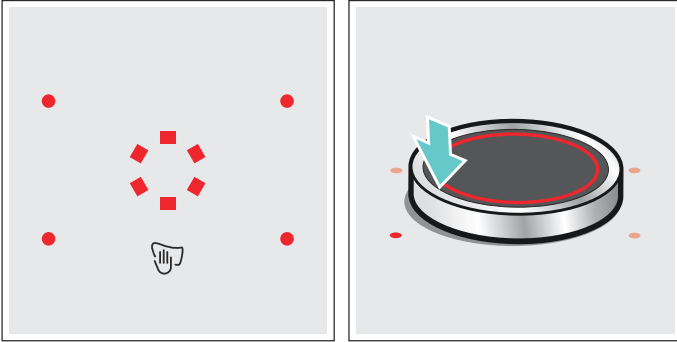

Postavite Twist-dugme na Twistpad tako da ono bude na sredini prikaza, koji ograničavaju područje Twistpad-a.

Uputstva

- Iako Twist-dugme nije namešteno na centar, to nikada neće ugroziti njegov način funkcionisanja.
- Twist-dugme uvek održavajte u čistom stanju. Prljavština može da ugrozi funkcionalnost.

Uklonite Twist-dugme.

Ako se ukloni Twist-dugme, aktivira se funkcija "Blokada komandnog polja za svrhe čišćenja".

Twist-dugme može da se ukloni za vreme kuvanja. Funkcija "Blokada komandnog polja za svrhe čišćenja" aktivira se na 35 sekundi. Ako se po isteku tog vremena Twist-dugme ne vrati u svoju poziciju, isključuje se ravna ploča za kuvanje.

Upozorenje – Opasnost od požara!

Ako se za vreme tih 35 sekundi na područje Twistpad-a stavi metalni predmet, može da se dogodi, da ravna ploča za kuvanje nastavi da se greje. Iz tog razloga ravnu ploču za kuvanje uvek uključite i isključite pomoću glavnog prekidača.

Čuvanje "Twist" dugmeta





U unutrašnjosti Twist-dugmeta nalazi se jak magnet. Nemojte stavljati Twist-dugme u blizinu magnetskih nosača podataka, kao što su npr. kreditne kartice ili kartice sa magnetnim štraftama. Mogle bi da se oštete.

Takođe može doći do smetnji na TV uređajima i ekranima.

Uputstvo: "Twist" dugme je namagnetisano. Čestice metala koje se lepe na donjoj strani mogu da izgrebu površinu ravne ploče za kuvanje. Uvek temeljno očistite Twist-dugme.

Režim rada bez Twist dugmeta

Ringlu možete da pustite u rad i bez Twist dugmeta:

1. Ravnu ploču za kuvanje uključite pomoću glavnog prekidača.
2. U sledećih 5 sekundi istovremeno dodirnite i zadržite simbole  i  4 sekunde. Čuje se zvučni signal.
3. Više puta dodirnite simbol , dok ne zasvetli prikaz željene ringle.
4. Zatim podesite željeni stepen za kuvanje pomoću simbola  ili .

Ringla je aktivirana.

Uputstva



- Funkcija tajmera se ne može aktivirati bez Twist dugmeta.
- Twist dugme u svako doba možete ponovo da postavite na Twistpad.

Opsluživanje aparata

U ovom poglavlju možete da pročitate kako se podešava neka od ringli. U tabeli ćete pronaći stepene za kuvanje i vremena za kuvanje za različita jela.

Uključivanje i isključivanje ravne ploče za kuvanje

Ravnu ploču za kuvanje uključite i isključite pomoću glavnog prekidača.

Uključivanje: dodirnite simbol . Simboli koji su vezani za ringlu i funkcije, koje su trenutno na raspolaganju, svetle. Pored ringli svetli . Stavite Twist-dugme na opseg za podešavanja. Ravna ploča za kuvanje je spremna za rad.

Isključivanje: Dodirujte simbol  sve dok se prikaz ne ugasi. Sve ringle su isključene. Prikaz za preostalu toplotu svetli, dok se sve ringle dovoljno ne ohlade.

Uputstva

- Ravna ploča za kuvanje se automatski isključuje, ako su sve ringle isključene duže od 15 sekundi.
- Izabrana podešavanja ostaju memorisana 4 sekunde nakon isključivanja ravne ploče za kuvanje. Ako se za to vreme ravna ploča za kuvanje ponovo uključi, preuzeće se prethodna podešavanja.

Podešavanje ringle

Promena željenog stepena za kuvanje pomoću Twist-dugmeta.

Stepen za kuvanje 1 = najniži stepen.

Stepen za kuvanje 9 = najviši stepen.

Svaki stepen za kuvanje ima međustepen. On je obeležen tačkom.

Izbor ringle i stepena za kuvanje

Ravna ploča za kuvanje mora da bude uključena.

1. Izaberite ringlu. Za to okrenite Twist-dugme na visinu željene ringle.
2. Okrećite Twist-dugme dok se na displeju ne prikaže željeni stepen kuvanja.

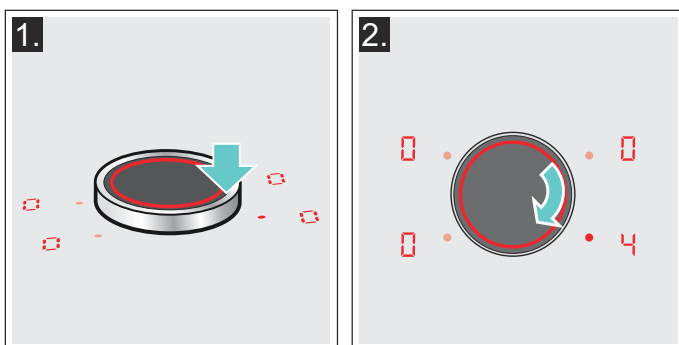

Stepen za kuvanje je podešen.

Promena stepena za kuvanje

Ringlu i željeni stepen za kuvanje izaberite i promenite pomoću Twist-dugmeta.

Isključivanje ringle

Izaberite ringlu i okrećite Twist-dugme, dok se ne pojavi . Ringla se isključuje i svetli prikaz preostale toplote.

Uputstva

- Ukoliko niste stavili neku posudu na ringlu, nivo izabrane snage trepće. Nakon isteka vremena ringla se gasi.
- Ako se postavi posuda na ringlu za kuvanje pre uključivanja ringle, to će biti zabeleženo u 20 sekundi koje slede nakon uključivanja glavnog dugmeta i zona za kuvanje će se automatski aktivirati. Kada se jednom pojavi, izabrati nivo snage u sledećih 20 sekundi, u suprotnom se gasi zona za kuvanje. Ako se stavi i više od jedne posude, pri uključivanju ringle će primetiti samo jednu od njih.

Preporuke za kuvanje

Preporuke

- Prilikom zagrevanja pirea, krem supa i gustih sosova povremeno promešajte.
- Za preliminarno zagrevanje podesite stepen za kuvanje 8 - 9.
- Prilikom kuvanja sa poklopcem snizite stepen za kuvanje, ukoliko između poklopca i posuda za kuvanje izlazi para. Za dobar rezultat kuvanja nije potrebno isticanje pare.
- Posle procesa kuvanja posude za kuvanje držite zatvoreno do serviranja.
- Za kuvanje pomoću ekspres lonca obratite pažnju na napomene proizvođača.
- Jela nemojte da kuvate predugo, kako biste im sačuvali nutritivnu vrednost. Pomoću kuhinjskog alarma možete da podesite optimalno vreme kuvanja.
- Za zdraviji rezultat kuvanja trebalo bi da izbegavate da se ulje dimi.
- Za rumenjenje jela pržite ih jedno za drugim u malim porcijama.
- Posude za kuvanje prilikom procesa kuvanja može da postigne visoke temperature. Preporučljiva je upotreba krpa za lonce.
- Preporuke za energetski efikasno kuvanje pronaći ćete u poglavlju → "Zaštita životne sredine"

Tabela za kuvanje

U tabeli se prikazuje, koji je stepen za kuvanje adekvatan za svako jelo. Vreme kuvanja može da varira u zavisnosti od vrste, težine, debljine i kvaliteta jela. Vreme kuvanja može da varira u zavisnosti od vrste, težine, debljine i kvaliteta jela.

	Stepen za kuvanje	Vreme pečenja (min.)
Topljenje		
Čokolada, glazura	1 - 1.	-
Puter, med, želatin	1 - 2	-
Odmrzavanje i držanje na toplome		
Varivo, npr. varivo od sočiva	1. - 2	-
Mleko*	1. - 2.	-
Zagrevanje viršli u vodi*	3 - 4	-
Odmrzavanje i podgrevanje		
Spanać, zamrznut	3 - 4	15 - 25
Gulaš, zamrznut	3 - 4	35 - 55
Poširanje, krčkanje		
Knedle od krompira*	4. - 5.	20 - 30
Riba*	4 - 5	10 - 15
Beli sos, npr. bešamel sos	1 - 2	3 - 6
Mučeni sosovi, npr. sos bernez, sos holandez	3 - 4	8 - 12
Kuvanje, parenje, dinstanje		
Pirinač (sa duplom količinom vode)	2. - 3.	15 - 30
Sutlijaš***	2 - 3	30 - 40
Krompir kuvan u ljusci	4. - 5.	25 - 35
Oguljeni kuvani krompir	4. - 5.	15 - 30
Testenina, pasta*	6 - 7	6 - 10
Ragu	3. - 4.	120 - 180
Supe	3. - 4.	15 - 60
Povrće	2. - 3.	10 - 20
Povrće, zamrznuto	3. - 4.	7 - 20
Kuvanje u ekspres loncu	4. - 5.	-
Krčkanje		
Rolati	4 - 5	50 - 65
Dinstano pečenje	4 - 5	60 - 100
Gulaš***	3 - 4	50 - 60
* Bez poklopca		
** Okrenuti više puta		
*** Predgrevanje na stepenu za kuvanje 8 - 8.		

	Stepen za ku- vanje	Vreme pečen- ja (min.)
Dinstanje / prženje sa malo ulja*		
Šnicla natur ili panirana	6-7	6-10
Šnicla, zamrznuta	6-7	8-12
Kotlet, natur ili paniran**	6-7	8-12
Odrezak (debljine 3 cm)	7-8	8-12
Pileće grudi (debljine 2 cm)**	5-6	10-20
Pileće grudi, zamrznute**	5-6	10-30
Ćufte (debljine 3 cm)**	4.-5.	20-30
Hamburger (debljine 2 cm)	6-7	10-20
Riba i riblji file, natur	5-6	8-20
Riba i riblji file, paniran	6-7	8-20
Riba, panirana i zamrznuta, npr. riblji štapići	6-7	8-15
Škampi, kozice	7-8	4-10
Sotiranje svežeg povrća i pečurki	7-8	10-20
Jela na tiganju, povrće, naseckano meso u trakama, na azijski način	7-8	15-20
Zamrznuta jela, npr. jela na tiganju	6-7	6-10
Palačinke (pržite jednu za drugom)	6.-7.	-
Omlet (pržite jedan za drugim)	3.-4.	3-6
Jaja na oko	5-6	3-6
Fritiranje* (150-200 g po porciji u 1-2 l ulja, fritiranje po porcijama)		
Duboko zamrznuti proizvodi, npr. pomfrit, Chicken Nuggets	8-9	-
Kroketi, zamrznuti	7-8	-
Meso, npr. delovi pileta	6-7	-
Riba, panirana ili pohovana	6-7	-
Povrće, pečurke, panirane ili u testu, tempura	6-7	-
Sitno pecivo, npr. uštipci/krofne, voće u pivskom testu	4-5	-
* Bez poklopca		
** Okrenuti više puta		
***Predgrevanje na stepenu za kuvanje 8-8.		

Flex Zone

Po potrebi možete da je upotrebite kao jednu jedinstvenu ringlu ili kao dve nezavisne ringle.

Sastoji se od četiri induktora, koja funkcionišu nezavisno jedan od drugog. Ako je fleksibilna zona za kuvanje u režimu rada aktivira se samo zona, koja je pokrivena sudom za kuvanje.

Saveti za korišćenje posuda

Da bi se osigurala dobra detekcija i distribucija toplote preporučuje se postavljanje posude tačno na centar:

Kao jedna jedinstvena ringla

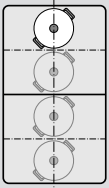

Prečnik manji ili jednak 13 cm
Posuđe postavite na jednu od četiri pozicije, koje možete da vidite na slici.

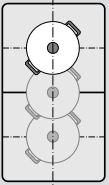

Prečnik preko 13 cm
Posuđe pozicionirajte na jednu od tri pozicije, koje možete da vidite na slici.

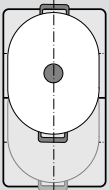

Ako posuđe za kuvanje zahteva više od jedne ringle, pozicionirajte ga počevši od gornje ili donje ivice fleksibilne zone za kuvanje.

Kao dve nezavisne ringle

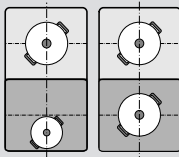

Prednje i zadnje ringle sa po dva induktora možete da upotrebljavate nezavisno jednu od druge. Za svaku pojedinačnu ringlu podesite željeni stepen za kuvanje. Na svakoj ringli upotrebite samo jedan sud za kuvanje.

Preporuke

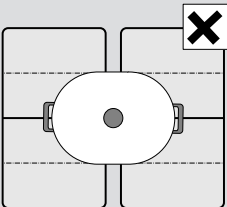

Kod ravnih ploča za kuvanje sa više od jedne fleksibilne zone za kuvanje posuđe postavite tako da pokriva samo jednu od fleksibilnih zona za kuvanje. Ringle se inače ne aktiviraju propisno i ne postiže se dobar rezultat kuvanja.

Kao dve nezavisne ringle

Fleksibilna zona za kuvanje se koristi kao dve nezavisne ringle.



Aktiviranje

Videti poglavlje → "Podešavanje ringle"

Kao jedna jedinstvena ringla

Korišćenje cele zone za kuvanje povezivanjem obe ringle.

Povezivanje dve ringle

1. Postavite sud. Izaberite jednu od dve ringle koje pripadaju fleksibilnoj zoni za kuvanje i podesite stepen za kuvanje.
2. Dodirnite simbol . Prikaz  svetli. Fleksibilna zona za kuvanje je aktivirana.

Uputstvo: Stepen kuvanja se pojavljuje u oba prikaza fleksibilne zone kuvanja.

Promena stepena za kuvanje

Pomoću Twist-dugmeta izaberite jednu od dve ringle koje pripadaju fleksibilnoj zoni kuvanja i podesite stepen za kuvanje.

Dodati novu posudu za kuvanje

Postavite novi sud, izaberite jednu od dve ringle fleksibilne zone za kuvanje, pa zatim dodirnite dva puta simbol . Nova posuda za kuvanje se prepoznaje a nivo kuvanja koji je prethodno izabran ostaje.

Uputstvo: Ukoliko sud na korišćenoj ringli gurnete ili podignete, ravna ploča za kuvanje startuje automatsku pretragu, a pre toga izabrani stepen za kuvanje se zadržava.

Razdvajanje dve ringle

Izaberite jednu od dve ringle koje pripadaju fleksibilnoj zoni kuvanja i dodirnite simbol .

Deaktivirana je fleksibilna zona za kuvanje. Obe ringle i dalje funkcionišu kao dve nezavisne ringle.

Uputstvo: Ako ravnu ploču za kuvanje isključite i kasnije ponovo uključite, fleksibilna zona za kuvanje se ponovo prebacuje na dve nezavisne ringle.



"Move" funkcija

Pomoću ove funkcije se aktivira ukupna fleksibilna zona kuvanja, koja je podeljena na tri područja za kuvanje i čiji su stepeni kuvanja prethodno podešeni.

Koristite samo jedan sud. Veličina područja za kuvanje zavisi od korišćenog suda i njegovog tačnog pozicioniranja.

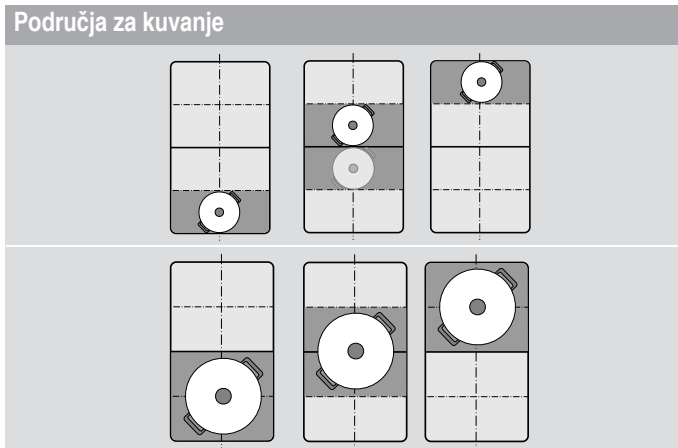

Tako može jedan sud za vreme kuvanja da se pomeri na drugo područje za kuvanje sa drugim stepenom kuvanja:

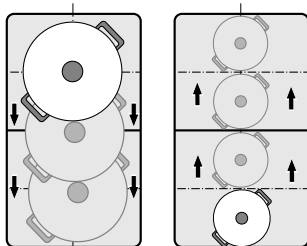

Preliminarno podešeni stepeni za kuvanje:

Prednje područje = stepen kuvanja 5

Srednje područje = stepen kuvanja 5

Zadnje područje = stepen kuvanja 1.

Prethodno podešene stepene za kuvanje možete da promenite nezavisno jedan od drugog. Kako možete da ih promenite, saznaćete u poglavlju → "Osnovna podešavanja"

Uputstva

- Ako se na jednoj fleksibilnoj zoni za kuvanje prepozna više od jednog suda, funkcija se deaktivira.
- Ako se sud za kuvanje pomeri ili podigne unutar fleksibilne zone za kuvanje, ringla započinje automatsku pretragu i podešava se stepen kuvanja područja, na kom je prepoznat sud.
- Dodatne informacije o veličini i pozicioniranju suda za kuvanje, pronaći ćete u poglavlju → "Flex Zone"

Aktiviranje

1. Izaberite jednu od ringli fleksibilne zone za kuvanje.
2. Dodirnite simbol . Prikaz pored simbola zasvetli. Fleksibilna zona kuvanja se aktivira kao jedna jedina ringla. Stepen kuvanja područja na kom se nalazi posuđe, na prikazu ringle svetli. Funkcija je aktivirana.

Promena stepena za kuvanje

Stepeni kuvanja pojedinačnih područja za kuvanje se mogu promeniti za vreme kuvanja. Stavite sud na područje za kuvanje i promenite stepen kuvanja pomoću Twist-dugmeta.

Uputstva

- Promeniće se samo stepen kuvanja onog područja, na kom se nalazi sud.
- Ako se deaktivira funkcija, stepeni kuvanja tri područja za kuvanje će se resetovati na prethodno podešene vrednosti.

Deaktiviranje

Dodirnite simbol . Prikaz pored simbola nestaje. Funkcija će biti deaktivirana.

Uputstvo: Kada se jedno od područja za kuvanje podesi na , funkcija se deaktivira za nekoliko sekundi.

FlexPlus zona

Ravna ploča za kuvanje raspolaže FlexPlus zonom za kuvanje, koja se nalazi između dve fleksibilne zone za kuvanje i koja je povezana sa režimom rada desne ili leve zone za kuvanje. Na taj način mogu da se koriste veće posude za kuvanje i da se postignu bolji rezultati kuvanja.

FlexPlus zona za kuvanje se uključuje uvek povezano sa jednom od dve fleksibilne zone za kuvanje. Nije moguće da se one aktiviraju nezavisno jedna od druge.

Napomene za posuđe za kuvanje

Za dobro prepoznavanje i raspodelu toplote, sud treba da se postavi na centar.

Sud treba da prekriva bočnu ringlu i FlexPlus zonu za kuvanje.

U zavisnosti od veličine suda za kuvanje se fleksibilna zona za kuvanje može aktivirati kao dve nezavisne ringle ili kao jedna ringla :

Postavljanje suda

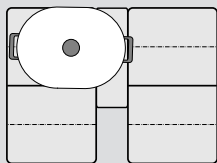

Dugačko posuđe za kuvanje
Fleksibilnu zonu kuvanja aktivirajte kao dve nezavisne ringle ili kao jednu ringlu.

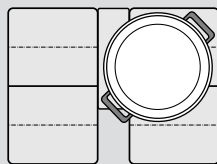

Veliko okruglo posuđe za kuvanje
Fleksibilnu zonu kuvanja aktivirajte kao jednu jedinu ringlu.

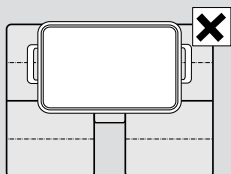

Sud ne sme da pokriva dve bočne zone kuvanja i FlexPlus zonu kuvanja istovremeno.

Aktiviranje

1. Stavite sud na ringlu i vodite računa o tome, da on pokriva i FlexPlus zonu za kuvanje.
2. Izaberite ringlu i željeni stepen za kuvanje. Počinju da svetle prikazi ringle i FlexPlus zone kuvanja.

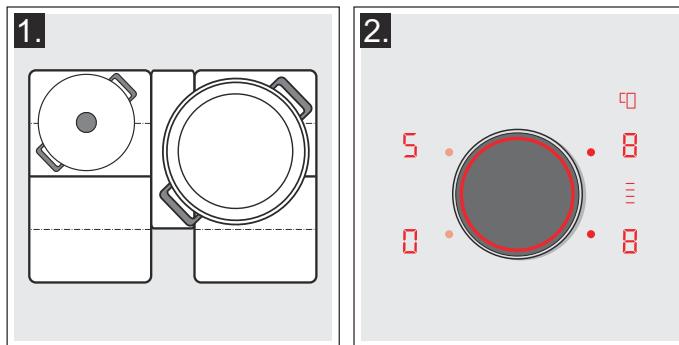

FlexPlus zona za kuvanje je aktivirana.

Uputstvo: Ako su dve ringle pored FlexPlus zone kuvanja pokrivene sudom, pre nego što se uključi ringla, treperi prikaz FlexPlus zone za kuvanje.

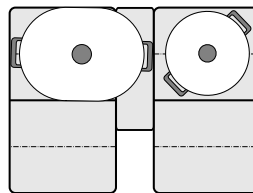

Kako biste FlexPlus zonu za kuvanje dodelili odgovarajućoj ringli, podignite posudu, izaberite stepen za kuvanje, pa posle toga ponovo postavite posudu.

Deaktiviranje

Sklonite sud sa ringle. Prikazi se gase.

FlexPlus zona za kuvanje je deaktivirana.

Vremenske funkcije

Vaša ravna ploča za kuvanje raspolaže sa tri funkcije tajmera:

- Programiranje vremena kuvanja
- Kuhinjski tajmer
- Funkcija štoperice

Programiranje vremena kuvanja

Ringla se po isteku podešenog vremena automatski isključuje.

Ovako vršite podešavanje:

1. Izaberite ringlu i željeni stepen za kuvanje.
2. Dodirnite simbol I→I. Prikaz I→I ringle svetli. Na prikazu tajmera svetli 00.

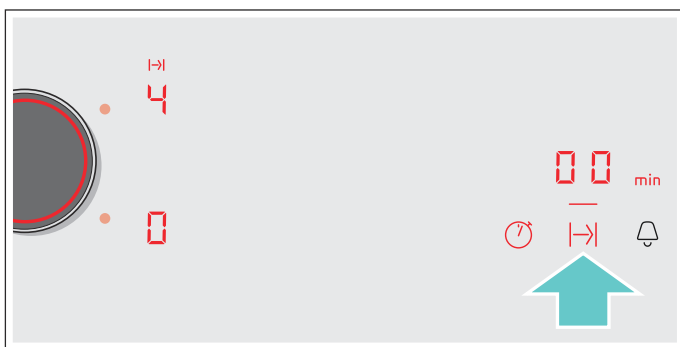

3. Pomoću "Twist" dugmeta izaberite željeno vreme kuvanja.



Vreme za kuvanje počinje da teče.

Uputstva

- Za sve ringle automatski može da se podesi isto vreme kuvanja. Podešeno vreme za svaku od ringli ističe nezavisno jedno od drugog. Informacije za automatsko programiranje vremena kuvanja naći ćete u odeljku → "Osnovna podešavanja"
- Ukoliko izaberete fleksibilnu zonu za kuvanje kao jedinu ringlu, podešeno vreme je isto za celokupnu zonu za kuvanje.
- Ukoliko kod kombinovane ringle birate funkciju "Move", podešeno vreme za sve tri ringle je isto.

Senzor za prženje

Ukoliko za neku ringlu programirate vreme za kuvanje i ukoliko je aktiviran senzor za prženje, vreme za kuvanje počinje da ističe tek kada bude postignut izabrani stepen temperature.

Promena ili brisanje vremena

Izaberite ringlu, pa zatim dodirnite simbol I→I.

U području podešavanja pomoću Twist-dugmeta promenite vreme kuvanja ili 00 podesite, da biste obrisali vreme kuvanja.

Po isteku vremena

Ringla se isključuje. Oglašava se signal, ringla pokazuje 0 i u prikazu tajmera se prikazuje na jedan minut 00. Prikaz I→I ringle treperi. Pritisnite simbol po želji; nestaju prikazi i isključuje se zvuk signalnog tona.

Uputstva

- Ako ste vreme za kuvanje programirali za više ringli, na prikazu na tajmeru se pojavljuje uvek vreme za kuvanje koje se najranije završava. Prikaz I→I ringle svetli.
- Za upit preostalog vremena kuvanja neke ringle: izaberite odgovarajuću ringlu. Vreme kuvanja se pojavljuje na 10 sekundi.
- Možete da podesite vreme kuvanja do 99 minuta.

Kuhinjski tajmer

Kuhinjskim tajmerom možete da podesite vreme do maks. za 99 minuta.

On funkcioniše nezavisno od ringli i drugih podešavanja. Ova funkcija ne isključuje automatski ringlu.

Tako se funkcija podešava

1. Pritisnite simbol ⏸, na prikazu tajmera se pojavljuju 00 i prikaz —.
2. Izaberite željeno vreme pomoću Twist-dugmeta.
3. Ponovo pritisnite simbol ⏸, da biste potvrdili željeno vreme.

Vreme počinje da teče.

Promena ili brisanje vremena

Pritisnite simbol ⏸ i promenite vreme pomoću Twist-dugmeta ili stavite na 00.

Po isteku vremena



Oglašava se signal na minut. U prikazu tajmera treperi simbol 00. Ponovo pritisnite simbol ⏸, nestaju prikazi i isključuje se zvuk signalnog tona.

Funkcija štoperice

Funkcija štoperice prikazuje vreme koje je prošlo od aktiviranja.



Ona funkcioniše nezavisno od ringli i drugih podešavanja. Ova funkcija ne isključuje automatski ringlu.

Aktiviranje

Dodirnite simbol . U prikazu tajmera svetle simbol  i prikaz .

Vreme počinje da teče.

Deaktiviranje

Dodirnite simbol . U prikazu tajmera se prikazuju  i zatim nestaju.

Funkcija je deaktivirana.

Uputstvo: Za deaktivaciju štoperice mora se izabrati ova funkcija.

Funkcija PowerBoost

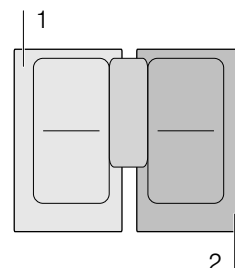

Pomoću PowerBoost-funkcije možete brže da zagrejete velike količine vode nego pomoću stepena za kuvanje . entsprechen

Ova funkcija može da se aktivira za neku ringlu samo kada druga ringla iz iste grupe nije u režimu rada (videti sliku).







Uputstvo: Powerboost- funkciju možete takođe da aktivirate u fleksibilnom opsegu, ako zonu za kuvanje koristite kao jedinstvenu ringlu.

Aktiviranje

1. Izaberite ringlu.
2. Dodirnite simbol . Prikazi  i  svetle. Funkcija je aktivirana.

Deaktiviranje

1. Izaberite ringlu.
2. Dodirnite simbol . Nestaju prikazi  i . U prikazu ringle svetli stepen za kuvanje . Funkcija je deaktivirana.

Uputstvo: Pod određenim okolnostima PowerBoost-funkcija može automatski da se isključi, kako bi se zaštitili elektronski elementi u unutrašnjosti ravne ploče za kuvanje.

ShortBoost funkcija

Pomoću ShortBoost-funkcije posudu za kuvanje možete da zagrevate brže nego pomoću stepena za kuvanje **9**.

Posle deaktiviranja funkcije izaberite adekvatan stepen za kuvanje za Vaše jelo.

Ova funkcija može da se aktivira za neku ringlu samo kada druga ringla iz iste grupe nije u režimu rada (videti sliku).

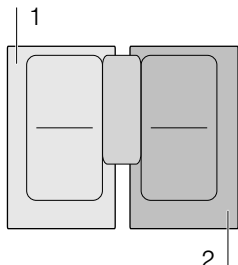

Uputstvo: Kod fleksibilne zone kuvanja se može aktivirati i Shortboost funkcija, ako se koristi kao jedna jedina ringla.

Preporuke za primenu

- Uvek upotrebljavajte posudu za kuvanje, koju pre toga niste zagrejali.
- Upotrebljavajte lonce i tiganje sa ravnim dnom. Nemojte koristiti sudove sa tankom dnom.
- Praznu posudu za kuvanje, ulje, puter ili maslo nemojte nikada za zagrevate bez nadzora.
- Nemojte da stavljate poklopac na posudu za kuvanje.
- Posuđe za kuvanje postavite u sredinu na ringle. Uverite se da prečnik dna posuđa odgovara veličini ringle.
- Informacije o vrsti, veličini i pozicioniranju posude za kuvanje pronaći ćete u odeljku → "Kuvanje prema indukciji"

Aktiviranje

1. Izaberite ringlu.
2. Simbol **P** dodirnite dva puta. Prikazi **P** i  svetle. Funkcija je aktivirana.

Deaktiviranje



1. Izaberite ringlu.
2. Dodirnite simbol **P**. Prikazi **P** i  se gase. Stepen kuvanja svetli na prikazu ringle **9**. Funkcija je deaktivirana.

Uputstvo: Pod određenim okolnostima ShortBoost-funkcija se automatski deaktivira, kako bi se zaštitili elektroni elementi u unutrašnjosti ravne ploče za kuvanje.



Funkcija održavanja toplote

Ova funkcija je namenjena za topljenje čokolade ili putera i za održavanje jela toplim.

Aktiviranje

1. Izaberite željenu ringlu.
2. U sledećih 10 sekundi dodirnite simbol . Na prikazu svetli . Funkcija je aktivirana.

Deaktiviranje

1. Izaberite ringlu.
2. Dodirnite simbol . Prikaz  se gasi. Ringla se isključuje i svetli prikaz preostale toplote. Funkcija je deaktivirana.

Prenos podešavanja

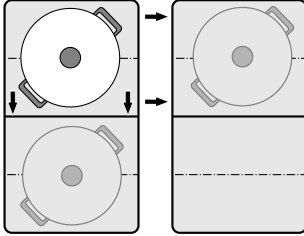

Pomoću ove funkcije mogu se preneti stepen kuvanja i programirano vreme kuvanja sa jedne ringle na drugu.

Da biste preneli podešavanja, stavite sud sa uključene ringle na drugu ringlu.



Uputstvo: Dodatne informacije o tačnom pozicioniranju suda za kuvanje, pronaći ćete u poglavlju → "Flex Zone"

Aktiviranje

1. Pomerite sud sa uključene ringle na drugu ringlu. Na izvornoj ringli treperi stepen kuvanja. Sud će se prepoznati i u prikazu nove ringle trepere prethodno odabrani stepen kuvanja i simbol .
2. Izaberite novu ringlu, da biste potvrdili podešavanja. Stepenski prikaz izvorne ringle se podešava na .

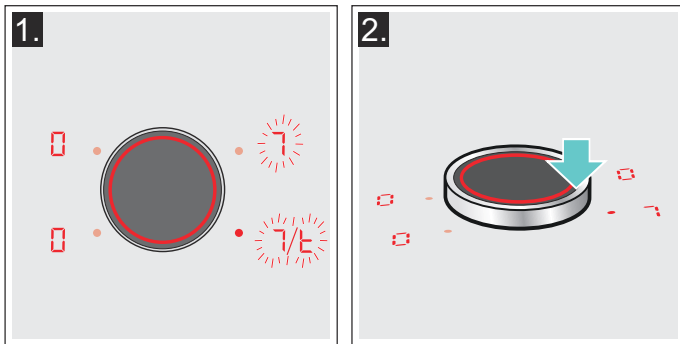

Funkcija je aktivirana.

Podešavanja se prenose na novu ringlu.

Uputstva

- Posudu za kuvanje pomerite na ringlu koja nije uključena ili na kojoj pre toga nije stajala nijedna druga posuda za kuvanje.
- PowerBoost ili ShortBoost funkciju možete sa leva na desno ili sa desna na levo da premestite samo ako nije aktivna nijedna ringla.
- Ako se novi sud za kuvanje stavi na drugu ringlu, pre nego što su potvrđena podešavanja, ova funkcija je spremna za korišćenje za oba suda za kuvanje.
- Ukoliko premeštate više posuda, funkcija je spremna za primenu samo za poslednji premešteni sud.

Senzorika za prženje

Pomoću ove funkcije prženje je moguće pod nadzorom odgovarajuće temperature tiganja.

Ringle sa ovom funkcijom su obeležene simbolom funkcije za prženje.

Prednosti prilikom prženja

- Ringla greje samo ako je to neophodno za održavanje temperature. Tako se štedi energija, a ulje ili mast ne mogu da se pregreju.
- Funkcija za prženje javlja, ako je prazan tiganj postigao optimalnu temperaturu za dodavanje ulja, pa zatim za dodavanje jela.

Uputstva

- Nemojte da stavljate poklopac na tiganj. U suprotnom ne možete pravilno da aktivirate funkciju. Možete da upotrebite zaštitu od prskanja, kako biste izbegli prskanje masti.
- Upotrebljavajte ulje ili mast koja je namenjena za prženje. Ukoliko upotrebljavate puter, margarin, ekstra devičansko maslinovo ulje ili svinjsku mast, stepen za temperaturu podesite na 1 ili 2.
- Tiganj sa ili bez jela nemojte nikada da zagrevate bez nadzora.
- Ukoliko ringla ima višu temperaturu nego posuda za kuvanje ili obrnuto, senzor za pečenje se ne aktivira na ispravan način.

Za pečenje sa senzorom za pečenje

Tiganje koji su optimalno podešeni za senzor pečenja možete da nabavite u specijalizovanoj prodavnici ili preko naše tehničke službe za korisnike. Uvek navedite odgovarajući referentni broj:

- Z9451X0 tiganj prečnika 15 cm.
- Z9452X0 tiganj prečnika 19 cm.
- Z9453X0 tiganj prečnika 21 cm.
- Z9455X0 tiganj prečnika 28 cm. Preporučuje se samo za FlexPlus zonu za kuvanje.

Tiganji su premazani slojem koji sprečava lepljenje, tako da je za pečenje potrebno samo malo ulja.

Uputstva

- Senzor za pečenje je specijalno podešen za ovu vrstu tiganja.
- Uverite se da prečnik dna tiganja odgovara veličini ringle. Tiganj postavite na sredinu ringle.
- Na fleksibilnim zonama za kuvanje može se desiti da se senzor za pečenje ne aktivira u slučaju kada je veličina tiganja drugačija ili je tiganj nepravilno postavljen. Pogledajte poglavlje → "Flex Zone".
- Ostali tiganji mogu da se pregreju. Temperatura može da se podesi iznad ili ispod izabranog stepena temperature. Najpre pokušajte sa najnižim stepenom temperature i po potrebi ga promenite.

Stepeni temperature

Stepen za temperaturu	Namenjen za
1	veoma nisko
2	niska
3	nisko - srednje
4	srednje - visoko
5	visoka

Tabela

U tabeli se prikazuje, koji je stepen temperature adekvatan za svako jelo. Vreme prženja može da varira u zavisnosti od vrste, veličine i kvaliteta jela.

Podешen stepen temperature varira u zavisnosti od upotrebljenog tiganja.



Preliminarno zagrejte tiganj, ulje i jelo dodajte posle signalnog tona.

	Stepen za temperaturu	Ukupno vreme prženja od signalnog tona (min.)
Meso		
Šnicla natur ili panirana	4	6 - 10
File	4	6 - 10
Kotleti*	3	10 - 15
Cordon bLU, Bečka šnicla*	4	10 - 15
Odrezak, krvav (3 cm debeo)	5	6 - 8
Odrezak, srednje pečen ili prepečen (3 cm debeo)	4	8 - 12
Grudi živine (2 cm debele)	3	10 - 20
Viršle, kuvane ili sirove*	3	8 - 20
Hamburger, ćufte, punjene knedle od mesa*	3	6 - 30
Ragu, Giros	4	7 - 12
Mleveno meso	4	6 - 10
Slanina	2	5 - 8
Riba		
Riba, pržena, cela, npr. pastrmka	3	10 - 20
Riblji file, natur ili panirani	3 - 4	10 - 20
Kozice, krabe	4	4 - 8
Jela od jaja		
Palačinke**	5	1,5 - 2,5
Omelet**	2	3 - 6
Jaja na oko	2 - 4	2 - 6
Kajgana	2	4 - 9
Kraljevski drobljenac	3	10 - 15
Francuski tost**	3	4 - 8
* Ookrenuti više puta		
** Ukupno trajanje po porciji. Pržite jedno za drugim.		

	Stepen za temperaturu	Ukupno vreme prženja od signalnog tona (min.)
Krompiri		
Prženi krompir (od kuvanog krompira u ljusci)	5	6 - 12
Pomfrit (od sirovog krompira)	4	15 - 25
Pljeskavice od krompira**	5	2,5 - 3,5
Švajcarski rosti	2	50 - 55
Glazirani krompiri	3	15 - 20
Povrće		
Beli luk, crni luk	1 - 2	2 - 10
Tikvice, plavi patlidžan	3	4 - 12
Paprika, zelene špangle	3	4 - 15
Povrće dinstano na ulju, npr. tikvice, zelena paprika	1	10 - 20
Pečurke	4	10 - 15
Glazirano povrće	3	6 - 10
Prženi luk	3	5 - 10
Zamrznuti proizvodi		
Šnicla	4	15 - 20
Plava traka*	4	10 - 30
Grudi živine*	4	10 - 30
Chicken-Nuggets	4	10 - 15
Gyros, Kebab	4	10 - 15
Riblji file, natur ili panirani	3	10 - 20
Riblji štapići	4	8 - 12
Pomfrit	5	4 - 6
Jela za tiganj, npr. povrće na tiganju sa kokoškom	3	6 - 10
Prolećne rolnice	4	10 - 30
Kamember/ Sir	3	10 - 15
Sosevi		
Paradajz sos sa povrćem	1	25 - 35
Bešamel sos	1	10 - 20
Sos od siranpr. sos od gorgonzole	1	10 - 20
Ukuvani sos, npr. paradajz sos, bolonjez sos	1	25 - 35
Slatki sosevi, npr. sos od pomorandže	1	15 - 25
Ostalo		
Kamember/ Sir	3	7 - 10
Prokuvani suvi proizvodi uz dodavanje vode, npr. testenina	1	5 - 10
Krutoni	3	6 - 10
Bademi/lešnici/pinjoli	4	3 - 15
* Okrenuti više puta		
** Ukupno trajanje po porciji. Pržite jedno za drugim.		

Ovako vršite podešavanje

Iz tabele izaberite odgovarajući stepen temperature. Postavite prazan tiganj na ringlu.

1. Izaberite ringlu i pritisnite simbol . Na prikazu ringli svetli .

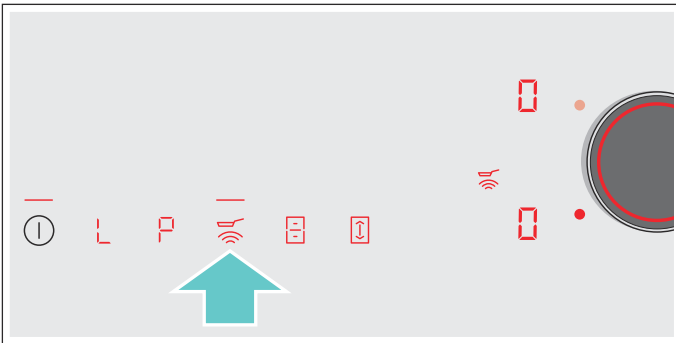

2. U sledećih 5 sekundi izaberite željeni nivo temperature pomoću Twist-dugmeta.

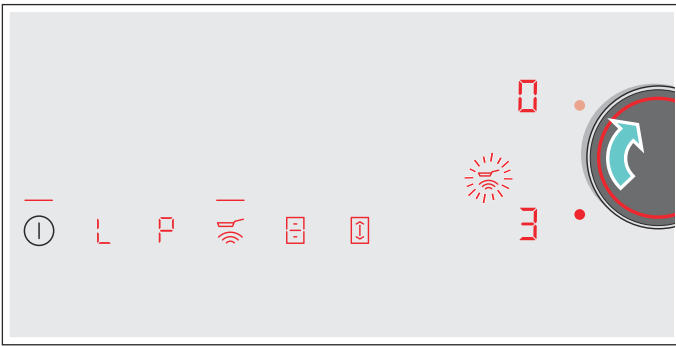

Funkcija je aktivirana.

Simbol temperature  treperi sve dok ne bude postignuta temperatura za prženje. Čuje se zvučni signal i simbol temperature svetli dalje.

3. Kada se postigne temperatura pečenja, stavite prvo ulje, pa zatim jela u tiganj.

Uputstvo: Okrećite jela, da ne bi izgorela.

Isključivanje senzora za pečenje



Izaberite ringlu i pritisnite simbol . Funkcija je deaktivirana.

Osigurač za decu

Pomoću osigurača za decu možete da sprečite da deca uključe ringlu.

Aktiviranje i deaktiviranje osigurača za decu

Ravna ploča za kuvanje mora da bude isključena.

Aktiviranje: simbol  dugo dodirnite, oko 4 sekunde. Prikaz  svetli 10 sekundi. Ravna ploča za kuvanje je blokirana.

Deaktiviranje: simbol  dugo dodirnite, oko 4 sekunde. Blokada je uklonjena.

Automatska sigurnost za decu

Uz pomoć ove funkcije, sigurnost za decu se automatski aktivira uvek kada je ploča za kuvanje isključena.

Uključivanje i isključivanje

Kako ćete da uključite automatski osigurač za decu, saznaćete u poglavlju → "Osnovna podešavanja"

Zaštita od brisanja

Ako komandnu površinu morate da prebrišete dok je uključena ravna ploča za kuvanje, onda možete da promenite podešavanja. Kako biste to izbegli, ravna ploča za kuvanje raspolaže funkcijom da se polje sa komandama u svrhe čišćenja.

Aktiviranje: uklonite Twist dugme. Prikaz  svetli. Komandna površina je blokirana na 35 sekundi. Površina polja sa komandama sada može da se obriše, a da ne dođe do promene podešavanja.

Deaktiviranje: posle 35 sekundi se polje sa komandama deblokira. Kako biste prevremeno završili funkciju, vratite Twist dugme i obrćite sve dok se prikaz  ne ugasi.

Uputstva

- Tajmer prikazuje proteklo vreme od aktiviranja blokade. 30 sekundi posle aktiviranja čuje se signal. To pokazuje, da se funkcija uskoro završava.
- Blokada za čišćenje nema delovanje na glavni prekidač. Ravnu ploču za kuvanje možete da isključite u svako doba.

Automatsko isključivanje

Ako je neka ringla duže vreme u režimu rada, a niste izvršili nikakve promene podešavanja, aktivira se automatsko isključivanje radi sigurnosti.

Ringla prestaje da greje. Na prikazu ringle naizmenično trepere **F**, **B** i prikaz za preostalu toplotu **h** ili **H**.

Prilikom dodira željenog simbola isključuje se prikaz. Ringlu sada možete iznova da podesite.



Kada se aktivira automatsko isključivanje radi sigurnosti, orijentiše se prema podešenom stepenu za kuvanje (posle 1 do 10 časova).

Osnovna podešavanja

Uređaj nudi različita osnovna podešavanja. Ona mogu da budu prilagođena vašim navikama.

Prikaz	Funkcija
c 1	Automatska zaštita za decu 0 Manuelno*. 1 Automatski. 2 Funkcija je deaktivirana.
c 2	Zvučni signali 0 Signal za potvrdu i signal za grešku su isključeni. 1 Uključen je samo signal za grešku. 2 Uključen je samo signal za potvrdu. 3 Svi signalni tonovi su uključeni.*
c 3	Prikaz potrošnje energije 0 Isključen.* 1 Uključeno.
c 5	Automatsko programiranje vremena kuvanja 00 Isključeno.* 0 1-99 Vreme do automatskog isključivanja.
c 6	Trajanje signalnog tona za završetak na tajmeru 1 10 sekundi. 2 30 sekundi. 3 1 minut.*
c 7	Funkcija Power Management. Ograničenje ukupne snage ploče za kuvanje 0 Isključeno.* 1 1000 W minimalne snage. 1. 1500 W. 2 2000 W. ... 9 ili 9. Maksimalna snaga ploče za kuvanje.
c 9	Vreme biranja ringla 0 Neograničeno: Ostaje izabrana poslednje podešena ringla.* 1 Ograničeno: Ringla ostaje izabrana samo nekoliko sekundi.
c 11	Promena prethodno podešenog stepena za kuvanje za Move-funkciju _9 Prethodno podešeni stepen za kuvanje za prednju zonu za kuvanje. -5 Prethodno podešeni stepen za kuvanje za srednju zonu za kuvanje. -L Preliminarno podešeni stepen za kuvanje za zadnju zonu za kuvanje.
c 12	Proverite posude za kuvanje, rezultat procesa kuvanja 0 Nije pogodno 1 Nije optimalno 2 Pogodno

* Fabrička podešavanja

Prikaz	Funkcija
	Povratak na fabrička podešavanja
	Individualna podešavanja.*
	Resetujte fabrička podešavanja.



* Fabrička podešavanja

Okako dospevate do osnovnih podešavanja

Ravna ploča za kuvanje mora da bude isključena.

1. Uključite ravnu ploču za kuvanje.
2. U sledećih 10 sekundi držite pritisnut simbol  otprilike 3 sekunde.
Prva četiri prikaza daju informacije o proizvodu. Obrnite Twist-dugme, kako biste mogli da vidite svaki pojedinačni prikaz.

Informacije o proizvodu	Prikaz
Indeks službe za korisnike (KI)	 1
Serijski broj	<i>Fd</i>
Serijski broj 1	<i>95.</i>
Serijski broj 2	<i>05</i>

3. Ako iznova pritisnete simbole  doći ćete u osnovna podešavanja.
Na prikazima zasvetle  i  kao preliminarno podešavanje.

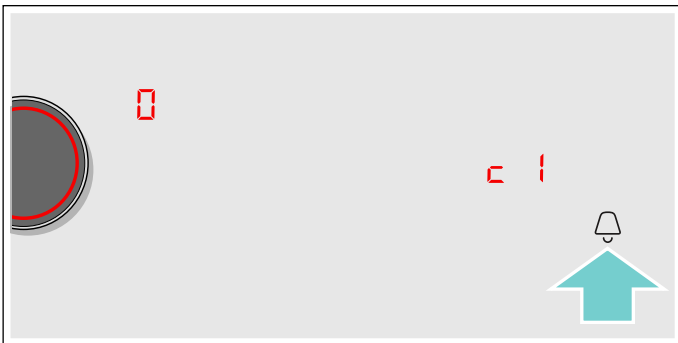

4. Iznova dodirujte simbol  sve dok se ne prikaže željena funkcija.
5. Zatim pomoću "Twist" dugmeta izaberite željeno podešavanje.



6. Simbol  dodirujte najmanje 3 sekundi.

Podešavanja su se memorisala.

Napuštanje osnovnih podešavanja

Ravnu ploču za kuvanje isključite pomoću glavnog prekidača.

Prikaz za potrošnju energije

Ova funkcija pokazuje ukupnu potrošnju energije poslednjeg procesa kuvanja na ravnoj ploči za kuvanje. Posle isključivanja se na 10 sekundi prikazuje potrošnja u kWh.

Slika pokazuje primer sa potrošnjom od **1.08 kWh**.



Kako da uključite funkciju, saznacete u poglavlju → "Osnovna podešavanja"

Test posuda za kuvanje

Pomoću ove funkcije možete da proverite brzinu i kvalitet procesa kuvanja.



Rezultat je referentna vrednost i zavisi od osobina posude za kuvanje i upotrebljene ringle.

1. Postavite hladnu posudu za kuvanje sa otprilike 200 ml vode na sredinu ringle, koja po prečniku najbolje odgovara dnu posude.
2. Idite do osnovnih podešavanja i izaberite podešavanje **c 12**.
3. Okrenite Twist-dugme. U prikazima ringli treperi **—**. Funkcija je aktivirana.

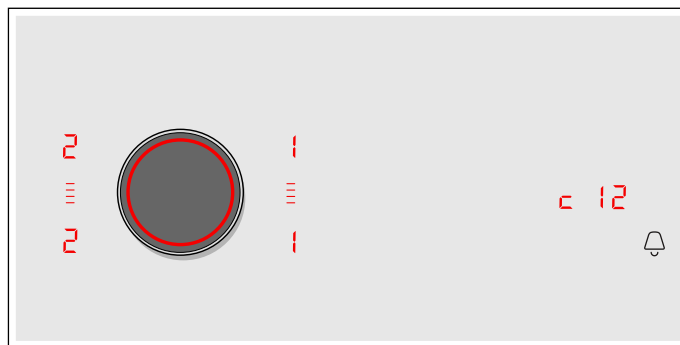
Posle 10 sekundi se u prikazima ringli pojavljuju podaci za kvalitet i brzinu kuvanja.



Proverite rezultat pomoću sledeće tabele:

Rezultat	
	Posuda za kuvanje nije namenjena za ovu ringlu i zato se ne zagreva.*
	Posuda za kuvanje se zagreva sporije od očekivanog, a proces kuvanja se ne odigrava optimalno.*
	Posuda za kuvanje se ne zagreva pravilno, a proces kuvanja je u redu.
* Ukoliko postoji manja ringla, posudu za kuvanje testirajte još jednom na manjoj ringli.	

Da biste ponovo aktivirali funkciju, okrenite Twist-dugme.

Uputstva

- Fleksibilna zona za kuvanje je jedna jedina ringla za kuvanje; upotrebljavajte samo jedan jedini sud za kuvanje.
- Ako je upotrebljena ringla za kuvanje mnogo manja od prečnika posuda za kuvanje, verovatno se zagreva samo sredina suda i rezultat ne može da bude najbolji mogući ili zadovoljavajući.
- Informacije o ovoj funkciji naći ćete u poglavlju → "Osnovna podešavanja".
- Informacije o vrsti, veličini i pozicioniranju suda za kuvanje naći ćete u poglavljima → "Kuvanje prema indukciji" i → "Flex Zone".

Čišćenje

Odgovarajuća sredstva za čišćenje i negu ćete dobiti preko servisne službe ili u našoj elektronskoj prodavnici.

Ugradna ploča

Čišćenje

Ravnu ploču za kuvanje uvek očistite posle kuvanja. Na taj način sprečavate da se zapale zalepljeni ostaci. Ravnu ploču za kuvanje čistite tek kada se ugasi prikaz za preostalu toplotu.

Ravnu ploču za kuvanje očistite vlažnom krpom za pranje posuđa i osušite drugom krpom, kako se ne bi formirale fleke od kamenca.

Upotrebljavajte samo sredstva za čišćenje koja su namenjena za ravne ploče za kuvanje ove vrste. Molimo da obratite pažnju na podatke proizvođača na ambalaži proizvoda.

Ni u kom slučaju nemojte da koristite:

- Nerazblaženo sredstvo za pranje posuđa
- Sredstva za čišćenje za mašinu za pranje posuđa
- Abrazivna sredstva
- Jaka sredstva za čišćenje kao što je sprej za rernu ili odstranjivač fleka
- Abrazivne sunđere
- Kompresorski čistači ili parni čistači

Tvr dokornu nečistoću najbolje je da uklonite strugaljkom za staklo koju možete dobiti u trgovini. Obratite pažnju na podatke proizvođača.

Adekvatne strugaljke za staklo ćete dobiti preko naše servisne službe ili u našoj online prodavnici.

Pomoću specijalnih sunđera za čišćenje ravnih ploča za kuvanje od staklene keramike postićete dobre rezultate u čišćenju.

Moguće fleke	
Ostaci kamenca i vode	Ravnu ploču za kuvanje čistite ukoliko se ohladila. Možete da upotrebljavate odgovarajuće sredstvo za čišćenje za ravne ploče za kuvanje od staklene keramike.*
Šećer, ostaci pirinča ili plastike	Odmah očistite. Koristite strugaljku za staklo. Oprez: Opasnost od opekotina.*
* Zatim očistite pomoću vlažne krpe za pranje sudova i osušite drugom krpom.	

Uputstvo: Nemojte da upotrebljavate sredstva za čišćenje sve dok je ravna ploča za kuvanje vrela, na taj način nastaju fleke. Uverite se da su ostaci upotrebljenog sredstva za čišćenje uklonjeni.

Okvir ravne ploče za kuvanje

Kako biste izbegli oštećenja na okviru ravne ploče za kuvanje, molimo da sledite sledeće napomene:

- Upotrebljavajte samo toplu sapunicu
- Pre upotrebe nove krpe za posuđe temeljno operite.
- Nemojte da koristite abrazivna ili jaka sredstva za čišćenje.
- Nemojte da koristite strugaljku za staklo ili zašiljene predmete.

"Twist" dugme

Za čišćenje "Twist" dugmeta najbolje je da upotrebljavate mlaku sapunicu. Nemojte da koristite abrazivna ili jaka sredstva za čišćenje. "Twist" dugme nemojte da perete u mašini za pranje posuđa ili vodi za pranje posuđa. Na taj način bi moglo da se ošteti.

Česta pitanja i odgovori (FAQ)

Upotreba

Zašto ne mogu da uključim ravnu ploču za kuvanje i zašto svetli simbol osigurača za decu?

Zaštita dece ja aktivirana.
Informacije o ovoj funkciji naći ćete u poglavlju → "Osigurač za decu"

Zašto trepere prikazi i mora da se čuje signalni ton?

Uklonite tečnost ili ostatke jeka sa polja sa komandama. Uklonite sve predmete, koji se nalaze na polju sa komandama.
Uputstvo za deaktiviranje signalnog tona naći ćete u poglavlju → "Osnovna podešavanja"

Zvukovi

Zašto se tokom kuvanja čuju šumovi?

U zavisnosti od kvaliteta dna posude za kuvanje mogu da nastanu šumovi prilikom režima rada ravne ploče za kuvanje. Ovi šumovi su normalni, spadaju u indukcionu tehnologiju i ne ukazuju ni na kakav kvar.

Mogući zvukovi:

Duboko zujanje kao kod transformatora:

Nastaje prilikom kuvanja na visokom stepenu za kuvanje. Šum nestaje ili postaje tiši, ako se stepen za kuvanje smanji.

Duboko pištanje:

Nastaje, kada je posuda za kuvanje prazna. Ovaj šum nestaje, ako dodate vodu ili namirnice u posudu za kuvanje.

Pucketanje:

Nastaje kod posuda za kuvanje od različitih materijala koji se nalaze jedan preko drugog ili prilikom istovremene primene posude za kuvanje različite veličine i različitih materijala. Jačina zvuka šuma može da varira u zavisnosti od količine i vrste pripreme jela.

Visoki piskavi tonovi:

Mogu da nastanu, ako se dve ringle istovremeno puste u rad na najvišem stepenu za kuvanje. Piskavi tonovi nestaju i postaju slabiji, ako se smanji stepen za kuvanje.

Šum ventilatora:

Ravna ploča za kuvanje je opremljena ventilatorom, koji se uključuje na visokim temperaturama. Ventilator takođe može da nastavi sa radom posle isključivanja ravne ploče za kuvanje, ako je izmerena temperatura još previsoka.

Posude za kuvanje

Koje je posude adekvatno za indukcionu ravnu ploču za kuvanje?

Informacije o posuđu za kuvanje, koje je namenjeno za indukciju, ćete naći u poglavlju → "Kuvanje prema indukciji".

Zašto se ne zagreva ringla i treperi stepen za kuvanje?

Ringla, na kojoj stoji posuda za kuvanje, nije uključena.
Utvrdite, da li je uključena ringla na kojoj se nalazi posuda za kuvanje.
Posuda za kuvanje je premala za uključenu ringlu ili nije namenjena za indukciju.

Uverite se da je posuda za kuvanje namenjena za indukciju i da stoji na ringli, čija veličina najbolje odgovara posudi. Informacije o vrsti, veličini i pozicioniranju posude za kuvanje pronaći ćete u poglavljima → "Kuvanje prema indukciji", → "Flex Zone" i → "Move funkcija".

Zašto traje toliko dugo da se posuda za kuvanje zagreje, odnosno zašto se ne zagreva dovoljno, iako je podešen visok stepen za kuvanje?

Posuda za kuvanje je premala za uključenu ringlu ili nije namenjena za indukciju.
Uverite se da je posuda za kuvanje namenjena za indukciju i da stoji na ringli, čija veličina najbolje odgovara posudi. Informacije o vrsti, veličini i pozicioniranju posude za kuvanje pronaći ćete u poglavljima → "Kuvanje prema indukciji", → "Flex Zone" i → "Move funkcija".

Čišćenje**Kako se čisti ravna ploča za kuvanje?**

Optimalne rezultate ćete postići specijalnim sredstvima za čišćenje staklene keramike. Preporučuje se da ne upotrebljavate jaka ili abrazivna sredstva za čišćenje, sredstva za čišćenje za mašinsko pranje posuđa (koncentrate) ili krpe za ribanje.

Ostale informacije o čišćenju i negi ravne ploče za kuvanje naći ćete u poglavlju → "Čišćenje"

? Smetnja, šta činiti?

Po pravilu smetnje su sitnice koje možete lako da otklonite. Molimo da pazite na napomene u tabeli, pre nego što pozovete servisnu službu.

Prikaz	Mogući uzrok	Otklanjanje greške
nema	Napajanje električnom strujom je prekinuto. Uređaj niste priključili u skladu sa električnom šemom. Smetnja na elektronicu.	Proverite pomoću drugih električnih uređaja, da nije došlo do kratkog spoja u napajanju strujom. Uverite se, da ste uređaj priključili u skladu sa električnom šemom. Ukoliko ne možete da otklonite smetnju, obavestite tehničku servisnu službu.
Prikazi trepere	Polje sa komadama je vlažno ili se na njemu nalazi neki predmet.	Osušite polje sa komadama ili uklonite predmet.
Prikaz – treperi na prikazima ringli	Nastupila je smetnja u elektronicu.	Radi potvrđivanja smetnje kratko rukom prekrijte polje sa komadama.
F2	Elektronika se pregrijala i isključila je odgovarajuću ringlu.	Sačekajte dok se elektronika sasvim ne ohladi. Zatim dodirnite simbol po željina ravnoj ploči za kuvanje.
F4	Elektronika se pregrijala i isključile su se sve ringle.	
F5 + stepen za kuvanje i signalni ton	Vruć lonac se nalazi u području komandne površine. Elektronika može da se pregreje.	Udaljite lonac. Prikaz greške se gasi brzo posle toga. Možete da nastavite sa kuvanjem.
F5 i zvučni signal	Vruć lonac se nalazi u području komandne površine. Ringla je isključena da bi se zaštitila elektronika.	Udaljite lonac. Sačekajte nekoliko sekundi. Dodirnite bilo koju komandnu površinu. Ako se prikaz greške ugasi, možete da nastavite sa kuvanjem.
F1/F6	Ringla je pregrejana i isključila se radi zaštite Vaše radne površine.	Sačekajte, dok se elektronika odgovarajuće ohladi i iznova uključite ringlu.
F0	Funkcija za prenos podešavanja ne može da se aktivira	Proverite prikaz greške, tako što ćete da dodirnete komandnu površinu po želji. Možete da kuvate kao i obično, a da ne koristite funkciju za prenos podešavanja. Kontaktirajte tehničku servisnu službu.
F9	FlexPlus zona za kuvanje ne može da se aktivira	Proverite prikaz greške, tako što ćete da dodirnete komandnu površinu po želji. Možete kao i obično da kuvate na preostalim ringlama. Kontaktirajte tehničku servisnu službu.
F8	Ringla je duži vremenski period i bez prekida bila u režimu rada.	Automatsko sigurnosno isključivanje je bilo aktivirano. Videti poglavlje
E9000 E90 10	Radni napon je pogrešan, izvan normalnog opsega režima rada.	Stupite u vezu sa Vašim distributerom struje.
U400	Ravna ploča za kuvanje nije pravilno priključena	Odvojite ravnu ploču za kuvanje sa strujne mreže. Uverite se, da ste je priključili u skladu sa električnom šemom.
dE	Demo režim je aktiviran	Odvojite ravnu ploču za kuvanje sa strujne mreže. Sačekajte 30 sekundi i iznova je priključite. U sledeća 3 minuta dodirnite komandnu površinu po želji. površinu po želji. Demo režim je deaktiviran.

Vrele lonce nemojte da stavljate na polje sa komadama.

Uputstva

- Ako se na prikazu pojavi **E**, "Twist" dugme morate da držite pritisnuto na nivou odgovarajuće ringle, kako biste mogli da očitajte kod smetnje.
- Ukoliko kod smetnje nije naveden u tabeli, ravnu ploču za kuvanje isključite iz strujne mreže, sačekajte 30 sekundi, a zatim je ponovo priključite. Ukoliko se prikaz iznova pojavljuje, obavestite tehničku servisnu službu i navedite tačan kod smetnje.



Servisna služba

Ako morate da popravite Vaš uređaj, za Vas je tu naša servisna služba. Mi uvek nalazimo odgovarajuće rešenje, takođe kako biste izbegli nepotrebne posete osoblja servisne službe.

E-broj i FD-broj

Ako Vam je potrebna naša servisna služba, molimo da navedete E-broj i FD-broj uređaja.

Pločicu sa tipom sa brojevima ćete naći na:

- U pasošu uređaja.
- Na donjem delu ravne ploče za kuvanje.

E-broj takođe možete da pronađete na staklenoj površini ravne ploče za kuvanje. Indeks servisne službe (KI) i FD-broj možete da proverite, tako što ćete da odete u osnovna podešavanja. Za to pogledajte u poglavlju → "Osnovna podešavanja".

Obratite pažnju na to, da poseta servisnog tehničara servisne službe u slučaju pogrešnog rukovanja čak i tokom garantnog roka nije besplatna.

Kontaktne podatke za sve države naći ćete u priloženom spisku servisnih službi.

Imajte poverenja u kompetenciju proizvođača. Tako ćete biti sigurni da će popravku izvršiti obučeni servisni tehničari koji su opremljeni originalnim rezervnim delovima za Vaš uređaj.

Proverena jela

Ova tabela je kreirana uza Institute za ispitivanje, kako bi se olakšalo testiranje naših uređaja.

Podaci sa tabele se odnose na naš pribor za posude Schulte-Ufer-a (komplet za kuhinju od 4 komada za induktivnu ringlu (Z9442X0), sa sledećim dimenzijama:

- Šerpa Ø 16 cm, 1,2 l za zone kuvanja od Ø 14,5 cm
- Lonac Ø 16 cm, 1,7 l za zone kuvanja do Ø 14,5 cm
- Lonac Ø 22 cm, 4,2 l za zone kuvanja do Ø 18 cm
- Tiganj Ø 24 cm, za zone kuvanja do Ø 18 cm

Jela za testiranje	Posuda	Predzagrevanje		Kuvanje		
		Stepen za kuvanje	Trajanje (Min:Sek)	Pok-lopac	Stepen za kuvanje	Pok-lopac
Topljenje čokolade						
Glazura (npr. marka Dr. Oetker, umereno gorka čokolada sa 55 % kakaoa, 150 g)	Lonac sa drškom Ø 16 cm	-	-	-	1.	Ne
Zagrevanje i održavanje toplote variva od sočiva						
Varivo od sočiva*						
Početna temperatura 20 °C						
Količina: 450 g	Lonac za kuvanje Ø 16 cm	9	1:30 (samo pro-mešati)	Da	1.	Da
Količina: 800 g	Lonac za kuvanje Ø 22 cm	9	2:30 (samo pro-mešati)	Da	1.	Da
Varivo od sočiva iz limenke						
Npr. čorba sa sočivom i viršlama proizvođača Erasco.						
Početna temperatura 20 °C						
Količina: 500 g	Lonac za kuvanje Ø 16 cm	9	oko 1:30 (promešajte posle oko 1 minuta)	Da	1.	Da
Količina: 1 kg	Lonac za kuvanje Ø 22 cm	9	oko 2:30 (promešajte posle oko 1 minuta)	Da	1.	Da
Priprema bešamel sosa						
Temperatura mleka: 7 °C						
Sastojci: 40 g putera, 40 g brašna, 0,5 l mleka (3,5 % sadržaja masti) i prstohvat soli						
1. Otopite puter, umešajte brašno i so i zagrevajte masu.	Lonac sa drškom Ø 16 cm	2	oko 6:00	Ne	-	-
2. Mleko dodajte u vrelo brašno i kuvajte uz stalno mešanje.		7	oko 6:30	Ne	-	-
3. Kada je bešamel sos skuvan, ostavite ga 2 minuta na ringli uz neprekidno mešanje.		-	-	-	2	Ne
*Recept po DIN 44550						
**Recept po DIN EN 60350-2						

Jela za testiranje	Posuda	Predzagrevanje		Poklopac	Kuvanje	
		Stepen za kuvanje	Trajanje (Min:Sek)		Stepen za kuvanje	Poklopac
Kuvanje sutlijaša						
Sutlijaš, kuvan s poklopcem Temperatura mleka: 7 °C Zagrevajte mleko dok ne počne da se diže. Podesite preporučeni stepen za kuvanje i u mleko dodajte pirinač, šećer i so. Vreme kuvanja, uključujući predgrevanje, oko 45 min.						
Sastojci: 190 g pirinča okruglog zrna, 90 g šećera, 750 ml mleka (3,5 %udela masti) i 1 g soli	Lonac za kuvanje Ø 16 cm	8.	oko 5:30	Ne	3 (promešajte posle oko 10 minuta)	Da
Sastojci: 250 g pirinča okruglog zrna, 120 g šećera, 1 ml mleka (3,5 %udela masti) i 1,5 g soli	Lonac za kuvanje Ø 22 cm	8.	oko 5:30	Ne	3 (promešajte posle oko 10 minuta)	Da
Sutlijaš, kuvan bez poklopca Temperatura mleka: 7 °C Sastojke dodajte u mleko i zagrevajte uz neprekidno mešanje. Izaberite preporučeni stepen za kuvanje i kada je mleko dostiglo oko 90 °C, smanjite na niži stepeni i kuvajte oko 50 minuta.						
Sastojci: 190 g pirinča okruglog zrna, 90 g šećera, 750 ml mleka (3,5 %udela masti) i 1 g soli	Lonac za kuvanje Ø 16 cm	8.	oko 5:30	Ne	3	Ne
Sastojci: 250 g pirinča okruglog zrna, 120 g šećera, 1 ml mleka (3,5 %udela masti) i 1,5 g soli	Lonac za kuvanje Ø 22 cm	8.	oko 5:30	Ne	2.	Ne
Kuvanje pirinča*						
Temperatura vode: 20 °C						
Sastojci: 125 g pirinča dugog zrna, 300 g vode i prstohvat soli	Lonac za kuvanje Ø 16 cm	9	oko 2:30	Da	2	Da
Sastojci: 250 g pirinča dugog zrna, 600 g vode i prstohvat soli	Lonac za kuvanje Ø 22 cm	9	oko 2:30	Da	2.	Da
Pečenje svinjske slabine						
Početna temperatura za slabine: 7 °C						
Količina: 3 svinjske slabine (ukupna težina oko 300 g, debljine 1 cm) i 15 ml suncokretovog ulja	Tiganj za prženje Ø 24 cm	9	oko 1:30	Ne	7	Ne
Pripremanje palačinki**						
Količina: 55 ml testa po palačinki	Tiganj za prženje Ø 24 cm	9	oko 1:30	Ne	7	Ne
Fritiranje zamrznutog pomfrita						
Količina: 1,8 l suncokretovog ulja, po porciji: 200 g zamrznutog pomfrita (npr. McCain 123 Frites Original)	Lonac za kuvanje Ø 22 cm	9	Dok temperatura ulja ne dostigne 180 °C	Ne	9	Ne
*Recept po DIN 44550						
**Recept po DIN EN 60350-2						

Kazalo

	Predviđena uporaba	36
	Važne sigurnosne napomene	37
	Uzroci oštećenja	38
	Pregled	38
	Zaštita okoliša	39
	Savjeti za uštedu energije	39
	Ekološki prihvatljivo zbrinjavanje	39
	Kuhanje pomoću indukcije	39
	Prednosti kod kuhanja s indukcijom	39
	Posude	39
	Upoznavanje Vašeg uređaja	41
	Upravljačka ploča	41
	Kuhališta	42
	Indikator preostale topline	42
	Twist-Pad sa Twist gumbom	43
	Uklonite Twist-gumb.	43
	Čuvanje Twist-gumba	43
	Rad bez Twist-gumba	43
	Mengoperasikan mesin	44
	Uključivanje i isključivanje ploče za kuhanje	44
	Podešavanje kuhališta	44
	Preporuke za kuhanje	44
	Flex zona	47
	Savjeti za uporabu posuda	47
	Kao dva zasebna kuhališta	47
	Kao jedino kuhalište	47
	Funkcija Move	48
	Aktiviranje	48
	Deaktiviranje	48
	Zona FlexPlus	49
	Napomene za posude za kuhanje	49
	Aktiviranje	49
	Deaktiviranje	49
	Vremenske funkcije	50
	Programiranje vremena kuhanja	50
	Kuhinjski alarm	50
	Funkcija štoperice	51
	PowerBoost funkcija	51
	Aktiviranje	51
	Deaktiviranje	51
	Funkcija ShortBoost	52
	Preporuke za korištenje	52
	Aktiviranje	52
	Deaktiviranje	52
	Funkcija održavanja topline	52
	Aktiviranje	52
	Deaktiviranje	52
	Prijenos postavki	53
	Aktiviranje	53
	Senzorika za pečenje	53
	Prednosti kod pečenja	53
	Za pečenje sa senzorom pečenja	53
	Stupnjevi temperature	54
	Tablica	54
	Podešavanje obavljajte ovako	56
	Zaštita za djecu	56
	Aktiviranje/deaktiviranje zaštite za djecu	56
	Automatska zaštita za djecu	56
	Zaštita od brisanja	57
	Automatsko isključivanje	57
	Osnovne postavke	58
	Pristupite osnovnim postavkama ovako:	59
	Prikaz potrošnje energije	60
	Ispit posuda	60
	Čišćenje	61
	Ploča za kuhanje	61
	Okvir ploče za kuhanje	61
	Twist-gumb	61
	Česta pitanja i odgovori (FAQ)	62
	Što učiniti kod smetnji?	63
	Služba održavanja	64
	Proizvodni broj (E-br.) i tvornički broj (FD-br.)	64
	Probna jela	65

Više informacija o proizvodima, dodacima, zamjenskim dijelovima i uslugama na internetu: **www.neff-international.com** i također na internetskoj trgovini: **www.neff-eshop.com**



Predvidjena uporaba

Pažljivo preberite te upute za uporabo. Upute za uporabo i montažu te informacije o uređaju sačuvajte za kasniju uporabu ili za sljedećeg korisnika.

Nakon vađenja iz ambalaže, provjerite uređaj. U slučaju da je došlo do oštećenja prilikom transporta, nemojte priključivati uređaj, kontaktirajte tehnički servis i zabilježite nastala oštećenja, u suprotnom ćete izgubiti pravo na bilo kakvu odštetu.

Samo službeno ovlaštena tehnička osoba smije priključiti uređaje bez utikača. Kod nastanka štete uslijed neispravnog priključka, nemate pravo na jamstvo.

Ugradnju uređaja treba izvršiti prema priloženoj uputi za montažu.

Ovaj uređaj namijenjen je za uporabu u privatnim kućanstvima te unutar kuće. Uređaj koristite samo za pripremu jela i pića. Postupak kuhanja potrebno je nadzirati. Kratkotrajni postupak kuhanja potrebno je neprestano nadzirati. Uređaj koristite samo u zatvorenim prostorima.

Ovaj uređaj predviđen je za korištenje do visine od maksimalno 4000 metara iznad morske razine.

Nemojte koristiti pokrivala za ploču za kuhanje. Zbog pregrijavanja, paljenja ili rasprskavajućih materijala mogla bi uzrokovati nezgode.

Koristite isključivo zaštitne naprave ili rešetku za zaštitu djece koje smo odobrili. Neprimjerene zaštitne naprave ili rešetke za djecu mogu prouzročiti nezgode.

Ovaj uređaj nije namijenjen za rad s vanjskim vremenskim sklopnim satom ili daljinskim upravljanjem.

Ovaj uređaj mogu koristiti djeca od 8 godina nadalje i osobe smanjenih tjelesnih, osjetilnih ili mentalnih sposobnosti ili osobe s nedovoljnim iskustvom ili znanjem ako su pod nadzorom osobe odgovorne za njihovu sigurnost ili ako ih je osoba uputila glede sigurnog korištenja uređaja i ako su razumjeli opasnosti koje iz toga proizlaze.

Djeca se ne smiju igrati uređajem. Djeca ne smiju čistiti i održavati uređaj ukoliko nemaju 15 godina i više i ako su pod nadzorom.

Djecu mlađu od 8 godina držite na sigurnoj udaljenosti od uređaja i priključka.

U slučaju da imate ugrađen elektrostimulator srca (pacemaker) ili sličan medicinski uređaj, budite posebno oprezni pri korištenju ili približavanju indukcijskoj ploči za kuhanje dok je uključena. Zatražite savjet liječnika ili proizvođača medicinskog uređaja kako biste provjerili da li zadovoljava važeće propise i kako biste se informirali o mogućim neusklađenostima.

⚠ Važne sigurnosne napomene

⚠ Upozorenje – Opasnost od požara!

- Vruće ulje i masti mogu se brzo zapaliti. Ne ostavljajte vruće ulje i masti bez nadzora. Nikada ne gasite vatru vodom. Isključite kuhalo. Ugasite pažljivo vatru poklopcem, dekom za gašenje požara ili sličnim.
- Kuhališta postaju jako vruća. Na ploču za kuhanje nikada ne postavljajte zapaljive predmete. Na ploči za kuhanje ne držite nikakve predmete.
- Uređaj je vruć. Nikada ne držite zapaljive predmete ili sprejeve u ladicama direktno ispod ploče za kuhanje.
- Ploča za kuhanje se sama isključuje i ne možete više s njom rukovati. Kasnije se može nehotice uključiti. Iskopčajte osigurač u ormariću za osigurače. Pozovite servisnu službu.
- Uporaba pokrivala za ploču za kuhanje nije dopuštena. Zbog pregrijavanja, zapaljenja ili rasprskavajućih materijala mogla bi uzrokovati nezgode.

⚠ Upozorenje – Opasnost od opekline!

- Kuhališta i predmeti oko njih, pogotovo eventualno prisutni okviri kuhališta izrazito su vrući. Nikada ne dodirujte vruće površine. Djecu držite podalje od kuhališta.
- Kuhalište se zagrijava ali indikator ne funkcionira. Isključite osigurač u ormariću s osiguračima. Nazovite servis.
- Metalni predmeti na kuhalištu ubrzo postaju vrući. Na kuhalištu nikada ne odlažite metalne predmete, poput primjerice noževa, vilica, žlica i poklopaca.
- Nakon svake upotrebe, ploču za kuhanje obavezno isključite pomoću glavnog prekidača. Nemojte čekati da se ploča za kuhanje automatski isključi jer na njoj više nema posude za kuhanje.

⚠ Upozorenje – Opasnost od električnog udara!

- Nestručni popravci su opasni. Popravke i zamjenu neispravnih spojnih kabela smije izvršavati samo osoblje tehničkog servisa s propisnom obukom. Ako je uređaj u kvaru, iskopčajte ga iz utičnice ili izvadite osigurač iz kutije s osiguračima. Nazovite tehnički servis.
- Prodor vlage može izazvati strujni udar. Ne smiju se koristiti visokotlačni uređaji za čišćenje ili uređaji za čišćenje parom.
- Neispravni uređaj može uzrokovati strujni udar. Nikada ne uključujte neispravni uređaj. Izvucite mrežni utikač ili isključite osigurač u ormariću s osiguračima. Nazovite servis.
- Pukotine ili oštećenja na staklokeramičkoj ploči mogu uzrokovati strujne udare. Isključite osigurač u ormariću s osiguračima. Nazovite servis.

⚠ Upozorenje – Opasnost zbog magnetizma!

Odvojivi upravljački elementi su magnetski. Magneti mogu utjecati na elektronske implantate, poput pejsmejкера ili inzulinskih pumpi. Osobe s elektroničkim implantatima ne bi smjele držati upravljački element uz tijelo (npr. u košulji ili hlačama); za pejsmejker poštujujte minimalni razmak od 10 cm.

⚠ Upozorenje – Opasnost od kvara!

Ova ploča je opremljena ventilatorom smještenim u donjem dijelu. U slučaju da se ispod ploče za kuhanje nalazi ladica, u njemu se ne smiju držati mali predmeti ili papiri, jer u slučaju da budu uvučeni, mogu oštetiti ventilator ili hlađenje.

Između sadržaja ladice i ulaza ventilatora treba ostaviti razmak od minimalno 2 cm.

⚠ Upozorenje – Opasnost od ozljeda!

- Pri kuhanju po principu bain-marie, ploča za kuhanje i posuda za kuhanje mogu puknuti zbog pregrijavanja. Posuda za kuhanje po principu bain-marie ne smije izravno dodirivati dno posude koja sadrži vodu. Koristite samo posude za kuhanje otporne na visoke temperature.
- Posuđe može zbog tekućine koja se nalazi između dna lonca i kuhališta naglo skočiti u zrak. Kuhališta i dno lonca uvijek držite suhima.

Uzroci oštećenja

Oprez!

- Gruba dna posuda mogu ogrebat i ploču za kuhanje.
- Nikada nemojte stavljati prazne posude na grijaće površine. Može doći do oštećenja.
- Nemojte stavljati vruće posude na upravljačku ploču, na dijelove s pokazivačima ili na marku ploče. Može doći do oštećenja.
- Pad tvrdih ili šiljatih predmeta na ploču za kuhanje može uzrokovati oštećenja.
- Aluminijska folija i plastične posude se rastapaju na vrućim grijaćim površinama. Ne preporučuje se uporaba zaštitnih folija na ploči za kuhanje.

Pregled

U slijedećoj tablici naći ćete najčešća oštećenja:

Oštećenja	Uzrok	Mjera
Mrlje	Prekipjela hrana.	Odmah uklonite prekipjelu hranu pomoću strugača za staklo.
	Neprikladna sredstva za čišćenje.	Koristite samo sredstva za čišćenje koja su prikladna za ploče za kuhanje ove vrste.
Ogrebotine	Sol, šećer i pijesak.	Ploču za kuhanje ne koristite kao radnu površinu ili površinu za odlaganje.
	Hrapava dna posuda za kuhanje mogu ogrebat i ploču za kuhanje.	Provjerite posude.
Promjene boje	Neprikladna sredstva za čišćenje.	Koristite samo sredstva za čišćenje koja su prikladna za ploče za kuhanje ove vrste.
	Ogrebotine od lonca.	Pri pomicanju podignite lonce i tave.
Stvaranje mjehurića	Šećer, jela koja sadrže puno šećera.	Odmah uklonite prekipjelu hranu pomoću strugača za staklo.

Zaštita okoliša

U ovom poglavlju ćete dobiti informacije o uštedi energije i zbrinjavanju uređaja.

Savjeti za uštedu energije

- Lonce uvijek poklopite odgovarajućim pokrova. Kuhanje bez pokrova troši znatno više energije. Koristite stakleni pokrov kako biste bolje vidjeli u lonac a da pritom ne morate skidati pokrov.
- Koristite lonce i tave s ravnim dnom. Neravna dna povećavaju potrošnju energije.
- Promjer dna lonca i tave treba odgovarati veličini kuhališta. Molimo uzmite u obzir slijedeće: proizvođači posuda često navode gornji promjer lonca koji je često veći od promjera dna lonca.
- Za male količine koristite manji lonac. Za veći, samo djelomično napunjeni lonac potrebno je više energije.
- Kuhajte s malo vode. To štedi energiju. Kod povrća vitamini i minerali ostaju sačuvani.
- Pravovremeno smanjite na niži stupanj za kuhanje. Tako štedite energiju.

Ekološki prihvatljivo zbrinjavanje

Ambalažu zbrinite na ekološki prihvatljiv način.



Ovaj je uređaj označen u skladu s europskom smjernicom 2012/19/EU o otpadnim električnim i elektronskim uređajima (waste electrical and electronic equipment - WEEE). Smjernica određuje okvir za povratak i zbrinjavanje otpadnih uređaja valjan u cijeloj Europskoj Uniji.

Kuhanje pomoću indukcije

Prednosti kod kuhanja s indukcijom

Kuhanje s indukcijom se bitno razlikuje od dosadašnjeg kuhanja jer toplina nastaje izravno u posudi za kuhanje. To pruža cijeli niz prednosti:

- Uštedu vremena kod kuhanja i pečenja.
- Uštedu energije.
- Jednostavnije čišćenje i održavanje. Prekipjela hrana ne zagori brzo.
- Kontrola topline i sigurnost; ploča za kuhanje odmah povećava ili smanjuje dovod topline nakon svakog korištenja. Kuhalište s indukcijom odmah prekida dovod topline u trenutku kada maknete posudu s kuhališta, a da ga prethodno niste isključili.

Posude

Koristite samo feromagnetno posuđe za kuhanje s indukcijom, primjerice:

- Posuđe od emajliranog čelika
- Posuđe od lijevanog željeza
- Posebno posuđe od plemenitog čelika prikladno kuhanje za indukcijskim pločama.

Kako biste provjerili je li posuđe prikladno za indukciju, možete pogledati u poglavlju → "Ispit posuđa".

Za dobar rezultat kuhanja feromagnetno područje dna lonca treba odgovarati veličini kuhališta. Ukoliko posuda za kuhanje na kuhalištu nije prepoznata, pokušajte je još jednom staviti na kuhalište s manjim promjerom.

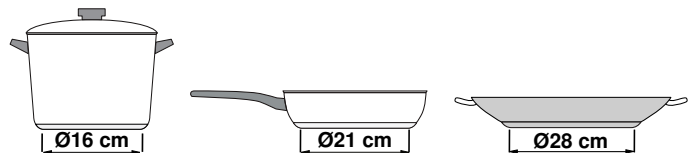

Kada se fleksibilna zona za kuhanje koristi kao pojedinačno kuhalište, možete koristiti veće posude koje su posebno prikladne za ovo područje. Informacije o pozicioniranju posude za kuhanje naći ćete u poglavlju → "Flex zona".



Također postoji indukcijsko posuđe čije dno nije u potpunosti feromagnetsko:

- Ako je dno posude za kuhanje samo djelomice feromagnetsko, zagrijava se samo feromagnetska površina. Stoga se može dogoditi da se toplina ne raspoređuje ravnomjerno. Područje koje nije feromagnetsko moglo bi postići nižu temperaturu kuhanja.



- Ukoliko je dno posude izrađeno od aluminija, smanjuje se feromagnetska površina. Može se dogoditi da se posuda neće dovoljno ili uopće zagrijati.

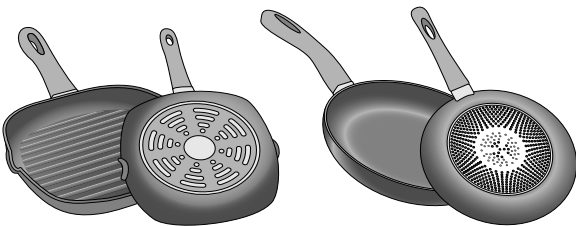

Neprikladne posude

Nikada nemojte koristiti prijenosne ploče niti posude od:

- finog običnog čelika
- stakla
- gline
- bakra
- aluminija

Svojstva dna posude

Svojstva dna posude mogu utjecati na rezultat kuhanja. Koristite lonce i tave izrađene od materijala koji ravnomjerno raspoređuju toplinu u loncu odnosno loncima s višeslojnim dnom od plemenitog čelika kako biste uštedjeli vrijeme i energiju.

Koristite posude s ravnim dnom jer neravna dna utječu na dovod topline.

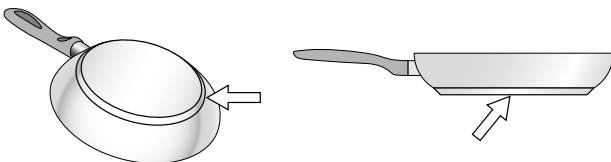

Posuda nije na ploči ili veličina nije odgovarajuća

Ako se na odabranu grijaću površinu ne postavi posuda, ili posuda nije od odgovarajućeg materijala ili je neprikladne veličine, razina snage koja se prikazuje na pokazivaču za grijaću površinu će treperiti. Postavite odgovarajuću posudu da bi prestala treperiti. Ako ne postavite posudu unutar 90 sekundi, grijaća površina se automatski isključuje.

Prazne posude ili posude s tankim dnom

Nemojte grijati prazne posude niti koristiti posude s tankim dnom. Ploča za kuhanje je opremljena ugrađenim sustavom zaštite, ali prazna posuda se može zagrijati tako brzo da funkcija "automatskog isključivanja" ne stigne reagirati i može doći do vrlo visoke temperature. Dno posude se može rastopiti i oštetiti staklo ploče. U tom slučaju, nemojte dirati posudu i isključite grijaću površinu. Ako nakon hlađenja ne radi, kontaktirajte tehnički servis.

Prepoznavanje lonca

Ispod svakog kuhališta nalazi se senzor za prepoznavanje lonca, a ovisi o feromagnetskom promjeru i materijalu dna posude za kuhanje. Stoga uvijek trebate koristiti kuhalište koje je najprikladnije promjeru dna lonca.

Upoznavanje Vašeg uređaja

Informacije o dimenzijama i snazi kuhališta naći ćete u → *Stranica 2*

Upravljačka ploča

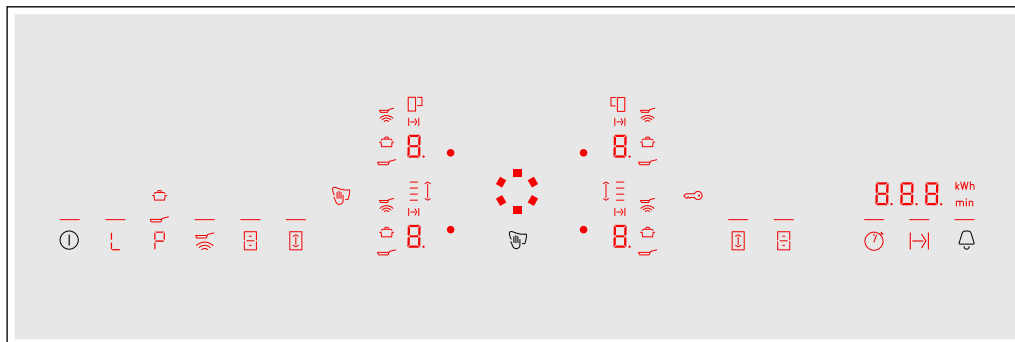

Površine za upravljanje	
	Glavni prekidač
	Funkcija održavanja topline
	Funkcija PowerBoost i ShortBoost
	Senzor pečenja
	Fleksibilna zona za kuhanje
	Funkcija Move
	Funkcija štoperice
	Programiranje vremena kuhanja
	Kuhinjski alarm i zaštita za djecu

Indikatori	
	Radno stanje
	Stupnjevi kuhanja
	Preostala topline
	Funkcija timera
	Blokiranje upravljačke ploče u svrhu čišćenja
	Funkcija PowerBoost i ShortBoost
	Funkcija PowerBoost
	Funkcija ShortBoost
	Funkcija održavanja topline
	Zaštita za djecu
	Senzor pečenja
	Podešavanje vremena kuhanja
	Zona za kuhanje FlexPlus
	Fleksibilna zona za kuhanje
	Funkcija Move
min	Indikator vremena
kWh	Potrošnja energije

Površine za upravljanje



Kada se ploča za kuhanje zagrije, svijetle simboli površina za upravljanje koje su dostupne u ovom trenutku.

Kada dodirnete neki simbol, aktivira se odgovarajuća funkcija.

Napomene

- Odgovarajući simboli površina za upravljanje svijetle ovisno o dostupnosti. Indikatori kuhališta ili odabranih funkcija svijetle jače.
- Pobrinite se da je upravljačka ploča uvijek čista i suha. Vlaga može utjecati na rad ploče za kuhanje.
- Posudu za kuhanje ne stavljajte blizu indikatora i senzora. Elektronika se može pregrijati.

Kuhališta

Kuhališta		
	Jednostruko kuhalište	Koristite posude za kuhanje primjerene veličine.
	Fleksibilna zona za kuhanje	Vidi odlomak → "Flex zona"
	Zona za kuhanje FlexPlus	Zona za kuhanje FlexPlus uvijek se uključuje zajedno s odgovarajućom desnom ili lijevom zonom za kuhanje. Vidi odlomak → "Zona FlexPlus"
Koristite samo posude za kuhanje koje su primjerene za indukcijsko kuhanje, vidi odlomak → "Kuhanje pomoću indukcije"		

Indikator preostale topline

Ploča za kuhanje ima za svako kuhalište jedan indikator preostale topline. Indikator pokazuje da je kuhalište još vruće. Ne dodirujte ploču za kuhanje sve dok svijetli indikator preostale topline.

Ovisno o razini preostale topline prikazuje se slijedeće:

- Indikator **H**: visoka temperatura
- Indikator **h**: niska temperatura

Kada posudu za vrijeme kuhanja maknete s kuhališta, izmjenično trepere indikator preostale topline i odabrani stupanj za kuhanje.

Kada se kuhalište isključi, svijetli indikator preostale topline. Čak i kada je kuhalište već isključeno, svijetli indikator preostale topline sve dok je kuhalište i dalje toplo.

Twist-Pad sa Twist gumbom

Twist-podloga predstavlja područje namještanja u kojem pomoću Twist-gumba možete odabrati kuhališta i stupnjeve kuhanja. U području Twist-podloge se Twist-gumb automatski centrirá.

Twist-gumb je magnetski i stavlja se na Twist-podlogu. Za aktiviranje nekog kuhališta dodirnite Twist-gumb u visini željenog kuhališta. Okretanjem Twist-gumba odaberite stupanj za kuhanje.

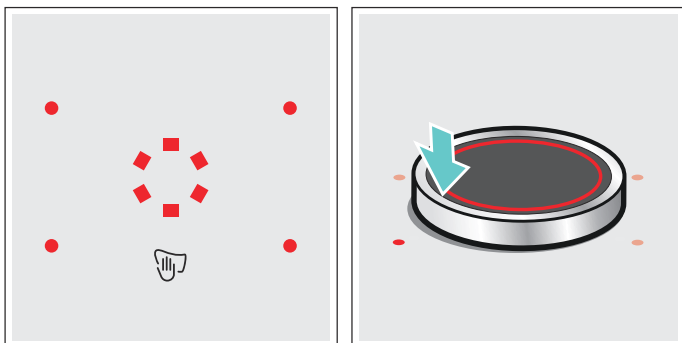

Twist-gumb stavite na Twist-podlogu tako da se nalazi u sredini indikatora koji ograničavaju područje Twist-podloge.

Napomene

- Ako se Twist-gumb ne nalazi baš u sredini, to neće ni u kojem trenutku utjecati na njegov način rada.
- Twist-gumb uvijek držite čistim. Prljavština može utjecati na funkcioniranje.

Uklonite Twist-gumb.

Ako uklonite Twist-gumb, aktivira se funkcija blokiranje upravljačke ploče u svrhu čišćenja.

Twist-gumb možete ukloniti za vrijeme kuhanja. Funkcija blokiranje upravljačke ploče u svrhu čišćenja je aktivirana tijekom 35 sekundi. Ako nakon isteka tog vremena Twist-gumb ponovno ne vratite u njegov položaj, ploča za kuhanje će se isključiti.

Upozorenje – Opasnost od požara!

Ako tijekom tih 35 sekundi odložite metalni predmet u području Twist-podloge, može se dogoditi da se ploča za kuhanje i dalje zagrijava. Stoga ploču za kuhanje uvijek isključite glavnim prekidačem.

Čuvanje Twist-gumba





U unutrašnjosti Twist-gumba nalazi se snažan magnet. Twist-gumb ne odlažite u blizini nosača podataka kao što su kreditne kartice s magnetskom trakom. Mogle bi biti uništene.

Isto tako mogu se izazvati smetnje u radu televizora i ekrana.

Napomena: Twist-gumb je magnetski. Metalne čestice koje prijanjaju na donju stranu gumba, mogu izgresti površinu ploče za kuhanje. Twist-gumb uvijek temeljito očistite.

Rad bez Twist-gumba

Ploča za kuhanje može raditi i bez Twist-gumba:

1. Ploču za kuhanje uključite glavnim prekidačem.
2. U roku od sljedećih 5 sekundi držite istovremeno pritisnute simbole  i  tijekom 4 sekunde. Javlja se zvučni signal.
3. Dodirnite simbol  nekoliko puta sve dok indikator željenog kuhališta ne zasvijetli.
4. Zatim pomoću simbola  ili  namjestite željeni stupanj za kuhanje. Kuhalište je aktivirano.

Napomene



- Funkcija timera ne može se aktivirati bez Twist-gumba.
- Twist-gumb možete uvijek ponovno staviti na Twist-podlogu.

Mengoperasikan mesin

U ovom poglavlju možete pročitati kako ćete namjestiti kuhalište. U tablici ćete pronaći stupnjeve za kuhanje i vrijeme kuhanja za različita jela.

Uključivanje i isključivanje ploče za kuhanje

Ploču za kuhanje uključite i isključite glavnim prekidačem.

Uključivanje: Dodirnite simbol . Svijetle simboli koji pripadaju kuhalištima i funkcije koje su dostupne u ovom trenutku. Uz kuhališta svijetli . Twist-gumb stavite na područje namještanja. Ploča za kuhanje je spremna za rad.

Isključivanje: Dodirnite simbol  i držite ga pritisnutog sve dok se indikator ne ugasi. Sva su kuhališta isključena. Indikator preostale topline svijetli sve dok se sva kuhališta dovoljno ne ohlade.

Napomene

- Ploča za kuhanje se isključuje automatski kada su sva kuhališta isključena duže od 15 sekundi.
- Odabrane postavke ostaju pohranjene prve 4 sekunde nakon isključivanja ploče za kuhanje. Ukoliko se unutar tog vremena ploča za kuhanje ponovno uključi, preuzimaju se prethodne postavke.

Podešavanje kuhališta

Pomoću Twist-gumba namjesite željeni stupanj za kuhanje.

Stupanj za kuhanje 1 = najniži stupanj.

Stupanj za kuhanje 9 = najviši stupanj.

Svaki stupanj za kuhanje ima međustupanj. Isti je označen točkom.

Odabir kuhališta i podešavanje stupnja za kuhanje

Ploča za kuhanje mora biti uključena.

1. Odaberite kuhalište. Zatim dodirnite Twist-gumb u visini željenog kuhališta.
2. Okrećite Twist-gumb sve dok se na indikatoru ne pojavi željeni stupanj za kuhanje.

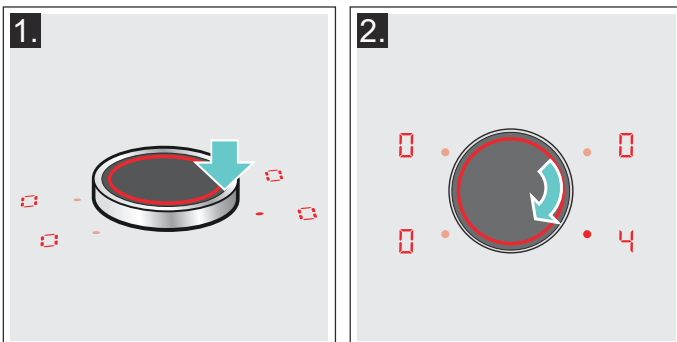

Stupanj za kuhanje je podešen.

Promjena stupnja za kuhanje

Odaberite kuhalište i promijenite stupanj za kuhanje pomoću Twist-gumba.

Isključivanje kuhališta

Odaberite kuhalište i okrenite Twist-gumb sve dok se ne pojavi . Kuhalište se isključuje, a indikator preostale topline svijetli.

Napomene

- Ako na grijaću površinu nije stavljena posuda, pokazivač odabrane razine snage će treperiti. Nakon nekog vremena, grijaća površina će se isključiti.
- Ako se na grijaću površinu postavi posuda prije nego se uključi ploča, posuda će se prepoznati u roku od 20 sekundi nakon pritiska glavne sklopke i grijaća površina će se automatski odabrati. Nakon što se posuda prepozna, odaberite razinu snage u sljedećih 20 sekundi, u protivnom će se grijaća površina isključiti. Ako se postavi više posuda, prilikom uključivanja ploče za kuhanje, prepoznat će se samo jedna od njih.

Preporuke za kuhanje

Preporuke

- Kod zagrijavanja pirea, krem juha i gustih umaka promiješajte povremeno.
- Za zagrijavanje namjestite stupanj za kuhanje 8 - 9.
- Kod kuhanja s poklopcem smanjite stupanj za kuhanje čim između poklopca i posude za kuhanje počne izlaziti para. Za dobar rezultat kuhanja nije potrebno izlaženje pare.
- Nakon kuhanja posudu za kuhanje držite zatvorenu sve do posluživanja.
- Za kuhanje u ekspres loncu pridržavajte se uputa proizvođača.
- Hranu nemojte predugo kuhati kako bi sačuvala hranjive vrijednosti. Pomoću kuhinjskog sata možete podesiti optimalno vrijeme kuhanja.
- Za zdraviji rezultat kuhanja trebete izbjegavati ulje koje se počinje dimiti.
- Kako bi jelo dobilo posebno lijepu boju, pecite jedno za drugim u malim porcijama.
- Posuda za kuhanje može postići visoke temperature kod kuhanja. Preporučamo korištenje kuhinjske krpe.
- Preporuke za energetski učinkovito kuhanje naći ćete u poglavlju → "Zaštita okoliša"

Tablica kuhanja

U tablici je prikazano koji stupanj za kuhanje je prikladan za svako jelo. Vrijeme kuhanja može varirati ovisno o načinu, težini, debljini i kvaliteti jela.

	Stupanj kuhanja	Vrijeme kuhanja (min)
Topljenje		
Čokolada, kuvertura	1 - 1.	-
Maslac, med, želatina	1 - 2	-
Zagrijavanje i održavanje topline		
Varivo, npr. varivo od leće	1. - 2	-
Mlijeko*	1. - 2.	-
Zagrijavanje hrenovki u vodi*	3 - 4	-
Odmrzavanje i zagrijavanje		
Smrznuti špinat	3 - 4	15 - 25
Smrznuti gulaš	3 - 4	35 - 55
Kuhanje, prokuhavanje na laganoj vatri		
Okruglice od krumpira*	4. - 5.	20 - 30
Riba*	4 - 5	10 - 15
Bijeli umaci, npr. bešamel umak	1 - 2	3 - 6
Pjenasti umaci, npr. umak Bernaise, umak Holandez	3 - 4	8 - 12
Kuhanje, kuhanje na pari, pirjanje		
Riža (s dvostrukom količinom vode)	2. - 3.	15 - 30
Riža na mlijeku***	2 - 3	30 - 40
Krumpir kuhan u ljusci	4. - 5.	25 - 35
Oguljeni kuhani krumpir	4. - 5.	15 - 30
Tjestenina*	6 - 7	6 - 10
Varivo	3. - 4.	120 - 180
Juhe	3. - 4.	15 - 60
Povrće	2. - 3.	10 - 20
Povrće, duboko zamrznuto	3. - 4.	7 - 20
Kuhanje u ekspres loncu	4. - 5.	-
Pirjanje		
Rolade	4 - 5	50 - 65
Pirjano pečenje	4 - 5	60 - 100
Gulaš***	3 - 4	50 - 60
* Bez poklopca		
** Češće okrenuti		
***Zagrijati na stupnju kuhanja 8 - 8.		

	Stupanj kuhanja	Vrijeme kuhanja (min)
Pirjanje / Pečenje s malo ulja*		
Odresci, naravni ili panirani	6-7	6-10
Odresci, duboko zamrznuti	6-7	8-12
Kotlet, naravni ili panirani**	6-7	8-12
Odresci (debljine 3 cm)	7-8	8-12
Prsa od peradi (debljine 2 cm)**	5-6	10-20
Prsa od peradi, duboko smrznuta**	5-6	10-30
Kosani odresci (debljine 3 cm)**	4.-5.	20-30
Hamburger (debljine 2 cm)**	6-7	10-20
Riba i riblji fileti, naravni	5-6	8-20
Riba i riblji fileti, panirani	6-7	8-20
Riba, panirana i duboko smrznuta, npr. riblji štapići	6-7	8-15
Škamp, račići	7-8	4-10
Sotiranje povrća i svježih gljiva	7-8	10-20
Jela iz tave, povrće, meso izrezano na trakice na azijski način	7-8	15-20
Duboko zamrznuta jela, npr. jela iz tave	6-7	6-10
Palačinke (peći zasebno)	6.-7.	-
Omlet (peći zasebno)	3.-4.	3-6
Jaja na oko	5-6	3-6
Prženje* (150-200 g po porciji u 1-2 l ulja, prženje u porcijama)		
Duboko zamrznuti proizvodi, npr. pommes frites, pileći nuggets	8-9	-
Kroketi, duboko zamrznuti	7-8	-
Meso, npr. pileći komadi	6-7	-
Riba, panirana ili u pivskom tijestu	6-7	-
Povrće, gljive, panirane ili u pivskom tijestu, u tempuri	6-7	-
Sitno pecivo, npr. krafne, voće u pivskom tijestu	4-5	-
* Bez poklopca		
** Češće okrenuti		
*** Zagrijati na stupnju kuhanja 8-8.		

Flex zona

Po potrebi se može koristiti kao pojedinačno kuhalište ili kao dva zasebna kuhališta.

Ima četiri induktora koji rade odvojeno. Kada radi fleksibilna zona za kuhanje, aktivira se samo područje na kojem se nalazi posuda za kuhanje.

Savjeti za uporabu posuda

Kako bi se osiguralo dobro prepoznavanje i raspodjela topline, preporučuje se dobro centrirati posudu:

Kao jedino kuhalište

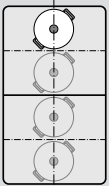

Promjer 13 cm ili manji
Stavite posudu u jedan od četiri položaja koje možete vidjeti na slici.

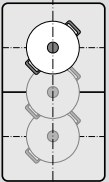

Promjer preko 13 cm
Stavite posudu u jedan od tri položaja koja možete vidjeti na slici.

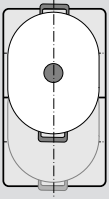

Ako je promjer posude za kuhanje veći od kuhališta, stavite je uz gornji ili donji rub fleksibilne zone za kuhanje.

Kao dva zasebna kuhališta

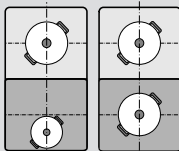

Možete odvojeno koristiti prednja i stražnja kuhališta s dva odgovarajuća induktora. Za svako pojedinačno kuhalište namjestite željeni stupanj za kuhanje. Koristite samo jednu posudu za kuhanje na svakom kuhalištu.

Preporuke

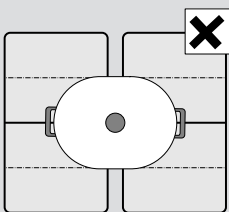

Kod ploča za kuhanje s više od jedne fleksibilne zone za kuhanje stavite posudu tako da prekrije samo jednu od fleksibilnih zona za kuhanje.

Kuhališta se inače neće propisno uključiti i nećete postići dobar rezultat kuhanja.

Kao dva zasebna kuhališta

Fleksibilnu zonu za kuhanje možete koristiti kao dva zasebna kuhališta.



Aktiviranje

Vidi poglavlje → "Podešavanje kuhališta"

Kao jedino kuhalište

Korištenje cijele zone za kuhanje spajanjem dva kuhališta.

Povezivanje kuhališta

1. Stavite posudu za kuhanje. Odaberite jedno od dva kuhališta koje spada u fleksibilnu zonu za kuhanje te podesite stupanj za kuhanje.
2. Dodirnite simbol . Indikator  svijetli. Fleksibilna zona za kuhanje je aktivirana.

Napomena: Stupanj za kuhanje se pojavljuje na oba indikatora fleksibilne zone za kuhanje.

Promjena stupnja za kuhanje

Odaberite jedno od dva kuhališta koje spada u fleksibilnu zonu za kuhanje te podesite stupanj za kuhanje pomoću Twist-gumba.

Dodavanje nove posude za kuhanje

Stavite novu posudu za kuhanje, odaberite jedno od dva kuhališta fleksibilne zone za kuhanje, a zatim dva puta dodirnite simbol . Prepoznata je nova posuda za kuhanje i prethodno odabrani stupanj za kuhanje ostaje pohranjen.

Napomena: Ako posudu za kuhanje pomaknete na korišteno kuhalište ili je podignete, ploča za kuhanje automatski započinje pretraživanje i ostaje pohranjen prethodno odabrani stupanj za kuhanje.

Odvajanje kuhališta

Odaberite jedno od dva kuhališta koje spada u fleksibilnu zonu za kuhanje i dodirnite simbol .

Fleksibilna zona za kuhanje je deaktivirana. Oba kuhališta i dalje rade kao dva odvojena kuhališta.

Napomena: Ako ploču za kuhanje isključite te kasnije ponovno uključite, fleksibilna zona za kuhanje će opet raditi kao dva odvojena kuhališta.



Funkcija Move

Pomoću ove funkcije aktivira se cijela fleksibilna zona za kuhanje koja je podijeljena u tri područja kuhanja i čiji su stupnjevi za kuhanje prethodno podešeni.

Koristite samo jednu posudu za kuhanje. Veličina područja kuhanja ovisi o korištenoj posudi za kuhanje i pravilnom pozicioniranju iste.

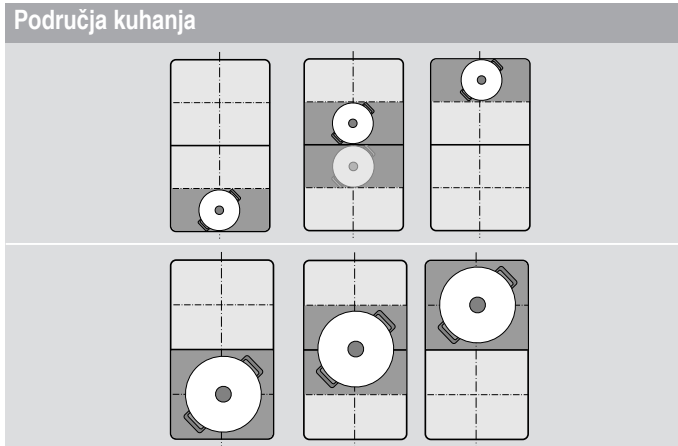

Na ovaj način posudu za kuhanje možete pomaknuti za vrijeme kuhanja na neko drugo područje kuhanja s nekim drugim stupnjem za kuhanje:

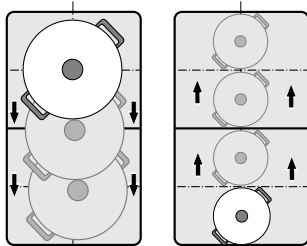

Prethodno podešeni stupnjevi za kuhanje:

Prednje područje = stupanj za kuhanje **9**

Središnje područje = stupanj za kuhanje **5**

Stražnje područje = stupanj za kuhanje **L**.

Prethodno podešene stupnjeve za kuhanje možete promijeniti odvojeno. Kako ih možete promijeniti, pogledajte u poglavlju → "Osnovne postavke"

Napomene

- Ako kuhalište prepozna više od jedne posude za kuhanje na fleksibilnoj zoni za kuhanje, funkcija se deaktivira.
- Ako posudu za kuhanje pomaknete unutar fleksibilne zone za kuhanje ili je podignete, ploča za kuhanje automatski započinje pretraživanje i podešava se stupanj za kuhanje područja na kojem je kuhalište prepoznalo posudu za kuhanje.
- Dodatne informacije o veličini i pozicioniranju posude za kuhanje naći ćete u poglavlju → "Flex zona"

Aktiviranje

1. Odaberite jedno od dva kuhališta fleksibilne zone za kuhanje.
2. Dodirnite simbol . Indikator uz simbol svijetli. Fleksibilna zona za kuhanje se aktivira kao samo jedno kuhalište. Stupanj za kuhanje područja na kojem se nalazi posuda za kuhanje svijetli na indikatoru prednjeg kuhališta.

Funkcija je sada aktivirana.

Promjena stupnja za kuhanje

Stupnjevi kuhanja pojedinačnih područja kuhanja mogu se promijeniti za vrijeme kuhanja. Stavite posudu za kuhanje na područje kuhanja i promijenite stupanj za kuhanje pomoću Twist-gumba.

Napomene

- Promijenit će se samo stupanj za kuhanje područja na kojem se nalazi posuda za kuhanje.
- Ako se funkcija deaktivira, stupnjevi za kuhanje sva tri područja kuhanja vraćaju se na prethodno podešene vrijednosti.

Deaktiviranje

Dodirnite simbol . Indikator uz simbol se gasi.

Funkcija je deaktivirana.

Napomena: Ako jedno od dva područja kuhanja stavite u , funkcija se deaktivira za nekoliko sekundi.

Zona FlexPlus

Ploča za kuhanje ima zonu za kuhanje FlexPlus koja se nalazi između dvije fleksibilne zone za kuhanje i koja se uključuje zajedno s odgovarajućom desnom ili lijevom zonom za kuhanje. Stoga možete koristiti veće posude za kuhanje i postići bolje rezultate kuhanja.

Zona za kuhanje FlexPlus uvijek se uključuje zajedno s jednom od ove dvije fleksibilne zone za kuhanje. Ne postoji mogućnost da je odvojeno aktivirate.

Napomene za posude za kuhanje

Za dobro prepoznavanje i raspodjelu topline posudu za kuhanje trebate staviti u sredinu.

Posuda za kuhanje treba prekrivati bočno kuhalište i zonu za kuhanje FlexPlus.

Ovisno o veličini posude za kuhanje možete uključiti fleksibilnu zonu za kuhanje kao dva odvojena kuhališta ili kao jedno kuhalište:

Stavljanje posude za kuhanje

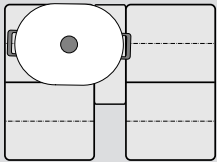

Ovalna posuda za kuhanje
Uključite fleksibilnu zonu za kuhanje kao dva odvojena kuhališta ili kao jedno kuhalište.

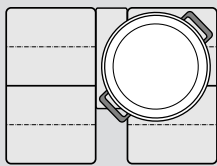

Velika okrugla posuda za kuhanje
Uključite fleksibilnu zonu za kuhanje kao samo jedno kuhalište.

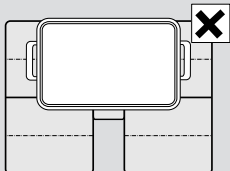

Posuda za kuhanje ne smije istodobno prekrivati dvije bočne zone za kuhanje i zonu za kuhanje FlexPlus.

Aktiviranje

1. Posudu za kuhanje stavite na kuhalište i pazite da prekriva i zonu za kuhanje FlexPlus.
2. Odaberite kuhalište i željeni stupanj za kuhanje. Svjetle indikatori kuhališta i zone za kuhanje FlexPlus.

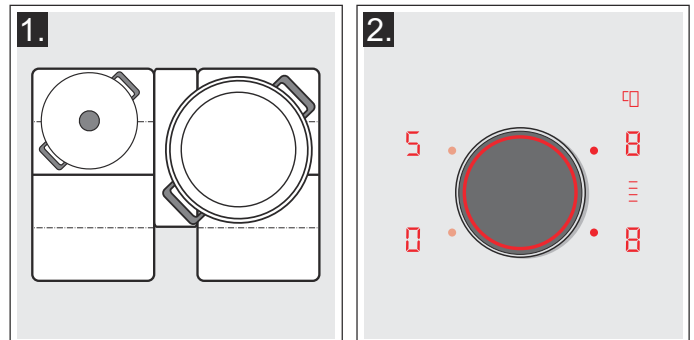

Zona za kuhanje FlexPlus je aktivirana.

Napomena: Ako posuda za kuhanje prekriva dva kuhališta uz zonu za kuhanje FlexPlus, treperi indikator zone za kuhanje FlexPlus prije nego što uključite ploču za kuhanje.

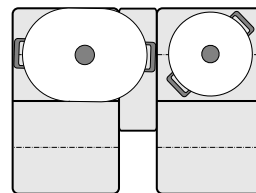

Kako biste FlexPlus zonu za kuhanje dodijelili odgovarajućem kuhalištu, podignite posudu, odaberite stupanj za kuhanje i potom ponovno odložite posudu.

Deaktiviranje

Maknite posudu za kuhanje s kuhališta. Indikatori se gase.

Zona za kuhanje FlexPlus je deaktivirana.

Vremenske funkcije



Vaša ploča za kuhanje ima tri funkcije timera:

- Programiranje vremena kuhanja
- Kuhinjski alarm
- Funkcija štoperice

Programiranje vremena kuhanja

Kuhalište se automatski isključuje nakon isteka podešenog vremena.

Podešavanje obavljajte ovako:

1. Odaberite kuhalište i željeni stupanj za kuhanje.
2. Dodirnite simbol . Indikator  kuhališta svijetli. Na indikatoru timera svijetli .

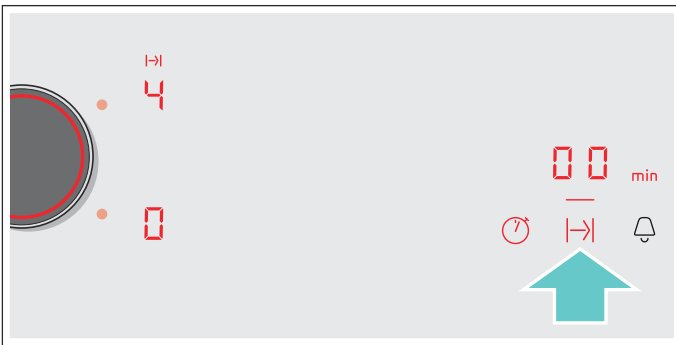

3. Pomoću Twist-gumba odaberite željeno vrijeme kuhanja.

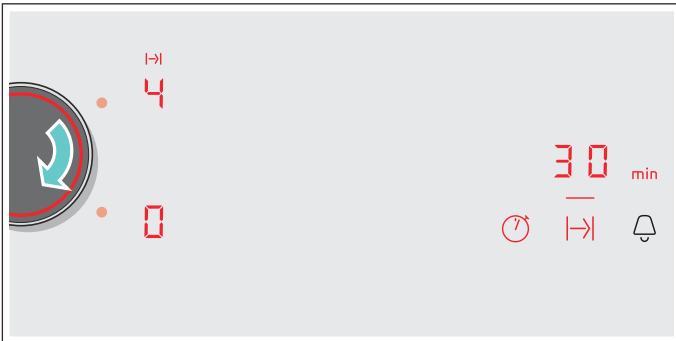

Vrijeme kuhanja započinje teći.

Napomene

- Isto vrijeme kuhanja možete automatski podesiti za sva kuhališta. Podešeno vrijeme teče odvojeno za svako kuhalište. Informacije o automatskom programiranju vremena kuhanja naći ćete u odlomku → "Osnovne postavke"
- Ako fleksibilnu zonu za kuhanje odaberete kao jedino kuhalište, podešeno vrijeme je isto za cijelu zonu za kuhanje.
- Ako kod kombiniranog kuhališta odaberete funkciju Move, podešeno vrijeme je isto za sva tri kuhališta.

Senzor pečenja



Ako ste programirali vrijeme kuhanja za neko kuhalište i ako je aktiviran senzor pečenja, vrijeme kuhanja započinje teći tek kada je postignut željeni stupanj temperature.

Promjena ili brisanje vremena

Odaberite kuhalište te zatim dodirnite simbol .

Vrijeme kuhanja promijenite pomoću Twist-gumba ili u području namještanja ili namjestite  za brisanje vremena kuhanja.

Nakon isteka vremena

Kuhalište se isključuje. Javlja se zvučni signal, kuhalište prikazuje , a na indikatoru timera se pojavljuje u trajanju od jedne minute . Indikator  kuhališta treperi. Dodirnite bilo koji simbol; indikatori se gase, a zvučni signal se isključuje.

Napomene





- Ako ste programirali vrijeme kuhanja za više kuhališta, na indikatoru timera se uvijek pojavljuje vrijeme kuhanja koje će najprije završiti. Indikator  kuhališta svijetli.
- Za upit o preostalom vremenu kuhanja nekog kuhališta: odaberite odgovarajuće kuhalište. Vrijeme kuhanja se pojavljuje u trajanju od 10 sekundi.
- Vrijeme kuhanja možete namjestiti do 99 minuta.

Kuhinjski alarm

Pomoću kuhinjskog alarma možete namjestiti vrijeme do 99 minuta.

Radi neovisno o kuhalištima i ostalim postavkama. Ova funkcija ne isključuje automatski neko kuhalište.

Na ovaj način se podešava funkcija



1. Dodirnite simbol , na indikatoru timera se pojavljuju  i indikator .
2. Pomoću Twist-gumba odaberite željeno vrijeme.
3. Ponovno dodirnite simbol  za potvrdu odabranog vremena.

Vrijeme kuhanja započinje teći.

Promjena ili brisanje vremena

Dodirnite simbol  i promijenite vrijeme pomoću Twist-gumba ili podesite na .

Nakon isteka vremena



Javlja se zvučni signal u trajanju od jedne minute. Na indikatoru timera treperi simbol . Ponovno dodirnite simbol , indikatori se gase, a zvučni signal se isključuje.

Funkcija štoperice

Funkcija štoperice prikazuje vrijeme proteklo nakon aktiviranja funkcije.



Radi neovisno o kuhalištima i ostalim postavkama. Ova funkcija ne isključuje automatski neko kuhalište.

Aktiviranje

Dodirnite simbol . Na indikatoru timera svijetle simbol  i indikator .

Vrijeme kuhanja započinje teći.

Deaktiviranje

Dodirnite simbol . Na indikatoru timera se prikazuju , a potom se gase.

Funkcija je deaktivirana.

Napomena: Za deaktiviranje štoperice valja odabrati ovu funkciju.

PowerBoost funkcija

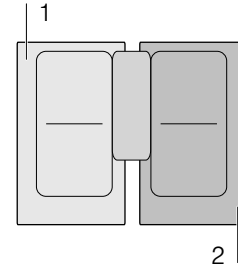

Pomoću funkcije PowerBoost možete brže zagrijati veliku količinu vode nego pomoću stupnja za kuhanje .

Ovu funkciju moguće je aktivirati za jedno kuhalište u slučaju kada druga kuhališta iste skupine nisu u radu (vidi sliku).







Napomena: U fleksibilnom području se može također aktivirati Powerboost funkcija kada se zona za kuhanje koristi kao jedino kuhalište.

Aktiviranje

1. Odaberite kuhalište.
2. Dodirnite simbol . Indikatori  i  svijetle. Funkcija je sada aktivirana.

Deaktiviranje

1. Odaberite kuhalište.
2. Dodirnite simbol . Indikatori  i  se gase. Na indikatoru kuhališta svijetli stupanj za kuhanje . Funkcija je deaktivirana.

Napomena: Pod određenim okolnostima možete isključiti automatski funkciju PowerBoost kako biste zaštitili elektroničke elemente u unutrašnjosti ploče za kuhanje.



Funkcija ShortBoost

Pomoću funkcije ShortBoost možete brže zagrijati posudu za kuhanje nego pomoću stupnja za kuhanje **9**.

Nakon deaktiviranja funkcije odaberite primjeren stupanj za kuhanje Vaših jela.

Ovu funkciju moguće je aktivirati za jedno kuhalište u slučaju kada druga kuhališta iste skupine nisu u radu (vidi sliku).

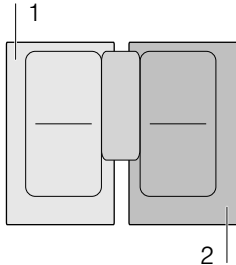

Napomena: Kod fleksibilne zone za kuhanje možete aktivirati i funkciju Shortboost ako se koristi kao samo jedno kuhalište.

Preporuke za korištenje

- Uvijek koristite posuđe koje prije nije zagrijano.
- Koristite lonce i tave s ravnim dnom. Ne koristite posude s tankim dnom.
- Nikada bez nadzora ne zagrijavajte praznu posudu za kuhanje, ulje, maslac ili mast.
- Ne stavljate poklopac na posudu za kuhanje.
- Stavite posudu za kuhanje u sredinu kuhališta. Pazite da promjer dna posude za kuhanje odgovara veličini kuhališta.
- Informacije o vrsti, veličini i pozicioniranju posude za kuhanje naći ćete u odlomku → "Kuhanje pomoću indukcije"

Aktiviranje

1. Odaberite kuhalište.
2. Dodirnite simbol **P** dva puta. Indikatori **P** i  svijetle.

Funkcija je sada aktivirana.

Deaktiviranje

1. Odaberite kuhalište.
 2. Dodirnite simbol **P**. Indikatori **P** i  se gase. Na indikatoru kuhališta svijetli stupanj za kuhanje **9**.
- Funkcija je deaktivirana.

Napomena: Pod određenim okolnostima možete deaktivirati automatski funkciju ShortBoost kako biste zaštitili elektroničke elemente u unutrašnjosti ploče za kuhanje.



Funkcija održavanja topline

Ova funkcija primjerena je za topljenje čokolade ili maslaca i za držanje jela na toplome.



Aktiviranje

1. Odaberite željeno kuhalište.
2. U roku od slijedećih 10 sekundi držite pritisnut simbol .

Na indikatoru svijetli .

Funkcija je sada aktivirana.

Deaktiviranje

1. Odaberite kuhalište.
 2. Dodirnite simbol .
- Prikaz  se gasi. Kuhalište se isključuje i svijetli indikator preostale topline.

Funkcija je deaktivirana.

Prijenos postavki

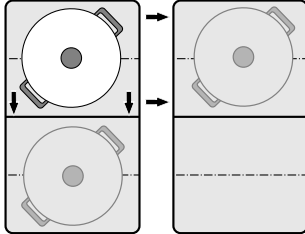

Pomoću ove funkcije mogu se prenositi stupanj za kuhanje i programirano vrijeme kuhanja s jednog kuhališta na drugo.

Za prijenos postavki pomaknite posudu za kuhanje s uključenog kuhališta na neko drugo kuhalište.



Napomena: Dodatne informacije o pravilnom pozicioniranju posude za kuhanje naći ćete u poglavlju → "Flex zona"

Aktiviranje

1. Pomaknite posudu za kuhanje s uključenog kuhališta na neko drugo kuhalište. Uz prvobitno kuhalište treperi stupanj za kuhanje. Kuhalište će prepoznati posudu za kuhanje, a na indikatoru novog kuhališta trepere prethodno odabrani stupanj za kuhanje i simbol .
2. Odaberite novo kuhalište za potvrdu postavki. Stupanj za kuhanje prvobitnog kuhališta je podešen na .

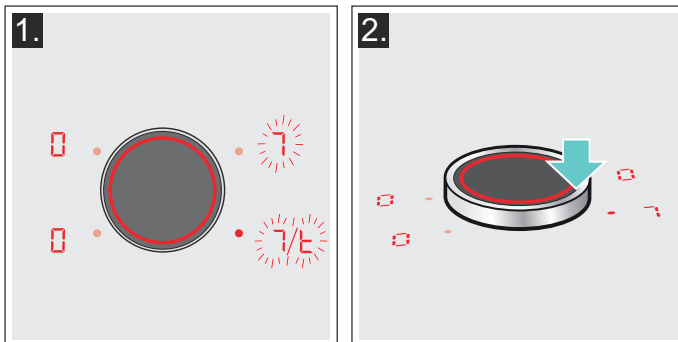

Funkcija je sada aktivirana.

Postavke su prenesene na novo kuhalište.

Napomene

- Posudu za kuhanje pomaknite na neko kuhalište koje nije uključeno, koje niste prethodno podesili ili na kojem se prije nije nalazila neka druga posuda za kuhanje.
- Funkciju PowerBoost ili ShortBoost možete pomicati samo s lijeve na desnu stranu ili s desne na lijevu stranu ako nije aktivno niti jedno kuhalište.
- Ako novu posudu za kuhanje stavite na neko drugo kuhalište prije nego što ste potvrdili postavke, ova funkcija je spremna za rad za obje posude za kuhanje.
- Ako pomaknete više posuda za kuhanje, tada je spremna za rad funkcija samo za zadnju pomaknutu posudu za kuhanje.

Senzorika za pečenje

Pomoću ove funkcije je moguće pečenje zadržavanjem prikladne temperature tave.

Kuhališta s ovom funkcijom označena su simbolom funkcije pečenja.

Prednosti kod pečenja

- Kuhalište grije samo kada je to potrebno za održavanje temperature. Na ovaj način se štedi energija, a ulje ili mast se neće pregrijati.
- Funkcija pečenja javlja da je prazna tava postigla optimalnu temperaturu za dodavanje ulja, a potom i hrane.

Napomene

- Ne stavljate poklopac na tavu. U protivnom se funkcija ne aktivira ispravno. Možete koristiti zaštitu od prskanja kako biste izbjegli mrlje od masnoće.
- Koristite ulje za pečenje ili mast. Ako koristite maslac, margarin, ekstra djevičansko maslinovo ulje ili svinjsku mast, namjestite stupanj temperature 1 ili 2.
- Nikada bez nadzora ne zagrijavajte tavu s hranom ili bez nje.
- Ako kuhalište ima višu temperaturu od posude za kuhanje ili obrnuto, onda se senzor pečenja neće ispravno aktivirati.

Za pečenje sa senzorom pečenja

Tave, koje su optimalno prikladne za senzor pečenja, možete kupiti u specijaliziranim trgovinama ili kod naše servisne službe. Navedite odgovarajući referentni broj:

- Z9451X0 tava promjera 15 cm.
- Z9452X0 tava promjera 19 cm.
- Z9453X0 tava promjera 21 cm.
- Z9455X0 tava promjera 28 cm. Preporuča se samo za zonu za kuhanje FlexPlus.

Tave imaju sloj protiv prijanjanja tako da vam je za pečenje potrebno samo malo ulja.

Napomene

- Senzor pečenja je posebno podešen za ovu vrstu tava.
- Pazite da promjer dna tave odgovara veličini kuhališta. Stavite tavu na sredinu kuhališta.
- Na fleksibilnoj zoni za kuhanje je moguće da se senzor pečenja neće aktivirati ako veličina tave ne odgovara ili ako tave nisu dobro pozicionirane. Vidi poglavlje → "Flex zona".
- Druge tave mogu se pregrijati. Možete namjestiti nižu ili višu temperaturu od odabranog stupnja temperature. Najprije pokušajte s najnižim stupnjem temperature i promijenite ga ako je potrebno.

Stupnjevi temperature

Stupanj temperature	Primjeren za	
1	jako nisko	Priprema i ukuhavanje umaka, pirjanje povrća i pečenje hrane na ekstra djevičanskom maslinovom ulju, maslacu ili margarinu.
2	nisko	Pečenje hrane na ekstra djevičanskom maslinovom ulju, maslacu ili margarinu, npr. omeleta.
3	srednje - nisko	Pečenje ribe i velikih namirnica, npr. mesnih okruglica i hrenovki.
4	srednje - visoko	Pečenje odrezaka, srednje ili dobro pečeni, duboko smrznutih, paniranih i finih namirnica, npr. odrezaka, ragu i povrća.
5	visoko	Pečenje hrane na visokim temperaturama, npr. odrezaka, krvavo pečeni, popečaka od krumpira i pečenog krumpira.

Tablica

U tablici je prikazano koji stupanj temperature je prikladan za svako jelo. Vrijeme pečenja može varirati ovisno o načinu, težini, veličini i kvaliteti jela.

Namješteni stupanj temperature varira ovisno o korištenoj tavi.



Zagrijte praznu tavu, dodajte ulje i hranu nakon zvučnog signala.

	Stupanj temperature	Ukupno vrijeme pečenja od javljanja zvučnog signala (min)
Meso		
Odresci, naravni ili panirani	4	6 - 10
Filet	4	6 - 10
Kotleti*	3	10 - 15
Cordon bleu, bečki odrezak*	4	10 - 15
Odrezak, krvavo pečeni (debljine 3 cm)	5	6 - 8
Odrezak, srednje ili dobro pečeni (debljine 3 cm)	4	8 - 12
Prsa od peradi (debljine 2 cm)*	3	10 - 20
Hrenovke, zagrijane u vodi ili sirove*	3	8 - 20
Hamburger, mesne okruglice, punjene mesne okruglice*	3	6 - 30
Ragu, gyros	4	7 - 12
Mljeveno meso	4	6 - 10
Slanina	2	5 - 8
Riba		
Riba, pečena, cijela, npr. pastrva	3	10 - 20
Riblji fileti, naravni ili panirani	3 - 4	10 - 20
Račići, kozice	4	4 - 8
Jela s jajima		
Palačinke**	5	1,5 - 2,5
Omlet**	2	3 - 6
Jaja na oko	2 - 4	2 - 6
Kajgana	2	4 - 9
Carski drobljenac	3	10 - 15
Francuski tost**	3	4 - 8
* Češće okrenuti.		
** Ukupno trajanje po porciji. Pecite zasebno.		

	Stupanj temperature	Ukupno vrijeme pečenja od javljanja zvučnog signala (min)
Krumpir		
Pečeni krumpir (od krumpira kuhanog u ljusci)	5	6 - 12
Pommes frites (od sirovih krumpira)	4	15 - 25
Popečci od krumpira**	5	2,5 - 3,5
Švicarski prženi ribani krumpir	2	50 - 55
Glazirani krumpir	3	15 - 20
Povrće		
Češnjak, luk	1 - 2	2 - 10
Tikvice, patlidžani	3	4 - 12
Paprika, zelene šparoge	3	4 - 15
Povrće pirjano na ulju, npr. tikvice, zelena paprika	1	10 - 20
Glijive	4	10 - 15
Glazirano povrće	3	6 - 10
Prženi luk	3	5 - 10
Duboko smrznuti proizvodi		
Odresci	4	15 - 20
Cordon bleu*	4	10 - 30
Prsa od peradi*	4	10 - 30
Pileći nuggets	4	10 - 15
Gyros, kebab	4	10 - 15
Riblji fileti, naravni ili panirani	3	10 - 20
Riblji štapići	4	8 - 12
Pommes frites	5	4 - 6
Jela iz tave, npr. povrće iz tave s piletinom	3	6 - 10
Proletne rollice	4	10 - 30
Camembert/sir	3	10 - 15
Umaci		
Umak od rajčice s povrćem	1	25 - 35
Bešamel umak	1	10 - 20
Umak od sira, npr. umak od gongonzole	1	10 - 20
Ukuhani umaci, npr. umak od rajčice, umak bolognese	1	25 - 35
Slatki umaci, npr. umak od naranče	1	15 - 25
Ostalo		
Camembert/sir	3	7 - 10
Kuhani suhi proizvodi s dodavanjem vode, npr. tjestenina	1	5 - 10
Croûtons	3	6 - 10
Bademi/orasi/pinjoli	4	3 - 15
* Češće okrenuti.		
** Ukupno trajanje po porciji. Pecite zasebno.		

Podešavanje obavljajte ovako

Iz tablice odaberite odgovarajući stupanj temperature. Stavite praznu tavu na kuhalište.

1. Odaberite kuhalište i dodirnite simbol . Na indikatoru kuhališta svijetli .

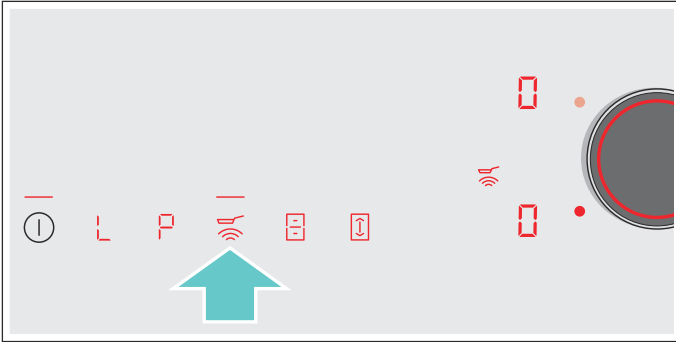

2. Tijekom slijedećih 5 sekundi odaberite željeni stupanj temperature pomoću Twist-gumba.

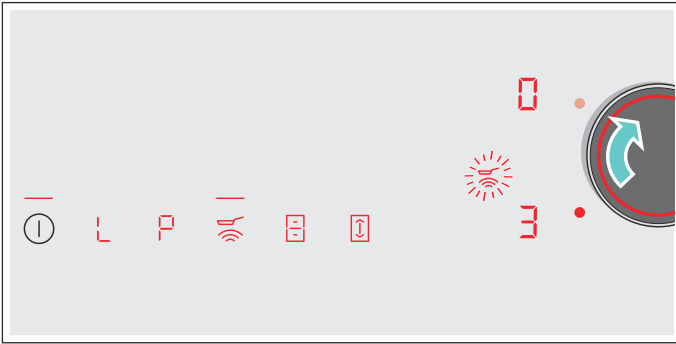

Funkcija je sada aktivirana.

Simbol temperature  treperi sve dok nije postignuta temperatura za pečenje. Javlja se zvučni signal, a simbol temperature i dalje svijetli.

3. Kada je postignuta temperatura pečenja, stavite ulje u tavu te zatim u nju stavite hranu koju ćete pripremati.

Napomena: Okrećite hranu kako ne bi zagorjela.

Isključivanje senzora pečenja



Odaberite kuhalište i dodirnite simbol . Funkcija je deaktivirana.

Zaštita za djecu

Pomoću zaštite za djecu možete spriječiti da djeca uključe ploču za kuhanje.

Aktiviranje/deaktiviranje zaštite za djecu

Ploča za kuhanje mora biti isključena.

Aktiviranje: Simbol  držite pritisnut otprilike 4 sekunde. Indikator  svijetli tijekom 10 sekundi. Ploča za kuhanje je blokirana.

Deaktiviranje: Simbol  držite pritisnut otprilike 4 sekunde. Blokada je deaktivirana.

Automatska zaštita za djecu

S ovom funkcijom, zaštita za djecu automatski se uključuje uvijek kada se isključi ploča za kuhanje.

Uključivanje i isključivanje

Kako ćete uključiti automatsku zaštitu za djecu, saznat ćete u poglavlju → "Osnovne postavke"

Zaštita od brisanja

Kada brišete upravljačku ploču dok je ploča za kuhanje uključena, mogu se promijeniti postavke. Kako biste to izbjegli, ploča za kuhanje ima funkciju za blokiranje upravljačke ploče u svrhu čišćenja.

Aktiviranje: Uklonite Twist-gumb. Indikator  svijetli. Upravljačka ploča je blokirana tijekom 35 sekundi. Sada možete očistiti površinu upravljačke ploče, a da se ne promijene postavke.

Deaktiviranje: Nakon 35 sekundi upravljačka ploča je deblokirana. Kako biste prijevremeno prekinuli funkciju, ponovno postavite Twist-gumb i okrećite ga sve dok se ne ugasi indikator .

Napomene

- Kuhinjski alarm pokazuje vrijeme proteklo od aktiviranja blokade. 30 sekundi nakon aktiviranja javlja se zvučni signal. To prikazuje da će funkcija uskoro završiti.
- Blokada čišćenja ne utječe na glavni prekidač. Ploča za kuhanje se u svakom trenutku može isključiti.

Automatsko isključivanje

Ako neko kuhalište predugo radi i niste promijenili postavku, aktivirat će se automatsko sigurnosno isključivanje.

Kuhalište prestaje s grijanjem. Na indikatoru kuhališta izmjenično trepere **F**, **B** i indikator preostale topline **h** ili **H**.

Ako dodirnete bilo koji simbol, indikator će se isključiti. Sada ponovno možete podesiti kuhalište.



Vrijeme kada će se aktivirati automatsko sigurnosno isključivanje ovisi o namještenom stupnju za kuhanje (nakon 1 do 10 sati).

Osnovne postavke

Uređaj nudi različite osnovne postavke. Možete ih prilagoditi vašim navikama.

Indikator	Funkcija
c 1	Automatska zaštita za djecu 0 Ručno*. 1 Automatski. 2 Funkcija je deaktivirana.
c 2	Zvučni signali 0 Signal potvrde i pogreške su isključeni. 1 Uključen je samo signal pogreške. 2 Uključen je samo signal potvrde. 3 Svi zvučni signali su uključeni.*
c 3	Prikaz potrošnje energije 0 Isključeno.* 1 Uključeno.
c 5	Automatsko programiranje vremena kuhanja 00 Isključeno.* 0 1-99 Vrijeme do automatskog isključivanja.
c 6	Trajanje zvučnog signala za kraj timera 1 10 sekundi. 2 30 sekundi. 3 1 minuta.*
c 7	Funkcija Power-Management. Ograničenje ukupne snage ploče za kuhanje 0 Isključeno.* 1 1000 W minimalna snaga. 1. 1500 W. 2 2000 W. ... 9 ili 9. Maksimalna snaga ploče za kuhanje.
c 9	Vrijeme odabira kuhališta 0 Neograničeno: zadnje podešeno kuhalište ostaje odabrano.* 1 Ograničeno: kuhalište ostaje odabrano samo nekoliko sekundi.
c 11	Promjena prethodno podešenih stupnjeva za kuhanje za Move funkciju _9 Prethodno podešeni stupanj za kuhanje za prednju zonu za kuhanje. -5 Prethodno podešeni stupanj za kuhanje za srednju zonu za kuhanje. -L Prethodno podešeni stupanj za kuhanje za stražnju zonu za kuhanje.
c 12	Provjera posuđa, rezultata kuhanja 0 Nije prikladno 1 Nije optimalno 2 Prikladno

* Tvorničke postavke





Indikator	Funkcija
	Povratak na tvorničke postavke
	Individualne postavke.*
	Povratak na tvorničke postavke.



* Tvorničke postavke

Pristupite osnovnim postavkama ovako:

Ploča za kuhanje mora biti isključena.

1. Uključite ploču za kuhanje.
2. U roku od slijedećih 10 sekundi držite pritisnut simbol  u trajanju od otprilike 3 sekunde. Prva četiri indikatora navode informacije o proizvodu. Okrenite Twist-gumb kako biste vidjeli svaki pojedinačni indikator.

Informacije o proizvodu	Indikator
Indeks servisne službe (IS)	
Tvornički broj	
Tvornički broj 1	
Tvornički broj 2	

3. Kada ponovno dodirnete simbol , pristupit ćete osnovnim postavkama. Na indikatorima svijetle  i  kao pred-postavka.



4. Simbol  uzastopno pritisnite toliko puta dok se ne pojavi željena funkcija.
5. Zatim pomoću Twist-gumba odaberite željenu postavku.

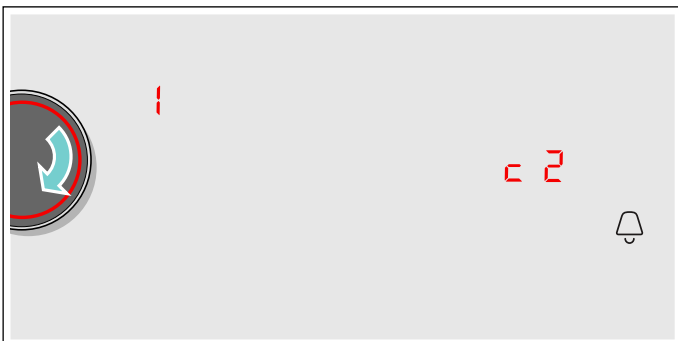

6. Simbol  držite pritisnut najmanje 3 sekunde.

Postavke su pohranjene.

Napuštanje osnovnih postavki

Ploču za kuhanje isključite pomoću glavne sklopke.

Prikaz potrošnje energije

Ova funkcija prikazuje ukupnu potrošnju energije kod zadnjeg kuhanja na ploči za kuhanje.

Nakon isključivanja u trajanju od 10 sekundi se prikazuje potrošnja u kWh.

Slika prikazuje primjer potrošnje od **1.08 kWh**.



Kako ćete uključiti ovu funkciju, saznat ćete u poglavlju → "Osnovne postavke"

Ispit posuda

Pomoću ove funkcije možete provjeriti brzinu i kvalitetu kuhanja ovisno o posudu.



Rezultat je preporučena vrijednost i ovisi o svojstvima posuda i korištenom kuhalištu.

1. Stavite hladnu posudu za kuhanje u koju ste prethodno dodali oko 200 ml vode u sredinu kuhališta koji svojim promjerom najbolje odgovara dnu posude za kuhanje.
2. Uđite u osnovne postavke i odaberite postavku **c 1**.
3. Okrenite Twist-gumb. Na indikatorima kuhališta treperi **—**.
Funkcija je sada aktivirana.

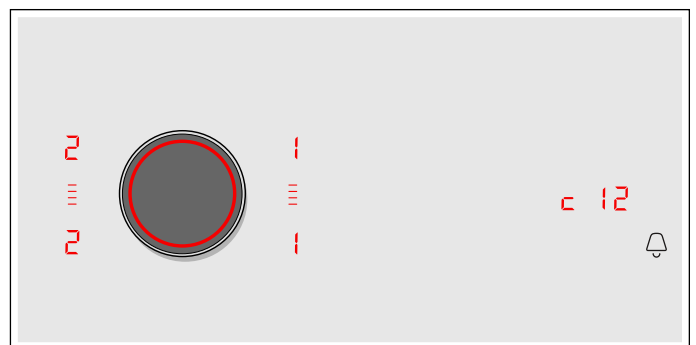
Nakon 10 sekundi se na indikatorima kuhališta pojavljuje informacija o kvaliteti i brzini kuhanja.



Provjerite učinak pomoću slijedeće tablice:

Učinak	
	Posuda za kuhanje nije primjerena za kuhalište i zato se ne zagrijava.*
	Posuda za kuhanje zagrijava se sporije od očekivanog i kuhanje nije optimalno.*
	Posuda za kuhanje se dobro zagrijava i kuhanje se odvija normalno.
* Ako imate manje kuhalište, ispitajte posudu za kuhanje još jednom na manjem kuhalištu.	

Za ponovno aktiviranje funkcije okrenite Twist-gumb.

Napomene

- Fleksibilna zona za kuhanje je jedno kuhalište; koristite samo jednu posudu za kuhanje.
- Ako je kuhalište koje ćete koristiti manje od promjera posude za kuhanje, vjerojatno će se zagrijati samo sredina posude, a rezultat kuhanja neće biti najbolji ili zadovoljavajući.
- Informacije o ovoj funkciji naći ćete u poglavlju → "Osnovne postavke".
- Informacije o vrsti, veličini i pozicioniranju posude za kuhanje naći ćete u poglavljima → "Kuhanje pomoću indukcije" i → "Flex zona".

Čišćenje

Prikladna sredstva za čišćenje i njegu možete kupiti kod naše servisne službe ili u našoj online trgovini.

Ploča za kuhanje

Čišćenje

Ploču za kuhanje uvijek očistite nakon svakog kuhanja. Tako se ostaci hrane neće zapeći. Ploču za kuhanje očistite tek kada se ugasi indikator preostale topline.

Ploču za kuhanje očistite vlažnom krpom za pranje posuđa te obrišite suhom krpom kako ne bi nastale mrlje od kamenca.

Koristite samo sredstva za čišćenje koja su prikladna za ploče za kuhanje ove vrste. Molimo pridržavajte se podataka proizvođača na ambalaži proizvoda.

Ni u kom slučaju nemojte koristiti:

- Nerazrijeđeno sredstvo za pranje posuđa
- Sredstvo za čišćenje perilice posuđa
- Abrazivna sredstva
- Oštra sredstva za čišćenje kao što su raspršivač za pećnicu ili sredstvo za uklanjanje mrlja
- Spužvice za ribanje
- Visokotlačne ili parne čistače

Tvrdekornu prljavštinu najbolje uklonite staklenim strugačem kojeg možete kupiti u trgovini. Pridržavajte se podataka proizvođača.

Prikladne staklene strugače možete kupiti kod naše servisne službe ili u našoj online trgovini.

Posebnim spužvicama za čišćenje staklokeramičkih ploča za kuhanje postići ćete dobre rezultate čišćenja.

Moguće mrlje	
Ostaci kamenca i vode	Ploču za kuhanje očistite čim se ohladi. Možete koristiti prikladno sredstvo za čišćenje staklokeramičkih ploča za kuhanje.*
Šećer, škrob ili plastika	Odmah očistite. Koristite stakleni strugač. Oprez: Opasnost od opekline.*
* Potom očistite vlažnom krpom za pranje posuđa te osušite suhom krpom.	

Napomena: Ne koristite sredstva za čišćenje dok je ploča za kuhanje vruća jer mogu nastati mrlje. Provjerite da ste uklonili sve ostatke korištenog sredstva za čišćenje.

Okvir ploče za kuhanje

Kako biste izbjegli oštećenja okvira ploče za kuhanje, pridržavajte se slijedećih napomena:

- Koristite samo toplu sapunicu
- Dobro isperite nove spužvaste krpe prije uporabe.
- Ne koristite oštra ili abrazivna sredstva za čišćenje.
- Nemojte rabiti stakleni strugač ili šiljaste predmete.

Twist-gumb

Za čišćenje Twist-gumba najbolje koristite mlaku sapunicu. Ne koristite oštra ili abrazivna sredstva za čišćenje. Twist-gumb ne perite u perilici posuđa ili sapunici. Mogao bi se oštetiti.

Česta pitanja i odgovori (FAQ)

Korištenje

Zašto ne mogu uključiti ploču za kuhanje i zašto svijetli simbol za zaštitu djece?

Zaštita za djecu je aktivirana.
Informacije o ovoj funkciji naći ćete u poglavlju → "Zaštita za djecu"

Zašto trepere indikatori i čuje se zvučni signal?

Uklonite tekućine ili ostatke hrane s upravljačke ploče. Uklonite sve predmete koji se nalaze na upravljačkoj ploči.
Uputu za deaktiviranje zvučnog signala naći ćete u poglavlju → "Osnovne postavke"

Zvukovi

Zašto se za vrijeme kuhanja čuju zvukovi?

Ovisno o svojstvu dna posude za kuhanje mogu se pojaviti zvukovi za vrijeme rada ploče za kuhanje. Ovi zvukovi su normalna pojava koja je sastavni dio tehnologije indukcije i ne znanči da je uređaj u kvaru.

Mogući zvukovi:

Duboki zvuk zujanja kao kod transformatora:

Takav zvuk nastaje prilikom kuhanja na višem stupnju za kuhanje. Zvuk slabi ili prestaje kada se smanji stupanj za kuhanje.

Duboki zvuk zviždanja:

Takav zvuk nastaje kada je posuda za kuhanje prazna. Ovaj zvuk prestaje kada se u posudu za kuhanje ulije voda ili stavi hrana.

Pucketanje:

Takav zvuk nastaje u posudama za kuhanje koje su napravljene od slojeva različitih materijala ili kada se istovremeno koristi posuda za kuhanje različite veličine i različitog materijala. Jačina zvuka može varirati ovisno o količini i načinu pripremanja jela.

Visoki zvuk zviždanja:

Zvukovi mogu nastati kada istovremeno rade dva kuhališta na najvišem stupnju za kuhanje. Zviždanje prestaje ili se smanji kada se smanji stupanj za kuhanje.

Buka ventilatora:

Ploča za kuhanje je opremljena ventilatorom koji se uključuje na visokim temperaturama. Ventilator može nastaviti raditi i nakon isključivanja ploče za kuhanje ako je izmjerena temperatura pretjerano visoka.

Posude za kuhanje

Koje su posude za kuhanje prikladne za indukcijsku ploču?

Informacije o posudama za kuhanje koje su prikladne za indukciju, naći ćete u poglavlju → "Kuhanje pomoću indukcije".

Zašto se kuhalište ne zagrijava, a treperi stupanj za kuhanje?

Nije uključeno kuhalište na kojem se nalazi posuda za kuhanje.
Provjerite je li uključeno kuhalište na kojem se nalazi posuda za kuhanje.

Posuda za kuhanje je premala za uključeno kuhalište ili nije prikladna za indukciju.

Provjerite je li posuda za kuhanje prikladna za indukciju i nalazi li se na kuhalištu čija veličina najbolje odgovara posudi. Informacije o vrsti, veličini i pozicioniranju posude za kuhanje naći ćete u poglavljima → "Kuhanje pomoću indukcije", → "Flex zona" i → "Funkcija Move".

Zašto je potrebno puno vremena dok se posuda za kuhanje ne zagrije odnosno zašto se nedovoljno zagrijava iako je namješten viši stupanj za kuhanje?

Posuda za kuhanje je premala za uključeno kuhalište ili nije prikladna za indukciju.

Provjerite je li posuda za kuhanje prikladna za indukciju i nalazi li se na kuhalištu čija veličina najbolje odgovara posudi. Informacije o vrsti, veličini i pozicioniranju posude za kuhanje naći ćete u poglavljima → "Kuhanje pomoću indukcije", → "Flex zona" i → "Funkcija Move".

Čišćenje**Kako se čisti ploča za kuhanje?**

Optimalne rezultate postići ćete posebnim sredstvima za čišćenje staklokeramike. Preporučamo da ne koristite nagrizajuća ili abrazivna sredstva za čišćenje, sredstva za čišćenje perilice posuđa (koncentrate) ili krpe za pranje poda.

Ostale informacije o čišćenju i održavanju ploče za kuhanje naći ćete u poglavlju → "Čišćenje"

? Što učiniti kod smetnji?

U pravilu su smetnje sitnice koje se lako mogu ukloniti. Prije nego što nazovete servisnu službu, molimo prvo pogledajte napomene u tablici.

Indikator	Mogući uzrok	Uklanjanje grešaka
nema	Dovod struje je prekinut. Uređaj nije priključen prema spojnoj shemi. Smetnja u elektrici.	Provjerite pomoću drugih električnih uređaja je li došlo do kratkog spoja u dovodu struje. Uvjerite se je li uređaj priključen prema spojnoj shemi. Ako ne možete ukloniti smetnju, obavijestite tehničku servisnu službu.
Indikatori trepere	Upravljačka ploča je vlažna ili se na njoj nalazi predmet.	Osušite upravljačku ploču ili maknite predmet.
Prikaz — treperi na indikatorima kuhališta	Pojavila se smetnja u elektrici.	Za potvrdu smetnje kratko rukom prekrijte upravljačku ploču.
F2	Elektronika se pregrijala i isključila odgovarajuće kuhalište.	Pričekajte dok se elektronika dovoljno ne ohladi. Zatim dodirnite bilo koji simbol na ploči za kuhanje.
F4	Elektronika se pregrijala i sva kuhališta su isključena.	
F5 + stupanj za kuhanje i zvučni signal	Vrući lonac nalazi se u području upravljačke ploče. Postoji opasnost da se elektronika pregrije.	Uklonite lonac. Prikaz greške se nakon kraćeg vremena ugasi. Možete nastaviti kuhati.
F5 i zvučni signal	Vrući lonac nalazi se u području upravljačke ploče. Radi zaštite elektronike kuhalište se isključilo.	Uklonite lonac. Pričekajte nekoliko sekundi. Dodirnite bilo koju površinu za upravljanje. Kada se ugasi prikaz greške, možete nastaviti kuhati.
F1/F6	Kuhalište je pregrijano i isključilo se radi zaštite Vaše radne površine.	Pričekajte dok se elektronika dovoljno ne ohladi i ponovno uključite kuhalište.
F0	Funkcija prijenosa postavki ne može se aktivirati	Provjerite prikaz greške na način da dodirnete bilo koju površinu za upravljanje. Možete kuhati na uobičajen način, a da ne koristite funkciju prijenosa postavki. Kontaktirajte tehničku servisnu službu.
F9	Zona za kuhanje FlexPlus ne može se aktivirati	Provjerite prikaz greške na način da dodirnete bilo koju površinu za upravljanje. Možete kuhati na ostalim kuhalištima na uobičajen način. Kontaktirajte tehničku servisnu službu.
F8	Kuhalište je radilo duže vrijeme i bez prekida.	Aktivirano je automatsko sigurnosno isključivanje. Vidi poglavlje
E9000 E9010	Radni napon je pogrešan, izvan normalnog područja rada.	Kontaktirajte distributera električne energije.
U400	Ploča za kuhanje nije ispravno priključena	Isključite ploču za kuhanje iz električne mreže. Uvjerite se je li ploča za kuhanje priključena prema spojnoj shemi.
dE	Aktiviran je demonstracijski način rada	Isključite ploču za kuhanje iz električne mreže. Pričekajte 30 sekundi i ponovno je priključite. Unutar iduće 3 minute dodirnite bilo koju površinu za upravljanje. Demonstracijski način rada je deaktiviran.

Ne stavljajte vruće posude za kuhanje na upravljačku ploču.

Napomene

- Ako se na indikatoru pojavi **E**, onda morate držati pritisnut Twist gumb u visini odgovarajućeg kuhališta kako biste mogli očitati kôd smetnje.
- Ako kôd smetnje nije naveden u tablici, isključite ploču za kuhanje iz električne mreže, pričekajte 30 sekundi i onda je ponovno priključite. Ako se prikaz ponovno pojavi, kontaktirajte tehničku servisnu službu i navedite točan kôd smetnje.



Služba održavanja

Ako se Vaš uređaj mora popraviti, stoji Vam na raspolaganju naša servisna služba. Uvijek ćemo naći odgovarajuće rješenje i kako biste izbjegli nepotreban dolazak servisera.

Proizvodni broj (E-br.) i tvornički broj (FD-br.)

Kada nazovete našu servisnu službu, molimo navedite proizvodni broj (E-br.) i tvornički broj (FD-br.) uređaja.

Označnu pločicu s brojevima naći ćete:

- Na informacijama o uređaju.
- Na donjem dijelu ploče za kuhanje.

Proizvodni broj (E-br.) možete naći također na staklenoj površini ploče za kuhanje. Možete provjeriti popis servisne službe (KI) i tvornički broj (FD-br.) na način da odete u osnovne postavke. Pogledajte u poglavlju → "Osnovne postavke".

Uzmite u obzir da posjet servisnog tehničara u slučaju neispravnog rukovanja nije besplatan niti tijekom jamstvenog roka.

Kontaktne podatke za sve države naći ćete u priloženom popisu servisnih službi.

Imajte povjerenja u kompetentnost proizvođača. Tako ćete biti sigurni da će popravak izvršiti obučeni serviseri koji raspolažu originalnim rezervnim dijelovima za vaš uređaj

Probna jela

Tablica je sastavljena za ispitne institute kako bi se olakšalo testiranje naših uređaja.

Podaci iz tablice se odnose na naše posude koje su dodaci za Schulte-Ufer (komplet posuda od 4 komada za indukcijsku ploču Z9442X0) sa sljedećim dimenzijama:

- Lonac Ø 16 cm, 1,2 l za grijaće površine od Ø 14,5 cm
- Duboki lonac Ø 16 cm, 1,7 l za grijaće površine od Ø 14,5 cm
- Duboki lonac Ø 22 cm, 4,2 l za grijaće površine od Ø 18 cm
- Tava Ø 24 cm, za grijaće površine od Ø 18 cm

Probna jela	Posude	Stupanj kuhanja	Zagrijavanje	Poklopac	Kuhanje	Poklopac
			Trajanje (min:sek)		Stupanj kuhanja	
Topljenje čokolade						
Kuvertura (npr. marka Dr. Oetker, tamna čokolada s 55 % kaka, 150 g)	Posuda s drškom Ø 16 cm	-	-	-	1.	Ne
Zagrijavanje i održavanje topline variva od leće						
Varivo od leće*						
Početna temperatura 20 °C						
Količina: 450 g	Kuhinjski lonac Ø 16 cm	9	1:30 (bez miješanja)	Da	1.	Da
Količina: 800 g	Kuhinjski lonac Ø 22 cm	9	2:30 (bez miješanja)	Da	1.	Da
Varivo od leće iz konzerve						
Npr. terina od leće s hrenovkama od Erasca.						
Početna temperatura 20 °C						
Količina: 500 g	Kuhinjski lonac Ø 16 cm	9	oko 1:30 (promiješati nakon otprilike 1 min)	Da	1.	Da
Količina: 1 kg	Kuhinjski lonac Ø 22 cm	9	oko 2:30 (promiješati nakon otprilike 1 min)	Da	1.	Da
Priprema bešamel umaka						
Temperatura mlijeka: 7 °C						
Sastojci: 40 g maslaca, 40 g brašna, 0,5 l mlijeka (3,5 % mliječne masti) i prstohvat soli						
1. Otopite maslac, umiješajte brašno i sol te zagrijte smjesu.	Posuda s drškom Ø 16 cm	2	oko 6:00	Ne	-	-
2. Dodajte mlijeko u zapršku i uz neprestano miješanje kuhajte dok ne provrije.		7	oko 6:30	Ne	-	-
3. Kada bešamel umak provrije, ostavite ga još 2 minute na kuhalištu uz neprestano miješanje.		-	-	-	2	Ne
*Recept prema DIN 44550						
**Recept prema DIN EN 60350-2						

Probna jela	Posude	Stupanj kuhanja	Zagrijavanje Trajanje (min:sek)	Poklopac	Kuhanje Stupanj kuhanja	Poklopac
Kuhanje riže na mlijeku						
Riža na mlijeku, kuhana s poklopcem Temperatura mlijeka: 7 °C Zagrijte mlijeko dok ne zakipi. Namjestite preporučeni stupanj za kuhanje i u mlijeko dodajte rižu, šećer i sol. Vrijeme kuhanja uključujući i zagrijavanje oko 45 min.						
Sastojci: 190 g riže okruglog zrna, 90 g šećera, 750 ml mlijeka (3,5 % mliječne masti) und 1 g soli	Kuhinjski lonac Ø 16 cm	8.	oko 5:30	Ne	3 (promiješati nakon 10 min)	Da
Sastojci: 250 g riže okruglog zrna, 120 g šećera, 1 l mlijeka (3,5 % mliječne masti) i 1,5 g soli	Kuhinjski lonac Ø 22 cm	8.	oko 5:30	Ne	3 (promiješati nakon 10 min)	Da
Riža na mlijeku, kuhana bez poklopca Temperatura mlijeka: 7 °C Sastojke dodajte u mlijeko i uz neprestano miješanje zagrijavajte. Odaberite preporučeni stupanj za kuhanje, kada je mlijeko doseglo otprilike 90 °C, ostavite da se kuha na nižem stupnju oko 50 min.						
Sastojci: 190 g riže okruglog zrna, 90 g šećera, 750 ml mlijeka (3,5 % mliječne masti) und 1 g soli	Kuhinjski lonac Ø 16 cm	8.	oko 5:30	Ne	3	Ne
Sastojci: 250 g riže okruglog zrna, 120 g šećera, 1 l mlijeka (3,5 % mliječne masti) i 1,5 g soli	Kuhinjski lonac Ø 22 cm	8.	oko 5:30	Ne	2.	Ne
Kuhanje riže*						
Temperatura vode: 20 °C						
Sastojci: 125 g riže dugog zrna, 300 g vode i prstohvat soli	Kuhinjski lonac Ø 16 cm	9	oko 2:30	Da	2	Da
Sastojci: 250 g riže dugog zrna, 600 g vode i prstohvat soli	Kuhinjski lonac Ø 22 cm	9	oko 2:30	Da	2.	Da
Pečenje svinjskog filea						
Početna temperatura filea: 7 °C						
Količina: 3 svinjska filea (ukupna težina oko 300 g, debljine 1 cm) i 15 ml suncokretovog ulja	Tava Ø 24 cm	9	oko 1:30	Ne	7	Ne
Priprema palačinki**						
Količina: 55 ml tijesta po palačinki	Tava Ø 24 cm	9	oko 1:30	Ne	7	Ne
Prženje duboko smrznutih krumpirića (pommes frites)						
Količina: 1,8 l suncokretovog ulja, po porciji: 200 g duboko smrznutih krumpirića (pommes frites) (npr. McCain 123 Frites Original)	Kuhinjski lonac Ø 22 cm	9	Dok temperatura ulja ne dosegne 180 °C	Ne	9	Ne
*Recept prema DIN 44550						
**Recept prema DIN EN 60350-2						

Constructa Neff
Vertriebs-GmbH
Carl-Wery-Straße 34
D-81739 München

Register your product online

www.neff-international.com



9001310927
970417(00)
sr, hr