



CUPTOR ÎNCORPORABIL

[ro] INSTRUCȚIUNI DE UTILIZARE

B57CS22.0

Cuprins

	Utilizarea conform destinației	4
	Instrucțiuni de siguranță importante	5
	Generalități	5
	Lampa cu halogen	6
	Funcția de curățare	6
	Cauzele avariilor	7
	Generalități	7
	Protecția mediului	7
	Economisirea energiei	7
	Evacuarea corectă ca deșeu	8
	Familiarizarea cu aparatul	9
	Panoul de comandă	9
	Elementele de operare	9
	Meniul principal	10
	Meniul Moduri de încălzire	10
	Funcțiile interiorului cuptorului	11
	Accesorii	11
	Accesorii livrate împreună cu produsul	11
	Introducerea accesoriilor	12
	Combinarea accesoriilor	12
	Accesoriile speciale	12
	Înainte de prima utilizare	13
	Prima punere în funcțiune	13
	Curățarea interiorului cuptorului	13
	Curățarea accesoriilor	13
	Operarea aparatului	14
	Conectarea și deconectarea aparatului	14
	Setați modul de funcționare și porniți aparatul	14
	Anularea sau modificarea funcționării aparatului	15
	Aparat cu încălzire rapidă	15
	Funcții de timp	16
	Activarea și dezactivarea funcțiilor de timp	16
	Setarea temporizatorului	16
	Reglarea duratei de preparare	16
	Funcționare decalată în timp - „Gata la”	16
	Verificarea, modificarea sau anularea setărilor	16
	Sistemul de siguranță împotriva accesului copiilor	17
	Sistem automat de siguranță împotriva accesului copiilor	17
	Sistemul unic de siguranță împotriva accesului copiilor	17
	Setări de bază	18
	Modificare MyProfile	18
	Lista setărilor de bază	18
	Stabilirea funcțiilor favorite	18
	A Funcția de asistență la coacere și prăjire	19
	Recomandări privind setările	19
	Alegerea preparatului	19
	Setare preparatelor	19
	Reglaj sabbat	20
	Pornirea funcției Sabbath	20
	Anularea funcției Sabbath	20
	Produse de curățare	20
	Produse de curățare adecvate	20
	Păstrarea aparatului curat	21
	Funcția de curățare	22
	Curățare automată	22
	EasyClean	23
	Suporturile pentru tăvi	24
	Montarea și demontarea suporturilor pentru tăvi	24
	Ușa aparatului	25
	Demontarea din și montarea în balamale a ușii aparatului	25
	Demontarea și montarea geamurilor ușii	26
	Defecțiuni – ce este de făcut?	28
	Tabel de defecțiuni	28
	Durată maximă de funcționare depășită	29
	Înlocuirea becului de pe plafonul spațiului de coacere	29
	Capacul de sticlă	29
	Unitatea service abilitată	30
	Numărul E și numărul FD	30

	Testate pentru dumneavoastră în studioul nostru gastronomic	30
	Forme din silicon	30
	Prăjituri și produse mici de patiserie	30
	Pâine și chifle	34
	Pizza, quiche și tartă picantă	36
	Sufleuri	38
	Carne de pasăre	39
	Carne	40
	Pește	43
	Legume și garnituri	44
	Iaurt	45
	Moduri de încălzire Eco	45
	Acrilamida în alimente	47
	Preparare ușoară	47
	Deshidratare	48
	Conservare	49
	Dospirea aluatului cu treapta de dospire	50
	Decongelare	50
	Menținere la cald	51
	Preparate de verificare	52

Pe pagina noastră de internet găsiți alte informații referitoare la produse, accesorii, piese de schimb și servicii: www.neff-international.com și la magazinul online: www.neff-eshop.com

Utilizarea conform destinației

Citiți cu atenție aceste instrucțiuni. Numai astfel puteți utiliza aparatul corect și în siguranță. Păstrați instrucțiunile de utilizare și de montaj pentru o consultare ulterioară sau pentru eventuali viitori proprietari.

Acest aparat este destinat doar încorporării. Respectați instrucțiunile speciale de montaj.

Verificați aparatul după despachetare. În cazul în care aparatul a fost avariat în timpul transportului, nu este permisă punerea în funcțiune a acestuia.

Numai un electrician autorizat are permisiunea să racordeze aparate fără ștecher. În cazul avariilor datorate unei racordări eronate, dreptul de garanție este anulat.

Acest aparat este destinat numai gospodăriilor private și uzului menajer. Utilizați aparatul numai pentru prepararea mâncărilor și a băuturilor. Supravegheați aparatul în timpul funcționării. Utilizați aparatul numai în spații închise.

Acest aparat este adecvat pentru o utilizare până la o înălțime de maxim 4000 de metri deasupra nivelului mării.

Acest aparat poate fi folosit de copiii peste 8 ani și de persoane cu capacități fizice, senzoriale sau mental reduse sau cu insuficientă experiență sau cunoștințe, numai sub supravegherea unei persoane responsabile pentru siguranța acestora sau dacă au fost instruiți referitor la utilizarea în siguranță a aparatului și au înțeles pericolele care rezultă din această utilizare.

Copiii nu au voie să se joace cu aparatul. Copiii nu vor curăța sau întreține aparatul, cu excepția situației în care aceștia au vârsta de peste 15 ani și sunt supravegheați.

Nu permiteți accesul copiilor sub vârsta de 8 ani la aparat și la cablul de racordare.

Introduceți întotdeauna accesoriul în locul corespunzător din spațiul de coacere.

→ "Accesorii" la pagina 11

Instrucțiuni de siguranță importante

Generalități

Avertizare – Pericol de incendiu!

- Obiectele inflamabile, depozitate în spațiul de coacere, se pot aprinde. Nu depozitați niciodată obiecte inflamabile în spațiul de coacere. Nu deschideți niciodată ușa aparatului dacă se produce fum în aparat. Deconectați aparatul și scoateți ștecherul din priză sau întrerupeți siguranța din tabloul de siguranțe.
- Resturile de alimente neaderente, grăsimea și zeama de la friptură se pot aprinde. Înainte de funcționare, îndepărtați murdăriile grosiere din interiorul cuptorului și de pe accesorii.
- La deschiderea ușii aparatului se creează curenți de aer. Hârtia de patiserie se poate atinge de elementele de încălzire și se poate aprinde. La preîncălzire nu așezați niciodată hârtie de patiserie în accesorii, fără ca aceasta să fie fixată. Așezați întotdeauna un vas sau o formă de copt pe hârtia de patiserie. Tapetați numai suprafața necesară cu hârtie de patiserie. Nu este permis ca hârtia de patiserie să iasă peste marginile accesoriului.

Avertizare – Pericol de arsuri!

- Aparatul se încălzește puternic. Nu atingeți niciodată suprafețele interioare fierbinți ale spațiului de coacere sau elementele de încălzire. Lăsați întotdeauna aparatul să se răcească. Țineți copiii la distanță.
- Accesoriile sau vesela vor deveni foarte fierbinți. Scoateți întotdeauna accesoriile sau vasele fierbinți cu ajutorul unei mânuși de bucătărie.
- Vaporii de alcool se pot aprinde în spațiul de coacere fierbinte. Nu pregătiți niciodată alimente cu băuturi având un procent ridicat de alcool. Utilizați numai cantități mici de băuturi cu conținut ridicat de alcool. Deschideți ușa aparatului cu precauție.

Avertizare – Pericol de arsuri!

- În timpul utilizării, părțile accesibile devin fierbinți. Nu atingeți niciodată părțile fierbinți. Țineți copiii la distanță.
- La deschiderea ușii aparatului poate ieși abur fierbinte. În funcție de temperatură, aburii pot fi uneori greu de observat. Atunci când deschideți aparatul, nu stați foarte aproape de el. Deschideți cu atenție ușa aparatului. Țineți copiii la distanță.
- De la apa în spațiul de coacere fierbinte se pot forma aburi fierbinți. Nu turnați niciodată apă în spațiul de coacere fierbinte.

Avertizare – Pericol de vătămare!

- Geamul zgâriat al ușii aparatului poate crăpa. Nu folosiți răzuitoare pentru geamuri, produse de curățat agresive sau abrazive.
- Balamalele ușii aparatului se mișcă la deschiderea și închiderea ușii și vă puteți prinde mâna. Nu introduceți mâinile în zona balamalelor.
- Componentele din interiorul ușii aparatului pot avea muchii ascuțite. Purtați mănuși de protecție.

Avertizare – Pericol de electrocutare!

- Reparațiile executate incorect sunt periculoase. Efectuarea reparațiilor și înlocuirea cablurilor defecte sunt permise numai tehnicienilor din unitatea de service abilitată, instruiți de firma noastră. Dacă aparatul este defect, scoateți fișa de rețea sau deconectați siguranța din tabloul siguranțelor. Chemați unitatea service abilitată.
- Izolația cablurilor aparatelor electrice se poate topi la atingerea pieselor fierbinți ale aparatului. Nu aduceți niciodată cablurile de racordare ale aparatelor electrice în contact cu piesele fierbinți ale aparatului.
- Pătrunderea umidității vă poate electrocuta. Nu utilizați aparate de curățat cu jet sub presiune sau cu jet de abur.
- Un aparat defect vă poate electrocuta. Nu porniți niciodată un aparat defect. Scoateți fișa de rețea din priză sau întrerupeți siguranța de la tabloul de siguranțe. Chemați unitatea service abilitată.

⚠️ Avertizare – Pericol prin magnetizare!

În panoul de comandă sau la elementele de operare se folosesc magneți permanenți. Aceștia pot avea influență asupra implanturilor electronice, de ex. stimulator cardiac sau pompe de insulină. Purtătorii de implanturi electronice trebuie să mențină o distanță minimă de 10 cm față de panoul de comandă.

Lampa cu halogen

⚠️ Avertizare – Pericol de arsuri!

Lămpile din interiorul cuptorului devin foarte fierbinți. Chiar și după un anumit timp de la deconectare, există încă pericol de arsuri. Nu atingeți geamul protector. La curățare, evitați contactul cu pielea.

⚠️ Avertizare – Pericol de electrocutare!

La înlocuirea becului din spațiul de coacere, contactele fasungului becului se află sub tensiune. Înainte de înlocuire, scoateți ștecherul din priză sau întrerupeți siguranța de la tabloul de siguranțe.

Funcția de curățare

⚠️ Avertizare – Pericol de incendiu!

- Resturile de mâncare neaderente, grăsimea și zeama de friptură se pot aprinde în timpul funcției de curățare. Înainte de fiecare pornire a funcției de curățare, îndepărtați murdăriile mari din interiorul cuptorului și de pe accesorii.
- Aparatul se încălzește puternic la exterior în timpul funcției de curățare. Nu atârnați niciodată obiecte inflamabile, ca de ex. șervete de bucătărie, pe mânerul ușii. Mențineți liberă partea frontală a aparatului. Țineți copiii la distanță.
- Dacă garnitura de etanșare a ușii este deteriorată, se degajă o căldură puternică în zona ușii. Nu frecați și nu scoateți garnitura de etanșare. Nu utilizați niciodată aparatul cu o garnitură de etanșare deteriorată sau fără garnitură de etanșare.

⚠️ Avertizare – Pericol de prejudicii grave aduse sănătății!

Aparatul se încălzește puternic în timpul funcției de curățare. Stratul antiaderent al tăvilor și formelor va fi distrus și se formează gaze toxice. Nu curățați niciodată și tăvi sau forme cu strat antiaderent cu funcția de curățare. Curățați numai accesorii emailate.

⚠️ Avertizare – Pericol de provocare a unor daune grave asupra sănătății!

Funcția de curățare încălzește interiorul cuptorului la temperaturi ridicate astfel încât reziduurile de la prăjire, de la prepararea pe grill și coacere sunt arse. Astfel, se elimină aburi, care pot duce la iritarea mucoaselor. În timpul derulării funcției de curățare, aerisiți foarte bine bucătăria. Nu rămâneți mult timp în încăpere. Țineți copiii și animalele domestice la distanță. Respectați instrucțiunile chiar și atunci când utilizați modul de funcționare cu programare a pornirii, cu ora de finalizare decalată.

⚠️ Avertizare – Pericol de arsuri!

- În timpul funcției de curățare, interiorul cuptorului devine foarte fierbinte. Nu deschideți niciodată ușa aparatului. Lăsați aparatul să se răcească. Țineți copiii la distanță.
- ⚠️ Aparatul se încălzește puternic la exterior în timpul funcției de curățare. Nu atingeți niciodată ușa aparatului. Lăsați aparatul să se răcească. Țineți copiii la distanță.

Cauzele avariilor

Generalități

Atenție!

- Accesorii, folie, hârtie de patiserie sau veselă pe baza spațiului de coacere: Nu așezați accesoriile pe baza spațiului de coacere. Nu acoperiți baza spațiului de coacere cu folie, de orice tip, sau hârtie de patiserie. Nu așezați nicio veselă pe baza spațiului de coacere dacă este setată o temperatură peste 50 °C. Se produce o acumulare de căldură. Durata de coacere și de prăjire nu mai sunt valabile, iar emailul se deteriorează.
- Folie de aluminiu: folia de aluminiu din spațiul de coacere nu are voie să intre în contact cu geamul ușii. Se pot forma decolorări permanente ale geamului ușii.
- Apă în spațiul de coacere fierbinte: Nu turnați niciodată apă în spațiul de coacere fierbinte. Se produc vapori de apă. Datorită variațiilor de temperatură se pot produce deteriorări ale emailului.
- Umezeală în spațiul de coacere: umezeala pe o perioadă mai îndelungată în spațiul de coacere poate duce la coroziune. După utilizare, lăsați spațiul de coacere să se usuce. Nu păstrați alimente umede pentru un timp mai îndelungat în spațiul de coacere închis. Nu depozitați preparate în spațiul de coacere.
- Răcirea cu ușa aparatului deschisă: după un mod de funcționare cu temperaturi ridicate, lăsați cuptorul să se răcească numai închis. Nu înțepeniți nimic în ușa aparatului. Chiar dacă ușa este numai întredeschisă, se poate deteriora în timp suprafața mobilei învecinate. Numai după un mod de funcționare cu multă umiditate, lăsați cuptorul să se răcească deschis.
- Suc de fructe: În cazul prăjiturilor cu foarte mult suc de fructe, nu garnisiți tava prea mult. Sucul de fructe care picură de pe tavă lasă pete care nu mai pot fi înlăturate. Dacă este posibil, utilizați tava universală adâncă.
- Garnitura foarte murdară: în cazul în care garnitura este foarte murdară, ușa aparatului nu se mai închide corect în timpul funcționării. Părțile frontale ale mobilierului adiacent pot fi deteriorate. Mențineți garnitura întotdeauna curată. Nu utilizați niciodată aparatul cu o garnitură de etanșare deteriorată sau fără garnitură de etanșare.
- Ușa aparatului ca suprafață de așezare sau de depozitare: Nu amplasați nimic pe aceasta, nu vă așezați pe ea și nu agățați nimic de aceasta. Nu așezați veselă sau accesorii pe ușa aparatului.
- Introduceți accesoriul: În funcție de tipul aparatului, accesoriul poate zgâria geamul ușii aparatului la închiderea acesteia. Introduceți întotdeauna accesoriul până la opritor în spațiul de coacere.
- Transportul aparatului: Nu deplasați și nu țineți aparatul de mânerul ușii. Mânerul ușii nu poate suporta greutatea aparatului și se poate rupe.

Protecția mediului

Noul dvs. aparat este deosebit de eficient din punct de vedere energetic. Aici găsiți sugestii cu privire la cum puteți economisi și mai mult energia când folosiți aparatul și la evacuarea corectă ca deșeu a acestuia.

Economisirea energiei

- Preîncălziți aparatul numai atunci când în rețetă sau în tabelele din instrucțiunile de utilizare este indicat astfel.
- Lăsați alimentul congelat să se decongeleze înainte de a introduce preparatul în interiorul cuptorului.

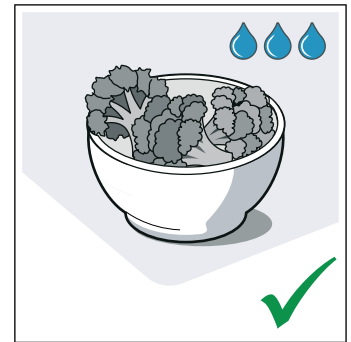
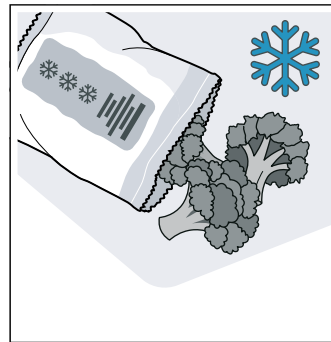

- Utilizați tăvi închise la culoare, vopsite în negru sau emailate. Acestea absorb căldura foarte bine.

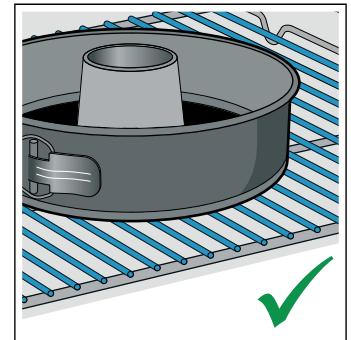
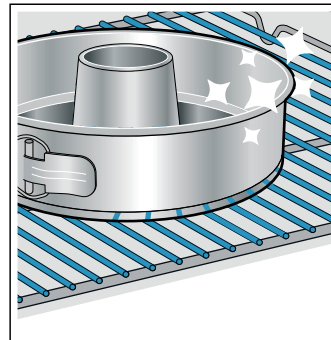

- Îndepărtați din interiorul cuptorului accesoriile care nu sunt necesare.

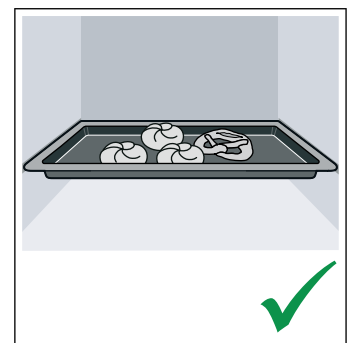
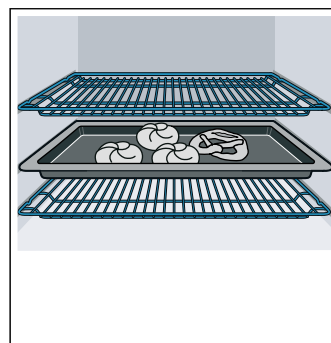

- Deschideți ușa aparatului pe cât posibil de rar în timpul funcționării.

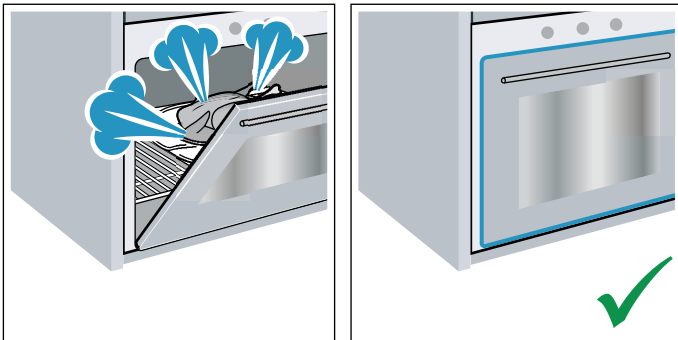

- Mai multe prăjituri se prepară cel mai bine una după alta. Spațiul de coacere este încă fierbinte. Astfel se reduce timpul de coacere pentru cea de-a doua prăjitură. Puteți introduce și 2 forme dreptunghiulare una lângă cealaltă în spațiul de coacere.

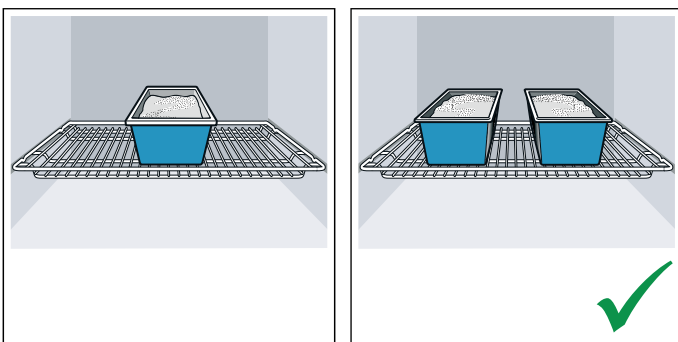

- În cazul unor timpi de preparare mai lungi, puteți deconecta aparatul cu 10 minute înaintea expirării timpului de preparare și să utilizați căldura reziduală pentru finalizarea preparării.

Evacuarea corectă ca deșeu

Evacuați ambalajul în mod ecologic.



Acest aparat a fost marcat în conformitate cu Directiva Europeană 2012/19/UE cu privire la deșeurile de echipamente electrice și electronice (DEEE).

Directiva stabilește cadrul valabil la nivelul întregii UE pentru preluarea și valorificarea aparatelor uzate.

Familiarizarea cu aparatul

În acest capitol vă explicăm display-urile și elementele de operare. În afară de aceasta, vă veți familiariza cu diversele funcții ale aparatului dvs.

Indicație: În funcție de tipul aparatului, sunt posibile diferențe de culoare și de detalii.



- 1** Afișaj
- 2** Tastele
- 3** Elementul de comandă ShiftControl

Elementele de operare

Cu elementele de operare puteți efectua simplu și direct setările aparatului dvs.

Tastele

Sub taste sunt amplasați senzori. Pentru a alege o funcție, atingeți tasta corespunzătoare.

Tastă	Utilizare
① activat/dezactivat	Conectarea sau deconectarea aparatului → "Conectarea și deconectarea aparatului" la pagina 14
🏠 Meniul principal	Selectarea modurilor de funcționare și setărilor → "Setați modul de funcționare și porniți aparatul" la pagina 14
🕒 Funcții de timp	Setarea temporizatorului, a duratei de preparare sau a funcționării decalate în timp „Gata la” → "Funcții de timp" la pagina 16
🛡️ Sistem de siguranță împotriva accesului copiilor	Activarea sau dezactivarea sistemului de siguranță împotriva accesului copiilor → "Sistemul de siguranță împotriva accesului copiilor" la pagina 17

Panoul de comandă

Prin intermediul panoului de comandă setați diversele funcții ale aparatului dumneavoastră. Pe display sunt prezentate setările curente.

📄	Informație	Prezentarea informațiilor suplimentare Afișarea temperaturii actuale → "Setați modul de funcționare și porniți aparatul" la pagina 14
⚡	Încălzire rapidă	Activarea sau dezactivarea funcției de încălzire rapidă → "Aparat cu încălzire rapidă" la pagina 15 Activarea sau dezactivarea funcției PowerBoost → "Aparat cu încălzire rapidă" la pagina 15
⏸	Pornire/Oprire	Pornirea sau oprirea funcționării → "Setați modul de funcționare și porniți aparatul" la pagina 14

Elementul de comandă ShiftControl



Cu ajutorul elementului de comandă ShiftControl, accesați rândurile prezentate pe display și selectați setările. Setările pe care le puteți modifica sunt iluminate mai puternic.



Tasta	Utilizare
<	Stânga navigare spre stânga pe display
>	Dreapta navigare spre dreapta pe display
^	Sus navigare în sus pe display
v	Jos navigare în jos pe display

Indicație: De asemenea, puteți să derulați rapid setările, menținând apăsată o tastă. Derularea rapidă este întreruptă imediat ce eliberați tasta.

Meniul principal

Pentru a accesa meniul principal, atingeți tasta .

Meniul	Utilizare
	Moduri de încălzire Selectați modul de încălzire și temperatura dorite pentru preparatul dumneavoastră → "Conectarea și deconectarea aparatului" la pagina 14
	Funcția de asistență la coacere și prăjire Recomandări de reglare pentru coacere și prăjire → "Funcția de asistență la coacere și prăjire" la pagina 19

	MyProfile Modificarea individuală a setărilor aparatului → "Setări de bază" la pagina 18
	EasyClean Curățați depunerile ușoare de murdărie din interiorul cuptorului → "Funcția de curățare" la pagina 22
	Autocurățare pirolitică Curățați interiorul cuptorului. → "Funcția de curățare" la pagina 22

Meniul Moduri de încălzire

Aparatul dumneavoastră dispune de diverse moduri de încălzire. După conectarea aparatului, accesați direct meniul cu modurile de încălzire.

La setări ale temperaturii de peste 275 °C, aparatul reduce temperatura la aproximativ 275 °C după 40 de minute.

Mod de încălzire	Temperatură	Utilizare
	Funcția CircoTherm de convecție a aerului fierbinte	40 - 200 °C Pentru coacere sau preparare pe unul sau mai multe niveluri. Ventilatorul distribuie uniform în interiorul cuptorului căldura emisă de corpul de încălzire circular din peretele posterior.
	Încălzire în partea superioară/inferioară	50 - 275 °C Pentru coacere și prăjire tradiționale, pe un nivel. Adecvat în special pentru prăjituri cu umpluturi zemoase. Căldura vine uniform de sus și de jos.
	Grill cu convecție de aer	50 - 250 °C Pentru prăjirea cărnii de pasăre, peștelui întreg și bucăților mai mari de carne. Rezistența grill-ului și ventilatorul se conectează și se deconectează alternativ. Ventilatorul creează vârtejuri de aer fierbinte în jurul preparatului.
	Treapta pentru pizza	50 - 275 °C Pentru prepararea pizzei și alimentelor care necesită o cantitate mare de căldură din partea inferioară. Încălzește atât corpul de încălzire de jos, cât și corpul de încălzire inelar de pe peretele posterior.
	Treapta pentru coacerea pâinii	180 - 240 °C Pentru coacerea pâinii, chifelor și a produselor de brutărie, selectați temperaturile înalte.
	Grill, suprafață mare	50 - 290 °C Pentru prepararea pe grill a bucăților tăiate felii precum fripturi, a cârnăciorilor sau pâinii prăjite și pentru gratinare. Întreaga suprafață de sub rezistența grill-ului va deveni fierbinte.
	Grill, suprafață mică	50 - 290 °C Pentru prepararea pe grill a cantităților mici de fripturi, cârnăciori sau pâine prăjită și pentru gratinare. Suprafața din mijloc de sub rezistența grill-ului devine fierbinte.
	Încălzire inferioară	50 - 250 °C Pentru prepararea în baie de apă și pentru coacere ulterioară. Căldura este distribuită din partea inferioară.
	Preparare delicată	70 - 120 °C Pentru prepararea delicată și lentă a bucăților de carne ușor prăjite, fragede, în veselă neacoperită. Căldura se distribuie uniform de sus și de jos, la temperatură redusă.
	Treapta de dospire	35 - 55 °C Pentru dospirea aluaturilor cu drojdie și a aluaturilor acide (maia) și pentru maturarea iaurtului. Aluatul dospește mai repede decât la temperatura camerei. Suprafața aluatului nu se usucă.
	Decongelare	30 - 60 °C Pentru decongelarea delicată a alimentelor congelate.
	Încălzire superioară/inferioară Eco	50 - 275 °C Pentru o preparare atentă a preparatelor selectate. Căldura este distribuită din partea superioară spre cea inferioară. Cel mai eficient mod de încălzire este cuprins între 150-250 °C. Acest mod de încălzire se folosește pentru determinarea consumului de energie în modul convențional.



CircoTherm Eco

40 - 200 °C

Pentru prepararea delicată a alimentelor selectate, pe un nivel, fără preîncălzire. Ventilatorul distribuie în interiorul cuptorului căldura emisă de rezistența circulară din peretele posterior.

Cel mai eficient mod de încălzire este cuprins între 125-200 °C.

Acest mod de încălzire se folosește pentru determinarea consumului de energie în modul de circulare a aerului și al clasei de eficiență energetică.

Funcțiile interiorului cuptorului

Funcțiile din interiorul cuptorului facilitează utilizarea aparatului dumneavoastră. Astfel, de ex., interiorul cuptorului este iluminat pe suprafață mare și un ventilator de răcire protejează aparatul împotriva supraîncălzirii.

Deschideți ușa aparatului

Dacă deschideți ușa aparatului în timpul unei funcționări în derulare, funcționarea va fi întreruptă. La închiderea ușii, funcționarea va fi continuată.

Indicație: La unele moduri de încălzire, funcționarea va continua și cu ușa aparatului deschisă.

Iluminatul din interiorul cuptorului

Sistemul de iluminare din interiorul cuptorului se activează atunci când este deschisă ușa aparatului. În cazul în care ușa rămâne deschisă mai mult de aprox. 15 minute, iluminatul se deconectează din nou.

La cele mai multe dintre modurile de funcționare, sistemul de iluminare din interiorul cuptorului se activează imediat ce aparatul este pus în funcțiune. Atunci când procesul de preparare s-a finalizat, acesta se dezactivează.

Indicație: În setările de bază puteți stabili ca iluminatul interiorului cuptorului să nu se conecteze în timpul funcționării. → "Setări de bază" la pagina 18

Ventilator de răcire

Ventilatorul de răcire se conectează și se deconectează după cum este necesar. Aerul cald este degajat pe deasupra ușii.

Atenție!

Nu obturați fantele de ventilare. În caz contrar, aparatul se supraîncălzește.

Pentru o răcire mai rapidă a interiorului cuptorului după funcționare, ventilatorul de răcire continuă să funcționeze pentru o anumită perioadă de timp.

Indicație: Puteți modifica în setările de bază cât timp să continue funcționarea ventilatorului. → "Setări de bază" la pagina 18

Accesorii

Aparatului dvs. îi sunt atașate diferite accesorii. Aici dispuneți de o prezentare generală a accesoriilor din pachetul de livrare și a utilizării corecte a acestora.

Accesorii livrate împreună cu produsul

Aparatul dvs. este echipat cu următoarele accesorii:

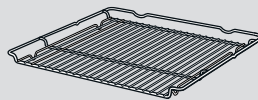

Grătar

Pentru vase, forme pentru prăjituri și forme pentru sufleu.

Pentru fripturi, carne preparată pe grătar și produse congelate.

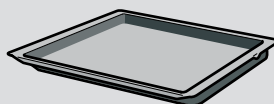

Tavă universală

Pentru prăjituri însirocate, produse de brutărie și patiserie, preparate congelate și bucăți mari de friptură.

Poate fi folosită ca recipient de colectare a grăsimii, în cazul preparării la grill, direct pe grătar.

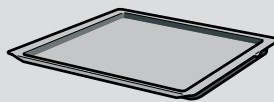

Tavă

Pentru prăjituri în tavă și produse mici de brutărie/patiserie.

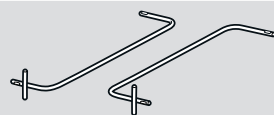

Suporturile pentru accesorii

În cadrul curățării automate, cu ajutorul lor puteți curăța de ex. și tava universală.

Utilizați numai accesorii originale. Ele sunt adecvate special pentru aparatul dvs.

Puteți achiziționa accesorii de la unitățile service abilitate, din comerțul de specialitate sau de pe internet.

Indicație: În cazul în care accesoriile se încing, acestea se pot deforma. Acest lucru nu influențează funcționarea. Imediat ce acestea se răcesc, deformarea dispare.

Introducerea accesoriilor

Spațiul de coacere dispune de 4 niveluri. Nivelurile se numără de jos în sus.

În spațiul de coacere, partea superioară a nivelurilor pentru majoritatea aparatelor este marcată cu un simbol pentru grill.

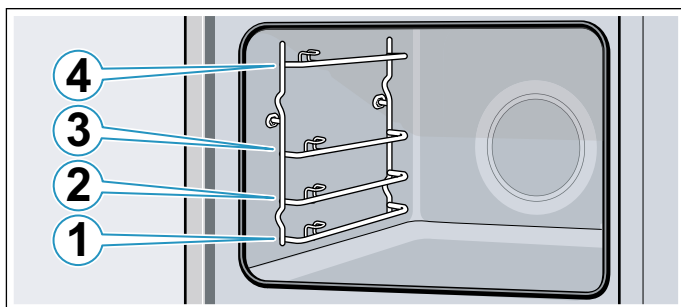

Accesoriul poate fi tras în afară cam până la jumătate, fără să se răstoarne.

Indicații

- Aveți grijă să introduceți accesoriile întotdeauna în locul corespunzător din spațiul de coacere.
- Împingeți accesoriul întotdeauna integral în spațiul de coacere, astfel încât acesta să nu atingă ușa cuptorului.

Funcția de blocare în poziție

Accesoriile pot fi trase în afară cam până la jumătate, până când se blochează în poziție. Funcția de blocare în poziție împiedică răsturnarea accesoriului la tragerea lui în afară. Accesoriul trebuie introdus corect în spațiul de coacere pentru ca protecția împotriva răsturnării să funcționeze.

La introducerea grătarului, aveți grijă ca ciocul de înclichetare **a** să fie în spate și îndreptat în jos. Partea deschisă trebuie să fie îndreptată către ușa aparatului, iar curbura către interior

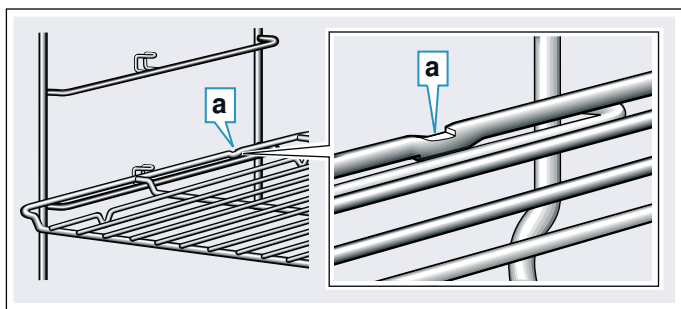

La introducerea tăvii de copt sau a tăvii universale, aveți grijă ca ciocul de înclichetare **b** să fie în spate și îndreptat în jos. Marginea teșită a accesoriului **c** trebuie să fie îndreptată către ușa aparatului.

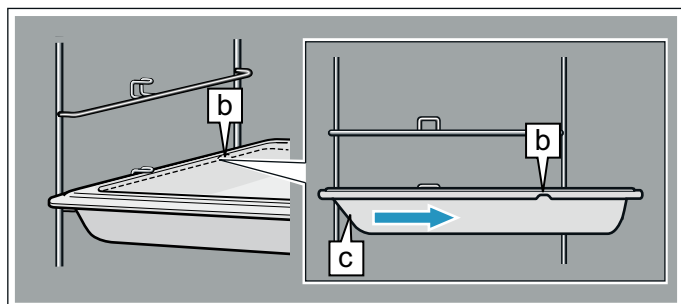

Combinarea accesoriilor

Puteți introduce grătarul în același timp cu tava universală, pentru a colecta lichidele care se scurg.

Când așezați grătarul, aveți grijă ca ambele distanțiere să stea **a** pe marginea din spate. La introducerea tăvii universale, grătarul este peste tija de ghidare a nivelului.

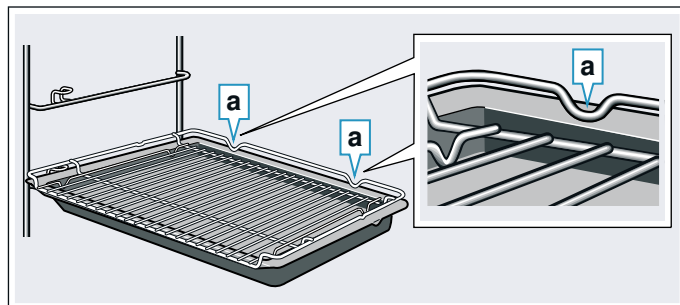

Accesoriile speciale

Accesoriile speciale pot fi achiziționate de la unitățile service abilitate, din comerțul de specialitate sau pe internet. O ofertă cuprinzătoare pentru aparatul dumneavoastră puteți găsi în broșurile noastre sau pe internet.

Disponibilitatea și posibilitatea de comandă on-line sunt diferite de la țară la țară. Vă rugăm să consultați documentația de vânzare.

Indicație: Nu orice accesoriu se potrivește la orice aparat. La cumpărare, vă rugăm să precizați întotdeauna identificarea exactă (Nr. E) a aparatului dumneavoastră. → "Unitatea service abilitată" la pagina 30

Accesorii

Grătar pentru coacere și prăjire

Tavă de copt, funcție de piroliză

Tavă universală, funcție de piroliză

Tavă mare pentru sufleu, funcție de piroliză

Set pentru preparare cu abur pentru cuptor

Tigaie profesională, funcție de piroliză

Capac pentru tavă profesională

Tavă pentru pizza

Tavă pentru grill, funcție de piroliză

Piatră de copt pâine, funcție de piroliză

Vas de sticlă termorezistent, 5,1 litri

Tavă de sticlă

Glisieră ComfortFlex (1 nivel) + cadru*

Glisieră ComfortFlex (1 nivel)*

Tije telescopice pe 3 niveluri*

* La comandarea de accesorii care nu intră în componența aparatului, este necesar să specificați Nr. E al acestuia

Înainte de prima utilizare

Înainte de a putea utiliza noul dvs. aparat, trebuie să efectuați câteva setări. În afară de acestea, curățați spațiul de coacere și accesoriile.

Prima punere în funcțiune

Imediat ce aparatul este conectat la rețea, displayul indică prima setare - „Limba”.

Setarea limbii

1. Cu ajutorul tastei \vee , accesați rândurile din partea inferioară.
2. Selectați limba cu ajutorul tastei \langle sau \rangle .
3. Cu ajutorul tastei \wedge , navigați înapoi la „Limba”.
4. Selectați setările următoare cu ajutorul tastei \rangle .

Setarea orei curente

1. Cu ajutorul tastei \vee , accesați rândurile din partea inferioară.
2. Setări ora curentă cu ajutorul tastei \langle sau \rangle .
3. Accesați rândurile următoare cu ajutorul tastei \vee .
4. Setări minutele cu ajutorul tastei \langle sau \rangle .
5. Apăsăți în mod repetat tasta \wedge până când se afișează „Ora curentă”.
6. Selectați setările următoare cu ajutorul tastei \rangle .

Setarea datei

1. Cu ajutorul tastei \vee , accesați rândurile din partea inferioară.
2. Setări ziua cu ajutorul tastei \langle sau \rangle .
3. Accesați rândurile următoare cu ajutorul tastei \vee .
4. Setări luna cu ajutorul tastei \langle sau \rangle .
5. Accesați rândurile următoare cu ajutorul tastei \vee .
6. Setări anul cu ajutorul tastei \langle sau \rangle .
7. Apăsăți în mod repetat tasta \wedge până când se afișează „Data”.
8. Salvați setările cu ajutorul tastei \rangle .
Prima punere în funcțiune este finalizată.

Indicații

- Puteți să modificați oricând aceste setări și să le readuceți la setările de bază. → *„Setări de bază” la pagina 18*
- După conectarea la curent sau după o pană de curent, pe display apar setările pentru prima punere în funcțiune.

Curățarea interiorului cuptorului

Pentru a înlătura mirosul specific de aparat nou, încălziți cuptorul gol, închis.

1. Scoateți accesoriile din interiorul cuptorului.
2. Scoateți din cuptor resturile de ambalaj, de exemplu biluțele de polistiren.
3. Înainte de încălzire, ștergeți suprafețele lucioase din interiorul cuptorului cu o lavetă moale, umedă.
4. Conectați aparatul cu ajutorul tastei Ⓢ .

5. Setări modul de încălzire și temperatura indicate și porniți funcționarea aparatului. → *„Setări modul de funcționare și porniți aparatul” la pagina 14*

Setări	
Mod de încălzire	Funcția CircoTherm de convecție a aerului fierbinte Ⓢ
Temperatură	maximă
Durata de preparare	1 oră

6. Aerisiți bucătăria pe tot parcursul perioadei de încălzire a aparatului.
7. După durata indicată, deconectați aparatul cu ajutorul tastei Ⓢ .
8. Așteptați până când cuptorul se răcește.
9. Curățați suprafețele lucioase cu o soluție de apă cu detergent de vase și cu o lavetă.

Curățarea accesoriilor

Curățați temeinic accesoriile cu soluție de detergent de vase și cu o lavetă sau cu o perie moale.

Operarea aparatului

V-au fost deja prezentate elementele de operare și modul lor de funcționare. Acum vă explicăm cum efectuați setările aparatului dvs. Veți afla ce se întâmplă la conectare și deconectare și cum setați modurile de funcționare.

Conectarea și deconectarea aparatului

Pentru a conecta sau deconecta aparatul, atingeți tasta .

După deconectarea aparatului, pe display este prezentată valoarea ridicată sau scăzută a căldurii reziduale din interiorul acestuia.



Display	Temperatură
Căldură reziduală mare	peste 120 °C
Căldură reziduală redusă	între 60 °C și 120 °C

Indicații



- Anumite afișări și indicații de pe display, de exemplu, privind căldura reziduală, rămân vizibile și când aparatul este deconectat.
- După finalizarea funcționării aparatului, ventilatorul de răcire continuă să funcționeze sonor până când interiorul cuptorului se răcește corespunzător.
- Dacă nu mai utilizați aparatul, deconectați-l. În cazul în care nu se efectuează nicio setare pentru o perioadă mai îndelungată de timp, aparatul se deconectează automat.

Setați modul de funcționare și porniți aparatul

De exemplu: funcția CircoTherm de convecție a aerului fierbinte  la 170 °C

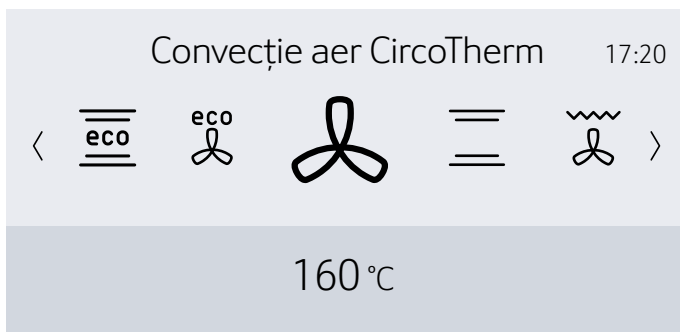

1. Atingeți tasta  pentru a conecta aparatul. Accesați-o direct din meniul Moduri de încălzire .





2. Selectați modul de încălzire cu ajutorul tastei  sau .
3. Accesați rândurile următoare cu ajutorul tastei .

4. Selectați temperatura cu ajutorul tastei  sau .



Indicație: În funcție de modul de funcționare, poate fi posibilă efectuarea de setări suplimentare. Pentru fiecare setare suplimentară, accesați rândurile următoare cu ajutorul tastei . Selectați setările cu ajutorul tastei  sau .

5. Atingeți tasta  pentru a porni funcționarea aparatului. Pe display sunt prezentate barele pentru nivelul de încălzire și durata de funcționare.

Indicație: Dacă, după pornirea funcționării, doriți să accesați direct meniul principal , puteți să selectați meniul principal din capitolul setări de bază, din cadrul secțiunii „Funcționare după conectare”.

Valori propuse

Pentru fiecare mod de încălzire, aparatul vă indică o temperatură propusă sau o treaptă propusă. Puteți prelua aceste propuneri sau puteți efectua modificări în domeniul respectiv.

Barele pentru nivelul de încălzire

Pe display sunt prezentate barele pentru nivelul de încălzire imediat ce este pornit un mod de încălzire. Barele pentru nivelul de încălzire afișează creșterea temperaturii în interiorul cuptorului.

Timpul de funcționare



Dacă este pornit un mod de încălzire, este afișat timpul de funcționare. Timpul de funcționare este contorizat pe parcursul funcționării. Astfel, puteți controla întotdeauna de cât timp se derulează funcționarea.

Afișarea temperaturii actuale

Pentru afișarea temperaturii actuale pe display, atingeți tasta .

Temperatura actuală este afișată scurt și numai pe durata încălzirii.

Informații suplimentare

Când se aprinde tasta , puteți vizualiza informațiile. Pentru aceasta, atingeți tasta . Informațiile sunt afișate timp de câteva secunde.

Anularea sau modificarea funcționării aparatului

Modificarea funcționării aparatului

1. Întrerupeți modul de funcționare cu ajutorul tastei ▷||.
2. Cu ajutorul tastei ∨ sau ∼ accesați rândul cu setarea pe care doriți să o modificați.
3. Modificați setarea cu ajutorul tastei < sau >.
4. Cu ajutorul tastei ▷||, porniți modul de funcționare modificat.

Indicații

- În timpul întreruperii funcționării, ventilatorul de răcire poate funcționa în continuare.
- După modificarea temperaturii, durata de funcționare întreruptă este contorizată în continuare. După modificarea modului de încălzire, durata de funcționare este reluată de la zero.

Modificarea funcționării aparatului

Apăsăți și mențineți apăsată tasta ▷|| până când funcționarea aparatului este anulată.

Indicație: Modulurile de funcționare precum funcția de curățare nu pot fi anulate.

Aparat cu încălzire rapidă

Cu cele două funcții, de încălzire rapidă și PowerBoost, puteți reduce durata de încălzire. Depinde de setarea Modulului de încălzire dacă aparatul este încălzit cu funcția de încălzire rapidă sau cu PowerBoost. Spre deosebire de funcția de încălzire rapidă, pentru care cuptorul trebuie încălzit în prealabil, în cazul funcției PowerBoost puteți așeza preparatul dumneavoastră în cuptorul rece. Preparați cu PowerBoost pe un singur nivel.

Funcție	Mod de încălzire	Introduceți preparatul în interiorul cuptorului
Încălzire rapidă	Încălzire superioară/inferioară	după încălzire
PowerBoost*	Funcția CircoTherm de convecție a aerului fierbinte Treapta pentru coacerea pâinii	înainte de încălzire

* fără preparare pe mai multe niveluri

Indicații

- Tasta este iluminată, poate fi activată funcția de încălzire rapidă sau PowerBoost.
- Pentru dezactivarea anticipată a funcției de încălzire rapidă sau a PowerBoost, atingeți tasta .

Încălzirea rapidă activată

1. Setăți încălzirea superioară/inferioară și temperatura. **Indicație:** Setăți o temperatură mai mare de 100 °C astfel încât aparatul să se încălzească repede.
2. Atingeți tasta ▷|| pentru a porni funcționarea aparatului.



3. Pentru activarea funcției de încălzire rapidă, atingeți tasta . Pe display apare simbolul .
4. După atingerea temperaturii setate, încălzirea rapidă se deconectează automat. Simbolul se stinge de pe display. Introduceți preparatul în interiorul cuptorului.

Activarea Powerboost

1. Setăți funcția CircoTherm de convecție a aerului fierbinte sau treapta pentru coacerea pâinii și temperatura. **Indicație:** Setăți o temperatură mai mare de 100 °C astfel încât aparatul să se încălzească repede.
2. Introduceți preparatul în interiorul cuptorului, pe un singur nivel.
3. Atingeți tasta ▷|| pentru a porni funcționarea aparatului.
4. Atingeți tasta pentru activarea funcției PowerBoost. Pe display apare simbolul . După atingerea temperaturii setate, funcția PowerBoost se deconectează automat. Simbolul se stinge de pe display.

Funcții de timp

Aparatul dvs. dispune de diverse funcții de timp.



Funcție de timp	Utilizare
 Temporizatorul	Temporizatorul funcționează ca un ceas pentru fiert ouă. Aparatul nu se conectează sau deconectează automat.
 Durată de preparare	După expirarea unei durate de preparare reglate, aparatul își încheie automat funcționarea.
 Gata la	Aparatul își începe automat funcționarea și, după expirarea unei durate de preparare reglate și a timpului final, își încheie automat funcționarea.

Indicație: Dacă este setată o funcție de timp, creșteți intervalul de timp dacă sunt setate valori mai mari. De exemplu: Puteți regla o durată de preparare de până la 1 oră cu precizie de minut, iar pentru mai mult de o oră, puteți regla în trepte de câte 5 minute.

Activarea și dezactivarea funcțiilor de timp







Pentru a activa sau dezactiva funcțiile de timp, atingeți tasta .

Indicație: După un anumit timp de la afișare, funcțiile de timp dispar în mod automat. Dacă este deja setată o durată, aceasta va fi preluată.

 Timer	--:-- min s >
 Durata de preparare	--:-- h min
 Gata la	17:20

Setarea temporizatorului







Temporizatorul poate fi setat și atunci când aparatul este deconectat.

1. Atingeți tasta . Pe afișaj sunt prezentate funcțiile de timp.
2. Selectați durata de preparare cu ajutorul tastei . **Indicație:** Atunci când aparatul este conectat, cu ajutorul tastei  din rândul  Temporizator, accesați și selectați durata cu ajutorul tastei .
3. Atingeți tasta  pentru a porni temporizatorul. Pe display este prezentat simbolul . Temporizatorul începe să cronometreze.

Indicație: Imediat ce a expirat timpul setat, se emite un semnal sonor. După dezactivarea semnalelor acustice, atingeți tasta .

Reglarea duratei de preparare

După expirarea unei durate de preparare reglate, aparatul își încheie automat funcționarea. Funcția poate fi utilizată numai în combinație cu un mod de încălzire.

1. Atingeți tasta .
2. Setarea modului de încălzire și a temperaturii.
3. Atingeți tasta . Pe afișaj sunt prezentate funcțiile de timp.
4. Cu tasta  sau  setați durata de preparare.
 - Tasta  pentru valoarea propusă de 10 minute
 - Tasta  pentru valoarea propusă de 30 minute
5. Atingeți tasta  pentru a porni derularea duratei setate.

Când durata a expirat, se emite un semnal sonor, iar aparatul se oprește automat. După dezactivarea semnalelor acustice, atingeți tasta .







Funcționare decalată în timp - „Gata la”

Aparatul se conectează automat și se deconectează automat la sfârșitul preselectat al timpului final. Pentru a seta durata și sfârșitul funcționării.

Funcționarea decalată în timp poate fi utilizată numai în combinație cu un mod de încălzire.





Indicații

- Aveți grijă să nu lăsați prea mult timp preparatele în interiorul aparatului, pentru a evita alterarea acestora.
- În cazul pornirii temporizate, nu toate modurile de încălzire pot fi pornite.

1. Introduceți în cuptor preparatele cu accesoriile corespunzătoare și închideți ușa aparatului.
2. Atingeți tasta .
3. Setarea modului de încălzire și a temperaturii.
4. Atingeți tasta . Pe afișaj sunt prezentate funcțiile de timp.
5. Selectați durata de preparare cu ajutorul tastei .
6. Accesați rândurile funcției „→| Gata la” cu ajutorul tastei .
7. Selectați ora de finalizare cu ajutorul tastei .
8. Atingeți tasta . Aparatul pornește derularea duratei de temporizare până la începerea funcționării.

Imediat ce funcția s-a finalizat, este emis un semnal sonor, iar aparatul se oprește automat. După dezactivarea semnalelor acustice, atingeți tasta .

Verificarea, modificarea sau anularea setărilor



1. Atingeți tasta . Pe afișaj sunt prezentate funcțiile de timp.
2. Accesați rândurile următoare cu ajutorul tastei  sau .
3. Dacă este necesar, modificați setările cu tasta  sau . Pentru a anula o funcție de timp, setați „00:00”. Setarea va fi preluată automat.

Sistemul de siguranță împotriva accesului copiilor

Pentru a se preveni conectarea accidentală a aparatului de către copii sau pentru ca aceștia să nu modifice setările, aparatul dvs. este echipat cu un sistem de siguranță împotriva accesului copiilor.

Aparatul dumneavoastră dispune de două moduri de blocare.













Blocare	Activare/dezactivare
Sistemul automat de siguranță împotriva accesului copiilor	Setări prin intermediul meniului MyProfile → "Setări de bază" la pagina 18 copiilor
Sistem unic de siguranță împotriva accesului copiilor	Prin intermediul tastei 

Indicație: Imediat ce este activat un sistem de siguranță, panoul de comandă va fi blocat. Sunt excluse tastele  și . Puteți dezactiva sistemul de siguranță împotriva accesului copiilor în orice moment.



Sistem automat de siguranță împotriva accesului copiilor

Panoul de comandă va fi blocat, astfel încât aparatul să nu poată fi pornit. Pentru a-l porni, sistemul automat de siguranță împotriva accesului copiilor trebuie să fie dezactivat. După funcționarea aparatului, panoul de comandă se blochează automat.



Activare











1. Atingeți tasta .
2. Atingeți tasta .
3. Cu ajutorul tastei  sau , selectați „MyProfile”.
4. Accesați rândurile următoare cu ajutorul tastei .
5. Cu ajutorul tastei  sau , selectați „Sistemul automat de siguranță împotriva accesului copiilor”.
6. Cu ajutorul tastei , accesați rândurile din partea inferioară.
7. Cu ajutorul tastei , selectați „Activare”.
8. Atingeți tasta .
9. Pentru a salva setările, accesați rândurile următoare cu ajutorul tastei . „Sistemul automat de siguranță împotriva accesului copiilor” este activat. După deconectare, pe display este prezentat simbolul .

Întrerupere

1. Mențineți apăsată tasta  până când pe display este prezentat mesajul „Sistem de siguranță împotriva accesului copiilor dezactivat”.
2. Atingeți tasta .
3. Conectați funcționarea dorită a aparatului.

Dezactivare



1. Mențineți apăsată tasta  până când pe display este prezentat mesajul „Sistem de siguranță împotriva accesului copiilor dezactivat”.
2. Atingeți tasta .
3. Atingeți tasta .

4. Cu ajutorul tastei  sau , selectați „MyProfile”.
5. Accesați rândurile următoare cu ajutorul tastei .
6. Cu ajutorul tastei  sau , selectați „Sistemul automat de siguranță împotriva accesului copiilor”.
7. Cu ajutorul tastei , accesați rândurile din partea inferioară.
8. Cu ajutorul tastei , selectați „Dezactivare”.
9. Atingeți tasta .
10. Pentru a salva setările, accesați rândurile următoare cu ajutorul tastei . „Sistemul automat de siguranță împotriva accesului copiilor” este dezactivat.
11. Atingeți tasta .

Sistemul unic de siguranță împotriva accesului copiilor

Panoul de comandă va fi blocat, astfel încât aparatul să nu poată fi pornit. Pentru a-l porni, sistemul unic de siguranță împotriva accesului copiilor trebuie să fie dezactivat. După deconectare, panoul de comandă nu se mai blochează.















Activarea și dezactivarea

1. Mențineți apăsată tasta  până când pe display este prezentat mesajul „Sistem de siguranță împotriva accesului copiilor activat”. Sistemul de siguranță împotriva accesului copiilor este activat.
2. Mențineți apăsată tasta  până când pe display este prezentat mesajul „Sistem de siguranță împotriva accesului copiilor dezactivat”. Sistemul de siguranță împotriva accesului copiilor este dezactivat.

Setări de bază

Pentru a putea opera simplu și în mod optim aparatul, aveți la dispoziție diverse setări. Puteți modifica aceste setări după cum este necesar în MyProfile .

Modificare MyProfile

1. Atingeți tasta .
2. Atingeți tasta .
3. Cu ajutorul tastei  sau , selectați „MyProfile .
4. Accesați rândurile următoare cu ajutorul tastei .
5. Selectați setările cu ajutorul tastei  sau .
6. Cu ajutorul tastei , navigați înapoi la Opțiuni.
7. Selectați setările cu ajutorul tastei  sau .
8. Atingeți tasta .
9. Pentru a salva setările, atingeți „Salvare” cu ajutorul tastei .
Pentru a anula setările, atingeți „Anulare” cu ajutorul tastei .

Lista setărilor de bază

















Setare	Opțiuni
Limbă de utilizare	Selectarea limbii
Ora curentă	Setarea orei curente
Data	Setarea datei curente
Funcții favorite	Stabiliți care moduri de încălzire din meniul Moduri de încălzire doriți să fie afișate
Semnal sonor	Durată scurtă
	Durată medie
	Durată lungă
Sunet pentru taste	Deconectare: (Excepție: sunetul pentru taste rămâne până la atingerea tastei )
	Conectare
Luminozitatea displayului	Se reglează în 5 trepte
Afișajul ceasului	Digital
	Oprit
Sistemul de iluminat	În funcționare, aprins
	În funcționare, stins
Sistemul de siguranță împotriva accesului copiilor*	Numai blocarea tastelor
	Blocarea ușii și blocarea tastelor
Sistemul automat de siguranță împotriva accesului copiilor	Dezactivat
	Activat
Funcționarea după conectare	Meniul principal
	Moduri de încălzire
	Funcția de asistență la coacere și prăjire
Reducerea luminozității	Deconectată
	Conectată (displayul va fi mai întunecat între orele 22:00 și 5:59)

Logo de marcă	Afișare
	Fără afișare
Timp de funcționare ulterioară a ventilatorului	Recomandat
	Minim
Sistemul de extragere*	Fără accesoriu opțional (suport pentru tăvi sau glisieră simple)
	Accesoriu opțional (glisieră duble sau glisieră triple)
Setări din fabrică	Resetare
*) Această setare de bază nu poate fi aleasă în funcție de tipul aparatului	

Stabilirea funcțiilor favorite

Puteți stabili care moduri de încălzire din meniul Moduri de încălzire doriți să fie afișate.

Indicație: Modurile de încălzire „Funcția CircoTherm de convecție a aerului fierbinte”, „Grill cu convecție de aer” și „Grill, suprafață mare” sunt prezentate întotdeauna în meniul Moduri de încălzire. Acestea nu pot fi dezactivate.

1. Atingeți tasta .
2. Atingeți tasta .
3. Cu ajutorul tastei  sau , selectați „MyProfile .
4. Accesați rândurile următoare cu ajutorul tastei .
5. Selectați „Funcții favorite” cu ajutorul tastei  sau .
6. Selectați „Funcții favorite” cu ajutorul tastei .
7. Selectați modul de încălzire cu ajutorul tastei  sau .
8. Accesați rândurile următoare cu ajutorul tastei .
9. Cu ajutorul tastei  sau , selectați „Activare” sau „Dezactivare”.
Indicație: Dacă ați selectat „Activare”, atunci este afișat Modul de încălzire din meniul Moduri de încălzire. Dacă ați selectat „Dezactivare”, atunci nu este afișat Modul de încălzire din meniul Moduri de încălzire.
10. Atingeți tasta .
11. Pentru a salva setările, atingeți „Salvare” cu ajutorul tastei .
Pentru a anula setările, atingeți „Anulare” cu ajutorul tastei .

A Funcția de asistență la coacere și prăjire

Cu funcția de asistență la coacere și prăjire puteți pregăti foarte simplu preparate diverse. Setarea optimă este configurată de către aparat.

Pentru a obține rezultate bune, interiorul cuptorului nu trebuie să fie prea fierbinte pentru preparatele selectate. Dacă este însă astfel, veți primi o indicație pe display. Lăsați interiorul cuptorului să se răcească și porniți din nou.

Recomandări privind setările

- Rezultatul preparării depinde de calitatea alimentelor și de tipul veselei. Pentru un rezultat optim al preparării, utilizați numai alimente care sunt în stare optimă și carne la temperatura frigiderului.
- Funcția de asistență la coacere și prăjire vă ajută cu setările pentru prăjituri, pâine și fripturi. Aparatul selectează pentru dumneavoastră modul de încălzire optim. Vor fi afișate ca propuneri o temperatură și o durată de preparare adecvate, conform dorințelor dumneavoastră.
- În cazul cărnii, sunt prezentate indicații referitoare, de exemplu, la veselă, nivel sau adăugarea de lichide. În cazul anumitor preparate este necesară, de exemplu, întoarcerea sau amestecarea în timpul preparării. Acest lucru va fi prezentat pe afișaj la scurt timp după pornire. La momentul potrivit se va emite un semnal sonor care să vă amintească acest lucru.
- Pentru recomandări privind vesela adecvată și modalitățile de preparare, consultați finalul instrucțiunilor de utilizare.

Alegerea preparatului

În următorul tabel găsiți valorile de setare adecvate pentru preparatele indicate.

Preparate
Pandișpan, formă demontabilă/dreptunghiulară
Biscuiți (6 ouă)
Ruladă de biscuiți
Prăjituri din aluat dospit, cu umplutură uscată
Colaci/împletituri din aluat dospit
Produse mici de patiserie din foietaj
Brioșe, 1 nivel
Pâine albă în formă dreptunghiulară
Chifle/baghete semipreparate
Pizza congelată cu blat subțire, 1 bucată
Cartofi prăjiți, congelați, 1 nivel
Graten de cartofi din cartofi cruzi
Cartofi la cuptor
Lasagna proaspătă
Friptură de porc, cu grăsime și fără șorici

Preparate
Friptură din carne tocată, (1 kg)
Friptură înăbușită de vită
Pulpă de miel fără os
Pui, întreg
Pulpe de pui
Gâscă, întreagă (3-4 kg)

Setare preparatelor

Veți fi ghidați complet prin procesul de setare pentru preparatul selectat.

1. Atingeți tasta \odot pentru a conecta aparatul.
2. Atingeți tasta \uparrow .
3. Selectați funcția de asistență la coacere și prăjire cu ajutorul tastei \langle sau \rangle .
4. Accesați rândurile următoare cu ajutorul tastei \sim .
5. Selectați categoria dorită cu ajutorul tastei \langle sau \rangle .
6. Accesați rândurile următoare cu ajutorul tastei \sim .
7. Selectați preparatul dorit cu ajutorul tastei \langle sau \rangle .
8. Accesați rândurile următoare cu ajutorul tastei \sim . Pe afișaj sunt prezentate recomandările de reglare.
Indicație: În cazul anumitor preparate, puteți vizualiza de recomandări suplimentare, de exemplu, privind nivelul de preparare și vesela. Pentru aceasta, atingeți tasta \rangle . Pentru accesa din nou recomandările de reglare, atingeți tasta \langle .
9. Dacă este necesar, aveți posibilitatea să modificați recomandările de reglare. Pentru aceasta, atingeți tasta \sim .
Accesați setările dorite cu ajutorul tastei \sim sau \wedge .
Modificați setarea cu tasta \langle sau \rangle .
10. Mai întâi, atingeți tasta \triangleright pentru pornirea funcționării aparatului.

Când durata a expirat, se emite un semnal sonor, iar aparatul se oprește automat. După dezactivarea semnalelor acustice, atingeți tasta \ominus .

În cazul anumitor recomandări de reglare, aparatul vă oferă posibilitatea de a continua prepararea alimentelor.

În cazul în care rezultatul preparării este satisfăcător, atingeți tasta \wedge „Finalizare”.

În cazul în care rezultatul preparării nu este satisfăcător, puteți continua prepararea alimentelor.

Continuarea procesului de preparare

1. Cu ajutorul tastei \sim , selectați „Continuare preparare”.
2. Dacă este necesar, modificați setarea cu ajutorul tastei \langle sau \rangle .
3. Atingeți tasta \triangleright pentru a porni funcția „Continuare preparare”.

Anulare

Apăsăți și mențineți apăsată tasta \triangleright până când funcționarea aparatului este anulată.

Deconectarea aparatului

Pentru a deconecta aparatul, atingeți tasta \odot .



Reglaj sabat

Cu reglajul sabat puteți seta o durată de până la 74 de ore. Preparatele din interiorul cuptorului rămân calde, fără să trebuiască să porniți sau să opriți.

Pornirea funcției Sabbath

Înainte de a putea utiliza setarea Sabbath, trebuie să o activați din setările de bază, din secțiunea „Favorite”.

Dacă funcția Sabbath este activată, o puteți selecta din meniul Moduri de încălzire.

Aparatul se încălzește cu funcția de încălzire în partea superioară/inferioară. Se poate seta o temperatură cuprinsă între 85 °C și 140 °C.

1. Atingeți tasta $\text{\textcircled{1}}$.
 2. Selectați „Funcția Sabbath” cu ajutorul tastei \langle sau \rangle .
 3. Accesați rândurile următoare cu ajutorul tastei \sim .
 4. Selectați temperatura cu ajutorul tastei \langle sau \rangle .
 5. Accesați rândurile următoare cu ajutorul tastei \sim .
 6. Selectați durata de preparare cu ajutorul tastei \langle sau \rangle .
 7. Atingeți tasta \triangleright .
- Aparatul pornește modul de funcționare.

Indicații

- Imediat ce este pornită funcția Sabbath, nu mai puteți efectua setări sau întrerupe funcționarea cu ajutorul tastei \triangleright .
- Dacă deschideți ușa aparatului, funcționarea nu va fi întreruptă.

La expirarea duratei de derulare a funcției Sabbath este emis un semnal sonor. Aparatul încetează să mai încălzească. Deconectați aparatul cu ajutorul tastei $\text{\textcircled{1}}$.

Anularea funcției Sabbath

Pentru a anula funcția Sabbath, atingeți tasta $\text{\textcircled{1}}$.



Produse de curățare

La o întreținere și curățare minuțioasă, aparatul dvs. va arăta bine și va fi funcțional un timp îndelungat. Modalitatea de întreținere și curățare corectă a aparatului este descrisă aici.

Produse de curățare adecvate

Pentru ca diferitele suprafețe să nu se deterioreze din cauza unor produse de curățare inadecvate, vă rugăm să respectați datele din tabel. În funcție de tipul aparatului, este posibil ca la aparatul dvs. să nu existe toate zonele.

Atenție!

Deteriorări ale suprafețelor

Nu utilizați

- produse de curățare agresive sau abrazive,
- produse de curățare cu conținut ridicat de alcool,
- bureți de frecat duri sau bureți abrazivi,
- aparat de curățat cu jet sub presiune sau cu jet de abur,
- produse de curățat speciale pentru curățarea la cald.

Spălați bine lavetele noi înainte de utilizare.

Recomandare: Puteți cumpăra produse de curățare și de îngrijire recomandabile în mod deosebit de la unitățile service abilitate. Respectați datele oferite de respectivii producători.

Avertizare – Pericol de arsuri!

Aparatul se încălzește puternic. Nu atingeți niciodată suprafețele interioare fierbinți ale spațiului de coacere sau elementele de încălzire. Lăsați întotdeauna aparatul să se răcească. Țineți copiii la distanță.

Zona	Curățarea
Exteriorul aparatului	
Masca din oțel inoxidabil	Soluție fierbinte de apă cu detergent de vase: Curățați cu o lavetă și ștergeți cu un șervet moale. Curățați imediat petele de calcar, grăsime, amidon și albuș de ou. Sub asemenea pete se poate forma coroziune. La unitățile service abilitate sau în comerțul de specialitate sunt disponibile produse de întreținere speciale pentru oțel inoxidabil, care sunt adecvate pentru suprafețele fierbinți. Aplicați produsul de întreținere în strat subțire, cu o lavetă moale.
Material plastic	Soluție fierbinte de apă cu detergent de vase: Curățați cu o lavetă și ștergeți cu un șervet moale. Nu utilizați produse de curățare pentru geamuri sau răzuitoare pentru geamuri.
Suprafețele vopsite	Soluție fierbinte de apă cu detergent de vase: Curățați cu o lavetă și ștergeți cu un șervet moale.
Panoul de comandă	Soluție fierbinte de apă cu detergent de vase: Curățați cu o lavetă și ștergeți cu un șervet moale. Nu utilizați produse de curățare pentru geamuri sau răzuitoare pentru geamuri.

Geamurile ușilor	Soluție fierbinte de apă cu detergent de vase: Curățați cu o lavetă și ștergeți cu un șervet moale. Nu folosiți răzuitoare pentru geamuri sau bureți de frecat din sârmă de inox.
Mânerul ușii	Soluție fierbinte de apă cu detergent de vase: Curățați cu o lavetă și ștergeți cu un șervet moale. Dacă ajunge agent anticălcăr pe mânerul ușii ștergeți-l imediat. În caz contrar, aceste pete nu mai pot fi eliminate.
Interiorul aparatului	
Suprafețe emailate	Soluție fierbinte de apă cu detergent de vase sau apă cu oțet: Curățați cu o lavetă și ștergeți cu un șervet moale. Înmuiiați resturile de alimente lipite prin ardere cu o lavetă umedă și cu soluție de apă cu detergent de vase. În cazul murdăririi pronunțate, folosiți un burete din sârmă de inox sau agenți de curățare pentru cuptoare. Atenție! Nu folosiți niciodată produse de curățat pentru cuptoare atunci când cuptorul este cald. Se pot produce deteriorări ale emailului. Înainte de următoarea folosire îndepărtați complet resturile din spațiul de coacere și de pe ușă. După curățare, lăsați interiorul cuptorului deschis în vederea uscării. Este cel mai bine să utilizați funcția de curățare. → "Funcția de curățare" la pagina 22 Indicație: Resturile de alimente pot cauza pelicule albicioase. Acestea sunt inofensive și nu au nicio influență asupra funcționării. La nevoie, îndepărtați-le cu acid citric.
Capacul de sticlă al sistemului de iluminat din interiorul cuptorului	Soluție fierbinte de apă cu detergent de vase: Curățați cu o lavetă și ștergeți cu un șervet moale. În cazul unei murdăririi pronunțate, utilizați produse de curățare pentru cuptor.
Capacul ușii	din oțel inoxidabil: Utilizați produse de curățare pentru inox. Respectați indicațiile producătorului. Nu utilizați produse de îngrijire pentru inox. din material plastic: Curățați cu o soluție fierbinte de detergent de vase și cu o lavetă. Ștergeți ulterior cu un șervet moale. Nu utilizați produse de curățare pentru geamuri sau răzuitoare pentru geamuri. Pentru curățare, detașați capacul ușii.
Suporturile pentru tăvi	Soluție fierbinte de apă cu detergent de vase: Înmuiiați-le și curățați-le cu o lavetă sau cu o perie.
Sistem de scoatere	Soluție fierbinte de apă cu detergent de vase: Curățați cu o lavetă sau cu o perie. Nu îndepărtați unsoarea de gresare de la șinele de deplasare, cel mai bine curățați-le în poziție introdusă. Nu curățați în mașina de spălat vase.
Accesorii	Soluție fierbinte de apă cu detergent de vase: Înmuiiați și curățați cu o lavetă sau cu o perie. În cazul murdăririi pronunțate, folosiți un burete din sârmă de inox. Accesoriile emailate pot fi curățate în mașina de spălat vase.

Indicații

- Pot apărea diferențe mici de culoare la masca din față a aparatului ca urmare a materialelor diferite, ca de ex. sticla, materialele plastice sau metalul.
- Umbrele de pe geamurile ușii, care par striatii, sunt reflexii de lumină de la sistemul de iluminat din interiorul cuptorului.
- Emailul se arde la temperaturi foarte înalte. Astfel pot apărea mici diferențe de culoare. Acest lucru este normal și nu are nicio influență asupra funcționării. Marginile tăvilor subțiri nu pot fi emailate complet. Din acest motiv, ele pot fi aspre. Protecția anticorozivă nu va fi afectată din această cauză.

Păstrarea aparatului curat

Pentru a nu se forma murdării persistente, mențineți aparatul întotdeauna curat și îndepărtați imediat murdăriile.

⚠ Avertizare – Pericol de incendiu!

Resturile de alimente neaderente, grăsimea și zeama de la friptură se pot aprinde. Înainte de funcționare, îndepărtați murdăriile grosiere din interiorul cuptorului și de pe accesorii.

Recomandări

- Curățați interiorul cuptorului după fiecare utilizare. Astfel murdăriile nu se vor lipi prin ardere.
- Îndepărtați întotdeauna imediat petele de calcar, grăsime, amidon și albuș.
- Pentru coacerea prăjiturilor foarte umede, folosiți tava universală.
- Folosiți pentru prăjire veselă adecvată, ca de ex. o cratiță.

Funcția de curățare

Aparatul dumneavoastră dispune de funcțiile Autocurățare și EasyClean. Funcția de autocurățare permite curățarea interiorului cuptorului. Utilizați programul de curățare EasyClean pentru curățarea intermediară a interiorului aparatului. Funcția EasyClean înmoaie depunerile de murdărie. Ulterior, acestea pot fi îndepărtate cu ușurință.

Curățare automată

Curățați interiorul cuptorului folosind modul de funcționare „Curățare automată”.

Puteți alege între trei trepte de curățare.

Treapta	Gradul de curățare	Durata
1	ușor	aprox. 1 oră, 15 minute
2	mediu	aprox. 1 oră, 30 minute
3	intensiv	aprox. 2 ore

Cu cât sunt mai puternice și mai vechi murdăriile, cu atât ar trebui să fie mai mare treapta de curățare. O curățare necesită aprox. 2,5-4,7 kilowați oră.

Indicație: Pentru siguranța dvs., ușa cuptorului se blochează automat. Ea poate fi redeschisă numai după ce simbolul  pentru blocare din rândul de stare s-a stins. În timpul curățării, sistemul de iluminat din interiorul cuptorului nu este aprins.

Avertizare

Pericol de arsuri!

- În timpul funcției de curățare, interiorul cuptorului devine foarte fierbinte. Nu deschideți niciodată ușa aparatului. Lăsați aparatul să se răcească. Țineți copiii la distanță.
-  Aparatul se încălzește puternic la exterior în timpul funcției de curățare. Nu atingeți niciodată ușa aparatului. Lăsați aparatul să se răcească. Țineți copiii la distanță.

Avertizare

Pericol de provocare a unor daune grave asupra sănătății!

Funcția de curățare încălzește interiorul cuptorului la temperaturi ridicate astfel încât reziduurile de la prăjire, de la prepararea pe grill și coacere sunt arse. Astfel, se elimină aburi, care pot duce la iritarea mucoaselor. În timpul derulării funcției de curățare, aerisiți foarte bine bucătăria. Nu rămâneți mult timp în încăpere. Țineți copiii și animalele domestice la distanță. Respectați instrucțiunile chiar și atunci când utilizați modul de funcționare cu programare a pornirii, cu ora de finalizare decalată.

Pregătire

Avertizare

Pericol de incendiu!

- Resturile de mâncare neaderente, grăsimea și zeama de friptură se pot aprinde în timpul funcției de curățare. Înainte de fiecare pornire a funcției de curățare, îndepărtați murdăriile mari din interiorul cuptorului și de pe accesorii.
- Aparatul se încălzește puternic la exterior în timpul funcției de curățare. Nu atârnați niciodată obiecte inflamabile, ca de ex. șervete de bucătărie, pe mânerul ușii. Mențineți liberă partea frontală a aparatului. Țineți copiii la distanță.
- Dacă garnitura de etanșare a ușii este deteriorată, se degajă o căldură puternică în zona ușii. Nu frecați și nu scoateți garnitura de etanșare. Nu utilizați niciodată aparatul cu o garnitură de etanșare deteriorată sau fără garnitură de etanșare.

Avertizare – Pericol de prejudicii grave aduse sănătății!

Aparatul se încălzește puternic în timpul funcției de curățare. Stratul antiaderent al tăvilor și formelor va fi distrus și se formează gaze toxice. Nu curățați niciodată și tăvi sau forme cu strat antiaderent cu funcția de curățare. Curățați numai accesorii emailate.

Atenție!

Suporturile și glisierile se decolorează în timpul curățării. Scoateți suporturile și glisierile din cuptor înainte de a activa funcția de curățare.

1. Scoateți suporturile și glisierile din interiorul cuptorului. → *"Suporturile pentru tăvi" la pagina 24*
2. Îndepărtați depunerile de murdărie din interiorul cuptorului și de pe accesorii.
3. Curățați marginile din interior în zona garniturii de etanșare. Nu frecați garnitura. → *"Produse de curățare" la pagina 20*
4. Curățați panoul interior al ușii utilizând o soluție fierbinte de detergent de vase și cu o lavetă. Uscați cu o lavetă moale. În cazul depunerilor de murdărie persistente, utilizați produse de curățare pentru cuptoare.
5. Introduceți suportul pentru accesorii pentru a-l curăța împreună cu accesoriiile. Asigurați-vă că bara verticală **a** de pe suportul pentru accesorii este în față (imaginea **1**).

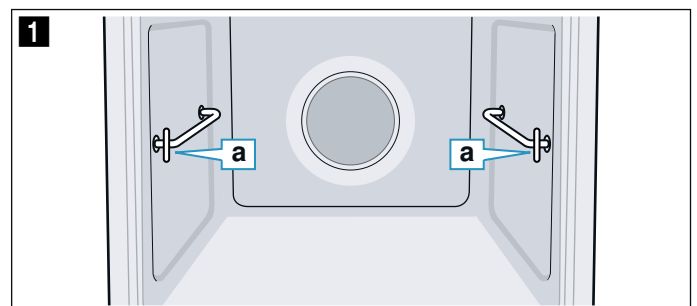

- Introduceți suportul pentru accesorii în mufa posterioară până la opritor **b** și împingeți-l spre spate **c** (imaginea **2**).
- Apoi, introduceți-l în mufa frontală până la opritor **d** și apăsați-l în jos **e** (imaginea **3**).

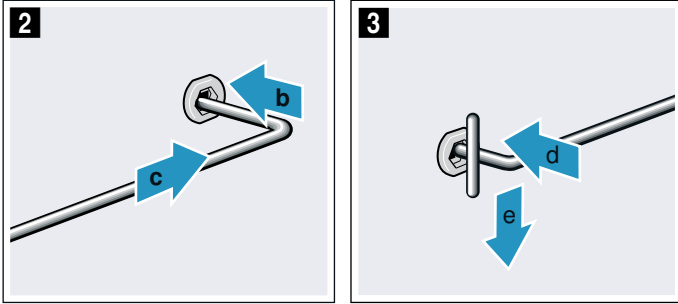

- Pentru curățare, utilizați întotdeauna numai accesorii emailate fără strat antiaderent, de exemplu, așezați tava universală pe suportul pentru accesorii (imaginea **4**).

Atenție!

Funcția de curățare determină decolorarea grătarului. Nu curățați grătarul cu această funcție.

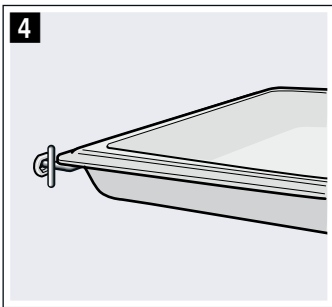

Indicație: Celelalte accesorii care sunt adecvate pentru funcția de curățare sunt specificate în tabelul pentru accesorii speciale. → "Accesorii" la pagina 11

Pornire

- Atingeți tasta **⓪**.
- Atingeți tasta **Ⓜ**.
- Cu tasta **<** sau **>** selectați „Autocurățarea **☼**”.
- Accesați rândurile următoare cu ajutorul tastei **∨**.
- Selectați treapta de curățare cu ajutorul tastei **<** sau **>**.

Indicație: După pornire, treapta de curățare nu mai poate fi modificată.

- Accesați rândurile următoare cu ajutorul tastei **∨**.
- Atingeți tasta **▷||**.
Aparatul pornește funcția de autocurățare.

Aerisiți bucătăria pe durata derulării funcției de curățare.

În timpul derulării funcției de autocurățare, ușa aparatului se blochează automat. Pe display este prezentat simbolul **Ⓜ**.

Indicație: Dacă doriți să porniți mai târziu funcția de autocurățare, setați ora de finalizare.

Anulare

Pentru anulare, atingeți tasta **⓪**. Ușa aparatului va putea fi deschisă doar când se stinge simbolul **Ⓜ**.

Finalizare

La finalizarea curățării automate se emite un semnal sonor. Ușa aparatului va putea fi deschisă doar când se stinge simbolul **Ⓜ**.

După funcția de curățare

- Lăsați interiorul cuptorului să se răcească.
- După ce interiorul cuptorului s-a răcit, ștergeți cu o lavetă umedă resturile arse rămase în acesta și în zona ușii aparatului.
- Eventual, demontați accesoriul curățat și ștergeți-l cu o lavetă umedă.
- Ridicați partea din față a suportului pentru accesorii și demontați-l. → "Suporturile pentru tăvi" la pagina 24
- Montați din nou suporturile pentru tăvi sau glisierile. → "Suporturile pentru tăvi" la pagina 24

EasyClean

Programul de asistență la curățare EasyClean facilitează curățarea interiorului cuptorului. Prin evaporarea soluției de apă cu detergent, depunerile de murdărie sunt înmuiate. Ulterior, acestea pot fi îndepărtate cu ușurință.

⚠ Avertizare – Pericol de opărire!

De la apa în spațiul de coacere fierbinte se pot forma aburi fierbinți. Nu turnați niciodată apă în spațiul de coacere fierbinte.

Pornire

Indicații

- Programul de curățare „EasyClean **Ⓜ**” poate fi pornit numai dacă interiorul cuptorului este rece (la temperatura camerei), iar ușa aparatului este închisă.
- Nu deschideți ușa aparatului în timpul funcționării acestuia. În caz contrar, programul de curățare „EasyClean **Ⓜ**” va fi anulat.

- Scoateți accesorii din interiorul cuptorului.
- Amestecați o cantitate de 0,4 litri de apă (nu apă distilată) cu o picătură de detergent lichid și turnați-o în centrul bazei cuptorului.
- Atingeți tasta **⓪**.
- Atingeți tasta **Ⓜ**.
- Selectați „EasyClean **Ⓜ**” cu ajutorul tastei **<** sau **>**.
- Accesați rândurile următoare cu ajutorul tastei **∨**.
- Atingeți tasta **▷||**.
Aparatul pornește funcția EasyClean. Pe display este prezentată durata rămasă.

Finalizare

Când durata de derulare a programului de curățare a expirat, se emite un semnal sonor, iar aparatul se oprește automat.

Imediat ce deschideți ușa aparatului, iluminatul din interiorul cuptorului se activează pentru o mai bună curățare ulterioară. Apa reziduală trebuie să fie eliminată imediat din interiorul cuptorului. Nu o lăsați în interiorul cuptorului un timp îndelungat (de ex. peste noapte). Aparatul nu trebuie să fie pus în funcțiune dacă interiorul acestuia este umed sau ud.

Curățarea ulterioară

1. Deschideți ușa aparatului și adunați restul de apă cu o lavetă absorbantă.
2. Curățați suprafețele netede din interiorul cuptorului utilizând o lavetă sau o perie moale. Eliminați depunerile persistente utilizând un burete de sârmă din inox.
3. Eliminați depunerile de calcar utilizând o lavetă îmbibată în oțet. Apoi, curățați de mai multe ori cu apă curată și uscați cu o lavetă moale (chiar și zona de sub garnitura ușii).
4. Deconectați aparatul cu ajutorul tastei ①.
5. În funcție de tipul aparatului, deschideți ușa aparatului (la aprox. 30°) și lăsați-o deschisă sau coborâți timp de aproximativ 1 oră, pentru a permite uscarea suprafețelor emailate din interiorul cuptorului. Alternativ, puteți efectua o uscare rapidă a cuptorului.

Uscarea rapidă a cuptorului

1. După terminarea funcției de asistență la curățare, în funcție de tipul aparatului, deschideți sau coborâți ușa aparatului (la aprox. 30°).
2. Atingeți tasta ①.
3. Porniți funcția CircoTherm de convecție a aerului fierbinte la 50°C.
4. După 5 minute, închideți aparatul și ușa acestuia.

Eliminarea murdăriei persistente

Există mai multe posibilități de eliminare a murdăriei persistente.

- Înainte de a porni funcția de asistență la curățare, lăsați soluția de apă cu detergent să acționeze.
- Înainte de a porni funcția de asistență la curățare, frecați cu detergent lichid porțiunile murdare de pe suprafețele netede.
- După ce interiorul cuptorului s-a răcit, activați din nou funcția de asistență la curățare.

Suporturile pentru tăvi

La o întreținere și curățare minuțioasă, aparatul dvs. rămâne frumos și funcțional un timp îndelungat. Aici aflați cum puteți decroșa și curăța suporturile pentru tăvi.

Montarea și demontarea suporturilor pentru tăvi

Avertizare – Pericol de arsuri!

Suporturile pentru tăvi devin foarte fierbinți. Nu atingeți niciodată suporturile fierbinți. Lăsați întotdeauna aparatul să se răcească. Țineți copiii la distanță.

Decroșarea suporturilor pentru tăvi

1. Ridicați puțin suportul pentru tăvi în partea din față **a** și decroșați-l **b** (figura **1**).
2. Apoi trageți în față întregul suport pentru tăvi și scoateți-l (figura **2**).

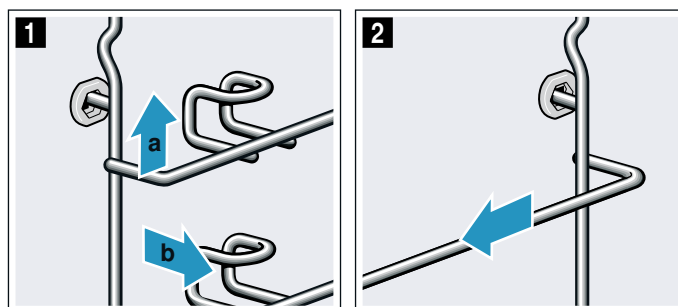

Curățați suporturile pentru tăvi cu detergent de vase și cu un burete de vase. În cazul murdăriilor persistente, utilizați o perie.

Prinderea suporturilor pentru tăvi

Suporturile pentru tăvi se potrivesc numai în dreapta sau în stânga. Aveți grijă ca, la ambele suporturi pentru tăvi, mânerul de prindere să fie în partea din față.

1. Introduceți suportul pentru tăvi mai întâi central în bușca din spate **a**, până când suportul atinge peretele spațiului de coacere și apăsați înspre partea din spate **b** (figura **1**).
2. Apoi introduceți-l în bușca din față **c**, până când suportul pentru tăvi atinge și aici peretele spațiului de coacere și apăsați-l în jos **d** (figura **2**).

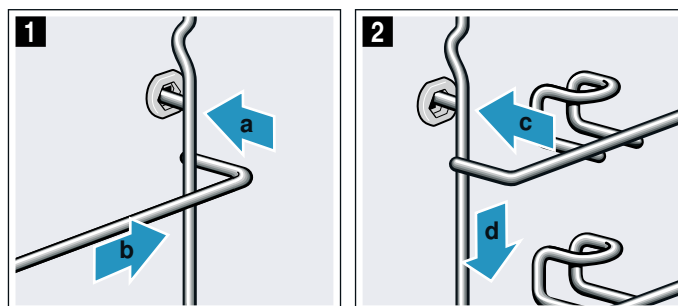

Ușa aparatului

La o întreținere și curățare minuțioasă, aparatul dvs. rămâne frumos și funcțional un timp îndelungat. Aici aflați cum puteți decroșa și curăța ușa aparatului.

Demontarea din și montarea în balamale a ușii aparatului

Ușa aparatului poate fi demontată în vederea curățării geamurilor acesteia.

⚠️ Avertizare – Pericol de rănire!

Balamalele ușii aparatului se pot rabata la loc cu forță mare. La montarea și demontarea ușii aparatului, rotiți întotdeauna până la opritor cele două mecanisme de blocare.

⚠️ Avertizare – Pericol de rănire!

Dacă ușa aparatului este demontată, fără ca ambele dispozitive de blocare să fie rotite până la opritor, balamalele se pot rabata la loc. Nu introduceți mâinile în zona balamalelor. Apelați la unitatea de service abilitată.

Demontarea din balamale a ușii aparatului

1. Deschideți siguranțele din părțile stângă și dreaptă ale ușii (imaginea 1). Pentru aceasta, mențineți în poziție orizontală mecanismele de blocare și împingeți în sus și din ambele părți siguranțele ușii (componentele negre), până la opritor (imaginea 2).

Recomandare: Utilizați o lanternă pentru a ilumina spațiul liber și a identifica siguranțele ușii.

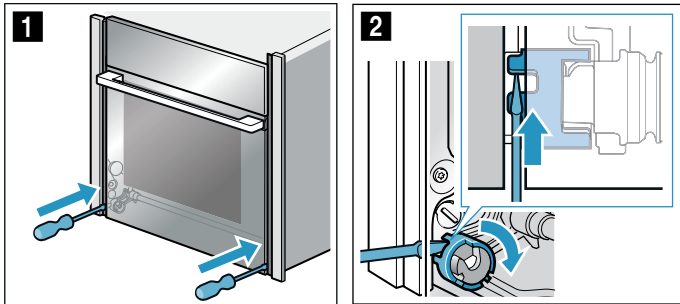

Închiderea siguranțelor ușii (imaginea 3)

Deschiderea siguranțelor ușii (imaginea 4)

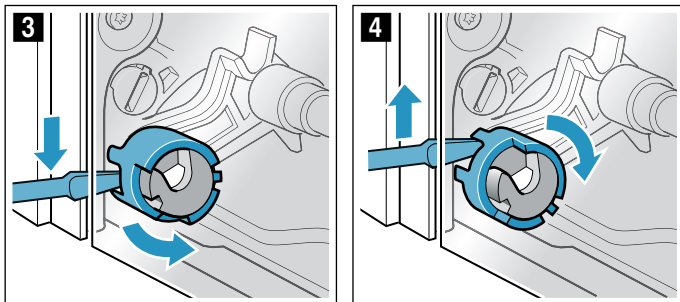

2. Deschideți ușa aparatului la încă aproximativ 45° (imaginea 5).

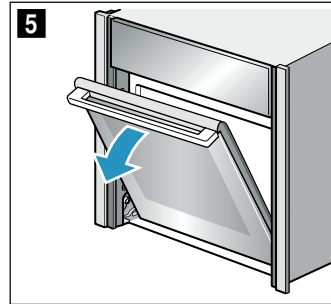

3. Cu ajutorul unei monede, rotiți până la opritor cele două mecanisme de blocare din părțile stângă și dreaptă inferioare din interiorul aparatului. Mecanismul de blocare din partea stângă: rotire în sens orar
Mecanismul de blocare din partea dreaptă: rotire în sens antiorar
Săgețile se aliniază una deasupra celeilalte, iar mecanismul de blocare se cuplează sonor în poziție (imaginea 6).

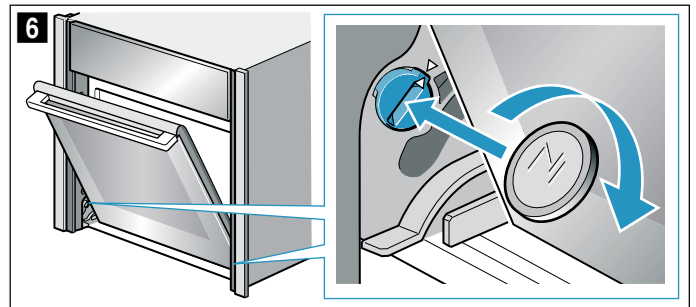

Mecanismul de blocare din partea stângă cuplat (imaginea 7)

Mecanismul de blocare din partea stângă decuplat (imaginea 8)

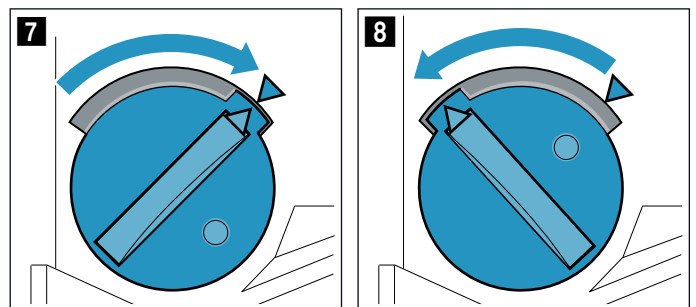

4. Deplasați ușa cuptorului în sus și în jos până când se aude un clic ușor (imaginea 9).

Mecanismele de blocare ale ușii cuptorului sunt acum cuplate. Domeniul de deplasare a acestora este minim.

Atenție!

Deteriorarea balamalelor ușii. La deschidere și închiderea ușii, mecanismele de blocare nu opun rezistență.

Dacă la deschidere și închiderea ușii, mecanismele de blocare opun rezistență, apelați la unitatea de service abilitată.

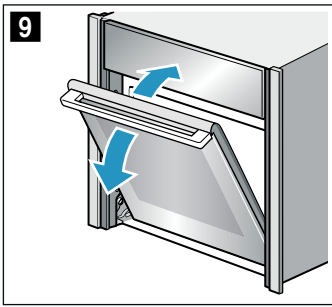

⚠️ Avertizare
Pericol de rănire!

Mânerul ușii se poate desprinde. Ușa nu poate fi deschisă prin tragerea de mânerul acesteia. Apucați cu ambele mâini ușa din părțile stângă și dreaptă pentru a o împinge sau a o trage

- Apucați cu ambele mâini ușa din părțile stângă și dreaptă și rotiți ușor în sus mânerul acesteia **a** până când ușa aparatului se decuplează în sus **b**. (Imaginea 10).

⚠️ Avertizare
Pericol de rănire!

Ușa aparatului cade.
Ușa aparatului are o greutate de 7 - 10 kg.
Manipulați cu atenție ușa aparatului.

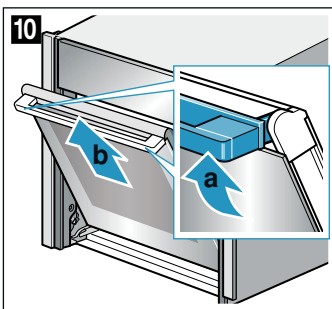

- Amplasați ușa aparatului pe o suprafață plană și curată.

Montarea ușii aparatului în balamale

- Amplasați ușa aparatului pe rolele de ghidare din părțile stângă și dreaptă (imaginea 1 și imaginea 2).
Aveți grijă ca ușa aparatului să nu fie înclinată și să fie montată complet.

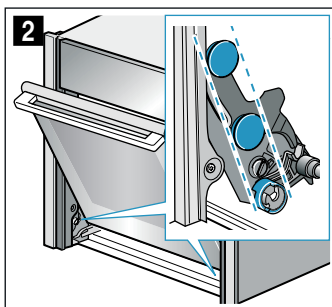
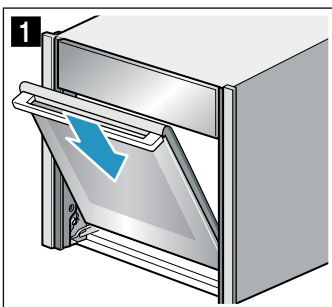

- Rotiți ușor în sus mânerul ușii **a** (imaginea 3).
Ușa aparatului culisează complet în jos ultima piesă mică rămasă **b** (imaginea 3).
- Cu ajutorul unei monede, decuplați ambele mecanisme de blocare ale ușii aparatului (imaginea 4).

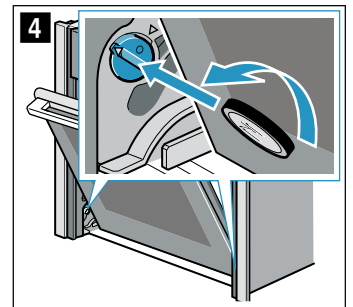
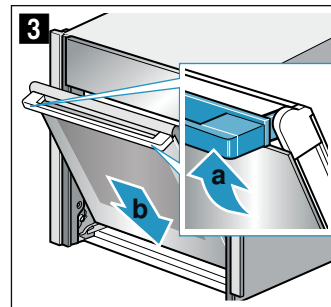

Mecanismul de blocare din partea stângă: rotire în sens antiorar
Mecanismul de blocare din partea dreaptă: rotire în sens orar

- Mai deschideți puțin ușa aparatului până când se aude un clic ușor. Închideți ușa aparatului.

⚠️ Avertizare

Pericol de rănire din cauza siguranțelor ușii care nu sunt închise!

Ușa aparatului se poate desprinde din balamale. Dumneavoastră vă puteți răni, iar ușa aparatului poate suferi deteriorări. La montare, închideți întotdeauna siguranțele din părțile stângă și dreaptă ale ușii.

- Închideți siguranțele din părțile stângă și dreaptă ale ușii (imaginea 5).
Pentru aceasta, mențineți în poziție orizontală mecanismele de blocare și împingeți în jos și din ambele părți siguranțele ușii, până la opritor (imaginea 6).

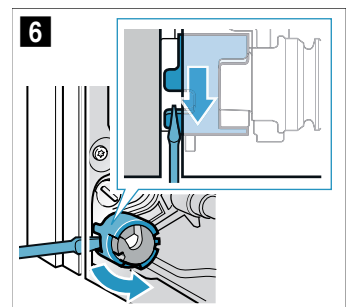
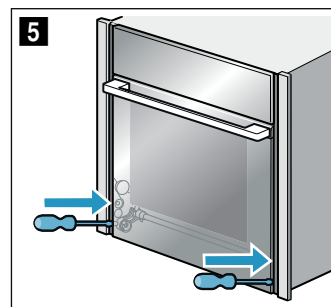

Demontarea și montarea geamurilor ușii

Geamurile ușii aparatului pot fi demontate în vederea curățării.

Pentru aceasta, demontați mai întâi ușa aparatului din balamale (consultați paragraful „Demontarea din și montarea în balamale a ușii aparatului ”).

⚠️ Avertizare – Pericol de vătămare!

Utilizați din nou aparatul doar după ce geamurile și ușa au fost montate regulamentar la loc.

⚠️ Avertizare – Pericol de rănire!

Componentele din interiorul ușii aparatului pot avea muchii ascuțite. Purtați mănuși de protecție.

Demontare

Indicație: Amplasați geamurile demontate pe o suprafață plană, netedă și curată.

1. Demontați ușa aparatului.
2. Amplasați ușa aparatului cu partea frontală pe o suprafață plană, netedă și curată.
3. Apăsați spre exterior părțile stângă și dreaptă ale ușii până când sunt eliberate ambele părți ale panoului interior al acesteia (imaginea **1**).
4. Ridicați cu atenție panoul interior și trageți-l afară în direcția indicată de săgeată (imaginea **2**).

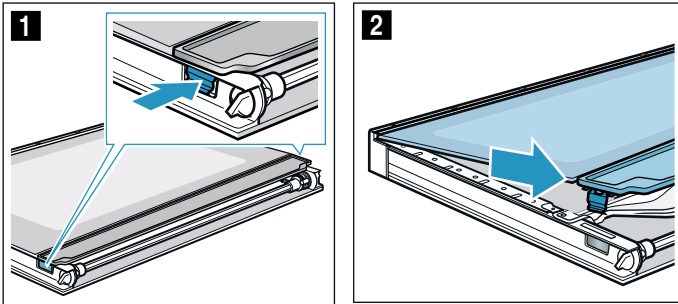

5. Apăsați în jos șaiba distanțieră din zona **a** și ridicați cu atenție suportul **b** în afară (imaginea **3**).

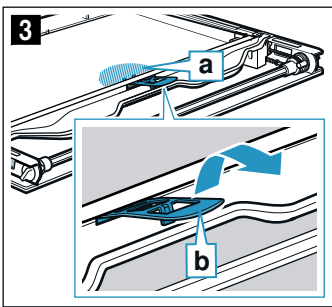

6. Ridicați prima și a doua șaibă distanțieră (imaginea **4**) și trageți-le afară în direcția indicată de săgeată (imaginea **5**).

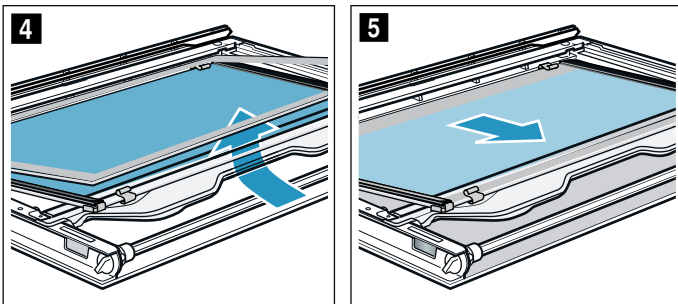

7. Dacă este necesar, scoateți distanțierele (imaginea **6**) și garniturile (imaginea **7**) în vederea curățării.

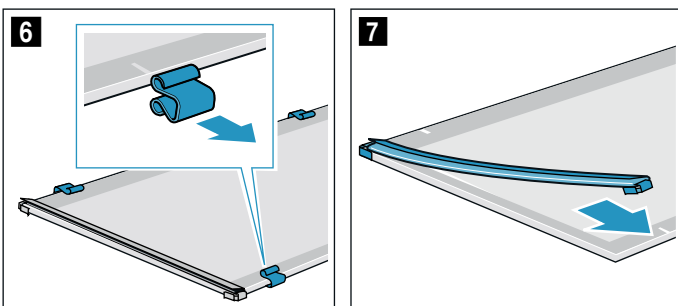

8. Curățați ambele părți ale geamurilor ușii utilizând un detergent pentru geamuri și o lavetă moale.

⚠️ Avertizare**Pericol de rănire!**

În cazul în care este zgâriat, geamul ușii aparatului se poate crăpa. Nu folosiți răzuitoare pentru geamuri, produse de curățare agresive sau abrazive.

9. Uscați geamurile ușii și montați-le la loc.

Montarea

Indicație: Aveți grijă ca montarea geamurilor ușii să fie realizată în ordinea corespunzătoare.

1. Așezați șaiba distanțieră astfel încât săgeata **a** să fie orientată spre dreapta, în sus (imaginea **1**).

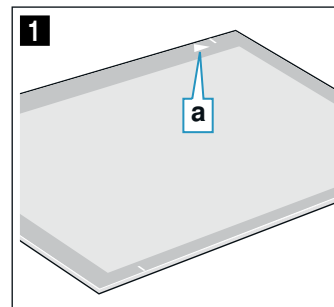

2. Amplasați cele 4 distanțiere și cele 2 garnituri pe șaiba distanțieră, asigurându-vă că:
 - Introduceți distanțierele în centrul fiecărei linii (imaginea **2**).
 - Fixați distanțierele în colțuri (imaginea **3**).

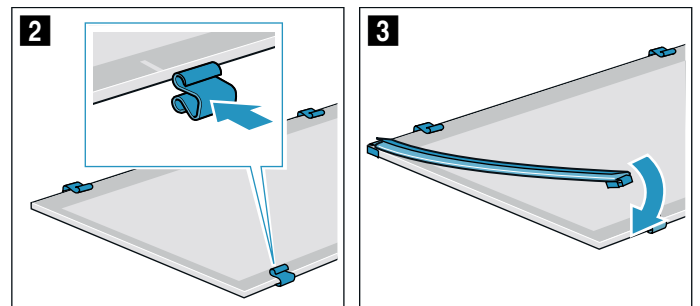

3. Montați șaiba distanțieră cu garniturile și distanțierele. Săgeata de pe șaiba distanțieră trebuie să fie orientată în aceeași direcție cu săgeata de pe cadru (imaginea **4**).
4. Așezați a doua șaibă distanțieră fără șaibe și distanțiere și culisați-o în direcția săgeții până când se fixează în cadru. Săgeata de pe șaiba distanțieră trebuie să fie orientată în aceeași direcție cu săgeata de pe cadru (imaginea **5**).

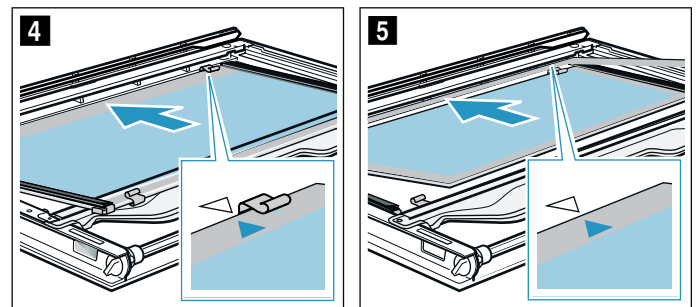

5. Apăsați în jos șaiba distanțieră din zona **b**, introduceți în poziție înclinată suportul **c** și apăsați-l până când se fixează în poziție (imaginea **6**). Suportul este fixat (imaginea **7**).

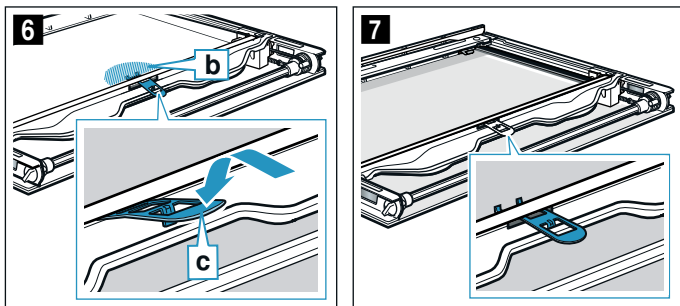

6. Înclinați spre înapoi panoul interior pentru a-l fixa în șina de susținere **d** (imaginea **8**).
7. Apăsați de sus panoul interior până când se fixează în poziție (imaginea **9**).

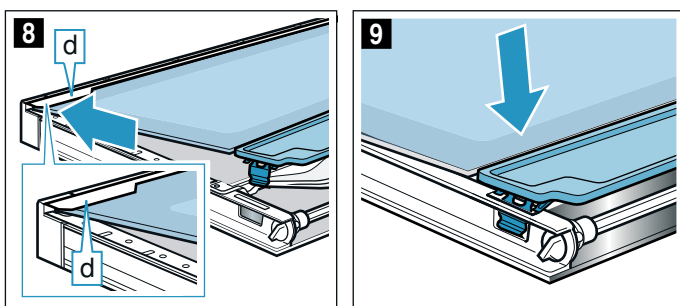

? Defecțiuni – ce este de făcut?

Dacă intervine un deranjament, de multe ori este din cauza unui lucru minor. Înainte să vă adresați unității de service abilitate, vă rugăm să încercați să remediați singuri deranjamentul cu ajutorul tabelului.

Recomandare: Dacă un preparat nu vă reușește în mod optim, consultați capitolul "Testat pentru dvs. în bucătăria noastră". Acolo veți găsi multe sugestii și recomandări pentru gătit.

⚠️ Avertizare – Pericol de rănire!

Reparațiile executate incorect sunt periculoase. Nu încercați niciodată să remediați dumneavoastră înșivă aparatul. Efectuarea reparațiilor este permisă numai unui tehnician din unitatea de service abilitată, instruit de firma noastră. Dacă aparatul este defect, notificați unitatea de service abilitată.

⚠️ Avertizare – Pericol de electrocutare!





Reparațiile executate incorect sunt periculoase. Efectuarea reparațiilor și înlocuirea cablurilor defecte sunt permise numai tehnicienilor din unitatea de service abilitată, instruiți de firma noastră. Dacă aparatul este defect, scoateți fișa de rețea sau deconectați siguranța din tabloul siguranțelor. Chemați unitatea de service abilitată.

Tabel de defecțiuni

⚠️ Avertizare – Pericol de electrocutare!

- Lucrările la sistemul electronic al aparatului pot fi efectuate doar de către un specialist autorizat.
- În cazul lucrărilor la sistemul electronic al aparatului, acesta trebuie neapărat deconectat de la sursa de curent. Activați automatică siguranțelor sau deșurubați siguranța din tabloul de siguranțe al locuinței Dvs.

Defecțiune	Cauza posibilă	Recomandare/remediere
Aparatul nu funcționează	Ștecherul nu este introdus în priză Pană de curent Siguranță defectă	Conectarea aparatului la rețeaua de curent Verificați dacă celelalte aparate din bucătărie funcționează Verificați pe panoul de siguranțe dacă siguranța pentru aparat este funcțională
După conectarea unui mod de funcționare, pe display apare un mesaj conform căruia temperatura este prea mare	Aparatul nu s-a răcit suficient	Lăsați aparatul să se răcească și conectați din nou modul de funcționare
Aparatul conectat nu poate fi pornit, pe display este afișat simbolul ⏸	Sistemul automat de siguranță împotriva accesului copiilor este activat	Mențineți apăsată tasta ⏸ până se stinge simbolul ⏸
Aparatul conectat nu poate fi pornit, pe display este afișat simbolul ⏸	Sistemul de siguranță împotriva accesului copiilor este activat	Mențineți apăsată tasta ⏸ până se stinge simbolul ⏸
Aparatul nu se încălzește, pe display apare □	În setările de bază este activat modul Demo	Decuplați aparatul de la rețea timp de aprox. 10 secunde (decuplați siguranța din panou) și apoi, într-un interval de 3 minute, dezactivați modul Demo în setările de bază → "Setări de bază" la pagina 18

Ușa aparatului nu poate fi deschisă, pe display va fi afișat simbolul 	Ușa aparatului este blocată până la răcirea interiorului cuptorului	Așteptați până când se stinge simbolul 
	Sistemul de siguranță împotriva accesului copiilor blochează ușa aparatului	Mențineți apăsată tasta  până se stinge simbolul  , modificați setarea sistemului de siguranță împotriva accesului copiilor
Pe display apare „D” sau „E”, de exemplu D0111 sau E0111	Problemă tehnică	Deconectați și conectați din nou aparatul Dacă anunțul apare din nou, apăsați unitatea service abilitată. Indicați mesajul de eroare exact

Durată maximă de funcționare depășită

Aparatul va înceta automat funcționarea dacă nu este setată nicio durată și setarea nu a fost modificată o lungă perioadă de timp.

Timpul efectiv până la oprirea automată a funcționării variază în funcție de setările selectate.

Aparatul vă atenționează pe display când funcționarea se încheie automat. Prin urmare, funcționarea este oprită.

Pentru a utiliza aparatul din nou, mai întâi deconectați-l. Apoi, conectați din nou aparatul și setați modul de funcționare dorit.

Înlocuirea becului de pe plafonul spațiului de coacere

În cazul în care becul din spațiul de coacere este defect, acesta trebuie înlocuit. Puteți procura de la unitățile service abilitate sau din comerțul de specialitate becuri cu halogen, rezistente la temperatură, de 230V și 40 wați.

Apucați becul cu halogen cu un șervet uscat. În acest fel se prelungeste durata de serviciu a becului. Utilizați numai aceste becuri.

Avertizare – Pericol de electrocutare!

La înlocuirea becului din spațiul de coacere, contactele fasungului becului se află sub tensiune. Înainte de înlocuire, scoateți ștecherul din priză sau întrerupeți siguranța de la tabloul de siguranțe.

Avertizare – Pericol de arsuri!

Aparatul se încălzește puternic. Nu atingeți niciodată suprafețele interioare fierbinți ale spațiului de coacere sau elementele de încălzire. Lăsați întotdeauna aparatul să se răcească. Țineți copiii la distanță.

1. Așezați un șervet de vase în spațiul de coacere rece pentru a preveni deteriorarea acestuia.
2. Scoateți geamul de protecție rotindu-l spre stânga (figura **1**).
3. Trageți becul afară - nu îl rotiți (figura **2**). Introduceți becul nou, având grijă la poziția știfturilor. Fixați becul prin apăsare.

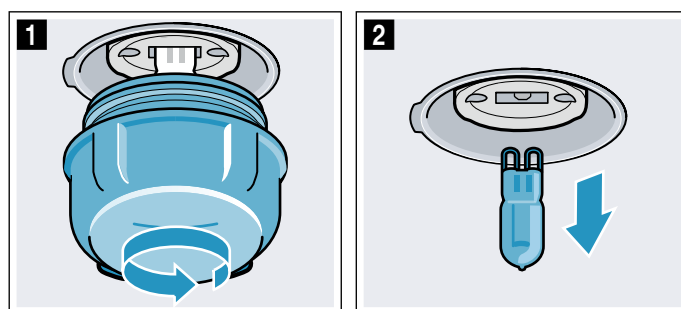

4. Înșurubați la loc capacul de sticlă. În funcție de tipul aparatului, capacul de sticlă este prevăzut cu un inel de etanșare. Așezați la loc inelul de etanșare înainte de înșurubare.
5. Scoateți șervetul de vase și conectați siguranța.

Capacul de sticlă

În cazul în care capacul de sticlă al lămpii cu halogen este deteriorat, acesta trebuie înlocuit. Puteți achiziționa un capac de sticlă nou de la unitatea service abilitată. Vă rugăm să indicați numărul E și numărul FD al aparatului dvs.

Unitatea service abilitată

Dacă aparatul necesită reparații, unitățile noastre de service vă stau la dispoziție. Noi găsim întotdeauna o soluție potrivită, chiar și pentru a evita o vizită inutilă a personalului unității service.

Numărul E și numărul FD

Când apelați, vă rugăm să indicați numărul de produs (nr. E) și numărul de fabricație (nr. FD) pentru putea beneficia asistență calificată. Plăcuța cu date tehnice pe care se regăsesc aceste numere se află în partea inferioară a aparatului și este vizibilă atunci când deschideți ușa acestuia.

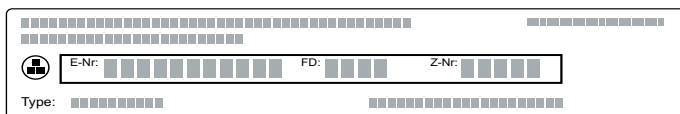

Pentru a nu trebui să căutați prea mult aceste date în caz de necesitate, puteți să înregistrați aici datele aparatului dumneavoastră și numărul de telefon al unității de service abilitate.

Nr. E	Nr. FD
-------	--------

Unitățile de service abilitate

Rețineți că deplasarea unui tehnician de service în cazul unei utilizări necorespunzătoare a aparatului nu este gratuită nici măcar în perioada de garanție.

Comandă de reparație și consultanță în caz de defecțiune

Datele de contact ale tuturor țărilor le găsiți în lista de servicii pentru clienți anexată.

Aveți încredere în competența producătorului. Astfel noi ne asigurăm, că reparația se face de tehnicieni de service școlarizați, care sunt dotați cu piese de schimb originale pentru aparatul dvs.

Testate pentru dumneavoastră în studioul nostru gastronomic

Aici găsiți o selecție de feluri de mâncare și setările optime pentru acestea. Vă arătăm care mod de încălzire și temperatură sunt cele mai adecvate pentru felul dvs. de mâncare. Veți primi indicații referitoare la accesoriile adecvate și nivelurile la care acestea ar trebui introduse. Aici vi se oferă recomandări cu privire la veselă și preparare.

Indicație: La prepararea alimentelor se pot forma mulți aburi în interiorul cuptorului.

Aparatul este foarte eficient energetic și în timpul funcționării cedează doar puțină căldură către exterior. Din cauza diferențelor mari de temperatură dintre spațiul interior al aparatului și părțile exterioare ale aparatului, se poate depune apă din condens pe ușă, pe panoul de comandă sau pe părțile frontale ale mobilierului învecinat. Acesta este un fenomen normal, condiționat fizic. Prin preîncălzire sau deschiderea cu atenție a ușii se poate reduce condensul.

Forme din silicon

Pentru un rezultat optim al preparării vă recomandăm forme de copt din metal, închise la culoare.

Dacă doriți totuși să utilizați forme de copt din silicon, orientați-vă după indicațiile și rețetele producătorului. Formele din silicon sunt adesea mai mici decât formele normale. Datele cu privire la cantități și datele din rețete pot diferi.

Prăjituri și produse mici de patiserie

Aparatul dvs. vă oferă numeroase moduri de încălzire pentru prepararea prăjiturilor și a produselor mici de patiserie. În tabelele cu setări găsiți setările optime pentru multe preparate.

Acordați atenție și indicațiilor din secțiunea despre lăsarea la dospit a aluatului.

Folosiți numai accesoriile originale ale aparatului dvs. Acestea sunt adaptate optim la interiorul cuptorului dvs. și la modurile de funcționare.

Niveluri

Utilizați nivelurile de introducere indicate.

Coacere pe un singur nivel

Pentru coacerea pe un singur nivel utilizați următoarele variante de niveluri:

- pentru produse de brutărie și patiserie înalte: înălțimea 2
- pentru produse de brutărie și patiserie plate: înălțimea 3

Dacă utilizați modul de încălzire CircoTherm cu aer fierbinte, puteți alege dintre înălțimile 1, 2, 3 și 4.

Coacere pe mai multe niveluri

Utilizați funcția CircoTherm de convecție a aerului fierbinte. Produsele de brutărie și patiserie în tăvi sau forme introduse simultan nu trebuie să fie gata în același timp.

Coacere pe două niveluri:

- Tavă universală: nivelul 3
Tavă de copt: nivelul 1
- Forme pe grătar
primul grătar: nivelul 3
al doilea grătar: nivelul 1

Coacere pe trei niveluri:

- Tavă de copt: nivelul 4
Tavă universală: nivelul 3
Tavă de copt: nivelul 1

Coacere pe patru niveluri:

- 4 grătare cu hârtie de copt
primul grătar: nivelul 4
al doilea grătar: nivelul 3
al treilea grătar: nivelul 2
al patrulea grătar: nivelul 1

Prin prepararea concomitentă a mâncărilor, puteți economisi energie de până la 45 %. Așezați decalat formele una lângă cealaltă sau suprapuse în interiorul cuptorului.

Accesorii

Aveți grijă să utilizați întotdeauna accesoriile adecvate și să le introduceți în poziția corectă.

Grătar

Introduceți grătarul cu partea deschisă orientată spre ușa aparatului și curbura orientată în jos. Așezați întotdeauna vesela și formele pe grătar.

Tava universală sau tava de copt

Introduceți cu atenție tava universală sau tava de copt până la capăt, cu partea înclinată înspre ușa aparatului.

La prăjiturile însirocate folosiți tava universală, pentru ca zeama care se scurge să nu murdărească interiorul cuptorului.

Forme de copt

Cele mai adecvate sunt formele de copt închise la culoare, din metal.

Formele din tablă albă, formele din ceramică și cele din sticlă prelungesc timpul de coacere, iar produsele de brutărie și patiserie nu se vor rumeni uniform. În cazul în

care coaceți în aceste forme și doriți să utilizați încălzirea superioară/inferioară, introduceți forma la nivelul 1.

Hârtie de copt

Folosiți numai hârtie de copt adecvată pentru temperatura aleasă. Tăiați întotdeauna hârtia de copt la dimensiunile potrivite.

Valori de setare recomandate

În tabel este prezentat modul de încălzire optim pentru diverse produse de patiserie și brutărie. Temperatura și durata de coacere depind de tipul de aluat și greutatea acestuia. Din acest motiv, sunt recomandate diferite setări. Setări mai întâi valorile mai scăzute. La o temperatură mai scăzută, rumenirea este mai uniformă. Dacă este necesar, setați o temperatură mai ridicată data următoare.

Indicație: Duratele de coacere nu pot fi reduse prin setarea unor temperaturi mai înalte. În caz contrar, prăjiturile sau produsele mici de patiserie ar fi gata numai la exterior, însă în interior ar rămâne necoapte.





Setările se aplică doar în cazul introducerii preparatului în interiorul rece al cuptorului. Astfel economisiți energie în proporție de până la 20%. În cazul preîncălzirii cuptorului, durata de coacere se reduce cu câteva minute.







Pentru alimentele selectate este necesară preîncălzirea cuptorului, conform duratelor prezentate în tabel. Introduceți preparatul și accesoriile după ce ați preîncălzit interiorul cuptorului.

În cazul în care doriți să preparați o rețetă proprie, consultați indicațiile privind produsele de brutărie și patiserie din tabel. Pentru informații suplimentare, consultați recomandările pentru coacere, din continuarea tabelului cu setări.

Scoateți accesoriile neutilizate din interiorul cuptorului. Astfel, veți obține un rezultat de preparare optim și veți economisi energie în proporție de până la 20%.

Moduri de încălzire utilizate:

-  Funcția CircoTherm de convecție a aerului fierbinte
-  Încălzire în partea superioară/inferioară
-  Treapta pentru pizza
-  Treapta pentru coacerea pâinii

Preparatul	Accesorii / veselă	Nivelul	Modul de încălzire	Temperatura în °C	Durata de preparare în min.
Prăjituri în forme					
Pandișpan, simplu	Formă rotundă/dreptunghiulară	2		140-160	50-70
Pandișpan, simplu	Formă rotundă/dreptunghiulară	2		150-170	50-70
Pandișpan, simplu, 2 niveluri	Formă rotundă/dreptunghiulară	3+1		140-160	60-80
Pandișpan fin	Formă rotundă/dreptunghiulară	2		150-170	60-80
Tartă fină cu fructe și blat din pandișpan	Formă de chec rotund/formă demontabilă	2		160-180	40-60
Tartă fină cu fructe și blat din pandișpan	Formă de chec rotund/formă demontabilă	2		150-170	40-60
* Preîncălziți					
** Preîncălziți 5 minute, nu folosiți funcția de încălzire rapidă					

Preparatul	Accesorii / veselă	Nivelul	Modul de încălzire	Temperatura în °C	Durata de preparare în min.
Blat de tort din pandișpan	Formă pentru blat de tort	3	≡	160-180	20-30
Blat de tort din pandișpan	Formă pentru blat de tort	3	⌘	150-170	20-30
Tort cu fructe sau brânză de vaci cu blat din aluat fraged	Formă demontabilă Ø26 cm	2	≡	170-190	60-80
Flan elvețian	Tavă pentru pizza	3	≡	220-240	35-45
Flan elvețian	Tavă pentru pizza	3	⌘	170-190	45-55
Tartă	Formă de tartă, tavă din tablă neagră	3	⌘	190-210	25-40
Cozonac rotund, din aluat dospit	Formă de chec rotund	2	≡	150-170	50-70
Cozonac rotund, din aluat dospit	Formă de chec rotund	2	⌘	150-160	50-70
Prăjitură din aluat dospit	Formă demontabilă Ø28 cm	2	⌘	150-160	20-30
Prăjitură din aluat dospit	Formă demontabilă Ø28 cm	2	≡	160-170	20-30
Blat de biscuiți, 2 ouă	Formă pentru blat de tort	3	⌘	160-180*	20-30
Blat de biscuiți, 2 ouă	Formă pentru blat de tort	3	≡	150-170*	20-30
Tort de biscuiți, 3 ouă	Formă demontabilă Ø26 cm	2	≡	160-170*	25-35
Tort de biscuiți, 3 ouă	Formă demontabilă Ø26 cm	2	⌘	160-170*	30-40
Tort de biscuiți, 6 ouă	Formă demontabilă Ø28 cm	2	⌘	150-170*	30-50
Tort de biscuiți, 6 ouă	Formă demontabilă Ø28 cm	2	≡	150-170*	30-50
Prăjituri la tavă					
Pandișpan cu umplutură	Tavă de copt	3	≡	160-180	20-40
Pandișpan cu umplutură	Tavă de copt	3	⌘	150-170	25-40
Pandișpan, 2 niveluri	Tavă universală + tavă de copt	3+1	⌘	140-160	30-50
Prăjitură din aluat fraged cu umplutură uscată	Tavă de copt	3	≡	170-190	25-35
Prăjitură din aluat fraged cu umplutură uscată, 2 niveluri	Tavă universală + tavă de copt	3+1	⌘	160-170	35-45
Prăjitură din aluat fraged cu umplutură zemoasă	Tavă universală	3	≡	160-180	55-65
Prăjitură din aluat fraged cu umplutură zemoasă	Tavă universală	3	⌘	150-170	55-85
Flan elvețian	Tavă universală	3	≡	200-210	40-50
Flan elvețian	Tavă universală	3	⌘	170-190	45-55
Prăjitură din aluat dospit cu umplutură uscată	Tavă universală	3	≡	160-180	15-20
Prăjitură din aluat dospit cu umplutură uscată	Tavă universală	3	⌘	150-170	25-35
Prăjitură din aluat dospit cu umplutură uscată, 2 niveluri	Tavă universală + tavă de copt	3+1	⌘	150-170	20-30
Prăjitură din aluat dospit cu umplutură zemoasă	Tavă universală	3	≡	180-200	30-40
Prăjitură din aluat dospit cu umplutură zemoasă	Tavă universală	3	⌘	160-170	40-50
Prăjitură din aluat dospit cu umplutură zemoasă, 2 niveluri	Tavă universală + tavă de copt	3+1	⌘	150-170	45-60
Franzelă împletită, colac împletit	Tavă de copt	2	⌘	150-160	30-40
Franzelă împletită, colac împletit	Tavă de copt	2	≡	160-170	25-35
Ruladă	Tavă de copt	3	⌘	180-200*	8-15
Ruladă	Tavă de copt	3	≡	180-190*	15-20
Cozonac din 500 g de făină	Tavă de copt	2	≡	150-170	45-60
Cozonac din 500 g de făină	Tavă de copt	3	⌘	150-170	55-65
* Preîncălziți					
** Preîncălziți 5 minute, nu folosiți funcția de încălzire rapidă					

Preparatul	Accesorii / veselă	Nivelul	Modul de încălzire	Temperatura în °C	Durata de preparare în min.
Ștrudel dulce	Tavă universală	2	≡	190-210	55-65
Ștrudel dulce	Tavă universală	2	⌘	170-180	50-60
Ștrudel congelat	Tavă universală	3	≡	200-220	35-45
Produse mici de patiserie					
Prăjituri mici	Tavă de copt	3	≡	160**	20-30
Prăjituri mici	Tavă de copt	3	⌘	150**	25-35
Prăjituri mici, 2 niveluri	Tavă universală + tavă de copt	3+1	⌘	150**	25-35
Prăjituri mici, 3 niveluri	Tăvi de copt + tavă universală	4+3+1	⌘	140**	35-45
Brioșe	Tavă de brioșe	3	⌘	160-180*	15-25
Brioșe	Tavă de brioșe	3	≡	170-190	15-20
Brioșe, 2 niveluri	Tăvi de brioșe	3+1	⌘	160-180*	15-30
Produse mici de patiserie din aluat dospit	Tavă de copt	3	≡	160-180	25-35
Produse mici de patiserie din aluat dospit	Tavă de copt	3	⌘	150-170	25-35
Produse mici de patiserie din aluat dospit, 2 niveluri	Tavă universală + tavă de copt	3+1	⌘	150-170	25-40
Foietaj	Tavă de copt	3	⌘	170-190*	20-35
Foietaj	Tavă de copt	3	≡	180-200	20-35
Foietaj, 2 niveluri	Tavă universală + tavă de copt	3+1	⌘	170-190*	20-45
Foietaj, 3 niveluri	Tăvi de copt + tavă universală	4+3+1	⌘	170-190*	20-45
Foietaj, plate, 4 niveluri	4 grătare	4+3+2+1	⌘	180-200*	20-35
Choux	Tavă de copt	3	≡	200-220	30-40
Choux	Tavă de copt	3	≡	190-210	30-40
Choux, 2 niveluri	Tavă universală + tavă de copt	3+1	≡	190-210	35-45
Foietaj danez	Tavă de copt	3	⌘	160-180	20-30
Foietaj danez	Tavă de copt	3	≡	170-190	15-25
Fursecuri					
Biscuiți șprîțați	Tavă de copt	3	≡	140-150**	25-40
Biscuiți șprîțați	Tavă de copt	3	⌘	140-150**	25-40
Biscuiți șprîțați, 2 niveluri	Tavă universală + tavă de copt	3+1	⌘	140-150**	30-40
Biscuiți, 3 niveluri	Tăvi de copt + tavă universală	4+3+1	⌘	130-140**	35-55
Fursecuri	Tavă de copt	3	≡	150-160	15-25
Fursecuri	Tavă de copt	3	⌘	140-160	15-30
Fursecuri, 2 niveluri	Tavă universală + tavă de copt	3+1	⌘	140-160	15-30
Fursecuri, 3 niveluri	Tăvi de copt + tavă universală	4+3+1	⌘	140-160	15-30
Bezele	Tavă de copt	3	⌘	80-90*	120-150
Bezele, 2 niveluri	Tavă universală + tavă de copt	3+1	⌘	80-90*	120-180
Pricomigdale	Tavă de copt	3	⌘	90-110	20-40
Pricomigdale, 2 niveluri	Tavă universală + tavă de copt	3+1	⌘	90-110	25-45
Pricomigdale, 3 niveluri	Tăvi de copt + tavă universală	4+3+1	⌘	90-110	30-50
* Preîncălziți					
** Preîncălziți 5 minute, nu folosiți funcția de încălzire rapidă					

Recomandări privind coacerea

Doriți să stabiliți dacă prăjitura este coaptă bine.	Înțepați cu un bețișor de lemn în zona cea mai înaltă din prăjitură. Dacă aluatul nu se mai lipește de lemn, prăjitura este gata.
Prăjitura se lasă.	La următoarea utilizare, folosiți mai puțin lichid. Sau setați o temperatură mai redusă cu 10 °C și prelungiți timpul de coacere. Respectați ingredientele indicate și instrucțiunile de preparare din rețetă.
Prăjitura s-a ridicat în mijloc, iar pe margini a rămas joasă.	Ungeți numai partea de jos a formei demontabile. După coacere, desprindeți prăjitura cu atenție, cu ajutorul unui cuțit.
Sucul de fructe se revarsă.	Data următoare utilizați tava universală.
Produsele mici de brutărie/patiserie se lipesc la coacere unele de celelalte.	În jurul fiecărui produs de brutărie/patiserie trebuie să existe un spațiu de aprox. 2 cm. Astfel este suficient loc pentru ca produsele de brutărie/patiserie să crească și să se poată rumeni de jur împrejur.
Prăjitura este prea uscată.	Setați o temperatură cu 10 °C mai mare și scurtați timpul de coacere.
Prăjitura este toată prea deschisă la culoare.	Dacă nivelul și accesoriul sunt cele corecte, atunci fie măriți temperatura, fie prelungiți durata de coacere.
Prăjitura este prea deschisă la culoare în partea de sus, însă prea închisă la culoare în partea de jos.	Data următoare introduceți cu un nivel mai sus.
Prăjitura este prea închisă la culoare în partea de sus, însă prea deschisă la culoare în partea de jos.	Data următoare introduceți cu un nivel mai jos. Alegeți o temperatură mai scăzută și prelungiți timpul de coacere.
Partea din spate a prăjiturii din forma dreptunghiulară este prea închisă la culoare.	Nu așezați forma de copt direct lângă peretele posterior, ci pe mijlocul accesoriului.
Prăjitura este toată prea închisă la culoare.	Data următoare alegeți o temperatură mai scăzută și eventual prelungiți timpul de coacere.
Produsul de brutărie/patiserie este rumenit neuniform.	Selectați o temperatură puțin mai scăzută. Și hârtia de patiserie care stă ieșită în afară poate influența circulația aerului. Tăiați întotdeauna hârtia de copt la dimensiunile potrivite. Aveți grijă ca forma de copt să nu stea direct în fața orificiilor peretelui posterior din interiorul cuptorului. La coacerea produselor mici de patiserie ar trebui pe cât posibil să folosiți mărimi și grosimi egale.
Ați copt pe mai multe niveluri. Pe tava de sus, produsul de brutărie/patiserie este mai închis la culoare decât cel de pe tava de jos.	Pentru coacerea pe mai multe niveluri, utilizați întotdeauna funcția CircoTherm de convecție a aerului fierbinte. Produsele de brutărie și patiserie în tăvi sau forme introduse simultan nu trebuie neapărat să fie gata în același timp.
Prăjitura arată bine, însă nu este coaptă bine în interior.	Coaceți la o temperatură mai scăzută un timp puțin mai lung și eventual adăugați mai puțin lichid. La prăjiturile cu umplutură zemoasă, precoaceți blatul. Presărați pe el migdale sfărâmate sau pesmet și adăugați apoi umplutura deasupra.
Prăjitura nu se desprinde la răsturnare.	Lăsați prăjitura după coacere să se răcească încă 5 până la 10 minute. Dacă tot nu se desprinde, utilizați un cuțit pentru a desprinde marginea cu atenție. Răsturnați prăjitura din nou și acoperiți forma de mai multe ori cu o pânză udă și rece. Data următoare ungeți forma cu grăsime și presărați-o cu pesmet.

Pâine și chifle

Aparatul dvs. vă oferă numeroase moduri de încălzire pentru coacerea pâinii și a chiflelor. În tabelele cu setări găsiți setările optime pentru multe preparate.

Acordați atenție și indicațiilor din secțiunea despre lăsarea la dospit a aluatului.

Folosiți numai accesoriile originale ale aparatului dvs. Acestea sunt adaptate optim la interiorul cuptorului dvs. și la modurile de funcționare.

Niveluri

Utilizați nivelurile de introducere indicate.

Coacere pe un singur nivel

Pentru coacerea pe un singur nivel utilizați următoarele variante de niveluri:

- pentru produse de brutărie și patiserie înalte: înălțimea 2
- pentru produse de brutărie și patiserie plate: înălțimea 3

Dacă utilizați modul de încălzire CircoTherm cu aer fierbinte, puteți alege dintre înălțimile 1, 2, 3 și 4.

Coacere pe două niveluri

Utilizați funcția CircoTherm de convecție a aerului fierbinte. Produsele de brutărie și patiserie în tăvi sau forme introduse simultan nu trebuie să fie gata în același timp.

- Tavă universală: nivelul 3
Tavă de copt: nivelul 1
- Forme pe grătar
primul grătar: nivelul 3
al doilea grătar: nivelul 1

Prin prepararea concomitentă a mâncărurilor, puteți economisi energie de până la 45 %. Așezați decalat formele una lângă cealaltă sau suprapuse în interiorul cuptorului.

Accesorii

Aveți grijă să utilizați întotdeauna accesoriile adecvate și să le introduceți în poziția corectă.

Grătar

Introduceți grătarul cu partea deschisă orientată spre ușa aparatului și curbura orientată în jos. Așezați întotdeauna vesela și formele pe grătar.

Tava universală sau tava de copt

Introduceți cu atenție tava universală sau tava de copt până la capăt, cu partea înclinată înspre ușa aparatului.

Forme de copt

Cele mai adecvate sunt formele de copt închise la culoare, din metal.

Formele din tablă albă, formele din ceramică și cele din sticlă prelungesc timpul de coacere, iar produsele de brutărie și patiserie nu se vor rumeni uniform. În cazul în care coaceți în aceste forme și doriți să utilizați încălzirea superioară/inferioară, introduceți forma la nivelul 1.

Hârtie de copt

Folosiți numai hârtie de copt adecvată pentru temperatura aleasă. Tăiați întotdeauna hârtia de copt la dimensiunile potrivite.

Produse congelate

Nu utilizați produse congelate, cu foarte multă gheață. Îndepărtați gheața de pe aliment.

Produsele congelate sunt precoapte parțial neuniform. Rumenirea neuniformă se menține și după coacere.

Valori de setare recomandate

În tabel sunt prezentate temperaturile optime pentru prepararea unei varietăți de tipuri de pâine și chifle. Temperatura și durata de coacere depind de tipul de aluat și de greutatea acestuia. Din acest motiv, sunt recomandate diferite setări. Setări mai întâi valorile mai scăzute. La o temperatură mai scăzută se obține o

rumenire mai uniformă. Dacă este necesar, data următoare setați o temperatură mai mare.

Indicație: Duratele de coacere nu pot fi reduse prin setarea unor temperaturi mai înalte. Pâinea sau chiflele ar fi gata numai pe exterior, însă în interior ar fi necoapte.

Setările se aplică doar în cazul introducerii preparatului în interiorul rece al cuptorului. Astfel economisiți energie în proporție de până la 20%. În cazul preîncălzirii cuptorului, durata de coacere se reduce cu câteva minute.

Pentru alimentele selectate este necesară preîncălzirea cuptorului, conform duratelor prezentate în tabel. Introduceți preparatul și accesoriile după ce ați preîncălzit interiorul cuptorului. Anumite preparate vă reușesc mai bine atunci când sunt coapte în mai mulți pași. Acestea sunt indicate în tabel.

Valorile de setare pentru aluaturile de pâine sunt valabile atât pentru aluaturi în tavă de copt, cât și pentru aluaturi într-o formă dreptunghiulară.







În cazul în care doriți să preparați o rețetă proprie, consultați indicațiile privind produsele de brutărie și patiserie din tabel.

Scoateți accesoriile neutilizate din interiorul cuptorului. Astfel, veți obține un rezultat de preparare optim și veți economisi energie în proporție de până la 20%.

Atenție!

Nu turnați apă în spațiul de coacere fierbinte sau nu așezați veselă cu apă pe baza spațiului de coacere. Din cauza variației de temperatură se pot produce deteriorări ale emailului.

Moduri de încălzire utilizate:

-  Funcția CircoTherm de convecție a aerului fierbinte
-  Încălzire în partea superioară/inferioară
-  Grill cu convecție de aer
-  Treapta pentru pizza
-  Treapta pentru coacerea pâinii
-  Grill mare

Preparatul	Accesorii	Nivelul	Modul de încălzire	Temperatura în °C	Durata de preparare în min.
Pâine					
Pâine albă, 750 g	Tava universală sau formă dreptunghiulară	2		180-200*	30-40
Pâine albă, 750 g	Tava universală sau formă dreptunghiulară	2		210-220*	10-15
				180-190*	25-35
Pâine intermediară, 1,5 kg	Tava universală sau formă dreptunghiulară	2		210-220*	10-15
				180-190*	40-50
Pâine intermediară, 1,5 kg	Tava universală sau formă dreptunghiulară	2		230-240*	10-15
				200-210*	40-50
Pâine integrală, 1 kg	Tavă universală	2		210-220*	10-15
				180-190*	40-50

* preîncălziți

Preparatul	Accesorii	Nivelul	Modul de încălzire	Temperatura în °C	Durata de preparare în min.
Pâine integrală, 1 kg	Tavă universală	2	≡	230-240*	10-15
				200-210*	40-50
Lipie	Tavă universală	3	≡	250-270	20-25
Lipie	Tavă universală	3	☞	220-240	25-35
Chifle*					
Chifle sau baghete congelate, semipreparate	Tavă universală	3	☞	180-200	10-15
Chifle, dulci, proaspete	Tavă	3	≡	170-190*	15-20
Chifle, dulci, proaspete	Tavă	3	☞	150-170*	15-25
Chifle, dulci, proaspete, 2 niveluri	Tavă universală + tavă de copt	3+1	☞	150-170*	20-30
Chifle, proaspete	Tavă	3	≡	180-200	20-30
Chifle, proaspete	Tavă	3	☞	170-190	20-30
Baghetă, semipreparată, refrigerată	Tavă universală	3	☞	180-200	20-30
Chifle, congelate					
Chifle sau baghete congelate, semipreparate	Tavă universală	3	☞	180-200	10-15
Produse de brutărie din aluat tratat cu soluție de bicarbonat, crude	Tavă universală	3	☞	180-200	20-25
Croissante, crude	Tavă universală	3	☞	170-190	30-35
Pâine toast					
Gratinarea pâinii prăjite, 4 bucăți	Grătar	3	☞	190-210	10-15
Gratinarea pâinii prăjite, 12 bucăți	Grătar	3	☞	230-250	10-15
Rumenirea pâinii toast (nu preîncălziți)	Grătar	4	☞	290	4-6

* preîncălziți

Pizza, quiche și tartă picantă

Aparatul dvs. vă oferă numeroase moduri de încălzire pentru a prepara pizza, quiche și tartă picantă. În tabelele cu setări găsiți setările optime pentru multe preparate.

Acordați atenție și indicațiilor din secțiunea despre lăsarea la dospit a aluatului.

Folosiți numai accesoriile originale ale aparatului dvs. Acestea sunt adaptate optim la interiorul cuptorului dvs. și la modurile de funcționare.

Niveluri

Utilizați nivelurile de introducere indicate.

Coacere pe un singur nivel

Pentru coacerea pe un singur nivel utilizați următoarele variante de niveluri:

- pentru produse de brutărie și patiserie înalte: înălțimea 2
- pentru produse de brutărie și patiserie plate: înălțimea 3

Dacă utilizați modul de încălzire CircoTherm cu aer fierbinte, puteți alege dintre înălțimile 1, 2, 3 și 4.

Coacere pe mai multe niveluri

Utilizați funcția CircoTherm de convecție a aerului fierbinte. Produsele de brutărie și patiserie în tăvi sau

forme introduse simultan nu trebuie să fie gata în același timp.

Coacere pe două niveluri:

- Tavă universală: nivelul 3
Tavă de copt: nivelul 1
- Forme pe grătar
primul grătar: nivelul 3
al doilea grătar: nivelul 1

Coacere pe patru niveluri:

- 4 grătare cu hârtie de copt
primul grătar: nivelul 4
al doilea grătar: nivelul 3
al treilea grătar: nivelul 2
al patrulea grătar: nivelul 1

Prin prepararea concomitentă a mâncărurilor, puteți economisi energie de până la 45 %. Așezați decalat formele una lângă cealaltă sau suprapuse în interiorul cuptorului.

Accesorii

Aveți grijă să utilizați întotdeauna accesoriile adecvate și să le introduceți în poziția corectă.

Grătar

Introduceți grătarul cu partea deschisă orientată spre ușa aparatului și curbura orientată în jos. Așezați întotdeauna vesela și formele pe grătar.

Tava universală sau tava de copt

Introduceți cu atenție tava universală sau tava de copt până la capăt, cu partea înclinată înspre ușa aparatului.

Pentru pizza cu multă umplutură, folosiți tava universală.

Forme de copt

Cele mai adecvate sunt formele de copt închise la culoare, din metal.

Formele din tablă albă, formele din ceramică și cele din sticlă prelungesc timpul de coacere, iar produsele de brutărie și patiserie nu se vor rumeni uniform. În cazul în care coaceți în aceste forme și doriți să utilizați încălzirea superioară/inferioară, introduceți forma la nivelul 1.

Hârtie de copt

Folosiți numai hârtie de copt adecvată pentru temperatura aleasă. Tăiați întotdeauna hârtia de copt la dimensiunile potrivite.

Produse congelate

Nu utilizați produse congelate, cu foarte multă gheață. Îndepărtați gheața de pe aliment.

Produsele congelate sunt precoapte parțial neuniform. Rumenirea neuniformă se menține și după coacere.

Valori de setare recomandate

În tabel găsiți modul de încălzire optim pentru diverse preparate. Temperatura și durata de coacere depind de tipul de aluat și greutatea acestuia. Din acest motiv, sunt recomandate diferite setări. Setări mai întâi valorile

mai scăzute. La o temperatură mai scăzută, rumenirea este mai uniformă. Dacă este necesar, setați o temperatură mai ridicată data următoare.

Indicație: Duratele de coacere nu pot fi reduse prin setarea unor temperaturi mai înalte. Preparatul ar fi gata numai la exterior, însă în interior ar fi necopt.





Setările se aplică doar în cazul introducerii preparatului în interiorul rece al cuptorului. Astfel economisiți energie în proporție de până la 20%. În cazul preîncălzirii cuptorului, durata de coacere se reduce cu câteva minute.

















Pentru alimentele selectate este necesară preîncălzirea cuptorului, conform duratelor prezentate în tabel. Introduceți preparatul și accesoriile după ce ați preîncălzit interiorul cuptorului.

În cazul în care doriți să preparați o rețetă proprie, consultați indicațiile privind produsele de brutărie și patiserie din tabel.

Scoateți accesoriile neutilizate din interiorul cuptorului. Astfel, veți obține un rezultat de preparare optim și veți economisi energie în proporție de până la 20%.

Moduri de încălzire utilizate:

-  Funcția CircoTherm de convecție a aerului fierbinte
-  Încălzire în partea superioară/inferioară
-  Treapta pentru pizza
-  Treapta pentru coacerea pâinii

Preparatul	Accesorii	Nivelul	Modul de încălzire	Temperatura în °C	Durata de preparare în min.
Pizza					
Pizza, proaspătă	Tavă de copt	3		200-220	25-35
Pizza, proaspătă, 2 niveluri	Tavă universală + tavă de copt	3+1		180-200	35-45
Pizza, proaspătă, blat subțire	Tavă pentru pizza	2		220-230	20-30
Pizza, semipreparată	Grătar	3		190-210	10-15
Pizza, congelată					
Pizza cu blat subțire 1 buc.	Grătar	3		190-210	15-20
Pizza cu blat subțire 2 buc.	Tavă universală + grătar	3+1		190-210	20-25
Pizza cu blat gros 1 buc.	Grătar	3		180-200	20-25
Pizza cu blat gros 2 buc.	Tavă universală + grătar	3+1		190-210	20-30
Baghetă pizza	Grătar	3		200-220	15-20
Mini-pizza	Tavă universală	3		180-200	15-20
Mini-pizza, Ø7 cm, 4 niveluri	4 grătare	4+3+2+1		180-200*	20-30
Tarte picante și quiche					
Tarte picante în formă	Formă demontabilă Ø28 cm	2		170-190	50-60
Tarte picante în formă	Formă demontabilă Ø28 cm	2		170-190	55-65
Quiche	Formă pentru tarte, tablă neagră	3		190-210	30-40
Tartă flambată	Tavă universală	3		260-280*	10-15
Tartă flambată	Tavă universală	3		200-210*	15-25
Piroști	Formă de sufleu	2		190-200	30-45

* preîncălziți

Preparatul	Accesorii	Nivelul	Modul de încălzire	Temperatura în °C	Durata de preparare în min.
Piroști	Formă de sufleu	2		170-190	50-70
Empanada	Tavă universală	3		180-190	30-45
Börek	Tavă universală	2		180-200	35-45
Börek	Tavă universală	1		200-220*	20-30

* preîncălziți

Sufleuri

Aparatul dvs. vă oferă numeroase moduri de încălzire pentru prepararea sufleurilor. În tabelele cu setări găsiți setările optime pentru multe preparate.

Folosiți numai accesoriile originale ale aparatului dvs. Acestea sunt adaptate optim la interiorul cuptorului dvs. și la modurile de funcționare.

Niveluri

Utilizați întotdeauna nivelurile de introducere indicate.

Puteți prepara pe un nivel în forme sau cu tava universală.

■ Forme pe grătar: nivelul 2

■ tavă universală: nivelul 3

Sufleurile le puteți prepara și în bain-marie în tava universală. Pentru aceasta, introduceți tava universală la nivelul 2.

Prin prepararea simultană a felurilor de mâncare, puteți economisi energie în proporție de până la 45 %. Așezați formele una lângă cealaltă în interiorul cuptorului.

Accesorii

Aveți grijă să utilizați întotdeauna accesoriile adecvate și să le introduceți în poziția corectă.

Grătar

Introduceți grătarul cu partea deschisă orientată spre ușa aparatului și curbura orientată în jos. Așezați întotdeauna vesela și formele pe grătar.

Tavă universală

Introduceți cu atenție tava universală până la capăt, cu partea înclinată înspre ușa aparatului.

Veselă

Pentru sufleuri și gratenuri utilizați un vas larg, plat. Într-un vas îngust, înalt, alimentele necesită mai mult timp și devin mai închise la culoare în partea de sus.

Valori de setare recomandate

În tabel găsiți modul de încălzire optim pentru diverse sufleuri. Temperatura și durata de preparare depind de cantitate și de rețetă. Stadiul de preparare al unui sufleu depinde de mărimea vasului și de înălțimea sufleului. De aceea sunt indicate domeniile de setare. Încercați mai întâi cu valorile mai scăzute. La o temperatură mai scăzută se obține o rumenire mai uniformă. Dacă este necesar, data următoare setați valori mai mari.

Indicație: Timpul de preparare nu pot fi scurtați prin temperaturi mai ridicate. Sufleul ar fi preparat numai la exterior, însă în interior ar fi crud.

Valorile de setare sunt valabile pentru introducerea alimentului în cuptorul rece. Astfel economisiți energie în proporție de până la 20 %. Dacă preîncălziți, timpul de preparare indicați se scurtează cu câteva minute.



În cazul în care doriți să preparați după propria rețetă, orientați-vă în funcție de preparatele similare din tabel.

Scoateți din interiorul cuptorului accesoriile pe care nu le folosiți. Astfel veți obține un rezultat optim al preparării și economisiți energie în proporție de până la 20 %.

Moduri de încălzire utilizate:

- Funcția CircoTherm de convecție a aerului fierbinte
- Încălzire în partea superioară/inferioară
- Treapta pentru pizza
- Treapta pentru coacerea pâinii

Sufleuri	Accesorii / veselă	Nivelul	Mod de încălzire	Temperatura în °C	Durata de preparare în min.
Sufleu picant, ingrediente preparate	Formă de sufleu	2		170-190	35-50
Sufleu picant, ingrediente preparate	Formă de sufleu	2		200-220	30-50
Sufleu dulce	Formă de sufleu	2		160-180	40-50
Sufleu dulce	Formă de sufleu	2		170-190	40-60
Lasagna proaspătă, 1 kg	Formă de sufleu	2		170-190	50-60
Lasagna proaspătă, 1 kg	Formă de sufleu	2		160-180	50-60
Lasagna congelată, 400 g	Grătar	2		190-210	30-35
Cartofi gratinați, ingrediente crude, înălțime 4 cm	Formă de sufleu	2		160-190	50-70
Cartofi gratinați, ingrediente crude, înălțime 4 cm, 2 niveluri	Formă de sufleu	3+1		150-170	60-80

Sufleuri	Accesorii / veselă	Nivelul	Mod de încălzire	Temperatura în °C	Durata de preparare în min.
Sufleu	Formă de sufleu	2		160-180*	35-45
Sufleu	Forme porționate	2		170-190	65-75

Carne de pasăre

Aparatul dvs. vă oferă diverse moduri de încălzire pentru prepararea cărnii de pasăre. În tabelele cu setări găsiți setările optime pentru unele preparate.

Prăjirea pe grătar

Prăjirea pe grătar este deosebit de adecvată pentru păsări mari sau mai multe bucăți simultan.

Introduceți tava universală, cu grătarul așezat în interior, la nivelul indicat. Aveți grijă ca grătarul să fie așezat corect în tava universală. → "Accesorii" la pagina 11

În funcție de mărimea și tipul de pasăre, adăugați până la ½ litri de apă în tava universală. Grăsimea care picură va fi colectată. Din această grăsime de la prăjire puteți prepara un sos. În plus, astfel se formează mai puțin fum și interiorul cuptorului rămâne mai curat.

Prăjirea în veselă

Utilizați numai veselă care este adecvată pentru cuptoare. Verificați dacă vesela încapă în interiorul cuptorului.

Cea mai adecvată este vesela din sticlă. Așezați vesela fierbinte din sticlă pe un suport uscat. Dacă suportul este umed sau rece, sticla se poate crăpa.

Cratițele lucioase din oțel inoxidabil sau aluminiu reflectă căldura ca o oglindă și, astfel, sunt adecvate doar relativ. Carnea de pasăre se prepară mai încet și se rumenește mai puțin. Utilizați o temperatură mai mare și/sau un timp de preparare mai lung.

Acordați atenție indicațiilor producătorului veselei dvs. de prăjire.

Veselă descoperită

Pentru prăjirea cărnii de pasăre, cel mai bine utilizați o formă înaltă pentru prăjit. Așezați forma pe grătar. Dacă nu dispuneți de un vas potrivit, folosiți tava universală.

Veselă acoperită

La prepararea în veselă acoperită, interiorul cuptorului rămâne considerabil mai curat. Aveți grijă să se potrivească bine capacul și să se închidă bine. Așezați vesela pe grătar.

La îndepărtarea capacului după preparare, pot fi degajați aburi fierbinți. Ridicați puțin capacul înspre partea din spate, pentru ca aburii să poată fi degajați în partea opusă corpului.

Carnea de pasăre poate deveni crocantă și într-o cratiță acoperită. Pentru aceasta, folosiți o cratiță cu capac de sticlă și setați o temperatură mai mare.

Preparare la grill

În timpul utilizării grill-ului, țineți ușa aparatului închisă. Niciodată să nu preparați la grill cu ușa aparatului deschisă.

Așezați alimentul pentru preparare la grill pe grătar. În plus introduceți tava universală cu marginea teșită înspre ușa aparatului cel puțin cu un nivel mai jos. Se va colecta grăsimea scursă.

Folosiți bucăți tăiate felii cât mai egale, cu grosime și greutate similare. Astfel se rumenesc uniform și rămân succulente. Așezați bucățile tăiate felii direct pe grătar.

Întoarceți bucățile de carne cu un clește de grătar. Dacă înțepați carnea cu o furculiță, aceasta își pierde sucul și se usucă.

Indicații

- Corpul de încălzit pentru grill comută la anumite intervale pe pornit și pe oprit, acest lucru este normal. Frecvența de conectare și deconectare depinde de temperatura setată.
- În timpul preparării la grill se poate produce fum.

Valori de setare recomandate

În tabel găsiți modul de încălzire optim pentru carnea de pasăre. Temperatura și durata de preparare depind de cantitatea, de natura și de temperatura alimentului. De aceea sunt indicate domenii de setare. Încercați mai întâi cu valorile mai scăzute. Dacă este necesar, data următoare setați valori mai mari.

Valorile de setare sunt valabile pentru introducerea păsărilor neumplute, gata pentru prăjit, la temperatura frigiderului, în cuptorul rece. Astfel economisiți energie în proporție de până la 20 %. Dacă preîncălziți, timpii de preparare indicați se scurtează cu câteva minute.

În tabel găsiți date pentru carnea de pasăre, cu greutatea propuse. Dacă doriți să preparați o pasăre grea, folosiți întotdeauna temperatura mai scăzută. În cazul mai multor bucăți, orientați-vă după greutatea bucății celei mai grele pentru determinarea duratei de preparare. Bucățile individuale ar trebui să fie de mărimi aproximativ egale.

În general, cu cât este mai mare o pasăre, cu atât este mai scăzută temperatura și cu atât mai lungă este durata de preparare.

Întoarceți pasărea după cca. ½ până la ⅔ din timpul indicat.

Indicație: Folosiți numai hârtie de copt adecvată pentru temperatura aleasă. Tăiați întotdeauna hârtia de copt la dimensiunile potrivite.

Recomandări





- La rață sau gâscă, înțepați pielea de sub aripi. Astfel se va putea scurge grăsimea.
- La pieptul de rață crestați pielea. Nu întoarceți pieptul de rață.













- Atunci când întoarceți păsările, aveți grijă ca mai întâi să fie în jos partea cu pieptul, respectiv partea cu pielea.
- Pasărea devine deosebit de crocantă și capătă o culoare brună dacă spre sfârșitul timpului de prăjire o ungeți cu unt, apă sărată sau zeamă de portocale.

Scoateți din interiorul cuptorului accesoriile pe care nu le folosiți. Astfel veți obține un rezultat optim al

preparării și economisiți energie în proporție de până la 20 %.

Moduri de încălzire utilizate:

-  Încălzire în partea superioară/inferioară
-  Grill cu convecție de aer
-  Treapta pentru pizza
-  Grill mare

Preparatul	Accesorii / veselă	Nivelul	Modul de încălzire	Temperatura în °C	Durata de preparare în min.
Pui					
Pui, 1 kg	Grătar	2		200-220	60-70
File de piept de pui, 150 g fiecare (preparare la grill)	Grătar	4		275*	15-20
Bucăți mici de pui, 250 g fiecare	Grătar	3		220-230	30-35
Crochete, bucăți de pui pane, congelate	Tavă universală	3		190-210	20-25
Găină, 1,5 kg	Grătar	2		200-220	70-90
Rață & gâscă					
Rață, 2 kg	Grătar	1		180-200	90-110
Piept de rață, 300 g fiecare	Grătar	3		230-250	25-30
Gâscă, 3 kg	Grătar	2		160-180	120-150
Pulpe de gâscă, 350 g fiecare	Grătar	2		210-230	40-50
Curcan					
Curcan fraged, 2,5 kg	Grătar	2		180-200	70-90
Piept de curcan, fără os, 1 kg	Veselă cu capac	2		240-260	80-100
Pulpă superioară de curcan, cu os, 1 kg	Grătar	2		180-200	80-100

* Preîncălziți 5 min.

Carne

Aparatul dvs. vă oferă numeroase moduri de încălzire pentru prepararea cărnii. În tabelele cu setări găsiți setările optime pentru multe preparate.

Prăjirea și brezarea

Ungeți carnea slabă cu grăsime după gust sau acoperiți-o cu felii de slănină.

Crestați șoricicul cu tăieturi în cruciș. Atunci când întoarceți friptura, aveți grijă ca mai întâi să fie șoricicul în partea de jos.

Când friptura este gata, ar trebui lăsată să mai stea 10 minute în interiorul cuptorului deconectat, închis. Astfel, zeama cărnii se distribuie mai bine. Eventual înfășurați friptura în folie de aluminiu. În timpul de preparare indicat nu este cuprinsă și perioada recomandată pentru odihna preparatului.

Prăjirea pe grătar

Pe grătar, carnea devine deosebit de crocantă pe toate părțile.

În funcție de mărimea și de felul cărnii, adăugați până la ½ litri de apă în tava universală. Vor fi colectate grăsimea și sucul de la prăjire. Din această grăsime de la prăjire puteți prepara un sos. În plus, astfel se

formează mai puțin fum, iar interiorul cuptorului rămâne mai curat.

Introduceți tava universală, cu grătarul așezat în interior, la nivelul indicat. Aveți grijă ca grătarul să fie așezat corect în tava universală. → "Accesorii" la pagina 11

Prăjirea și brezarea în veselă

Prăjirea și brezarea în veselă se fac mai confortabil. Cu vesela puteți scoate mai simplu friptura din interiorul cuptorului, putând prepara sosul direct în vasul respectiv.

Folosiți numai veselă care este adecvată pentru utilizarea în cuptor. Verificați dacă vesela încapă în interiorul cuptorului.

Cea mai adecvată este vesela din sticlă. Așezați vesela fierbinte din sticlă pe un suport uscat. Dacă suportul este umed sau rece, sticla se poate crăpa.

La carnea slabă adăugați puțin lichid. În vesela din sticlă, fundul vasului ar trebui să fie acoperit cu un strat de cca. ½ cm.

Cantitatea de lichid depinde de tipul de carne și de materialul veseli și de utilizarea sau nu a unui capac. Dacă preparați carne în cratițe de metal emailate sau de culoare închisă, este necesară o cantitate mai mare de lichid decât în vesela din sticlă.

Lichidul din vas se evaporă în timpul prăjirii. Dacă este necesar, completați cu atenție cu lichid.

Cratițele lucioase din oțel inoxidabil sau aluminiu reflectă căldura ca o oglindă și, astfel, sunt adecvate doar relativ. Carnea se prepară mai încet și se rumenește mai puțin. Utilizați o temperatură mai mare și/sau un timp de preparare mai lung.

Acordați atenție indicațiilor producătorului veselei dvs. de prăjire.

Veselă descoperită

Pentru prăjirea cărnii, cel mai bine utilizați o formă înaltă pentru prăjit. Așezați forma pe grătar. Dacă nu dispuneți de un vas potrivit, folosiți tava universală.

Veselă acoperită

La prepararea în veselă acoperită, interiorul cuptorului rămâne considerabil mai curat. Aveți grijă să se potrivească bine capacul și să se închidă bine. Așezați vesela pe grătar.

Distanța dintre carne și capac ar trebui să măsoare minim 3 cm. Carnea se poate umfla.

La îndepărtarea capacului după preparare, pot fi degajați aburi fierbinți. Ridicați puțin capacul înspre partea din spate, pentru ca aburii să poată fi degajați în partea opusă corpului.

Pentru brezare, rumeniți carnea în prealabil, conform necesarului. Pentru sosul de brezare, adăugați apă, vin, oțet sau altele similare. Nivelul de lichid din vas trebuie să fie de 1-2 cm.

Lichidul din vas se evaporă în timpul prăjirii. Dacă este necesar, completați cu atenție cu lichid.

Carnea poate deveni crocantă și într-o cratiță acoperită. Pentru aceasta, folosiți o cratiță cu capac de sticlă și setați o temperatură mai mare.

Preparare la grill

În timpul utilizării grill-ului, țineți ușa aparatului închisă. Niciodată să nu preparați la grill cu ușa aparatului deschisă.

Așezați alimentul pentru preparare la grill pe grătar. În plus introduceți tava universală cu marginea teșită înspre ușa aparatului cel puțin cu un nivel mai jos. Se va colecta grăsimea scursă.

Folosiți bucăți tăiate felii cât mai egale, cu grosime și greutate similare. Astfel se rumenesc uniform și rămân suculente. Așezați bucățile tăiate felii direct pe grătar.

Întoarceți bucățile de carne cu un clește de grătar. Dacă înțepați carnea cu o furculiță, aceasta își pierde sucul și se usucă.

Sărați preparatul la grill numai după ce ați preparat la grill. Sarea extrage apa din carne.

Indicații

- Corpul de încălzit pentru grill comută la anumite intervale pe pornit și pe oprit, acest lucru este normal. Frecvența de conectare și deconectare depinde de temperatura setată.
- În timpul preparării la grill se poate produce fum.

Valori de setare recomandate

În tabel găsiți modul de încălzire optim pentru numeroase preparate din carne. Temperatura și durata de preparare depind de cantitatea, de natura și de temperatura alimentului. De aceea sunt indicate domenii de setare. Încercați mai întâi cu valorile mai scăzute. Dacă este necesar, data următoare setați valori mai mari.

Valorile de setare sunt valabile pentru introducerea cărnii la temperatura frigiderului în interiorul cuptorului rece. Astfel economisiți energie în proporție de până la 20 %. Dacă preîncălziți, timpii de preparare indicați se scurtează cu câteva minute.

În tabel găsiți date pentru bucăți de friptură, cu greutate propuse. Dacă doriți să preparați o bucată de carne mai grea, folosiți întotdeauna temperatura mai scăzută. În cazul mai multor bucăți, orientați-vă după greutatea bucății celei mai grele pentru determinarea duratei de preparare. Bucățile individuale ar trebui să fie de mărimi aproximativ egale.



În general, cu cât este mai mare friptura, cu atât este mai scăzută temperatura și cu atât este mai lungă durata de preparare.



Întoarceți friptura și bucățile pentru grill după cca. 1/2 până la 2/3 din timpul indicat.

În cazul în care doriți să preparați după propria rețetă, orientați-vă în funcție de preparatele similare. Informații suplimentare găsiți în sugestiile pentru prăjire, brezare și prepararea la grill, în continuarea tabelului cu setări.

Scoateți din interiorul cuptorului accesoriile pe care nu le folosiți. Astfel veți obține un rezultat optim al preparării și economisiți energie în proporție de până la 20 %.

Moduri de încălzire utilizate:

-  Încălzire în partea superioară/inferioară
-  Grill cu convecție de aer
-  Grill mare

Preparatul	Accesorii / veselă	Nivelul	Modul de încălzire	Temperatura în °C	Durata de preparare în min.
Carne de porc					
Friptură de porc fără șorici, de ex. ceafă, 1,5 kg	Vas fără capac	2		180-190	110-130
Friptură de porc cu șorici, de ex. spată, 2 kg	Grătar	2		190-200	130-140
* preîncălziți					
** introduceți dedesubt tava universală la nivelul 2					
*** nu întoarceți					

Preparatul	Accesorii / veselă	Nivelul	Modul de încălzire	Temperatura în °C	Durata de preparare în min.
Friptură din pulpă de porc, 1,5 kg	Vas fără capac	2		220-230	70-80
File de porc, 400 g	Grătar	3		220-230	20-25
Cotlet de porc afumat cu os, 1 kg (adăugați puțină apă)	Vas cu capac	2		210-230	70-90
Steakuri de porc, 2 cm grosime	Grătar	4		275	16-20
Medaloane de porc, 3 cm grosime	Grătar	4		290*	10-14
Carne de vită					
File de vită, mediu, 1 kg	Grătar	2		210-220	40-50
Friptură de vită înăbușită, 1,5 kg	Vas cu capac	2		200-220	130-160
Friptură de vită, mediu, 1,5 kg	Grătar	2		220-230	60-70
Friptură, 3 cm grosime, mediu	Grătar	4		290	15-20
Burger, 3-4 cm grosime	Grătar	4		290	25-30
Carne de vițel					
Friptură de vițel, 1,5 kg	Vas fără capac	2		160-170	100-120
Picior de vițel, 1,5 kg	Vas fără capac	2		200-210	100-120
Carne de miel					
Pulpă de miel fără os, mediu, 1,5 kg	Vas fără capac	2		170-190	50-80
Spată de miel cu os***	Grătar	2		180-190	40-50
Cotlet de miel**	Grătar	4		290	14-18
Cârnați					
Cârnați pentru grătar	Grătar	4		290	10-15
Preparate din carne					
Friptură din carne tocată, 1 kg	Vas fără capac	2		170-180	60-70
* preîncălziți					
** introduceți dedesubt tava universală la nivelul 2					
*** nu întoarceți					

Recomandări pentru prăjire, brezare și prepararea la grill

Interiorul cuptorului se murdărește foarte tare.	Preparați produsul într-o cratiță acoperită sau folosiți tava pentru grill. Dacă folosiți tava pentru grill, veți obține rezultate optime la prăjire. Puteți cumpăra tava pentru grill ulterior, ca accesoriu special.
Friptura este prea închisă la culoare și crusta este pe alocuri arsă și/sau friptura este prea uscată.	Verificați nivelul și temperatura. Data următoare alegeți o temperatură mai scăzută și eventual scurtați timpul de prăjire.
Crusta este prea subțire.	Măriți temperatura sau conectați grill-ul pentru scurt timp la sfârșitul duratei de prăjire.
Friptura arată bine, dar sosul este ars.	La următoarea utilizare, alegeți un vas de prăjit mai mic și eventual adăugați mai mult lichid.
Friptura arată bine, dar sosul este prea deschis la culoare și apos.	La următoarea utilizare, alegeți un vas mai mare și eventual adăugați mai puțin lichid.
Carnea se arde la brezare.	Capacul trebuie să se potrivească cu vasul de prăjit și să se închidă bine. Reduceți temperatura și, dacă este necesar, mai adăugați lichid în timpul brezării.
Bucățile pentru grill devin prea uscate.	Sărați carnea numai după ce ați preparat-o la grill. Sarea extrage apa din carne. Nu înțepați bucățile pentru grill atunci când le întoarceți. Utilizați un clește pentru grill.

Pește

Aparatul dvs. vă oferă diverse moduri de încălzire pentru prepararea peștelui. În tabelele cu setări găsiți setările optime pentru multe preparate.

Peștele întreg nu trebuie întors. Introduceți peștele întreg în interiorul cuptorului în poziția sa de înot, cu înotătoarea dorsală în sus. Un cartof tăiat sau un vas mic termorezistent plasat în interiorul peștelui îi conferă acestuia stabilitate.

Veți recunoaște că peștele este gătit dacă înotătoarea dorsală se desprinde ușor.

Prăjirea și prepararea la grill, pe grătar

Așezați alimentul pentru preparare la grill pe grătar. În plus introduceți tava universală cu marginea teșită înspre ușa aparatului cel puțin cu un nivel mai jos.

În funcție de mărimea și de tipul de pește, adăugați până la ½ litri de apă în tava universală. Lichidul care picură va fi colectat. Astfel se formează mai puțin fum și interiorul cuptorului rămâne mai curat.

În timpul utilizării grill-ului, țineți ușa aparatului închisă. Niciodată să nu preparați la grill cu ușa aparatului deschisă.

Folosiți bucăți tăiate felii cât mai egale, cu grosime și greutate similare. Astfel se rumenesc uniform și rămân suculente. Așezați bucățile tăiate felii direct pe grătar.

Întoarceți bucățile de carne cu un clește de grătar. Dacă înțepați peștele cu o furculiță, acesta își pierde sucul și se usucă.

Indicații

- Corpul de încălzit pentru grill comută la anumite intervale pe pornit și pe oprit, acest lucru este normal. Frecvența de conectare și deconectare depinde de temperatura setată.
- În timpul preparării la grill se poate produce fum.

Prăjirea și prepararea înăbușită în veselă

Folosiți numai veselă care este adecvată pentru utilizarea în cuptor. Verificați dacă vesela încapă în interiorul cuptorului.

Cea mai adecvată este vesela din sticlă. Așezați vesela fierbinte din sticlă pe un suport uscat. Dacă suportul este umed sau rece, sticla se poate crăpa.

Cratițele lucioase din oțel inoxidabil sau aluminiu reflectă căldura ca o oglindă și, astfel, sunt adecvate doar relativ. Peștele se prepară mai încet și se rumenește mai puțin. Utilizați o temperatură mai mare și/sau un timp de preparare mai lung.

Acordați atenție indicațiilor producătorului veselei dvs. de prăjire.

Veselă descoperită

Pentru prepararea peștelui întreg, cel mai bine utilizați o formă înaltă pentru prăjit. Așezați forma pe grătar. Dacă nu dispuneți de un vas potrivit, folosiți tava universală.

Veselă acoperită

La prepararea în veselă acoperită, interiorul cuptorului rămâne considerabil mai curat. Aveți grijă să se potrivească bine capacul și să se închidă bine. Așezați vesela pe grătar.

Pentru prepararea înăbușită, adăugați două până la trei linguri de lichid și puțină zeamă de lămâie sau oțet în vas.

La îndepărtarea capacului după preparare, pot fi degajați aburi fierbinți. Ridicați puțin capacul înspre partea din spate, pentru ca aburii să poată fi degajați în partea opusă corpului.

Peștele poate deveni crocant și într-o cratiță acoperită. Pentru aceasta, folosiți o cratiță cu capac de sticlă și setați o temperatură mai mare.

Valori de setare recomandate

În tabel găsiți modul de încălzire optim pentru preparatele dvs. din pește. Temperatura și durata de preparare depind de cantitatea, de natura și de temperatura alimentului. De aceea sunt indicate domenii de setare. Încercați mai întâi cu valorile mai scăzute. Dacă este necesar, data următoare setați valori mai mari.

Valorile de setare sunt valabile pentru introducerea peștelui la temperatura frigiderului în interiorul cuptorului rece. Astfel economisiți energie în proporție de până la 20 %. Dacă preîncălziți, timpii de preparare indicați se scurtează cu câteva minute.

În tabel găsiți date pentru pește, cu greutatea propusă. Dacă doriți să preparați un pește mai greu, folosiți întotdeauna temperatura mai scăzută. În cazul mai multor pești, orientați-vă după greutatea peștelui celui mai greu pentru determinarea duratei de preparare. Peștii individuali ar trebui să fie de mărimi aproximativ egale.



În general, cu cât este mai mare un pește, cu atât este mai scăzută temperatura și cu atât este mai lungă durata de preparare.







Întoarceți peștele care nu este în poziția de înot după cca. ½ până la ⅔ din timpul indicat.

Indicație: Folosiți numai hârtie de copt adecvată pentru temperatura aleasă. Tăiați întotdeauna hârtia de copt la dimensiunile potrivite.

Scoateți din interiorul cuptorului accesoriile pe care nu le folosiți. Astfel veți obține un rezultat optim al preparării și economisiți energie în proporție de până la 20 %.

Moduri de încălzire utilizate:

-  Încălzire în partea superioară/inferioară
-  Grill cu convecție de aer
-  Grill mare

Preparatul	Accesorii / veselă	Nivelul	Mod de încălzire	Temperatura în °C	Durata de preparare în min.
Pește					
Pește întreg, preparat la grill 300 g, de ex. păstrăv	Grătar	2		170-190	20-30
Pește întreg, preparat la grill 1,5 kg, de ex. somon	Grătar	2		170-190	30-40
Fileuri de pește					
File de pește, natur, preparat la grill	Grătar	4		220*	15-25
Medalioane de pește					
Medalion de pește, grosime 3 cm**	Grătar	4		290	10-20
Pește, congelat					
File de pește, natur	Veselă acoperită	2		210-230	20-30
File de pește, gratinat	Grătar	2		200-220	45-60
Crochete de pește (întoarceți-le pe parcurs)	Tavă universală	3		200-220	20-30
* Preîncălziți					
** Dedesubt introduceți tava universală la nivelul 2					

Legume și garnituri

Aici găsiți informații pentru prepararea legumelor la grill, a cartofilor și a produselor din cartofi congelate.

Scoateți din interiorul cuptorului accesoriile pe care nu le folosiți. Astfel veți obține un rezultat optim al preparării și economisiți energie.

Niveluri

Utilizați nivelurile de introducere indicate.

Prepararea pe un nivel

Respectați indicațiile din tabel.

Prepararea pe două niveluri

Utilizați funcția CircoTherm de convecție a aerului fierbinte. Tăvile introduse în același timp nu vor fi neapărat gata în același timp.

- Tavă universală: nivelul 3
- Tavă de copt: nivelul 1

Accesorii

Aveți grijă să utilizați întotdeauna accesoriile adecvate și să le introduceți în poziția corectă.

Grătar

Introduceți grătarul cu partea deschisă orientată spre ușa aparatului și curbura orientată în jos. Așezați întotdeauna vesela și formele pe grătar.

Tava universală sau tava de copt

Introduceți cu atenție tava universală sau tava de copt până la capăt, cu partea înclinată înspre ușa aparatului.

Hârtie de copt

Folosiți numai hârtie de copt adecvată pentru temperatura aleasă. Tăiați întotdeauna hârtia de copt la dimensiunile potrivite.





Valori de setare recomandate

În tabel găsiți modul de încălzire optim pentru diverse preparate. Temperatura și durata de preparare depind de cantitatea și natura alimentelor. De aceea sunt indicate domenii de setare. Încercați mai întâi cu valorile mai scăzute. La o temperatură mai scăzută se obține o rumenire mai uniformă. Dacă este necesar, data următoare setați valori mai mari.







Valorile de setare sunt valabile pentru introducerea alimentului în cuptorul rece. Dacă preîncălziți, timpii indicați se scurtează cu câteva minute.

În cazul în care doriți să preparați după propria rețetă, orientați-vă în funcție de preparatele similare din tabel.

Moduri de încălzire utilizate:

-  Funcția CircoTherm de convecție a aerului fierbinte
-  Treapta pentru pizza
-  Treapta pentru coacerea pâinii
-  Grill mare

Preparatul	Accesorii	Nivelul	Modul de încălzire	Temperatura în °C	Durata de preparare în min.
Preparate din legume					
Legume la grill	Tavă universală	4		290	10-15

Preparatul	Accesorii	Nivelul	Modul de încălzire	Temperatura în °C	Durata de preparare în min.
Cartofi					
Cartofi copti, jumătăți	Tavă universală	3		160-180	45-60
Produse din cartofi, congelate					
Turtă de cartofi Răsti	Tavă universală	3		200-220	25-35
Găluște din cartofi, umplute	Tavă universală	3		190-210	20-30
Crochete	Tavă universală	3		200-220	25-35
Cartofi prăjiți	Tavă universală	3		190-210	25-35
Cartofi prăjiți, 2 niveluri	Tavă universală + tavă de copt	3+1		190-210	30-40

Iaurt

Cu aparatul dvs. puteți prepara singuri iaurt.

Prepararea iaurtului

Scoateți din interiorul cuptorului accesoriile și suporturile pentru tăvi. Interiorul cuptorului trebuie să fie gol. Nu deschideți ușa aparatului în timpul funcționării acestuia.

1. Încălziți 1 litru de lapte (grăsime 3,5 %) la 90 °C pe plită și lăsați-l să se răcească la 40 °C. În cazul laptelui UHT, este suficientă încălzirea la 40 °C.

2. Adăugați 150 g de iaurt (la temperatura frigiderului) și amestecați.
3. Turnați-l în căni sau în borcane mici și acoperiți-le cu folie alimentară.
4. Așezați cănilor sau borcanele pe baza cuptorului și setați după cum este indicat în tabel.
5. După preparare, lăsați iaurtul la răcit în frigider.

Modul de încălzire utilizat:

-  Treapta de dospire

Preparatul	Accesorii	Nivelul	Mod de încălzire	Temperatura în °C	Durata de preparare în ore
Iaurt	Forme porționate	Baza spațiului de coacere		35-40	8-9

Moduri de încălzire Eco

Funcția CircoTherm Eco și încălzirea superioară/inferioară Eco sunt moduri de încălzire ingenioase pentru prepararea atentă a bucăților de carne, pește și a produselor de brutărie/patiserie. Aparatul reglează optim alimentarea cu energie în interiorul cuptorului. Preparatul este pregătit în anumite faze cu căldură reziduală. Astfel, aceștia rămâne mai suculent și se rumenește mai puțin. În funcție de modul de preparare și de alimente, puteți economisi energia electrică. Prin deschiderea anticipată în timpul preparării și prin preîncălzire, acest efect se pierde.

Folosiți numai accesoriile originale pentru aparat. Se adaptează optim în interiorul cuptorului și la modurile de funcționare. Scoateți accesoriile neutilizate din interiorul cuptorului.

Introduceți preparatele în cuptorul rece și gol. Alegeți o temperatură cuprinsă între 125-200 °C pentru CircoTherm Eco și între 150-250 °C pentru încălzirea superioară/inferioară Eco. În timpul preparării, țineți ușa aparatului închisă. Preparați pe un singur nivel.

Modul de încălzire CircoTherm Eco se folosește pentru determinarea consumului de energie în modul de circulare a aerului și al clasei de eficiență energetică. Modul de încălzire superioară/inferioară Eco se

folosește pentru determinarea consumului de energie în modul convențional.

Modul de încălzire CircoTherm Eco de convecție a aerului fierbinte este utilizat pentru determinarea clasei de eficiență energetică.

Accesorii

Aveți grijă să utilizați întotdeauna accesoriile adecvate și să le introduceți în poziția corectă.

Grătar

Introduceți grătarul cu partea deschisă orientată spre ușa aparatului și curbura orientată în jos. Așezați întotdeauna vesela și formele pe grătar.

Tava universală sau tava de copt

Introduceți cu atenție tava universală sau tava de copt până la capăt, cu partea înclinată înspre ușa aparatului.

Forme de copt și veselă

Cele mai adecvate sunt formele de copt închise la culoare, din metal. Astfel puteți economisi energie în proporție de până la 35 %.

Vesela din oțel inoxidabil sau aluminiu reflectă căldura ca o oglindă. Este mai adecvată vesela care nu reflectă, din email, sticlă termorezistentă sau aluminiu turnat sub presiune, cu strat de acoperire.

Formele din tablă albă, formele din ceramică sau cele din sticlă prelungesc timpul de coacere, iar prăjitura nu se va rumeni uniform.

Hârtie de copt

Folosiți numai hârtie de copt adecvată pentru temperatura aleasă. Tăiați întotdeauna hârtia de copt la dimensiunile potrivite.



Valori de setare recomandate

























Aici găsiți date pentru diversele preparate cu funcția CircoTherm de convecție a aerului fierbinte și încălzire superioară/inferioară Eco. Temperatura și durata de coacere depind de tipul de aluat și de greutatea

acestui. De aceea sunt indicate domeniile de setare. Setări mai întâi valorile mai scăzute. La o temperatură mai scăzută se obține o rumenire mai uniformă. Dacă este necesar, setați o temperatură mai înaltă data următoare.

Indicație: Duratele de coacere nu pot fi reduse prin setarea unor temperaturi mai înalte. Prăjitura sau produsele de brutărie și patiserie ar fi gata numai pe exterior, însă în interior ar fi necoapte.

Moduri de încălzire utilizate:

-  CircoTherm Eco
-  Încălzire superioară/inferioară Eco

Preparatul	Accesorii / veselă	Nivelul	Modul de încălzire	Temperatura în °C	Durata de preparare în min.
Prăjituri în forme					
Pandișpan în formă	Formă rotundă/dreptunghiulară	2		140-160	60-80
Blat de tort din pandișpan	Formă pentru blat de tort	2		150-170	20-30
Blat de biscuiți, 2 ouă	Formă pentru blat de tort	2		150-170	20-30
Tort de biscuiți, 3 ouă	Formă demontabilă Ø26 cm	2		160-170	30-45
Tort de biscuiți, 6 ouă	Formă demontabilă Ø28 cm	2		150-160	50-60
Gugelhupf cu aluat dospit	Formă de chec rotund	2		150-170	50-70
Prăjituri la tavă					
Pandișpan cu umplutură uscată	Tavă de copt	3		150-170	25-40
Prăjitură din aluat fraged cu umplutură uscată	Tavă de copt	3		170-180	25-35
Ruladă de biscuiți	Tavă de copt	3		180-190	15-20
Franzelă împletită, colac împletit	Tavă de copt	3		160-170	25-35
Prăjitură din aluat dospit cu umplutură uscată	Tavă de copt	3		160-180	15-20
Produse mici de patiserie					
Brioșe	Tavă de brioșe	2		160-180	15-25
Prăjituri mici	Tavă de copt	3		150-160	25-35
Foietaj	Tavă de copt	3		170-190	20-35
Choux	Tavă de copt	3		190-200	40-50
Fursecuri	Tavă de copt	3		140-160	15-30
Biscuiți șprîțați	Tavă de copt	3		140-150	25-35
Produse mici de patiserie din aluat dospit	Tavă de copt	3		160-180	25-35
Pâine & chifle					
Pâine intermediară, 1,5 kg	Formă dreptunghiulară	2		200-210	35-45
Lipie	Tavă universală	3		250-275	15-20
Chifle, dulci, proaspete	Tavă de copt	3		170-190	15-20
Chifle, proaspete	Tavă de copt	3		180-200	20-30
Carne					
Friptură de porc fără șorici, de ex. ceafă, 1,5 kg	Veselă fără capac	2		180-190	120-140
Friptură de vită înăbușită, 1,5 kg	Veselă cu capac	2		200-220	140-160
Friptură de vițel, 1,5 kg	Veselă fără capac	2		170-180	110-130

Preparatul	Accesorii / veselă	Nivelul	Modul de încălzire	Temperatura în °C	Durata de preparare în min.
Pește					
Pește întreg fiert înăbușit, 300 g, de ex. păstrăv	Veselă cu capac	2		190-210	25-35
Pește întreg fiert înăbușit, 1,5 kg, de ex. somon	Veselă cu capac	2		190-210	45-55
File de pește, natur, fiert înăbușit	Veselă cu capac	2		190-210	15-25

Acrilamida în alimente

Acrilamida se formează mai ales în cazul produselor din cereale și cartofi, preparate la temperaturi foarte mari

ca de ex. chipsuri de cartofi, cartofi prăjiți, pâine prăjită, chifle, pâine sau produse fine de brutărie și patiserie (biscuiți, turtă dulce, biscuiți cu migdale).

Recomandări pentru prepararea cu formare redusă de acrilamidă	
Generalități	<ul style="list-style-type: none"> ■ Mențineți timpii de preparare cât mai reduși. ■ Rumeniți alimentele astfel încât să fie aurii, nu foarte închise la culoare. ■ Bucățile de preparat mari, groase, conțin mai puțină acrilamidă.
Coacerea	<p>Cu încălzire superioară/inferioară max. 200 °C. Cu convecție aer max. 180 °C.</p>
Fursecuri	<p>Cu încălzire superioară/inferioară max. 190 °C. Cu convecție aer max. 170 °C. Oul sau gălbenușul de ou diminuează formarea acrilamidei.</p>
Cartofi prăjiți pentru preparare în cuptor	Repartizați uniform pe tavă și într-un singur strat. Coaceți minim 400 g per tavă, pentru a evita uscarea cartofilor.

Preparare ușoară

Prepararea ușoară este o preparare lentă la temperatură scăzută. De aceea mai este denumită și preparare la temperatură scăzută.

Prepararea ușoară este ideală pentru toate bucățile de carne de primă clasă (de ex. porțiuni delicate de vită, vițel, porc, miel sau pasăre), care trebuie preparate roz sau foarte exact. Carnea rămâne foarte succulentă, delicată și moale.

Avantajul dvs.: aveți o marjă mare la planificarea meniului, deoarece carnea preparată ușor poate fi menținută la cald fără probleme. În timpul preparării nu trebuie să întoarceți carnea. Țineți ușa aparatului închisă, pentru a menține un climat uniform de preparare.

Folosiți numai carne proaspătă și în stare perfectă din punct de vedere igienic, fără oase. Îndepărtați cu grijă tendoanele și grăsimea de pe margini. Grăsimea imprimă la prepararea ușoară un gust propriu puternic. Puteți folosi și carne picantă sau marinată. Nu folosiți carne decongelată.

Carnea poate fi feliată imediat după prepararea ușoară. Nu este necesar un timp de odihnă. Prin metoda de preparare specială, carnea are un aspect roz, însă nu este crudă sau preparată insuficient.

Indicație: La modul de încălzire preparare ușoară, nu este posibilă o funcționare decalată în timp, cu timp final.

Veselă

Utilizați un vas plat, ca de ex. un platou de servire din porțelan sau sticlă. Introduceți și vasul în interiorul cuptorului, pentru preîncălzire.

Așezați întotdeauna vasul neacoperit la nivelul 2 pe grătar.

Informații suplimentare găsiți în sugestiile pentru prepararea ușoară, în continuarea tabelului cu setări.

Aparatul dvs. dispune de un mod de încălzire preparare ușoară. Porniți funcționarea numai cu interiorul cuptorului răcit complet. Lăsați interiorul cuptorului cu vesela să se încălzească bine cca. 15 minute.

Pe poziția de fierbere rumeniți carnea foarte fierbinte și un timp suficient de lung pe toate părțile, inclusiv la capete. Puneți-o imediat pe vesela preîncălzită. Introduceți din nou vesela cu carnea în interiorul cuptorului și efectuați prepararea ușoară.

Valori de setare recomandate

Temperatura pentru prepararea ușoară și durata de preparare depind de mărimea, grosimea și calitatea cărnii. De aceea sunt indicate domeniile de setare.

Modul de încălzire utilizat:

- Preparare ușoară

Preparatul	Veselă	Nivelul	Mod de încălzire	Durata de rumenire în min.	Temperatura în °C	Durata de preparare în min.
Carne de pasăre						
Piept de rață, în sânge spre mediu, 300 g fiecare	Veselă neacoperită	2		6-8	90*	45-60
File de piept de pui, 200 g fiecare, bine pătruns	Veselă neacoperită	2		4	120*	45-60
Piept de curcan, fără os, 1 kg, bine pătruns	Veselă neacoperită	2		6-8	120*	110-130
Carne de porc						
Friptură din pulpă de porc, grosime 5-6 cm, 1,5 kg	Veselă neacoperită	2		6-8	80*	130-180
File de porc, întreg	Veselă neacoperită	2		4-6	80*	45-70
Carne de vită						
Friptură de vită (pulpă), 6-7 cm grosime, 1,5 kg, bine pătrunsă	Veselă neacoperită	2		6-8	100*	150-180
File de vită, 1 kg	Veselă neacoperită	2		4-6	80*	90-120
Friptură de vită, grosime 5-6 cm	Veselă neacoperită	2		6-8	80*	120-180
Medalioane de vită/ramstec, grosime 4 cm	Veselă neacoperită	2		4	80*	30-60
Carne de vițel						
Friptură de vițel, grosime 4-5 cm, 1,5 kg	Veselă neacoperită	2		6-8	80*	80-140
Friptură de vițel, grosime 7-10 cm, 1,5 kg	Veselă neacoperită	2		6-8	80*	140-200
File de vițel, întreg, 800 g	Veselă neacoperită	2		4-6	80*	70-120
Medalioane de vițel, grosime 4 cm	Veselă neacoperită	2		4	80*	30-50
Carne de miel						
Spată de miel, fără os, câte 200 g	Veselă neacoperită	2		4	80*	30-45
Pulpă de miel fără os, mediu, 1 kg legată	Veselă neacoperită	2		6-8	95*	120-180
* Preîncălziți						

Recomandări pentru prepararea ușoară

Prepararea ușoară a pieptului de rață.	Așezați pieptul de rață rece în tigaie și prăjiți întâi partea cu piele. După prepararea ușoară, preparați-l la grill timp de 3 până la 5 minute, pentru a deveni crocant.
Carnea preparată ușor nu este așa de fierbinte cum este carnea prăjită normal.	Ca să nu se răcească așa de repede carnea prăjită, încălziți farfuria și serviți sosurile foarte fierbinți.

Deshidratare

Cu funcția CircoTherm de convecție a aerului fierbinte puteți să deshidratați excelent alimentele. La acest mod de conservare, substanțele aromatice vor fi concentrate prin extragerea apei.

Utilizați numai fructe, legume și verdețuri în stare perfectă și spălați-le bine. Tapetați grătarul cu hârtie de copt sau hârtie pergament. Lăsați fructele să se scurgă bine și uscați-le.

Eventual tăiați-le în bucăți de mărimi egale sau în felii subțiri. Așezați fructele nedecojite pe partea cu coajă,

cu suprafețele tăiate în sus. Aveți grijă ca nici fructele, nici ciupercile să nu fie suprapuse când le așezați pe grătar.

Dați legumele pe răzătoare și apoi blanșați-le. Lăsați legumele blanșate să se scurgă bine și distribuiți-le uniform pe grătar.

Uscați verdețurile cu tulpină. Așezați verdețurile uniform, în grămezi mici, pe grătar.

Pentru deshidratare utilizați următoarele niveluri:

- 1 grătar: nivelul 3
- 2 grătare: nivelurile 3+1

Întoarceți de mai multe ori fructele și legumele foarte zemoase. Desprindeți de hârtie preparatul deshidratat, imediat după uscare.

Valori de setare recomandate





În tabel găsiți setările pentru deshidratarea diverselor alimente. Temperatura și durata depind de felul, umiditatea, gradul de coacere și grosimea produselor care vor fi deshidratate. Cu cât lăsați mai mult la uscat produsele care urmează să fie deshidratate, cu atât

sunt mai bine conservate. Cu cât produsele sunt tăiate mai subțire, cu atât mai repede se deshidratează și cu atât mai aromate vor rămâne. De aceea sunt indicate domenii de setare.

Dacă doriți să deshidratați și alte alimente, orientați-vă în funcție de alimentele similare din tabel.

Modul de încălzire utilizat:

-  Funcția CircoTherm de convecție a aerului fierbinte

Legume, fructe și verdețuri	Accesorii	Mod de încălzire	Temperatura în °C	Durata de preparare în ore
Fructe cu sămături moi (inele de măr, grosime 3 mm, per grătar 200 g)	1-2 grătare		80	5-9
Drupe (prune)	1-2 grătare		80	8-10
Legume rădăcinoase (morcovi), rase, blanșate	1-2 grătare		80	5-8
Ciuperci feliate	1-2 grătare		60	6-9
Verdețuri, curățate	1-2 grătare		60	2-6

Conservare

În aparatul dvs. puteți conserva fructe și legume.

Avertizare – Pericol de rănire!

În cazul unor alimente conservate greșit, borcanele pot crăpa. Respectați indicațiile pentru conservare.

Borcane

Utilizați numai borcane de conservare curate și fără deteriorări. Utilizați numai garnituri de cauciuc rezistente la căldură, curate și nedeteriorate. Verificați în prealabil clemele și arcurile.

În cadrul unui proces de conservare, utilizați numai borcane de aceeași mărime și cu același aliment. În interiorul cuptorului puteți conserva concomitent conținutul a maxim șase borcane de ½, 1 sau 1½ litri. Nu utilizați borcane mai mari sau mai înalte. Capacele ar putea crăpa.

În timpul conservării, borcanele nu trebuie să se atingă între ele în interiorul cuptorului.

Pregătirea fructelor și legumelor

Nu utilizați decât fructe și legume foarte bune. Spălați-le bine.

În funcție de tip, curățați fructele, respectiv legumele, scoateți sămăturii și puneți-le în borcane până la cca. 2 cm sub margine.

Fructe

Puneți fructele în borcane cu soluție de zahăr fierbinte, fără spumă, (cca. 400 ml pentru un borcan de 1 litru). La un litru de apă:

- cca. 250 g de zahăr în cazul fructelor dulci
- cca. 500 g de zahăr în cazul fructelor acrișoare

Legume

Puneți legumele în borcane cu apă fiartă, când aceasta este încă fierbinte.

Ștergeți marginile borcanului, acestea trebuie să fie curate. Așezați pe fiecare borcan o garnitură de cauciuc

umedă și capacul. Închideți borcanele cu cleme. Așezați borcanele în tava universală astfel încât să nu se atingă între ele. Turnați 500 ml de apă fierbinte (cca. 80 °C) în tava universală. Setați după cum este indicat în tabel.

Terminarea conservării

Fructe

După un timp se ridică bule la intervale scurte de timp. Deconectați aparatul imediat ce au apărut bule în toate borcanele. După perioada indicată de încălzire ulterioară, scoateți borcanele din interiorul cuptorului.

Legume

După un timp se ridică bule la intervale scurte de timp. Imediat ce apar bule în toate borcanele, reduceți temperatura la 120 °C și lăsați în continuare borcanele să facă bule în interiorul cuptorului închis, după cum este indicat în tabel. După acest timp, deconectați aparatul și mai utilizați câteva minute căldura reziduală, după cum este indicat în tabel.





După conservare, scoateți borcanele din interiorul cuptorului și așezați-le pe un șervet curat. Nu așezați borcanele pe un suport rece sau umed, pentru că se pot sparge. Acoperiți borcanele pentru a le feri de curenții de aer. Îndepărtați clemele doar când borcanele sunt reci.

Valori de setare recomandate

Timpii indicați în tabelul de setări sunt valori orientative pentru conservarea fructelor și legumelor. Acestea pot fi influențate de temperatura camerei, numărul de borcane, cantitatea, căldura și calitatea conținutului borcanelor. Datele se referă la borcane rotunde de 1 litru. Înainte de a comuta, respectiv deconecta, verificați ca în borcane să se formeze suficiente bule. Procesul de formare a bulelor începe după cca. 30-60 de minute.

Modul de încălzire utilizat:

-  Funcția CircoTherm de convecție a aerului fierbinte

Conservare	Veselă	Nivelul	Mod de încălzire	Temperatura în °C	Durata de preparare în min.
Legume, de ex. morcovi	Borcane de conserve de 1 litru	1		160-170	până la formarea bulelor: 30-40
				120	de la apariția bulelor: 30-40
				-	Căldura reziduală: 30
Legume, de ex. castraveți	Borcane de conserve de 1 litru	1		160-170	până la formarea bulelor: 30-40
				-	Căldura reziduală: 30
Drupe, de ex. cireșe, prune	Borcane de conserve de 1 litru	1		160-170	până la formarea bulelor: 30-40
				-	Căldura reziduală: 35
Fructe cu semințe, de ex. mere, căpșuni	Borcane de conserve de 1 litru	1		160-170	până la formarea bulelor: 30-40
				-	Căldura reziduală: 25

Dospirea aluatului cu treapta de dospire

Cu modul de încălzire Treaptă de dospire, aluatul dospit crește vizibil mai repede decât la temperatura camerei și nu se usucă. Porniți funcționarea numai cu interiorul cuptorului răcit complet.

Lăsați întotdeauna aluatul dospit să dospească de două ori. Respectați datele din tabelele cu setări pentru prima și a 2-a dospire (dospirea aluatului și dospirea finală).

Dospirea aluatului

Pentru dospirea aluatului adăugați 200 ml de apă la baza interiorului cuptorului.

Atenție!

Deteriorări ale suprafețelor

- Nu turnați niciodată apă în interiorul cuptorului fierbinte. Din cauza variației de temperatură se pot produce deteriorări ale emailului.
- Nu folosiți apă distilată. Utilizați apă de la robinet.

Puneți aluatul într-un castron rezistent la căldură și așezați-l pe grătar. Setări după cum este indicat în tabel.

Preparatul	Accesorii / veselă	Nivelul	Mod de încălzire	Etapa	Temperatura în °C	Durata de preparare în min.
Aluat dospit, ușor	Castron	2		Dospirea aluatului	35-40	25-30
	Tavă de copt	2		Dospire finală	35-40	10-20
Aluat dospit, greu și bogat în grăsimi	Castron	2		Dospirea aluatului	35-40	20-40
	Tavă de copt	2		Dospire finală	35-40	15-25

Decongelare

Funcția de decongelare este destinată decongelării fructelor, legumelor și produselor de brutărie și patiserie congelate. Este recomandat ca peștele și carnea de pasăre să fie decongelate în frigider.

Pentru decongelare utilizați următoarele niveluri:

- 1 grătar: nivelul 2
- 2 grătare: nivelurile 3+1

În timpul procesului de dospire, nu deschideți ușa aparatului pentru că, în caz contrar, iese umezeala. Nu acoperiți aluatul.

În timpul funcționării se formează abur și condens pe geamul ușii. Ștergeți interiorul cuptorului după preparare. Dizolvați resturile de calcar cu puțin oțet și clătiți cu apă curată.

Dospire finală

Așezați produsul dumneavoastră de brutărie/patiserie la nivelul indicat în tabel.

Dacă doriți să preîncălziți, dospirea finală se va efectua în afara aparatului, într-un loc cald.

Valori de setare recomandate

Temperatura și durata de dospire depind de tipul și de cantitatea de ingrediente. De aceea, datele din tabelul cu setări sunt valori orientative.

Modul de încălzire utilizat:

-  Treapta de dospire

Valori de setare recomandate

Datele de timp din tabel sunt valori orientative. Ele depind de calitatea, temperatura de congelare (-18°C) și de natura alimentelor. Sunt indicate domeniile de timp. Setări mai întâi timpul mai scurt și prelungiți-l, dacă este necesar.

Recomandare: Bucățiile congelate plate sau porționate se decongelează mai rapid decât cele congelate în bloc.

Scoateți alimentele congelate din ambalaj și așezați-le într-o veselă adecvată pe grătar.

Pe parcurs, întoarceți sau amestecați preparatele o dată sau de două ori. Bucățile mari trebuie întoarse de mai multe ori. Despărțiți preparatul în bucăți pe parcurs, respectiv scoateți din interiorul cuptorului bucățile deja decongelate.

Lăsați preparatul decongelat să mai stea încă 10 până la 30 de minute în aparatul deconectat, pentru ca temperatura să se egalizeze.

Modul de încălzire utilizat:

- ☼ Decongelare

Preparatul	Accesorii	Nivelul	Mod de încălzire	Temperatura în °C	Durata de preparare în min.
Pâine, chifle					
Pâine & chifle în general	Tavă de copt	2	☼	50	40-70
Prăjituri					
Prăjituri însirocate	Tavă de copt	2	☼	50	70-90
Prăjituri uscate	Tavă de copt	2	☼	60	60-75

Mentținere la cald

Cu modul de încălzire Încălzire superioară/inferioară puteți menține la cald la temperatura de 70 °C feluri de mâncare gata preparate. Astfel preveniți formarea condensului și nu va trebui să ștergeți interiorul cuptorului.

Nu mențineți la cald felurile de mâncare gata preparate mai mult de două ore. Aveți în vedere faptul că unele feluri de mâncare continuă să se prepare în timpul menținerii la cald. Dacă este cazul, acoperiți preparatele.

Preparate de verificare

Aceste tabele au fost redactate pentru instituttele de verificări, pentru a facilita verificarea aparatului.

Conform EN 60350-1.

Coacere

Produsele de brutărie și patiserie în tăvi sau forme introduse simultan nu trebuie să fie gata în același timp.

Nivelurile de introducere la coacerea pe două niveluri:

- Tavă universală: nivelul 3
Tavă de copt: nivelul 1
- Forme pe grătar
primul grătar: nivelul 3
al doilea grătar: nivelul 1

Nivelurile de introducere la coacerea pe trei niveluri:

- Tavă de copt: nivelul 4
- Tavă universală: nivelul 3
- Tavă de copt: nivelul 1

Prăjitură cu mere învelite în aluat

Prăjitură cu mere învelite în aluat pe un nivel: așezați formele demontabile de culoare închisă decalat, una lângă cealaltă.

Prăjitură cu mere învelite în aluat pe două niveluri: așezați formele demontabile de culoare închisă decalat, una deasupra celeilalte.

Prăjituri în forme demontabile din tablă albă: coaceți cu încălzire superioară/inferioară pe un nivel. Utilizați tava universală în locul grătarului și așezați forma demontabilă în ea.



Aluat pentru ruladă















Aluat pentru ruladă pe două niveluri: așezați formele demontabile decalat, una deasupra celeilalte, pe grătare.

Indicații

- Valorile de setare sunt valabile pentru introducerea în interiorul cuptorului rece.
- Respectați recomandările pentru preîncălzire din tabele. Valorile de setare sunt valabile fără încălzire rapidă.
- Pentru coacere, folosiți mai întâi cea mai scăzută dintre temperaturile indicate.

Moduri de încălzire utilizate:

-  Funcția CircoTherm de convecție a aerului fierbinte
-  Încălzire în partea superioară/inferioară
-  Treapta pentru pizza

Preparatul	Accesorii	Nivelul	Modul de încălzire	Temperatura în °C	Durata de preparare în min.
Coacere					
Biscuiți șprîțați	Tavă de copt	3		140-150*	25-40
Biscuiți șprîțați	Tavă de copt	3		140-150*	25-40
Biscuiți șprîțați, 2 niveluri	Tavă universală + tavă de copt	3+1		140-150*	30-40
Biscuiți, 3 niveluri	Tăvi de copt + tavă universală	4+3+1		130-140*	35-55
Prăjituri mici	Tavă de copt	3		160*	20-30
Prăjituri mici	Tavă de copt	3		150*	25-35
Prăjituri mici, 2 niveluri	Tavă universală + tavă de copt	3+1		150*	25-35
Prăjituri mici, 3 niveluri	Tăvi de copt + tavă universală	4+3+1		140*	35-45
Blat de tort	Formă demontabilă Ø26 cm	2		160-170**	25-35
Blat de tort	Formă demontabilă Ø26 cm	2		160-170**	30-40
Blat de tort, 2 niveluri	Formă demontabilă Ø26 cm	3+1		150-170**	30-50
Prăjitură cu mere învelite în aluat	2 forme din tablă neagră Ø20 cm	2		170-180	60-80
Prăjitură cu mere învelite în aluat	2 forme din tablă neagră Ø20 cm	2		180-200	60-80
Prăjitură cu mere învelite în aluat, 2 niveluri	2 forme din tablă neagră Ø20 cm	3+1		170-190	70-90
* preîncălziți 5 minute, nu folosiți funcția de încălzire rapidă					
** preîncălziți, nu folosiți funcția de încălzire rapidă					

Prepararea la grill

Introduceți suplimentar tava universală. Lichidul va fi colectat și interiorul cuptorului va rămâne mai curat.

Modul de încălzire utilizat:

-  Grill mare

Preparatul	Accesorii	Nivelul	Mod de încălzire	Temperatura în °C	Durata de preparare în min.
Preparare la grill					
Pâine rumenită*	Grătar	4		290	4-6
Burgeri de vită, 12 bucăți**	Grătar	4		290	25-30
* nu preîncălziți					
** întoarceți după 2/3 din timpul total					



A series of horizontal lines for writing, consisting of 25 evenly spaced lines extending across the width of the page.



A series of horizontal lines for writing, starting from the top line and extending down to the bottom of the page.



REGISTER YOUR PRODUCT
ONLINE NEFF-HOME.COM



Constructa NEFF Vertriebs-GmbH |
Carl-Wery-Straße 34 | 81739 Munich | Germany

9001328001
990612
ro