



PARNA PEĆNICA

[hr] UPUTE ZA UPORABU

C15DR02.0

Kazalo

 Namjenska uporaba	4	 Čišćenje	19
 Važne sigurnosne napomene	4	Sredstva za čišćenje	19
 Uzroci oštećenja	5	Uklanjanje kamenca	19
 Zaštita okoliša	6	Skidanje i stavljanje vrata pećnice	20
Savjeti za uštedu energije	6	Skidanje i postavljanje stakla na vratima pećnice	21
Ekološki prihvatljivo zbrinjavanje	6	Čišćenje okvira vodilica	22
 Upoznavanje Vašeg uređaja	7	 Što učiniti kod smetnji?	23
Upravljačka ploča	7	Tablica smetnji	23
Upravljački elementi	7	Zamjena žarulje u pećnici	24
Glavni izbornik	8	Zamjena staklenog poklopca ili brtvi	24
Izbornik kuhanje na pari	8	Zamjena brtve na vratima	24
Funkcije pećnice	8	 Servisna služba	25
 Pribor	9	Proizvodni broj (E-br.) i tvornički broj (FD-br.)	25
Isporučeni pribor	9	 Tablice i savjeti	25
Umetanje pribora	9	Pribor	25
Poseban pribor	9	Posude	25
 Prije prvog korištenja	10	Vrijeme kuhanja i količina	25
Prije prvog stavljanja u rad	10	Ravnomjerna raspodjela namirnica	25
Prvo stavljanje u rad	10	Namirnice osjetljive na tlak	25
Kalibriranje uređaja i čišćenje pećnice	10	Pečenje više jela	25
Čišćenje pribora	11	Povrće	26
 Upravljanje uređajem	11	Prilozi i mahunarke	27
Uključivanje i isključivanje uređaja	11	Perad i meso	28
Punjenje spremnika za vodu	11	Riba	29
Namještanje i pokretanje rada uređaja	12	Dodaci za juhu, ostalo	30
Promjena ili prekida rada uređaja	13	Slastice, kompot	30
Nakon svakog korištenja	13	Regeneracija jela	30
 Vremenske funkcije	14	Odmrzavanje	31
Prikazivanje i skrivanje vremenskih funkcija	14	Stupanj za dizanje tijesta	31
Namještanje alarmnog sata	14	Cijeđenje	31
Namještanje trajanja	14	Ukuhavanje	31
Vremenska odgoda rada - "Gotovo u"	14	Duboko smrznuti proizvodi	32
Provjera, promjena ili brisanje postavki	14	Probna jela	32
 Programi	15		
Odabir programa	15		
Napomene za programe	15		
Tablica	16		
 Zaštita za djecu	17		
Automatska zaštita za djecu	17		
Jednokratna zaštita za djecu	17		
 Osnovne postavke	18		
Promjena osnovnih postavki	18		
Popis osnovnih postavki	18		

Više informacija o proizvodima, dodacima, zamjenskim dijelovima i uslugama na internetu: **www.neff-international.com** i također na internetskoj trgovini: **www.neff-eshop.com**



Namjenska uporaba

Pročitajte pažljivo ovu uputu. Samo tada ćete moći sigurno i pravilno rukovati Vašim uređajem. Čuvajte upute za upotrebu i ugradnju za kasniju uporabu ili za sljedećeg vlasnika uređaja.

Ovaj uređaj je namijenjen samo za ugradnju. Poštujte specijalne upute za montažu.

Provjerite uređaj nakon što ga raspakirate. Ne priključujte ga ako je došlo do oštećenja prilikom transporta.

Samo službeno ovlaštena tehnička osoba smije priključiti uređaje bez utikača. Kod nastanka štete uslijed neispravnog priključka, nemate pravo na jamstvo.

Ovaj uređaj je namijenjen samo za kućnu uporabu. Koristite uređaj samo za pripremanje hrane i pića. Tijekom uporabe budite u blizini uređaja. Koristite uređaj samo u zatvorenom prostoru.

Ovaj uređaj je predviđen za korištenje do visine od maksimalno 2000 metara iznad nadmorske visine.

Ovaj uređaj mogu koristiti djeca od 8 godina nadalje i osobe smanjenih tjelesnih, osjetilnih ili mentalnih sposobnosti ili osobe s nedovoljnim iskustvom ili znanjem ako su pod nadzorom osobe odgovorne za njihovu sigurnost ili ako ih je osoba uputila glede sigurnog korištenja uređaja i ako su razumjeli opasnosti koje iz toga proizlaze.

Djeca se ne smiju igrati s uređajem. Djeca ne smiju čistiti i održavati uređaj ukoliko nemaju 15 godina i više i ako su pod nadzorom.

Djecu mlađu od 8 godina držite na sigurnoj udaljenosti od priključnog voda.

Pribor uvijek pravilno gurnite u pećnicu.

→ "Pribor" na strani 9



Važne sigurnosne napomene

⚠ Upozorenje – Opasnost od opeklina!

- Uređaj postaje jako vruć. Nikada ne dodirujte vruće unutarnje površine komore za pečenje i grijače. Uređaj uvijek ostavite da se ohladi. Djecu držite podalje od pećnice.
- Pribor ili posuđe postaje jako vruće. Vrući pribor ili posuđe uvijek vadite iz komore za pečenje s krpom ili rukavicom.
- Za vrijeme rada uređaja može izlaziti vruća para. Ne dodirujte ventilacijske otvore. Ne dozvolite djeci pristup.

⚠ Upozorenje – Opasnost od opeklina!

- Dostupni dijelovi postaju tijekom rada vrući. Nikada ne dodirujte vruće dijelove. Djecu držite podalje od pećnice.
- Zbog vode u vrućoj komori za pečenje može nastati vruća para. Vodu nikada ne lijevajte u vruću pećnicu.
- Prilikom otvaranja vrata uređaja može izaći vruća para. Ovisno o temperaturi paru ne možete vidjeti. Prilikom otvaranja nemojte stajati blizu uređaja. Oprezno otvorite vrata uređaja. Ne dozvolite djeci pristup.
- Voda u posudi za isparavanje je i nakon isključivanja uređaja još uvijek vruća. Posudu za isparavanje nemojte isprazniti odmah nakon isključivanja uređaja. Prije čišćenja ostavite uređaj da se ohladi.
- Prilikom vađenja pribora vruća tekućina se može prelići. Vrući pribor oprezno izvadite koristeći samo kuhinjske rukavice.

⚠ Upozorenje – Opasnost od ozljeda!

- Izgrebano staklo na staklu vrata se može raspuknuti. Ne koristite strugač za staklo, oštra ili abrazivna sredstva za čišćenje.
- Zapaljive tekućine mogu se zapaliti (eksplozirati) u vrućoj pećnici. Ne ulijevajte zapaljive tekućine (npr. alkoholna pića) u spremnik za vodu. U spremnik za vodu ulijevajte isključivo vodu ili sredstvo za uklanjanje kamenca kojeg smo preporučili.

Upozorenje – Opasnost od strujnog udara!

- Nestručni popravci su opasni. Samo kod nas školovani tehničar servisne službe smije vršiti popravke na uređaju. Ako je uređaj u kvaru, izvucite mrežni utikač ili izvadite osigurač iz ormarića za osigurače. Pozovite servisnu službu.
- Izolacija kabela električnih uređaja može se rastopiti u dodiru s vrućim dijelovima uređaja. Nemojte nikada dovesti u dodir priključni kabel električnih uređaja s vrućim dijelovima uređaja.
- Prodrla vlaga može uzrokovati strujni udar. Ne koristite visokotlačni ili parni čistač.
- Kod zamjene svjetla pećnice su kontakti žaruljice pod naponom. Prije zamjene izvucite mrežni utikač ili isključite osigurač u ormariću s osiguračima.
- Neispravan uređaj može uzrokovati strujni udar. Nikada ne uključujte neispravan uređaj. Izvucite mrežni utikač ili isključite osigurač u ormariću s osiguračima. Nazovite servisnu službu.

Uzroci oštećenja

Oprez!

- Pribor, folija, papir za pečenje ili posuđe na dnu pećnice: Ne stavljajte pribor na dno pećnice. Nemojte oblagati dno pećnice folijom, bilo koje vrste, ili papirom za pečenje. Dno pećnice i posuda za isparavanje moraju uvijek biti slobodni. Toplina može oštetiti uređaj. Posuđe uvijek stavite u perforiranu posudu za pečenje ili na rešetku.
- Aluminijska folija u pećnici ne smije doći u kontakt sa staklom na vratima. Može doći do trajne promjene boje na staklu vrata.
- Posuđe: Posuđe mora biti postojano na vrućinu i paru.
- Posuđe sa zahrđalim mjestima: Ne koristite posuđe sa zahrđalim mjestima. Već najmanje mrlje mogu izazvati koroziju u pećnici.
- Tekućina koje kaplje: Kod kuhanja na pari s perforiranom posudom za kuhanje uvijek ispod nje stavite lim za pečenje, univerzalnu tavu ili neperforiranu posudu za kuhanje. Prikuplja se tekućina koja kaplje.
- Vlaga u pećnici: Vlaga može nakon dužeg vremena u pećnici izazvati koroziju. Nakon korištenja obrišite pećnicu. U zatvorenoj pećnici nemojte dugo čuvati vlažne namirnice. U pećnici nemojte čuvati hranu.
- Jako zaprljana brtva: Ako je brtva jako zaprljana, vrata uređaja se ne mogu više dobro zatvoriti za vrijeme rada uređaja. Pročelja susjednih elemenata bi se mogla oštetiti. Pobrinite se da brtva bude uvijek čista. → "Čišćenje" na strani 19
- Vrata pećnice nemojte koristiti kao prostor za sjedenje ili odlaganje: Ne vješajte ništa niti ne sjedajte na otvorena vrata pećnice. Posuđe ili pribor ne odlažite na vrata pećnice.
- Umetanje pribora: Ovisno o tipu uređaja, može pribor izgubiti staklo vrata kod zatvaranja vrata uređaja. Pribor uvijek ugurajte do kraja u pećnicu.
- Transportiranje uređaja: Uređaj nemojte držati ili nositi za ručku na vratima. Ručka na vratima ne može izdržati težinu uređaja te se može odlomiti.
- Njega uređaja: Pećnica je izrađena od visoko kvalitetnog plemenitog čelika. Neispravnim njegovom može doći do korozije u pećnici. Pridržavajte se napomena za njegu i čišćenje u uputama za uporabu. Uklonite prljavštinu u pećnicu odmah nakon što se uređaj ohladio.
- Vruća voda u spremniku za vodu: Vruća voda može oštetiti pumpu. U spremnik za vodu ulijevajte isključivo hladnu vodu.
- Otopina za uklanjanje kamenca: Ne nanosite otopinu za uklanjanje kamenca na upravljačku ploču ili druge površine na uređaju. Površine se mogu oštetiti. Ako se to ipak dogodi, odmah otopinu za uklanjanje kamenca uklonite vodom.
- Čišćenje spremnika za vodu: Ne perite spremnik za vodu u perilici posuđa. U suprotnom se spremnik za vodu može oštetiti. Spremnik za vodu očistite mekom krpom i uobičajenim sredstvom za pranje posuđa.

Zaštita okoliša

Vaš novi uređaj je posebno energetske učinkovit. Ovdje ćete naći savjete kako možete uštediti još više energije prilikom korištenja uređaja i kako ćete ispravno zbrinuti stari uređaj.

Savjeti za uštedu energije

- Zagrijte pećnicu prije pečenja samo ako je tako navedeno u receptu ili u tablicama u uputama za uporabu.
- Vrata uređaja za vrijeme kuhanja po mogućnosti otvarajte što rjeđe.
- Kod kuhanja na pari možete istodobno kuhati na više razina. Kod jela s različitim vremenom kuhanja najprije stavite jelo koje se najdulje kuha.

Ekološki prihvatljivo zbrinjavanje

Ambalažu zbrinite ekološki prihvatljivo.



Ovaj uređaj je označen u skladu s europskom direktivom 2012/19/EU o električnim i elektroničkim starim uređajima (waste electrical and electronic equipment - WEEE).

Direktiva zadaje okvir za vraćanje i preradu starih uređaja važeću u cijeloj EU.

Upoznavanje Vašeg uređaja

U ovom poglavlju ćemo Vam objasniti indikatore i upravljačke elemente. Osim toga upoznat ćete različite funkcije Vašeg uređaja.

Napomena: Ovisno o tipu uređaja moguća su odstupanja u bojama i pojedinostima.

Upravljačka ploča

Putem upravljačke ploče namještate različite funkcije Vašeg uređaja. Na zaslonu se prikazuju trenutne postavke.

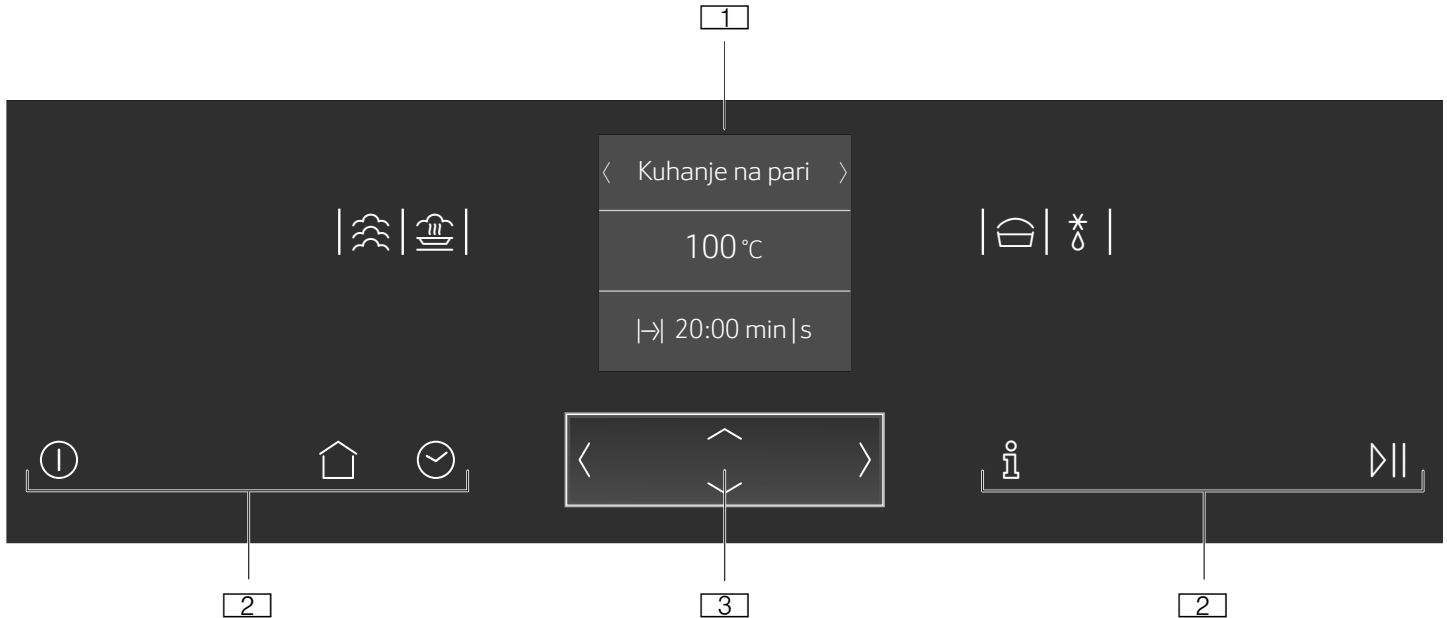

- 1 Zaslon
- 2 Dodirne tipke
- 3 Upravljački element ShiftControl

▶▶ Start/Stop Početak ili zaustavljanje rada
→ "Namještanje i pokretanje rada uređaja" na strani 12

Upravljački elementi

Pomoću upravljačkih elemenata možete jednostavno i izravno namjestiti Vaš uređaj.

Dodirne tipke

Ispod dodirnih tipki nalaze se senzori. Za odabir neke funkcije dodirnite odgovarajuću dodirnu tipku.

Dodirna tipka	Korištenje
ⓘ uklj/isklj	Uključivanje ili isključivanje uređaja → "Uključivanje i isključivanje uređaja" na strani 11
🏠 Glavni izbornik	Odabir načina rada i postavki → "Namještanje i pokretanje rada uređaja" na strani 12
🕒 Vremenske funkcije	Namještanje alarmnog sata, trajanja ili vremenske odgode rada "Gotovo u" → "Vremenske funkcije" na strani 14
🛡️ Zaštita za djecu	Aktiviranje ili deaktiviranje zaštite za djecu → "Zaštita za djecu" na strani 17
ℹ️ Informacija	Prikazivanje ostalih informacija Prikaz trenutne temperature → "Namještanje i pokretanje rada uređaja" na strani 12

Upravljački element ShiftControl



Pomoću upravljačkog elementa ShiftControl navigirate kroz retke na zaslonu i birate postavke. Postavke, koje možete promijeniti, imaju strelice < > s desne i lijeve strane.





Tipka	Korištenje
<	Lijevo navigacija ulijevo na zaslonu
>	Desno navigacija udesno na zaslonu
^	Gore navigacija prema gore na zaslonu
v	Dolje navigacija prema dolje na zaslonu

Napomena: Također možete brzo proći kroz namještene vrijednosti na način da držite pritisnutu neku tipku. Čim otpustite tipku, zaustavlja se brz prolazak.

Glavni izbornik

Kako biste došli u glavni izbornik, dodirnite dodirnu tipku .

Izbornik	Korištenje
	Kuhanje na pari Namjestite odgovarajuću vrstu grijanja s parom i pokrenite rad uređaja. → "Upravljanje uređajem" na strani 11
	Parni programi Jela pripremajte s parom. → "Programi" na strani 15

Vrsta grijanja	Temperatura	Korištenje
	Kuhanje na pari 30-100 °C	Za povrće, ribu, priloge, za cijedenje voća i za blanširanje
	Regeneracija 80-100 °C	Za jela servirana na tanjuru Kuhano jelo se ponovno pažljivo zagrijava. Dovođenjem pare jela se neće isušiti
	Stupanj za dizanje tijesta 30-50 °C	Za dizano tijesto Tijesto se znatno brže diže nego na sobnoj temperaturi. Gornji sloj tijesta se neće isušiti
	Stupanj za odmrzavanje 30-60 °C	Za povrće i voće Stvaranjem vlage toplina se pažljivo prenosi na jela. Jela se neće isušiti niti izgubiti svoj oblik

Funkcije pećnice

Funkcije u pećnici olakšavaju rad Vašeg uređaja. Na ovaj način je primjerice pećnica u cijelosti osvijetljena, a rashladni ventilator štiti uređaj od pregrijavanja.

Otvaranje vrata uređaja

Ako vrata uređaja otvorite za vrijeme rada uređaja, rad se zaustavlja. Nakon zatvaranja vrata nastavlja se rad uređaja.

Napomena: Kod nekih vrsta grijanja rad se nastavlja i kada su otvorena vrata uređaja.

Svjetlo u pećnici

Kada otvorite vrata uređaja, svjetlo u pećnici se uključuje. Ako vrata ostanu otvorena dulje od oko 15 minuta, svjetlo u pećnici se ponovno isključuje.

Kod većine načina rada se svjetlo u pećnici uključuje čim pokrenete rad uređaja. Kada je rad uređaja završen, svjetlo u pećnici se isključuje.

Napomena: U polaznim postavkama možete odrediti da se svjetlo u pećnici ne uključi za vrijeme rada.
→ "Osnovne postavke" na strani 18

Rashladni ventilator

Rashladni ventilator se po potrebi uključuje i isključuje. Topli zrak izlazi iznad vrata pećnice.

Opres!

Ne prekrivajte ventilacijske otvore. Uređaj će se u suprotnom pregrijati.

Kako bi se pećnica brže ohladila nakon rada, rashladni ventilator radi još neko vrijeme nakon kraja rada.



Osnovne postavke

Individualno prilagodite postavke uređaja. → "Osnovne postavke" na strani 18



Uklanjanje kamenca

→ "Čišćenje" na strani 19

Izbornik kuhanje na pari

Vaš uređaj ima različite vrste grijanja. Nakon uključivanja uređaja izravno dolazite u izbornik kuhanje na pari u kojem možete pronaći vrste grijanja.

Napomena: U osnovnim postavkama možete promijeniti koliko dugo će rashladni ventilator raditi nakon kraja rada. → "Osnovne postavke" na strani 18

Pribor

Uz Vaš uređaj dolazi različiti pribor. Ovdje ćete dobiti pregled isporučenog pribora i njegovog ispravnog korištenja.

Isporučeni pribor

Vaš uređaj je opremljen slijedećim priborom:



Koristite samo originalni pribor. Posebno je usklađen s Vašim uređajem.

Pribor možete kupiti kod servisne službe, u specijaliziranim trgovinama ili na internetu.

Umetanje pribora

Pećnica ima 4 razine. Razine se broje odozdo prema gore.

Na pećnici je najviša razina kod nekih uređaja označena simbolom roštilja.

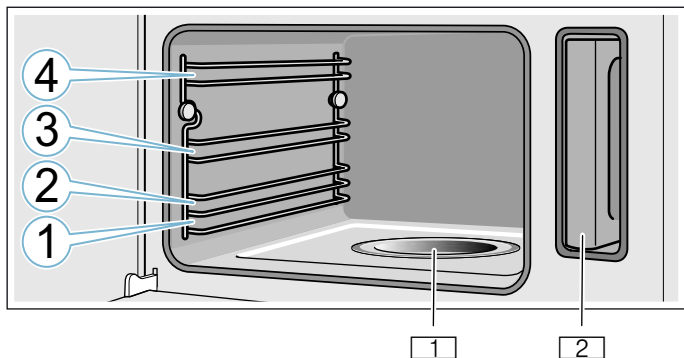

- 1 Posuda za isparavanje
- 2 Spremnik za vodu u otvoru spremnika

Opres!

- Ništa ne stavljajte na dno pećnice. Nemojte ga obložiti aluminijskom folijom. Vrućina može oštetiti uređaj. Dno pećnice i posuda za isparavanje moraju uvijek biti slobodni. Posuđe uvijek stavite u perforiranu posudu za kuhanje ili na rešetku.
- Ne stavljajte pribor između razina jer se u suprotnom može prevrnuti.

Funkcija uglavljivanja

Pribor se može izvući do polovice prije nego što se uglavi. Funkcija uglavljivanja sprječava prevrtanje pribora prilikom izvlačenja. Pribor valja ispravno umetnuti u pećnicu kako bi zaštita od prevrtanja bila funkcionalna.

Prilikom umetanja rešetke pazite da je zaustavna stopica **a** okrenuta prema dolje i da je sigurnosni stremen **b** rešetke okrenut prema stražnjoj strani i prema gore.

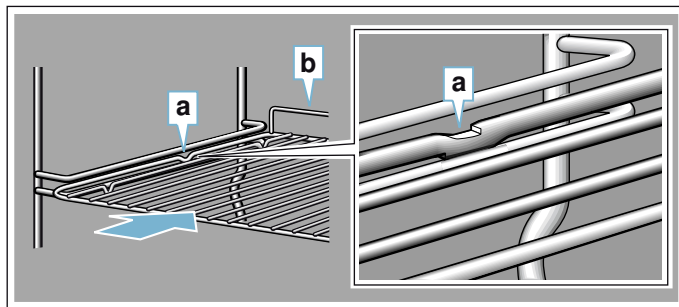

Prilikom umetanja parnih posuda pazite da je zaustavna stopica **c** okrenuta prema dolje.

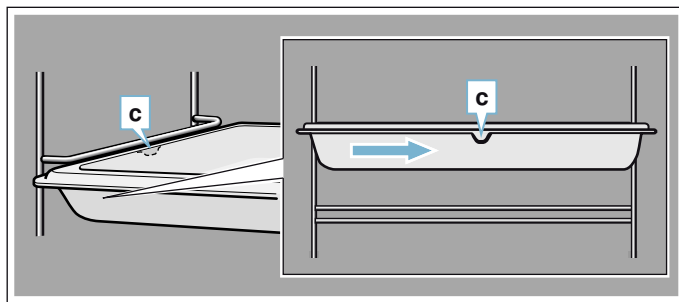

Poseban pribor

Poseban pribor možete kupiti kod servisne službe, u specijaliziranim trgovinama ili na internetu. Opsežnu ponudu za Vaš uređaj naći ćete u našim prospektima ili na internetu.

Raspoloživost i mogućnost naručivanja putem interneta razlikuje se od zemlje do zemlje. Molimo pogledajte prodajnu dokumentaciju.

Napomena: Ne odgovara svaki poseban pribor za svaki uređaj. Molimo Vas da kod kupovine navedete točnu oznaku (E-br.) Vašeg uređaja. → "Servisna služba" na strani 25

Poseban pribor
Parna posuda, perforirana, veličina S
Parna posuda, neperforirana, veličina S
Parna posuda, perforirana, veličina L
Parna posuda, neperforirana, veličina L
Rešetka za parnu pećnicu
Porculanska posuda, neperforirana, veličina S
Porculanska posuda, neperforirana, veličina L
Dekoratívna letvica

Prije prvog korištenja

Prije korištenja Vašeg novog uređaja trebate podesiti neke postavke. Osim toga očistite pećnicu i pribor.

Prije prvog stavljanja u rad

Prije nego što uređaj prvi put stavite u rad, informirajte se kod svojeg vodoopskrbnog poduzeća koja je tvrdoća vode iz vodovoda.

Kako bi vas uređaj pouzdano mogao podsjetiti na predstojeće uklanjanje kamenca, morate točno namjestiti raspon tvrdoće vode.

Oprez!

Kvar uređaja zbog korištenja neprimjerenih tekućina. Ne koristite destiliranu vodu, jako kloriranu vodu iz vodovoda (> 40 mg/l) ili druge tekućine. Koristite isključivo svježu, hladnu vodu iz vodovoda, omekšanu vodu ili prirodnu mineralnu vodu.

Napomene

- Ako voda sadrži puno kamenca, preporučujemo da koristite omekšanu vodu.
- Ako koristite isključivo omekšanu vodu, u ovom slučaju možete namjestiti raspon tvrdoće vode na "omekšana".
- Ako koristite mineralnu vodu, tada namjestite raspon tvrdoće vode na "4 jako tvrda".
- U slučaju korištenja mineralne vode koristite prirodnu mineralnu vodu.

Raspon tvrdoće vode	Postavka
0	0 omekšana
1 (do 1,3 mmol/l)	1 meka
2 (1,3 - 2,5 mmol/l)	2 umjereno tvrda
3 (2,5 - 3,8 mmol/l)	3 tvrda
4 (preko 3,8 mmol/l)	4 jako tvrda

Prvo stavljanje u rad

Kada uređaj priključite na električnu mrežu, na zaslonu se pojavljuje prva postavka "Jezik".

Namještanje jezika

1. Pritiskom na tipku \curvearrowright navigirajte do najdonjeg retka.
2. Odaberite jezik pritiskom na tipku \langle ili \rangle .
3. Pritiskom na tipku \curvearrowleft navigirajte natrag na "Jezik".
4. Odaberite sljedeću postavku pritiskom na tipku \rangle .

Namještanje vremena na satu

1. Pritiskom na tipku \curvearrowright navigirajte do sljedećeg retka.
2. Odaberite trenutno vrijeme na satu pritiskom na tipku \langle ili \rangle .
3. Pritisnite tipku \curvearrowleft .
4. Odaberite sljedeću postavku pritiskom na tipku \rangle .

Namještanje datuma

1. Pritiskom na tipku \curvearrowright navigirajte do sljedećeg retka.
2. Odaberite trenutni dan pritiskom na tipku \langle ili \rangle .
3. Pritiskom na tipku \curvearrowleft navigirajte natrag na "Dan".
4. Odaberite sljedeću postavku pritiskom na tipku \rangle .
5. Pritiskom na tipku \curvearrowright navigirajte do sljedećeg retka.
6. Odaberite trenutni mjesec pritiskom na tipku \langle ili \rangle .
7. Pritiskom na tipku \curvearrowleft navigirajte natrag na "Mjesec".
8. Odaberite sljedeću postavku pritiskom na tipku \rangle .
9. Pritiskom na tipku \curvearrowright navigirajte do sljedećeg retka.
10. Odaberite trenutnu godinu pritiskom na tipku \langle ili \rangle .
11. Pritiskom na tipku \curvearrowleft navigirajte natrag na "Godina".
12. Odaberite sljedeću postavku pritiskom na tipku \rangle .

Namještanje tvrdoće vode

1. Pritiskom na tipku \curvearrowright navigirajte do najdonjeg retka.
2. Odaberite raspon tvrdoće vode pritiskom na tipku \langle ili \rangle .
3. Pritiskom na tipku \curvearrowleft navigirajte natrag na "Tvrdoća vode".
4. Prihvatite postavke pritiskom na tipku \rangle . Prvo stavljanje u rad je završeno.

Napomene

- Ove postavke možete promijeniti u osnovnim postavkama u svakom trenutku. → "Osnovne postavke" na strani 18
- Nakon priključivanja na struju ili nestanka struje na zaslonu se pojavljuju postavke za prvo stavljanje u rad.

Kalibriranje uređaja i čišćenje pećnice

Temperatura vrenja vode ovisi o tlaku zraka. Pri kalibriranju uređaj se podešava na omjere tlaka na mjestu postavljanja. Kalibriranje se provodi automatski kod prvog kuhanja na pari. Pritom nastaje puno pare.

Priprema za kalibriranje

1. Izvadite pribor iz pećnice.
2. Uklonite ostatke ambalaže kao što su kuglice stiropora iz pećnice.
3. Prije kalibriranja obrišite ravne površine u pećnici mekom, vlažnom krpom.

Kalibriranje uređaja i čišćenje pećnice

Napomene

- Kalibriranje možete pokrenuti samo kada je pećnica hladna (sobna temperatura).
 - Za vrijeme kalibriranja ne otvarajte vrata uređaja. U suprotnom se prekida kalibriranje.
1. Uključite uređaj pritiskom na dodirnu tipku $\textcircled{1}$.
 2. Napunite spremnik za vodu. → "Punjenje spremnika za vodu" na strani 11
 3. Namjestite navedenu vrstu grijanja, temperaturu i trajanje i pokrenite rad uređaja. → "Namještanje i pokretanje rada uređaja" na strani 12

Postavke	
Vrsta grijanja	Kuhanje na pari ☁
Temperatura	100 °C
Trajanje	20 minuta

4. Isključite uređaj pritiskom na dodirnu tipku ①.
5. Pričekajte dok se pećnica ohladi.
6. Očistite ravne površine sapunicom i krpom za pranje posuđa.
7. Ispraznite spremnik za vodu i obrišite pećnicu.
→ "Nakon svakog korištenja" na strani 13

Napomene

- Kako bi se uređaj prilagodio novom mjestu postavljanja nakon selidbe, uređaj resetirajte na tvorničke postavke. Ponovite prvo stavljanje u rad i kalibriranje uređaja.
- Uređaj pohranjuje postavke kalibriranja i u slučaju nestanka struje ili isključivanja iz mreže. Ne morate ga ponovno kalibrirati.

Čišćenje pribora

Pribor temeljito očistite sapunicom i krpom ili mekanom četkom.



Upravljanje uređajem

Već ste upoznali upravljačke elemente i njihov način rada. Sada ćemo Vam objasniti kako ćete namjestiti Vaš uređaj. Saznat ćete što se događa prilikom uključivanja i isključivanja uređaja te kako ćete namjestiti načine rada.

⚠ Upozorenje – Opasnost od opeklina vrućom parom!

Prilikom otvaranja vrata uređaja može izaći vruća para. Ovisno o temperaturi paru ne možete vidjeti. Prilikom otvaranja nemojte stajati blizu uređaja. Oprezno otvorite vrata uređaja. Ne dozvolite djeci pristup.

⚠ Upozorenje – Opasnost od opeklina vrućom parom!

Voda u posudi za isparavanje je i nakon isključivanja uređaja još uvijek vruća. Posudu za isparavanje nemojte isprazniti odmah nakon isključivanja uređaja. Prije čišćenja ostavite uređaj da se ohladi.

⚠ Upozorenje – Opasnost od opeklina vrućom parom!

Prilikom otvaranja vrata uređaja može izaći vruća voda iz uređaja. Prilikom otvaranja nemojte stajati blizu uređaja. Oprezno otvorite vrata uređaja. Ne dozvolite pristup djeci. Ako se prelijeva voda iz spremnika isparivača, nemojte napuniti spremnik za vodu.

Uključivanje i isključivanje uređaja

Za uključivanje ili isključivanje uređaja dodirnite dodirnu tipku ①.

Nakon isključivanja uređaja na zaslonu ćete vidjeti koliko je velika preostala toplina u pećnici.

Zaslon	Značenje
-h-	Preostala toplina (između 60°C i 100°C)

Napomene

- Određene indikatore i napomene na zaslonu, npr. za preostalu toplinu u pećnici, možete vidjeti i kada je uređaj isključen.
- Nakon rada uređaja rashladni ventilator čujno nastavlja s radom sve dok se pećnica ne ohladi.
- Kada ne koristite uređaj, isključite ga. Kada duže vremena ništa nije namješteno, uređaj se isključuje automatski.

Punjenje spremnika za vodu

Kada otvorite vrata uređaja, vidjet ćete spremnik za vodu s desne strane. Prije nego što pokrenete rad uređaja, ulijte vodu u spremnik za vodu.

Provjerite jeste li ispravno podesili raspon tvrdoće vode.
→ "Osnovne postavke" na strani 18

Oprez!

Kvar uređaja zbog korištenja neprimjerenih tekućina. Ne koristite destiliranu vodu, jako kloriranu vodu iz vodovoda (> 40 mg/l) ili druge tekućine. Koristite isključivo svježnu, hladnu vodu iz vodovoda, omekšanu vodu ili prirodnu mineralnu vodu.

Spremnik za vodu napunite prije svakog korištenja:

1. Otvorite vrata uređaja.
2. Spremnik za vodu izvadite iz otvora spremnika (slika **1**).
3. Spremnik za vodu napunite hladnom vodom do oznake "max". (slika **2**).

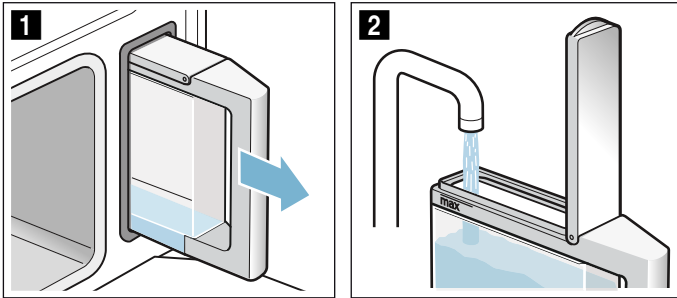

4. Zatvorite poklopac spremnika dok ne škljocne.
5. Umetnite napunjeni spremnik za vodu (slika **3**).
6. Provjerite je li spremnik za vodu umetnut do kraja s otvorom spremnika (slika **4**).

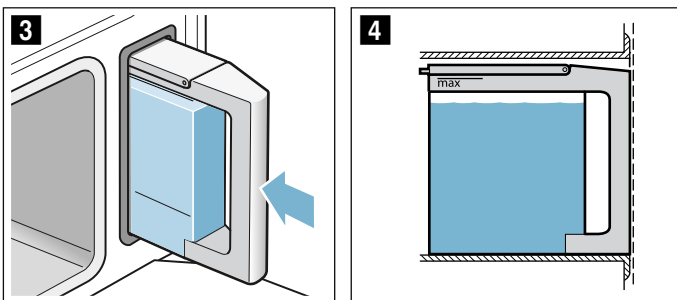

7. Zatvorite vrata uređaja. Spremnik za vodu je napunjen. Možete pokrenuti rad uređaja.

Dolijevanje vode u spremnik za vodu

Ako je spremnik za vodu prazan, na zaslonu se pojavljuje zahtjev za punjenjem spremnika za vodu. Rad uređaja se prekida.

⚠ Upozorenje – Opasnost od opekline vrućom parom!

Prilikom otvaranja vrata uređaja može izaći vruća voda iz uređaja. Prilikom otvaranja nemojte stajati blizu uređaja. Oprezno otvorite vrata uređaja. Ne dozvolite pristup djeci. Ako se prelijeva voda iz spremnika isparivača, nemojte napuniti spremnik za vodu.

1. Oprezno otvorite vrata uređaja.
2. Izvadite spremnik za vodu i dolijte vodu.
3. Ponovno umetnite spremnik za vodu i zatvorite vrata uređaja.
4. Pokrenite rad uređaja. Rad uređaja se nastavlja.

Namještanje i pokretanje rada uređaja

Primjer: Kuhanje na pari ☁ 15 minuta na 90°C

1. Dodirnite dodirnu tipku **Ⓢ** za uključivanje uređaja. Izravno dolazite u izbornik Kuhanje na pari ☁.



2. Odaberite vrstu grijanja pritiskom na tipku **<** ili **>**.
3. Pritiskom na tipku **∨** navigirajte do sljedećeg retka.
4. Odaberite temperaturu pritiskom na tipku **<** ili **>**.



5. Pritiskom na tipku **∨** navigirajte do sljedećeg retka.
6. Pritisnite tipku **<** ili **>** za promjenu trajanja. Dolazite u izbornik Vremenske funkcije.
7. Odaberite trajanje pritiskom na tipku **<** ili **>**.

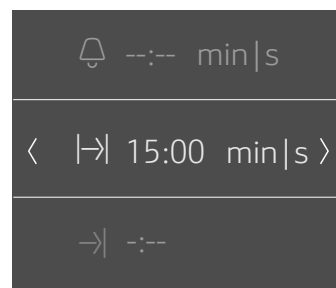

8. Izlazite iz izbornika Vremenske funkcije pritiskom na tipku **Ⓢ**.
9. Dodirnite dodirnu tipku **▷||**. Uređaj počinje s radom.



Poruka "Napuniti spremnik za vodu?"

Poruka se prikazuje kada namjestite vrstu grijanja i kada je spremnik za vodu napunjen samo do pola.

Ako smatrate da je količina vode u spremniku za vodu dovoljna za kuhanje, možete pokrenuti uređaj.

Ako ne, spremnik za vodu napunite do oznake "max", ponovno ga umetnite i zatim pokrenite kuhanje.

Napomene

- Ako ste pokrenuli vrstu grijanja kuhanje na pari , trajanje počinje teći tek nakon što je postignuta namještena temperatura.
- Ako za vrijeme kuhanja na pari otvorite vrata uređaja, rad uređaja se zaustavlja. Nakon što su vrata uređaja ponovno zatvorena, uređaj valja ponovno zagrijati na namještenu temperaturu prije nego se nastavi odbrojanje trajanja.
- Ako nakon uključivanja želite izravno doći u glavni izbornik , u poglavlju Osnovne postavke pod "Rad uređaja nakon uključivanja" možete odabrati glavni izbornik.

Predložene vrijednosti

Za svaku vrstu grijanja uređaj navodi predloženu temperaturu ili predloženi stupanj. Možete ih preuzeti ili promijeniti u odgovarajućem području.

Gredice za zagrijavanje

Kada je pokrenuta neka vrsta grijanja, na zaslonu se pojavljuju gredice za zagrijavanje. Gredice za zagrijavanje pokazuju porast temperature u pećnici.



Napomena: Kod vrste grijanja kuhanje na pari , ne pojavljuju se gredice za zagrijavanje.

Prikaz trenutne temperature







Za prikaz trenutne temperature na zaslonu, dodirnite dodirnu tipku .

Trenutna temperatura kratko se prikazuje i to samo tijekom zagrijavanja.

Ostale informacije

Ako svijetli dodirna tipka , možete zatražiti prikaz informacija. U tu svrhu dodirnite dodirnu tipku . Informacija se prikazuje nekoliko sekundi.

Promjena ili prekida rada uređaja**Promjena rada uređaja**

1. Pritiskom na dodirnu tipku  zaustavite rad uređaja.
2. Pritiskom na tipku  ili  navigirajte do retka postavke koju treba promijeniti.
3. Postavku promijenite pritiskom na tipku  ili .
4. Promijenjeni rad uređaja pokrenite pritiskom na dodirnu tipku .

Napomena: Tijekom prekida rada uređaja ventilator može nastaviti s radom.

Prekid rada uređaja

Pritišćite dodirnu tipku  sve dok se ne prekine rad uređaja.

Napomena: Uklanjanje kamenca ne može se prekinuti.

Nakon svakog korištenja** Upozorenje – Opasnost od opekline vrućom parom!**

Prilikom otvaranja vrata uređaja može izaći vruća para. Ovisno o temperaturi paru ne možete vidjeti. Prilikom otvaranja nemojte stajati blizu uređaja. Oprezno otvorite vrata uređaja. Ne dozvolite djeci pristup.

Nakon svakog korištenja u pećnici ostaje vlaga i prljavština. Stoga nakon svakog korištenja uređaj obrišite i očistite. Nakon svakog korištenja ispraznite spremnik za vodu.

Brisanje pećnice** Upozorenje – Opasnost od opekline vrućom parom!**

Voda u posudi za isparavanje može biti vruća. Prije brisanja ostavite je da se ohladi.

1. Vrata uređaja ostavite malo otvorena sve dok se uređaj ne ohladi.
2. Odmah uklonite prljavštinu u pećnici.
3. Ohlađenu pećnicu i posudu za isparavanje obrišite spužvicom za čišćenje te zatim mekom krpom.
4. Obrišite fronte elemenata ako se na njima pojavila kondenzirana voda.

Pražnjenje spremnika za vodu



Spremnik za vodu valja isprazniti i obrisati nakon svakog rada s parom.

Oprez!

- Nemojte brisati spremnik za vodu u vrućoj pećnici. Spremnik za vodu se može oštetiti.
 - Spremnik za vodu ne perite u perilici posuđa. Spremnik za vodu se može oštetiti.
1. Otvorite vrata uređaja.
 2. Izvadite spremnik za vodu i izlijte ostatak vode.
 3. Temeljito obrišite brtvu na poklopcu spremnika i otvor spremnika na uređaju.
 4. Spremnik za vodu umetnite u otvor spremnika.
 5. Zatvorite vrata uređaja.

Vremenske funkcije

Vaš uređaj ima različite vremenske funkcije.

Vremenska funkcija	Korištenje
 Alarmni sat	Alarmni sat radi kao kuhinjski alarmni sat. Uređaj se ne uključuje ili isključuje automatski.
 Trajanje	Nakon isteka namještenog trajanja uređaj se isključuje automatski.
 Gotovo u	Uređaj se uključuje automatski i nakon isteka namještenog trajanja i vremena kraja isključuje se automatski.

Napomena: Ako namjestite neku vremensku funkciju, povećava se vremenski interval kada namjestite veće vrijednosti. Primjer: Trajanje možete namjestiti do 1 sata točno u minutu, a preko jednog sata u koracima od 5 minuta.

Prikazivanje i skrivanje vremenskih funkcija







Za prikazivanje i skrivanje vremenskih funkcija dodirnite dodirnu tipku .

Napomena: Nakon određenog vremena prikazane vremenske funkcije automatski se skrivaju. Ako ste već namjestili neko trajanje, ono se preuzima.



Namještanje alarmnog sata







Alarmni sat možete namjestiti kada je uređaj uključen i kada je isključen.

1. Dodirnite dodirnu tipku .
Na zaslonu se prikazuju vremenske funkcije.
2. Odaberite trajanje pritiskom na tipku .
Napomena: Kada je uređaj uključen, pritiskom na tipku  navigirajte do retka  Alarmni sat i zatim pritiskom na tipku  odaberite trajanje.
3. Dodirnite dodirnu tipku  za pokretanje alarmnog sata.
Na zaslonu se pojavljuje simbol . Vidi se odbrojavanje alarmnog sata.

Napomena: Kada je isteklo namješteno vrijeme, javlja se zvučni signal. Za poništavanje zvučnog signala dodirnite dodirnu tipku .

Namještanje trajanja

Nakon isteka namještenog trajanja uređaj se isključuje automatski. Funkciju možete koristiti samo u kombinaciji s nekom vrstom grijanja.

1. Dodirnite dodirnu tipku .
2. Namjestite vrstu grijanja i temperaturu.
3. Dodirnite dodirnu tipku .
Na zaslonu se prikazuju vremenske funkcije.
4. Pritiskom na tipku  ili  namjestite trajanje.
 - Tipka  za predloženu vrijednost 10 minuta
 - Tipka  za predloženu vrijednost 30 minuta
5. Dodirnite dodirnu tipku  kako biste pokrenuli namješteno trajanje.

Kada je isteklo trajanje, javlja se zvučni signal, a uređaj automatski završava s radom. Za poništavanje zvučnog signala dodirnite dodirnu tipku .







Vremenska odgoda rada - “Gotovo u”

Uređaj se uključuje automatski i isključuje se u odabrano vrijeme kraja. U tu svrhu namjestite trajanje i odredite kraj rada uređaja.

Vremensku odgodu rada možete koristiti samo u kombinaciji s nekom vrstom grijanja.





Napomene

- Pripazite na to da živežne namirnice ne ostanu predugo u pećnici i da se ne pokvare.
- Ne možete pokrenuti svaku vrstu grijanja kod vremenske odgode rada.

1. Umetnite jela na odgovarajućem priboru u pećnicu i zatvorite vrata uređaja.
2. Dodirnite dodirnu tipku .
3. Namjestite vrstu grijanja i temperaturu.
4. Dodirnite dodirnu tipku .
Na zaslonu se prikazuju vremenske funkcije.
5. Odaberite trajanje pritiskom na tipku .
6. Pritiskom na tipku  navigirajte do retka “ Gotovo u”.
7. Odaberite vrijeme kraja pritiskom na tipku .
8. Dodirnite dodirnu tipku .
Uređaj čeka do odgovarajućeg trenutka za pokretanje rada uređaja.

Kada je dosegnut kraj, javlja se zvučni signal, a uređaj automatski završava s radom. Za poništavanje zvučnog signala dodirnite dodirnu tipku .

Provjera, promjena ili brisanje postavki

1. Dodirnite dodirnu tipku .
2. Pritiskom na tipku  ili  navigirajte do redaka.
3. Po potrebi postavku promijenite pritiskom na tipku  ili . Za brisanje funkcije sata namjestite “00:00”.
Postavka se preuzima automatski.

Programi

Pomoću programa možete sasvim jednostavno pripremati jela. Optimalnu postavku preuzima program.



Odabir programa

Upozorenje – Opasnost od opekline vrućom parom!

Prilikom otvaranja vrata uređaja može izaći vruća para. Za vrijeme ili nakon kuhanja oprezno otvorite vrata uređaja. Prilikom otvaranja ne naginjte se iznad vrata uređaja. Vodite računa da ovisno o temperaturi paru ne možete vidjeti.

Odaberite odgovarajući program iz tablice s programima. Pridržavajte se napomena za programe.

Napomena: Ne ostavljajte živežne namirnice koje se lako kvare predugo u pećnici.

1. Dodirnite dodirnu tipku .
2. Odaberite "Parni programi 
 pritiskom na tipku \langle ili \rangle .
3. Pritiskom na tipku \sphericalangle navigirajte do sljedećeg retka. Prikazuju se jela.
4. Odaberite željeni program pritiskom na tipku \langle ili \rangle .
5. Pritiskom na tipku \sphericalangle navigirajte do sljedećeg retka.
6. Dodirnite dodirnu tipku \triangleright . Program se pokreće.

Kada je isteklo trajanje, javlja se zvučni signal, a uređaj automatski završava s radom. Za poništavanje zvučnog signala dodirnite dodirnu tipku .

Kod nekih programa uređaj pruža mogućnost naknadnog pečenja jela.

Ako ste zadovoljni s rezultatom pečenja, onda odaberite pritiskom na tipku \sim "Završi".

Ako niste zadovoljni s rezultatom pečenja, možete naknadno peći jela.

Naknadno pečenje

1. Dodirnite "Naknadno pečenje" pritiskom na tipku \sphericalangle . Na zaslonu se pojavljuje predloženo trajanje.
2. Po potrebi prilagodite predloženo trajanje pritiskom na tipku \langle ili \rangle .
3. Dodirnite dodirnu tipku \triangleright kako biste pokrenuli "Naknadno pečenje".
ili
Pričekajte da uređaj automatski preuzme postavku.

Isključivanje uređaja

Za isključivanje uređaja dodirnite dodirnu tipku .

Prekid

Pritišćite dodirnu tipku \triangleright sve dok se ne prekine rad uređaja.

Napomene za programe

Svi programi su namijenjeni za kuhanje na jednoj razini. Rezultat kuhanja može varirati ovisno o veličini i kvaliteti jela.

Posude

Koristite predloženo posuđe. Sva jela su iskušana s tim posuđem. Ako koristite neko drugo posuđe, može se promijeniti rezultat kuhanja.

Kod kuhanja u perforiranoj parnoj posudi dodatno stavite neperforiranu parnu posudu na razinu 1. Prikuplja se tekućina koja kaplje.

Količina/težina

Stavite jelo u posuđe do visine od najviše 4 cm.

Ukupna težina mora biti unutar granica zadanog raspona težine.

Vrijeme kuhanja

U prvim minutama može se promijeniti prikazano trajanje jer vrijeme zagrijavanja ovisi npr. o temperaturi namirnica i vodi.

Pripremanje povrća

Povrće začinite tek nakon kuhanja.

Pripremanje proizvoda od žitarica/leće

Izvažite namirnice i dodajte vodu u točnom omjeru:

Basmati riža 1:1,5

Kuskus 1:1

Integralna riža 1:1,5

Smeđa leća 1:2

Promiješajte proizvode od žitarica nakon kuhanja. Tako se preostala voda brzo upije.

Kuhanje pilećih prsa na pari

Pileća prsa stavite u posuđe tako da se ne preklapaju.

Kuhanje ribe na pari

Kod pripremanja ribe namastite perforiranu parnu posudu.

Nemojte položiti cijele ribe ili riblje filete jedne preko drugih. Odredite težinu najteže ribe i po mogućnosti odaberite komade iste veličine.

Pripremanje jogurta

Zagrijte mlijeko na ploči za kuhanje na 90 °C. Potom ostavite da se ohladi na 40 °C. Kod trajnog mlijeka dovoljno ga je zagrijati na 40 °C. Umiješajte 150 g jogurta (na temperaturi iz hladnjaka).

Ulijte u šalice ili male staklenke i prekrijte ih folijom za održavanje svježine. Šalice ili staklenke stavite u parnu posudu i namjestite kako je navedeno u tablici. Nakon pripreme jogurt ostavite da se ohladi u hladnjaku.

Pripremanje riže na mlijeku

Izvažite rižu i dodajte 2,5-struku količinu mlijeka. Stavite rižu i mlijeko u posudu do visine od najviše 2,5 cm. Promiješajte nakon kuhanja. Preostalo mlijeko se brzo upije.

Pripremanje voćnog kompota

Program je prikladan samo za koštice i koštunjavo voće. Izvažite voće, dodajte oko 1/3 količine vode te šećer sa začinima po ukusu.

Dezinficiranje bočica za dojenčad

Očistite bočice odmah nakon ispijanja pomoću četke za boce. Potom ih operite u perilici posuđa.

Stavite bočice u perforiranu parnu posudu tako da se ne dodiruju.

Nakon dezinficiranja bočice obrišite čistom krpom. Postupak odgovara dosadašnjem iskuhavanju.

Kuhanje jaja

Probodite jaja prije kuhanja. Ne stavljajte jaja jedno preko drugog.

Tablica

Pridržavajte se napomena za programe.

Program	Napomene	Pribor	Razina
Ružice cvjetače, kuhati na pari*	ružice iste veličine	perforirana parna posuda + neperforirana parna posuda	3 1
Ružice brokule, kuhati na pari*	ružice iste veličine	perforirana parna posuda + neperforirana parna posuda	3 1
Zelene mahune, kuhati na pari*	-	perforirana parna posuda + neperforirana parna posuda	3 1
Mrkve u kolutićima, kuhati na pari*	kolutići debljine oko 3 mm	perforirana parna posuda + neperforirana parna posuda	3 1
Smrznuto miješano povrće, kuhati na pari	-	perforirana parna posuda + neperforirana parna posuda	3 1
Krumpir kuhan u ljusci*	srednje veličine, Ø 4 - 5 cm	perforirana parna posuda + neperforirana parna posuda	3 1
Basmati riža	maks. 0,75 kg	neperforirana parna posuda	2
Integralna riža	maks. 0,75 kg	neperforirana parna posuda	2
Kuskus	maks. 0,75 kg	neperforirana parna posuda	2
Smeđa leća	maks. 0,55 kg	neperforirana parna posuda	2
Kuhani prilozii, regenerirati*		neperforirana parna posuda	2
Svježja pileća prsa, kuhati na pari	Ukupna težina 0,2 - 1,5 kg	perforirana parna posuda + neperforirana parna posuda	3 1
Svježji riblji file, kuhati na pari	debljine maks. 2,5 cm	perforirana parna posuda + neperforirana parna posuda	3 1
Svježja cijela riba, kuhati na pari	0,3 - 2 kg	perforirana parna posuda + neperforirana parna posuda	3 1
Jogurt u staklenkama	-	staklenke + neperforirana parna posuda	2
Riža na mlijeku	-	neperforirana parna posuda	2
Voćni kompot*	-	neperforirana parna posuda	2
Dezinficiranje bočica za dojenčad*		neperforirana parna posuda	2
Meko kuhana jaja*	Jaja, razred M, maks. 1 kg	perforirana parna posuda + neperforirana parna posuda	3 1
Tvrdo kuhana jaja*	Jaja, razred M, maks. 1,8 kg	perforirana parna posuda + neperforirana parna posuda	3 1



* Za ovaj program možete namjestiti rad pećnice s vremenskom odgodom

Zaštita za djecu

Kako djeca ne bi nehotice uključila uređaj ili promijenila postavke, Vaš uređaj posjeduje osigurač za zaštitu djece.

Vaš uređaj ima dvije različite blokade.













Blokada	Aktiviranje / deaktiviranje
Automatska zaštita za djecu	Putem izbornika Postavke → "Osnovne postavke" na strani 18
Jednokratna zaštita za djecu	Pritiskom na dodirnu tipku 

Napomena: Kada aktivirate zaštitu za djecu, upravljačka ploča se blokira. Iznimke su dodirne tipke  i . Zaštitu za djecu možete uvijek deaktivirati.



Automatska zaštita za djecu

Upravljačka ploča se blokira kako se uređaj ne bi mogao uključiti. Za uključivanje uređaja trebate prekinuti automatsku zaštitu za djecu. Nakon rada uređaja upravljačka ploča se blokira automatski.















Aktiviranje

1. Dodirnite dodirnu tipku .
2. Dodirnite dodirnu tipku .
3. Odaberite "Postavke" pritiskom na tipku  ili .
4. Pritiskom na tipku  navigirajte do sljedećeg retka.
5. Odaberite "Automatska zaštita za djecu" pritiskom na tipku  ili .
6. Pritiskom na tipku  navigirajte do sljedećeg retka.
7. Odaberite "Aktivirano" pritiskom na tipku  ili .
8. Dodirnite dodirnu tipku .
9. Pritiskom na tipku  navigirajte do sljedećeg retka za spremanje postavke.
"Automatska zaštita za djecu" je aktivirana. Nakon isključivanja se pojavljuje simbol  na zaslonu.

Prekid

1. Pritisnite i držite pritisnutu dodirnu tipku  sve dok se na zaslonu ne prikaže "Zaštita za djecu deaktivirana".
2. Dodirnite dodirnu tipku .
3. Uključite željeni rad uređaja.



Deaktiviranje

1. Pritisnite i držite pritisnutu dodirnu tipku  sve dok se na zaslonu ne prikaže "Zaštita za djecu deaktivirana".
2. Dodirnite dodirnu tipku .
3. Dodirnite dodirnu tipku .
4. Odaberite "Postavke" pritiskom na tipku  ili .
5. Pritiskom na tipku  navigirajte do sljedećeg retka.
6. Odaberite "Automatska zaštita za djecu" pritiskom na tipku  ili .
7. Pritiskom na tipku  navigirajte do sljedećeg retka.
8. Odaberite "Deaktivirano" pritiskom na tipku  ili .
9. Dodirnite dodirnu tipku .
10. Pritiskom na tipku  navigirajte do sljedećeg retka za spremanje postavke.
"Automatska zaštita za djecu" je deaktivirana.
11. Dodirnite dodirnu tipku .

Jednokratna zaštita za djecu

Upravljačka ploča se blokira kako se uređaj ne bi mogao uključiti. Za uključivanje uređaja trebate deaktivirati jednokratnu zaštitu za djecu. Nakon isključivanja upravljačka ploča više se ne blokira.















Aktiviranje i deaktiviranje

1. Pritisnite i držite pritisnutu dodirnu tipku  sve dok se na zaslonu ne prikaže "Zaštita za djecu aktivirana".
Zaštita za djecu je aktivirana.
2. Pritisnite i držite pritisnutu dodirnu tipku  sve dok se na zaslonu ne prikaže "Zaštita za djecu deaktivirana".
Zaštita za djecu je deaktivirana.

Osnovne postavke

Kako biste optimalno i jednostavno upravljali Vašim uređajem, na raspolaganju su Vam različite postavke. Po potrebi možete promijeniti ove postavke.

Promjena osnovnih postavki

1. Dodirnite dodirnu tipku .
2. Dodirnite dodirnu tipku .
3. Odaberite "Postavke"  pritiskom na tipku  ili .
4. Pritiskom na tipku  navigirajte do sljedećeg retka.
5. Odaberite postavku pritiskom na tipku  ili .
6. Pritiskom na tipku  navigirajte do sljedećeg retka.
7. Odaberite postavku pritiskom na tipku  ili .
8. Dodirnite dodirnu tipku .
9. Za spremanje postavke odaberite pritiskom na tipku  "Spremi".
Za odbacivanje postavke odaberite pritiskom na tipku  "Odbaci".

Popis osnovnih postavki

Postavka	Izbor
Jezik	Odabir jezika
Vrijeme na satu	Namještanje trenutnog vremena na satu
Datum	Namještanje trenutnog datuma
Tvrdoća vode	0 (omekšana)
	1 (meka)
	2 (umjereno tvrda)
	3 (tvrda)
Trajanje zvučnog signala	4 (jako tvrda)
	Kratko
	Srednje
Zvuk tipki	Dugo
	Isključeno (Iznimka: zvuk tipki ostaje kod dodirne tipke )
	Uključeno
Svjetlina zaslona	Podesiva u 5 stupnjeva
Prikaz sata	Digitalni
	Isključen
Osvjetljenje	Uključeno za vrijeme rada
	Isključeno za vrijeme rada
Automatska zaštita za djecu	Deaktivirano
	Aktivirano
Rad uređaja nakon uključivanja	Kuhanje na pari
	Glavni izbornik
	Parni programi
Noćno zatamnjene	Isključeno
	Uključeno (zaslon je zatamnjen između 22:00 i 5:59 sati)
Logotip	Prikazati
	Ne prikazivati
Vrijeme nastavka ventilacije	Preporučeno
	Minimalno
Tvorničke postavke	Učitavanje

Čišćenje

Uz brižljivu njegu i čišćenje Vaš mikrovalni uređaj ostaje dugo lijep i funkcionalan. Kako ćete ispravno njegovati i čistiti Vaš uređaj, objašnjavamo Vam na ovom mjestu.

Upozorenje – Opasnost od kratkog spoja!

Za čišćenje vašeg aparata ne koristite visokotlačni čistač ili parni čistač.

Oprez!

Površinska oštećenja

Ne koristite

- oštra ili abrazivna sredstva za čišćenje
- sredstva za čišćenje pećnice
- nagrizajuća, agresivna sredstva ili sredstva koja sadrže klor
- sredstva za čišćenje s velikim udjelom alkohola

Sredstva za čišćenje

Vanjske površine uređaja (s pročeljem od alumini- nija)	Sapunica – obrišite mekom krpom. Blago sredstvo za čišćenje prozora – obrišite pročelje od alumini- ja u vodoravnom smjeru i bez priti- skanja mekom krpom za čišćenje prozora ili krpom od mikrovlakana koja ne ostavlja dlačice.
Vanjske površine uređaja (s pročeljem od ple- menitog čelika)	Sapunica – obrišite mekom krpom. Uvijek odmah uklonite mrlje od kamenca, masti, škroba i bjelanjčevina. Kod servisne službe ili u spe- cijaliziranoj trgovini možete nabaviti posebna sredstva za čišćenje plemenitog čelika.
Unutrašnjost pećnice s posudom za isparavanje	Vruća sapunica ili voda s octom – koristite priloženu spužvicu za čišćenje ili mekanu četku za pranje posuđa. Oprez! Pećnica može zahrđati Ne koristite čelične spužvice ili spužvice za ribanje.
Spremnik za vodu	Sapunica – ne perite u perilici posuđa!
Otvor spremnika	Obrišite krpom nakon svakog korištenja
Brtva na poklopcu spremnika za vodu	Dobro obrišite nakon svakog rada uređaja
Okvir vodilica	vidi poglavlje: Čišćenje okvira vodilica
Stakla na vratima	vidi poglavlje: Čišćenje stakla na vratima Oprez! Površinska oštećenja Nakon čišćenja sa sredstvom za čišćenje stakala dobro obrišite stakla na vratima. U suprotnom na- staju mrlje koje više ne možete odstraniti.
Brtva na vratima	Vruća sapunica
Pribor	Omekšajte u vrućoj sapunici. Očistite četkicom ili spužvicom ili operite u perilici posuđa. Kod pro- mjena boje zbog namirnica koje sadrže škrob (npr. riža) očistite vodom s octom.

Spužvica za čišćenje

Priložena spužvica za čišćenje dobro upija tekućinu. Spužvicu za čišćenje koristite samo za čišćenje pećnice i za uklanjanje ostataka vode iz posude za isparavanje.

Prije prvog korištenja temeljito isperite spužvicu za čišćenje. Spužvicu za čišćenje možete prati u perilici rublja zajedno s rubljem za iskuhavanje.

Krpa od mikrovlakana

Krpa od mikrovlakana sa sačastom strukturom je posebno prikladna za čišćenje osjetljivih površina kao što su staklo, staklokeramika, plemeniti čelik ili aluminij (Narudžbeni br. 460 770, možete kupiti i putem interneta). Uklanja u jednog potezu vodenastu i masnu prljavštinu.

Ako takvo sredstvo dospije na pročelje uređaja, odmah ga obrišite mokrom krpom.

Oprez!

Površinska oštećenja

Ako sredstvo za uklanjanje kamenca dospije na pročelje uređaja ili na druge osjetljive površine, odmah ga obrišite mokrom krpom.

Uklonite prljavštinu u pećnicu odmah nakon što se uređaj ohladio.

Soli su jako agresivne i mogu uzrokovati zahrđala mjesta. Ostatke ljutih umaka (ketchup, senf) ili slanijeh jela uklonite iz pećnice nakon što se uređaj ohladio.

Ne koristite tvrde jastučice za ribanje ili spužve za čišćenje.

Uklanjanje kamenca

Kako bi Vaš uređaj ostao funkcionalan, morate redovito ukloniti kamenac.

Uklanjanje kamenca se odvija u nekoliko koraka. Iz higijenskih razloga morate do kraja izvršiti uklanjanje kamenca kako bi uređaj ponovno bio spreman za rad.









- Izvršite uklanjanje kamenca (oko 30 minuta), zatim ispraznite posudu za isparavanje i ponovno napunite spremnik za vodu
- Prvo ispiranje (20 sekundi), zatim ispraznite posudu za isparavanje
- Drugo ispiranje (20 sekundi), zatim izlijte ostatak vode

Ako se uklanjanje kamenca prekine (npr. uslijed nestanka struje ili isključivanjem uređaja), nakon ponovnog uključivanja uređaja od Vas će se tražiti da nastavite s uklanjanjem kamenca.

Koliko često morate uklanjati kamenac u uređaju, ovisi o tvrdoće vode koju koristite. Kada je moguće pokrenuti rad uređaja s parom još 5 ili manje puta, uređaj će Vas podsjetiti na uklanjanje kamenca tako da se na zaslonu prikaže poruka. Nakon uključivanja se prikazuje koliko puta je još moguć rad uređaja. Tako se na vrijeme možete pripremiti na uklanjanje kamenca.

Pokretanje

Oprez!

- Kvar uređaja: Za uklanjanje kamenca koristite isključivo tekuće sredstvo za uklanjanje kamenca kojeg smo preporučili. Vrijeme djelovanja tijekom uklanjanja kamenca je navedeno na sredstvu za uklanjanje kamenca. Druga sredstva za uklanjanje kamenca mogu uzrokovati kvar uređaja. Sredstvo za uklanjanje kamenca, narudžbeni br. 311 680
 - Otopina za uklanjanje kamenca: Ne nanosite otopinu za uklanjanje kamenca ili sredstvo za uklanjanje kamenca na upravljačku ploču ili druge površine na uređaju. Površine se mogu oštetiti. Ako se to ipak dogodi, odmah otopinu za uklanjanje kamenca uklonite vodom.
1. Pomiješajte 300 ml vode i 60 ml tekućeg sredstva za uklanjanje kamenca tako da dobijete otopinu za uklanjanje kamenca.
 2. Izvadite spremnik za vodu i napunite ga otopinom za uklanjanje kamenca.
 3. Spremnik za vodu napunjen otopinom za uklanjanje kamenca umetnite do kraja.
 4. Zatvorite vrata uređaja.
 5. Dodirnite dodirnu tipku .
 6. Dodirnite dodirnu tipku .
 7. Odaberite "Uklanjanje kamenca " pritiskom na tipku  ili .
 8. Pritiskom na tipku  navigirajte do sljedećeg retka. Prikazuje se trajanje uklanjanja kamenca. Ne možete ga promijeniti.
 9. Pritiskom na tipku  navigirajte do sljedećeg retka.
 10. Dodirnite dodirnu tipku .
- U uređaju se uklanja kamenac. Na zaslonu se vidi odbrojavanje trajanja. Kada je isteklo trajanje uklanjanja kamenca, javlja se zvučni signal.

Prvo ispiranje

1. Spužvicom za čišćenje uklonite otopinu za uklanjanje kamenca iz posude za isparavanje.
2. Izvadite spremnik za vodu, temeljito ga isperite, napunite vodom i ponovno ga umetnite.
3. Zatvorite vrata uređaja.
4. Dodirnite dodirnu tipku . Uređaj se ispire. Nakon otprilike 20 sekundi je završeno prvo ispiranje.
5. Otvorite vrata uređaja.
6. Spužvicu za čišćenje temeljito isperite vodom.
7. Spužvicom za čišćenje uklonite preostalu vodu u posudi za isparavanje.
8. Nastavite s drugim ispiranjem.

Drugo ispiranje

1. Izvadite spremnik za vodu, temeljito ga isperite, napunite vodom i ponovno ga umetnite.
2. Zatvorite vrata uređaja.
3. Dodirnite dodirnu tipku . Uređaj se ispire. Nakon otprilike 20 sekundi je završeno drugo ispiranje.
4. Spužvicom za čišćenje uklonite preostalu vodu u posudi za isparavanje.
5. Pećnicu obrišite spužvicom za čišćenje te zatim mekom krpom.
6. Isključite uređaj. Uklanjanje kamenca je završeno i uređaj je ponovno spreman za rad.

Uklanjanje kamenca samo iz posude za isparavanje

Ako ne želite ukloniti kamenac iz cijelog uređaja nego samo iz posude za isparavanje u pećnici, možete također koristiti način rada "Uklanjanje kamenca".

Jedina razlika:

1. Pomiješajte 100 ml vode i 20 ml tekućeg sredstva za uklanjanje kamenca tako da dobijete otopinu za uklanjanje kamenca.
2. Napunite posudu za isparavanje potpuno s otopinom za uklanjanje kamenca.
3. Spremnik za vodu napunite samo vodom.
4. Pokrenite način rada "Uklanjanje kamenca" kako je gore opisano.

Možete i ručno ukloniti kamenac iz posude za isparavanje.

Skidanje i stavljanje vrata pećnice

Za čišćenje i skidanje stakala vrata možete skinuti vrata pećnice.

Šarke na vratima pećnice imaju zaporne poluge.

Kada su zaporne poluge sklopljene (Slika **1**), vrata pećnice su osigurana. Ne možete ih skinuti.

Kada su zaporne poluge za skidanje vrata pećnice rasklopljene (Bild **2**), šarke su osigurane. Ne možete ih zatvoriti.

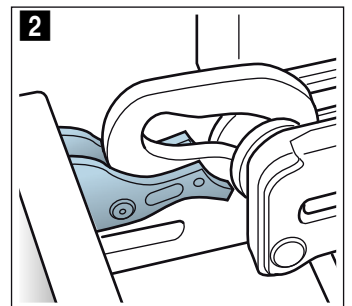
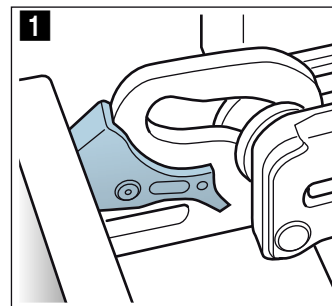

Upozorenje

Opasnost od ozljede!

- Ako šarke nisu osigurane, možete ih zatvoriti velikom silom. Pripazite da su zaporne poluge skroz sklopljene, odn. skroz rasklopljene kod skidanja vrata pećnice.
- Šarke na vratima uređaja pomiču se prilikom otvaranja i zatvaranja vrata i mogu se zaglaviti. Ne posežite rukom u područje šarki.

Skidanje vrata pećnice

1. Vrata uređaja otvorite do kraja i pritisnite u smjeru uređaja.
2. Rasklopite obje zaporne poluge s lijeve i desne strane (Slika 1).
3. Zatvorite vrata uređaja do graničnika **a**. Uхватite s obje ruke s lijeve i desne strane **b** i izvucite prema gore (Slika 2).

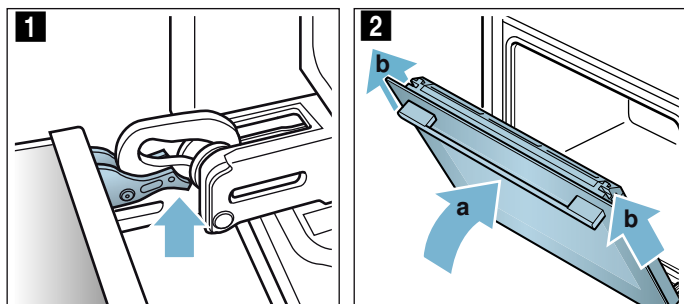
**Stavljanje vrata pećnice**

Stavite vrata pećnice obrnutim redoslijedom.

1. Kod stavljanja vrata pećnice pripazite na to da šarke usjednu u otvor (Slika 1). Stavite šarke dolje na prednje staklo i koristite ih kao vodilicu. Pazite da su šarke umetnute u ispravan otvor. Umetanje se mora odvijati lagano i bez otpora. Ukoliko osjetite otpor, provjerite jesu li šarke umetnute u ispravan otvor.

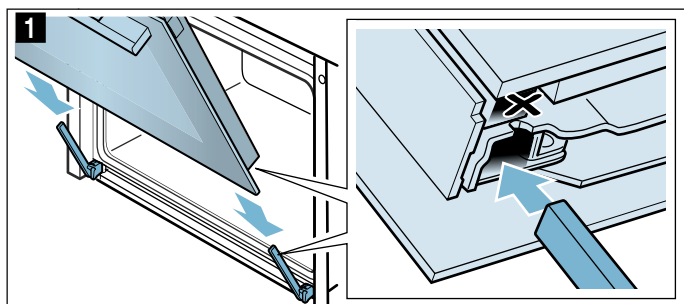

2. Otvorite vrata pećnice do kraja. Ponovno zaklopite obje zaporne poluge (Slika 2).

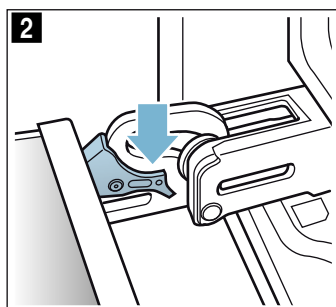

3. Zatvorite vrata pećnice.

Skidanje i postavljanje stakla na vratima pećnice

Za bolje čišćenje možete skinuti stakla na vratima pećnice.

Skidanje

1. Malo otvorite vrata uređaja.
2. Pritisnite poklopac s lijeve i desne strane (Slika 1).
3. Skinite poklopac (Slika 2).

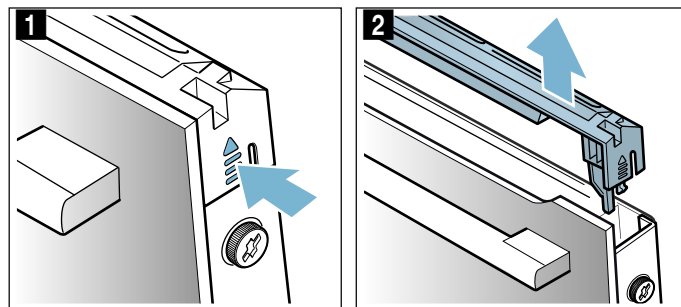

4. Na vratima uređaja s lijeve i desne strane popustite i skinite vijke (Slika 3).
5. Prije nego ponovno zatvorite vrata, umetnite višestruko presavijenu kuhinjsku krp (Slika 4). Prednje staklo izvucite prema gore i položite ga s ručkom prema dolje na ravnu površinu.

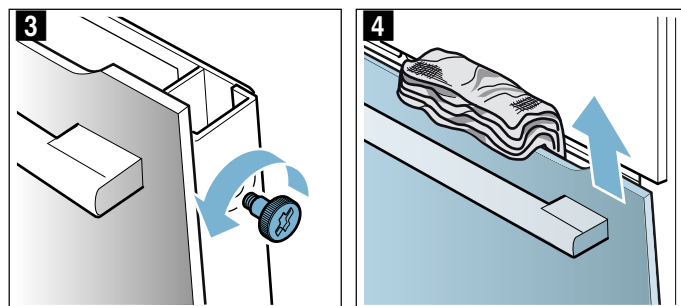

Očistite stakla sredstvom za čišćenje stakla i mekanom krpom.

⚠ Upozorenje**Opasnost od ozljeda!**

- Izgrebano staklo na staklu vrata se može raspuknuti. Ne koristite strugač za staklo, oštra ili abrazivna sredstva za čišćenje.
- Šarke na vratima uređaja pomiču se prilikom otvaranja i zatvaranja vrata i mogu se zaglaviti. Ne posežite rukom u područje šarki.

Postavljanje

1. Prednje staklo umetnite dolje u držače (Slika 1).
2. Zatvorite prednje staklo tako da su obje gornje kuke nasuprot otvoru (Slika 2).

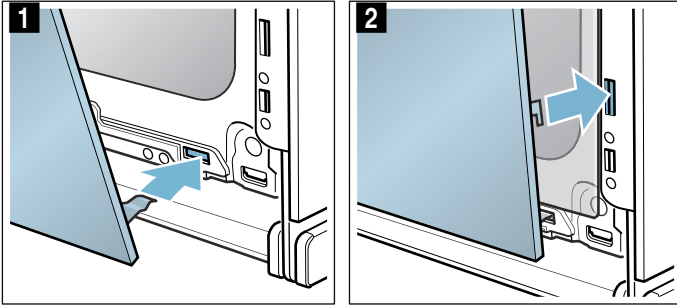

3. Prednje staklo pritisnite s donje strane dok se ne uglavi (Slika 3).
4. Ponovno malo otvorite vrata uređaja i uklonite kuhinjsku krpu.
5. Ponovno uvrnite oba vijka s lijeve i desne strane.
6. Stavite poklopac i pritisnite ga dok se ne uglavi (Slika 4).

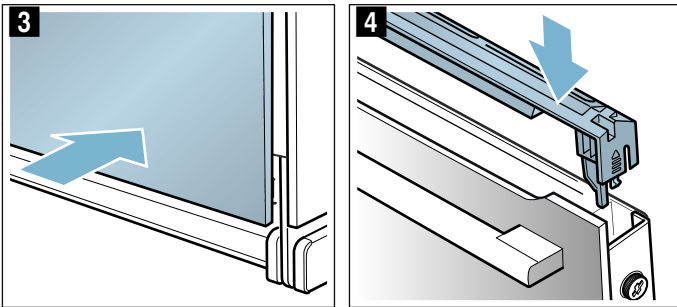

7. Zatvorite vrata uređaja.

Oprez!

Pećnicu koristite ponovno tek onda kada su stakla ispravno ugrađena.

Čišćenje okvira vodilica

Okvir vodilica možete izvaditi kako biste ga očistili.

⚠ Upozorenje – Opasnost od opekline uslijed dodirivanja vrućih dijelova u komori za pečenje!
Pričekajte dok se komora za pečenje ne ohladi.

Vađenje okvira vodilica

Napomena: Okvir vodilica izvucite prema naprijed dok ne osjetite otpor, u suprotnom se bočna stijenka uređaja može iskriviti.

1. Prednji dio okvira vodilica oprezno pritisnite prema gore dok ne iskoči te ga bočno odvojite od ovješnja (slika 1).
2. Nakon što je okvir vodilica iskočio iz ovješnja, izvadite ga (slika 2).

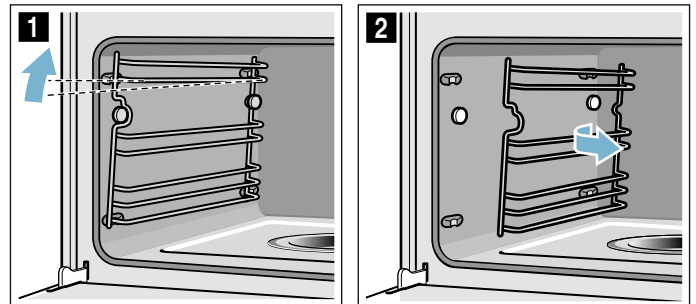

3. Okvir vodilica očistite sredstvom za pranje posuđa i spužvom za pranje/četkom ili ga operite u perilici posuđa.

Stavljanje okvira vodilica

1. Okvir vodilica izravnajte tako da su izbočine okrenute prema gore.
2. Stavite stražnji dio okvira vodilice i umetnite ga na stražnjoj strani dok se ne uglavi (slika 3).
3. Prednji dio okvira vodilice stavite na ovješnje i pritisnite prema dolje dok se ne uglavi i dok nije ponovno pričvršćen okomito u uređaju (slika 4).

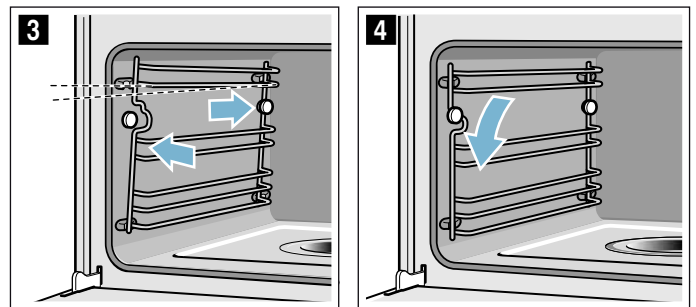

Okvir vodilica odgovara samo na jednoj strani.

Što učiniti kod smetnji?

Kada se pojavi smetnja, često je riječ samo o sitnici. Prije nego što pozovete servisnu službu, molimo Vas da pokušate sami ukloniti smetnju uz pomoć tablice.

Savjet: Ako jednom jelo ne uspije na optimalan način, pogledajte u poglavlju "Za Vas provjereno u našoj studio-kuhinji". Tu ćete naći puno savjeta i napomena za kuhanje.

⚠ Upozorenje – Opasnost od strujnog udara!
Nestručni popravci su opasni. Popravke smije vršiti samo serviser koji je prošao našu obuku i smije

zamijeniti priključne vodove. Ako je uređaj neispravan, izvucite mrežni utikač ili isključite osigurač u ormariću s osiguračima. Nazovite servisnu službu.

Tablica smetnji

⚠ Upozorenje – Opasnost od strujnog udara!

- Popravke na elektronici aparata smije vršiti samo stručnjak.
- Kod radova na elektronici aparata, aparat obavezno isključite s napona. Uključite glavni osigurač ili odvrnite osigurač u kutiji s osiguračima u vašem stanu.

Smetnja	Mogući uzrok	Pomoć/upute
Uređaj ne radi	Utikač nije utaknut Nestanak struje Osigurač je neispravan	Priključite uređaj na električnu mrežu Provjerite rade li drugi kuhinjski uređaji U ormariću s osiguračima provjerite je li osigurač za uređaj ispravan
Uređaj se ne može uključiti, na zaslonu se prikazuje simbol 	Automatska zaštita za djecu je aktivirana	Pritisnite i držite pritisnutu dodirnu tipku  sve dok se ne ugasi simbol 
Uključeni uređaj ne možete koristiti, na zaslonu se prikazuje simbol 	Zaštita za djecu je aktivirana	Pritisnite i držite pritisnutu dodirnu tipku  sve dok se ne ugasi simbol 
Uređaj ne grije, na zaslonu se prikazuje 	Demonstracijski način rada je aktiviran u osnovnim postavkama	Uređaj odvojite otprilike 10 sekundi s mreže (isključite osigurač u ormariću s osiguračima) i zatim deaktivirajte demonstracijski način rada u trajanju od 3 minute u osnovnim postavkama → "Osnovne postavke" na strani 18
Na zaslonu se pojavljuje "EXXX" npr. "E0111"	Tehnički problem	Uređaj isključite i ponovno uključite Ako se poruka ponovo prikazuje, nazovite servisnu službu
Uređaj se ne može pokrenuti	Vrata uređaja nisu zatvorena do kraja Uređaj nije isključen	Zatvorite vrata uređaja Uređaj isključite i ponovno uključite
Uređaj vas poziva da obrišete pećnicu i napunite spremnik za vodu	Tijekom uklanjanja kamenca prekinut je dovod struje ili je uređaj isključen	Nakon ponovnog uključivanja uređaja isperite dva puta
Nakon uključivanja nekog načina rada na zaslonu se pojavljuje poruka da je temperatura previsoka	Uređaj nije dovoljno hladan	Pustite da se uređaj ohladi i ponovno uključite način rada
Uređaj od Vas traži uklanjanje kamenca prije nego što se pojavi brojač	Podešeni raspon tvrdoće vode je prenizak	Izvršite uklanjanje kamenca Provjerite i po potrebi prilagodite podešeni raspon tvrdoće vode
Tipke trepere	Normalna pojava zbog kondenzirane vode iza upravljačke ploče	Čim kondenzirana voda ispari, tipke više ne trepere
Isparila je voda u posudi za isparavanje iako je spremnik za vodu pun	Spremnik za vodu nije ispravno umetnut Dovod spremnika za vodu je začepljen	Spremnik za vodu umetnite do kraja dok ne škljocne Uklonite kamenac iz uređaja Provjerite i po potrebi promijenite podešeni raspon tvrdoće vode
Spremnik za vodu se prazni bez vidljivog razloga. Voda u posudi za isparavanje se prelijeva	Spremnik za vodu nije ispravno zatvoren Brtva na poklopcu spremnika je zaprljana Brtva na poklopcu spremnika je neispravna	Zatvorite poklopac dok ne škljocne Očistite brtvu Kupite novi spremnik za vodu kod servisne službe

Na zaslonu se pojavljuje zahtjev za punjenjem spremnika za vodu iako je siti pun.	Spremnik za vodu nije ispravno umetnut Sustav prepoznavanja ne funkcionira	Spremnik za vodu umetnite do kraja dok ne škljocne Nazovite servisnu službu
Na zaslonu se pojavljuje zahtjev za punjenjem spremnika za vodu iako isti još nije prazan odn. spremnik za vodu je prazan, ali se ne pojavljuje odgovarajuća poruka na zaslonu	Spremnik za vodu je zaprljan. Pokretni dojavnici razine vode su zaglavljani	Protresite spremnik za vodu i očistite ga. Ako se zaglavljani dijelovi ne mogu odvojiti, kupite novi spremnik za vodu kod servisne službe
Pitanje "Napuniti spremnik za vodu?" prikazuje se na zaslonu za vrijeme rada	Spremnik za vodu je napunjen do pola	Nije potrebna pomoć, uređaj i dalje radi
Na zaslonu se prikazuje "Uređaj se zagrijava", ali uređaj ne postiže odabranu temperaturu	Vrijednosti automatskog kalibriranja nisu optimalne	Uređaj vratite na tvorničke postavke i ponovite prvo stavljanje u rad → "Osnovne postavke" na strani 18 → "Prije prvog korištenja" na strani 10 Prilikom sljedećeg kuhanja na pari na 100° C kalibriranje se aktivira automatski, pritom nastaje više pare
Kod kuhanja na pari nastaje iznimno puno pare	Uređaj se kalibrira automatski	Normalni postupak
Kod kuhanja na pari ponovno nastaje iznimno puno pare	Uređaj se ne može kalibrirati automatski kod kratkog vremena kuhanja	Uređaj resetirajte na tvorničke postavke i ponovite kalibriranje
Kod kuhanja para izlazi iz ventilacijskih otvora	Normalni postupak	To je normalna pojava

Zamjena žarulje u pećnici

Termički postoje halogene žarulje od 230 V/25 W s brtvama možete dobiti kod servisne službe. Navedite proizvodni broj (E-br.) i tvornički broj (FD-br.) uređaja.

⚠ Upozorenje – Opasnost od strujnog udara!

Kod zamjene svjetla pećnice su kontakti žaruljice pod naponom. Prije zamjene izvucite mrežni utikač ili isključite osigurač u ormariću s osiguračima.

⚠ Upozorenje – Opasnost od opekline!

Uređaj postaje jako vruć. Nikada ne dodirujte vruće unutarnje površine komore za pečenje i grijače. Uređaj uvijek ostavite da se ohladi. Djecu držite podalje od pećnice.

1. Isključite osigurač u ormariću s osiguračima ili izvucite mrežni utikač.
2. Odvijte poklopac ulijevo.
3. Izvucite žarulju.

Umetnite novu žarulju, pritom pazite na položaj nožica. Žarulju čvrsto utisnite.

Oprez!

Uređaj koristite samo sa staklenim poklopcem i brtvama.

4. Nove brtve i stezni prsten stavite na stakleni poklopac ispravnim redoslijedom.

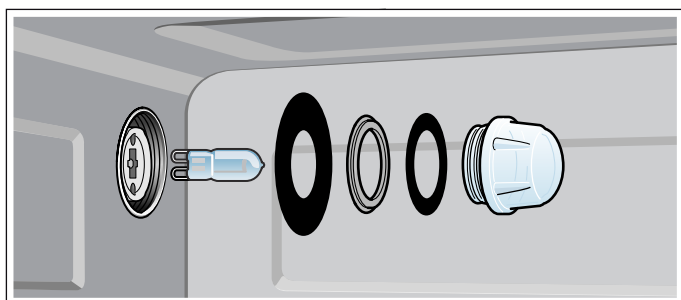

5. Ponovno pričvrstite stakleni poklopac s brtvama.

6. Priključite uređaj na strujnu mrežu i ponovno ga stavite u rad.

Zamjena staklenog poklopca ili brtvi

Ako je stakleni poklopac halogene žarulje oštećen ili su brtve oštećene, morate ih zamijeniti. Novi stakleni poklopac možete kupiti kod servisne službe. Navedite proizvodni broj (E-br.) i tvornički broj (FD-br.) uređaja.

Zamjena brtve na vratima

Ako je brtva na vratima s vanjske strane pećnice neispravna, morate je zamijeniti. Rezervne brtve za Vaš uređaj dobit ćete kod servisne službe. Navedite proizvodni broj (E-br.) i tvornički broj (FD-br.) uređaja.

1. Otvorite vrata uređaja.
2. Skinite staru brtvu na vratima.
3. Novu brtvu umetnite na jednom mjestu i navucite je na vrata. Sastavno mjesto mora biti bočno.
4. Dosjed brtve na vratima još jednom provjerite prije svega na uglovima.

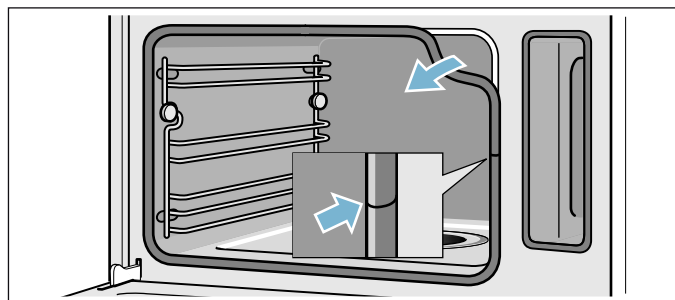

Servisna služba

Ako se Vaš uređaj mora popraviti, stoji Vam na raspolaganju naša servisna služba. Uvijek ćemo naći odgovarajuće rješenje i kako biste izbjegli nepotreban dolazak servisera.

Proizvodni broj (E-br.) i tvornički broj (FD-br.)

Kada nazovete našu servisnu službu, navedite cijeli proizvodni broj (E-br.) i tvornički broj (FD-br.) kako bi vas mogli stručno savjetovati. Označnu pločicu s brojevima naći ćete kada otvorite vrata uređaja. Kod nekih uređaja opremljenih s parom označnu pločicu naći ćete iza ploče.

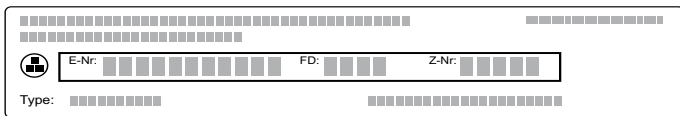

Kako u slučaju potrebe ne biste trebali predugo tražiti, ovdje možete unijeti podatke vašeg uređaja i telefonski broj servisne službe.

E-br.

FD-br.

Servisna služba 

Uzmite u obzir da posjet servisera u slučaju neispravnog rukovanja nije besplatan niti tijekom jamstvenog roka.

Kontaktne podatke za sve države naći ćete u priloženom popisu servisnih službi.

Imajte povjerenja u kompetentnost proizvođača. Tako ćete biti sigurni da će popravak izvršiti obučeni serviseri koji raspolažu originalnim rezervnim dijelovima za vaš uređaj.

Tablice i savjeti

Kuhanje na pari je izuzetno pažljivi način rada za kuhanje jela. Para kruži oko jela i tako sprječava gubitak hranjivih tvari namirnica. Kuhanje funkcionira bez visokog tlaka. Na ovaj način ostaju sačuvani oblik, boja i tipična aroma jela.

U tablicama ćete naći izbor jela koja možete pripremati u parnoj pećnici. Možete pročitati koju je vrstu grijanja, pribor i temperaturu i vrijeme pečenja najbolje odabrati. Podaci vrijede, ako nije drugačije navedeno, za stavljanje jela u hladnu pećnicu.

Pribor

Koristite isporučeni pribor.

Kod kuhanja na pari u perforiranoj parnoj posudi uvijek stavite ispod nje neperforiranu parnu posudu. Prikuplja se tekućina koja kaplje.

Posuđe

Kada koristite posuđe, stavite ga uvijek u sredinu perforirane parne posude.

Posuđe mora biti postojano na vrućinu i paru. Kada kuhate u posudu s debljom stijenkom, produljuje se vrijeme kuhanja.

Namirnice koje se uobičajeno pripremaju u vodenoj kupelji pokrijte folijom (npr. kod topljenja čokolade).

Vrijeme kuhanja i količina

Vrijeme kuhanja kod kuhanja na pari ovisi o veličini komada, ali ne ovisi o ukupnoj količini. U uređaju možete kuhati najviše 2 kg hrane na pari.

Pridržavajte se veličine komada navedene u tablicama. Kod manjih komada se skraćuje vrijeme kuhanja, a kod većih se produljuje. Kvaliteta i stupanj dozrijevanja svakako utječu na vrijeme kuhanja. Stoga navedene vrijednosti mogu služiti samo za orijentaciju.

Ravnomjerna raspodjela namirnica

Namirnice uvijek ravnomjerno rasporedite u posudu. Kod različitih visina slojeva neće se ravnomjerno skuhati.

Namirnice osjetljive na tlak

Nemojte posložiti namirnice osjetljive na tlak previsoko u parnoj posudi. Bolje koristite dvije parne posude.

Pečenje više jela

Pomoću pare možete istodobno peći više jela, a da ne poprime okus onih drugih. Najprije u pećnicu stavite jelo koje se najduže peče, a zatim ostala jela u odgovarajućem trenutku. Tako će sva jela istodobno biti gotova.

Ukupno vrijeme pečenja se produljuje kod pečenja više jela jer nakon svakog otvaranja vrata uređaja izlazi malo pare te se uređaj mora ponovno zagrijati.

Povrće

Povrće stavite u perforiranu parnu posudu i umetnite na razinu 3. Neperforiranu parnu posudu stavite ispod na razinu 1. Prikuplja se tekućina koja kaplje.

Namirnice	Veličina komada	Pribor	Vrsta grijanja	Temperatura u °C	Vrijeme pečenja u minutama
Artičoke	cijele	perforirana parna posuda + neperforirana parna posuda	Kuhanje na pari	100	30 - 35
Cvjetača	cijela	perforirana parna posuda + neperforirana parna posuda	Kuhanje na pari	100	25 - 35
Cvjetača	ružice	perforirana parna posuda + neperforirana parna posuda	Kuhanje na pari	100	10 - 15
Brokula	ružice	perforirana parna posuda + neperforirana parna posuda	Kuhanje na pari	100	8 - 10
Grašak	-	perforirana parna posuda + neperforirana parna posuda	Kuhanje na pari	100	5 - 10
Koromač	kolutići	perforirana parna posuda + neperforirana parna posuda	Kuhanje na pari	100	10 - 14
Složenac od povrća	-	posuda za vodenu kupelj 1,5 l + rešetka na razini 2	Kuhanje na pari	100	50 - 70
Zelene mahune	-	perforirana parna posuda + neperforirana parna posuda	Kuhanje na pari	100	20 - 25
Mrkve	kolutići	perforirana parna posuda + neperforirana parna posuda	Kuhanje na pari	100	10 - 20
Koraba	kolutići	perforirana parna posuda + neperforirana parna posuda	Kuhanje na pari	100	20 - 25
Poriluk	kolutići	perforirana parna posuda + neperforirana parna posuda	Kuhanje na pari	100	6 - 9
Kukuruz	cijeli	perforirana parna posuda + neperforirana parna posuda	Kuhanje na pari	100	25 - 35
Blitva*	trakice	perforirana parna posuda + neperforirana parna posuda	Kuhanje na pari	100	8 - 10
Zelene šparoge*	cijele	perforirana parna posuda + neperforirana parna posuda	Kuhanje na pari	100	7 - 12
Bijele šparoge*	cijele	perforirana parna posuda + neperforirana parna posuda	Kuhanje na pari	100	10 - 15
Špinat*	-	perforirana parna posuda + neperforirana parna posuda	Kuhanje na pari	100	2 - 3
Šenon	ružice	perforirana parna posuda + neperforirana parna posuda	Kuhanje na pari	100	8 - 10
Kelj pupčar	ružice	perforirana parna posuda + neperforirana parna posuda	Kuhanje na pari	100	20 - 30
Cikla	cijela	perforirana parna posuda + neperforirana parna posuda	Kuhanje na pari	100	40 - 50
Crveni kupus	trakice	perforirana parna posuda + neperforirana parna posuda	Kuhanje na pari	100	30 - 35
Bijeli kupus	trakice	perforirana parna posuda + neperforirana parna posuda	Kuhanje na pari	100	25 - 35
Tikvice	kolutići	perforirana parna posuda + neperforirana parna posuda	Kuhanje na pari	100	3 - 4
Slatki grašak	-	perforirana parna posuda + neperforirana parna posuda	Kuhanje na pari	100	8 - 12

* uređaj prethodno zagrijati

Prilozi i mahunarke

Dodajte vodu odnosno tekućinu u navedenom omjeru.
Primjer: 1:1,5 = na 100 g riže dodajte 150 ml tekućine.

Razinu za neperforiranu parnu posudu možete slobodno odabrati po želji.

Namirnice	Omjer	Pribor	Razina	Vrsta grijanja	Temperatura u °C	Vrijeme kuhanja u minutama
Krumpir kuhan u ljusci (srednje veličine)	-	perforirana parna posuda + neperforirana parna posuda	3 1	Kuhanje na pari	100	35 - 45
Oguljeni kuhani krumpir (izrezan na četvrtine)	-	perforirana parna posuda + neperforirana parna posuda	3 1	Kuhanje na pari	100	20 - 25
Integralna riža	1:1,5	neperforirana parna posuda	-	Kuhanje na pari	100	35 - 45
Riža duguljastog zrna	1:1,5	neperforirana parna posuda	-	Kuhanje na pari	100	20 - 30
Basmati riža	1:1,5	neperforirana parna posuda	-	Kuhanje na pari	100	20 - 30
Parboiled riža	1:1,5	neperforirana parna posuda	-	Kuhanje na pari	100	15 - 20
Rižoto	1:2	neperforirana parna posuda	-	Kuhanje na pari	100	30 - 35
Smeđa leća	1:2	neperforirana parna posuda	-	Kuhanje na pari	100	35 - 50
Bijeli grah, namočen	1:2	neperforirana parna posuda	-	Kuhanje na pari	100	65 - 75
Kuskus	1:1	neperforirana parna posuda	-	Kuhanje na pari	100	6 - 10
Nezreli pir, zdrobljen	1:2,5	neperforirana parna posuda	-	Kuhanje na pari	100	15 - 20
Proso, cijelo	1:2,5	neperforirana parna posuda	-	Kuhanje na pari	100	25 - 35
Pšenica, cijela	1:1	neperforirana parna posuda	-	Kuhanje na pari	100	60 - 70
Okruglice	-	perforirana parna posuda + neperforirana parna posuda	3 1	Kuhanje na pari	95	20 - 25

Perad i meso

Perad

Namirnice	Količina	Pribor	Razina	Vrsta grijanja	Temperatura u °C	Vrijeme pečenja u minutama
Pileća prsa	po 0,15 kg	neperforirana parna posuda	2	Kuhanje na pari	100	15 - 25
Pačja prsa*	po 0,35 kg	neperforirana parna posuda	2	Kuhanje na pari	100	12 - 18

* prvo zapeći i umotati u foliju

Govedina

Namirnice	Količina	Pribor	Razina	Vrsta grijanja	Temperatura u °C	Vrijeme pečenja u minutama
Tanki rostbif, srednje pečen*	1 kg	neperforirana parna posuda	2	Kuhanje na pari	100	25 - 35
Debeli rostbif, srednje pečen*	1 kg	perforirana parna posuda + neperforirana parna posuda	3 1	Kuhanje na pari	100	30 - 40

* prvo zapeći i umotati u foliju

Svinjetina

Namirnice	Količina	Pribor	Razina	Vrsta grijanja	Temperatura u °C	Vrijeme kuhanja u minutama
Svinjski file	0,5 kg	neperforirana parna posuda	2	Kuhanje na pari	100	16 - 20
Svinjski medaljoni*	debljine oko 3 cm	neperforirana parna posuda	2	Kuhanje na pari	100	10 - 12
Dimljena svinjska rebarca	komadi	neperforirana parna posuda	2	Kuhanje na pari	100	15 - 20

* prvo zapeći i umotati u foliju

Kobasice

Namirnice	Pribor	Razina	Vrsta grijanja	Temperatura u °C	Vrijeme kuhanja u minutama
Hrenovke	perforirana parna posuda + neperforirana parna posuda	3 1	Kuhanje na pari	80 - 90	12 - 18
Bijele kobasice	perforirana parna posuda + neperforirana parna posuda	3 1	Kuhanje na pari	80 - 90	20 - 25

Riba

Namirnice	Količina	Pribor	Razina	Vrsta grijanja	Temperatura u °C	Vrijeme pečenja u minutama
Orada, cijela	po 0,3 kg	perforirana parna posuda + neperforirana parna posuda	3 1	Kuhanje na pari	80 - 90	15 - 25
File orade	po 0,15 kg	perforirana parna posuda + neperforirana parna posuda	3 1	Kuhanje na pari	80 - 90	10 - 20
Riblja terina	posuda za vodenu kupelj 1,5 l	neperforirana parna posuda	2	Kuhanje na pari	70 - 80	40 - 80
Pastrva, cijela	po 0,2 kg	perforirana parna posuda + neperforirana parna posuda	3 1	Kuhanje na pari	80 - 90	12 - 15
File bakalara	po 0,15 kg	perforirana parna posuda + neperforirana parna posuda	3 1	Kuhanje na pari	80 - 90	10 - 14
File lososa	po 0,15 kg	perforirana parna posuda + neperforirana parna posuda	3 1	Kuhanje na pari	100	8 - 10
Školjke	1,5 kg	neperforirana parna posuda	2	Kuhanje na pari	100	10 - 15
File crvenog grgeča	po 0,15 kg	perforirana parna posuda + neperforirana parna posuda	3 1	Kuhanje na pari	80 - 90	10 - 20
Rolice od morskog lista, punjene		perforirana parna posuda + neperforirana parna posuda	3 1	Kuhanje na pari	80 - 90	10 - 20

Dodaci za juhu, ostalo

Namirnice	Pribor	Razina	Vrsta grijanja	Temperatura u °C	Vrijeme pečenja u minutama
Dodatak od jaja za juhu	neperforirana parna posuda	2	Kuhanje na pari	90	15 - 20
Njoki od griza	perforirana parna posuda + neperforirana parna posuda	3 1	Kuhanje na pari	90 - 95	7 - 10
Tvrdo kuhana jaja (razred M, maks. 1,8 kg)	perforirana parna posuda + neperforirana parna posuda	3 1	Kuhanje na pari	100	10 - 12
Meko kuhana jaja (razred M, maks. 1 kg)	perforirana parna posuda + neperforirana parna posuda	3 1	Kuhanje na pari	100	6 - 8

Slastice, kompot

Kompot

Izvažite voće, dodajte oko 1/3 količine vode te šećer sa začinima po ukusu.

Riža na mlijeku

Izvažite rižu i dodajte 2,5-struku količinu mlijeka. Stavite rižu i mlijeko u posudu do visine od najviše 2,5 cm. Promiješajte nakon kuhanja. Preostalo mlijeko se brzo upije.

Jogurt

Zagrijte mlijeko na ploči za kuhanje na 90 °C. Potom

ostavite da se ohladi na 40 °C. Kod trajnog mlijeka dovoljno ga je zagrijati na 40 °C.

Umiješajte 150 g jogurta (na temperaturi iz hladnjaka). Ulijte u šalice ili male staklenke i prekrijte ih folijom za održavanje svježine. Šalice ili staklenke stavite u parnu posudu i namjestite kako je navedeno u tablici.

Nakon pripreme jogurt ostavite da se ohladi u hladnjaku.

Namirnice	Pribor	Vrsta grijanja	Temperatura u °C	Vrijeme kuhanja u minutama
Germknedle	neperforirana parna posuda	Kuhanje na pari	100	20 - 25
Crème caramel	kalupići + perforirana parna posuda	Kuhanje na pari	80	15 - 20
Riža na mlijeku*	neperforirana parna posuda	Kuhanje na pari	100	25 - 35
Jogurt*	staklenke + perforirana parna posuda	Kuhanje na pari	40	300 - 360
Kompot od jabuka	neperforirana parna posuda	Kuhanje na pari	100	10 - 15
Kompot od krušaka	neperforirana parna posuda	Kuhanje na pari	100	10 - 15
Kompot od trešanja	neperforirana parna posuda	Kuhanje na pari	100	10 - 15
Kompot od rabarbare	neperforirana parna posuda	Kuhanje na pari	100	10 - 15
Kompot od šljiva	neperforirana parna posuda	Kuhanje na pari	100	15 - 20

* Možete koristiti i odgovarajući program (vidi poglavlje: Programska automatika)

Regeneracija jela

Prilikom regeneracije jela se ponovno pažljivo zagrijavaju. Jela su ukusna i izgledaju kao da su svježe pripremljena.

Namirnice	Pribor	Razina	Vrsta grijanja	Temperatura u °C	Vrijeme kuhanja u minutama
Povrće	neperforirana parna posuda	3	Regeneracija	100	12 - 15
Tjestenina, krumpir, riža	neperforirana parna posuda	3	Regeneracija	100	5 - 25

Odmrzavanje

Funkcija pare odmrzavanje je prikladna za odmrzavanje duboko smrznutog voća i povrća. Perad, meso i rubu najbolje je odmrznuti u hladnjaku. Za odmrzavanje izvadite smrznute namirnice iz ambalaže. Stavite smrznuto voće i povrće u perforiranu parnu posudu, a ispod nje stavite neperforiranu parnu posudu. Tako namirnica ne ostaje u vodi od odmrzavanja i prikuplja se tekućina koja kaplje. Za duboko smrznutu namirnicu kod koje se treba zadržati tekućina u jelu, npr. duboko smrznuti špinat, koristite neperforiranu parnu posudu ili posude na rešetki.

Podatci o vremenu u tablici služe samo za orijentaciju. Ovisi o kvaliteti, temperaturi zamrzavanja (-18°C) i svojstvima namirnica. Navedeni su vremenski intervali. Najprije namjestite kraće vrijeme te ga produljite ako je potrebno.

Savjet: Komadi zamrznuti u ravnom položaju ili pakirani u manjim porcijama brže se odmrzavaju od onih zamrznutih u komadu.

Namirnice	Količina	Pribor	Razina	Temperatura u °C	Vrijeme kuhanja u minutama
Bobičasto voće	0,5 kg	perforirana parna posuda + neperforirana parna posuda	3 1	50 - 55	15 - 20
Povrće	0,5 kg	perforirana parna posuda + neperforirana parna posuda	3 1	40 - 50	15 - 50

Stupanj za dizanje tijesta

Pomoću stupnja za dizanje tijesta ono se znatno brže diže nego na sobnoj temperaturi.

Razinu za rešetku možete slobodno odabrati po želji ili oprezno staviti rešetku na dno pećnice. Pozor: Nemojte izgrebati dno pećnice!

Stavite zdjelu s tijestom na rešetku. Nemojte pokriti tijesto.

Namirnice	Količina	Pribor	Temperatura u °C	Vrijeme pečenja u minutama
Dizano tijesto	1 kg	zdjela + rešetka	35	20 - 30

Cijeđenje

Prije cijeđenja stavite bobice u zdjelu i pošećerite ih. Ostavite ih da ostoje najmanje sat vremena da se namoče.

Stavite bobice u perforiranu parnu posudu, a zatim u pećnicu na razinu 3. Za sakupljanje soka stavite neperforiranu parnu posudu na razinu 1.

Na kraju iskrenite bobice na krpu i iscijedite preostali sok.

Namirnice	Pribor	Razina	Vrsta grijanja	Temperatura u °C	Vrijeme pečenja u minutama
Maline	perforirana parna posuda + neperforirana parna posuda	3 1	Kuhanje na pari	100	30 - 45
Ribiz	perforirana parna posuda + neperforirana parna posuda	3 1	Kuhanje na pari	100	40 - 50

Ukuhavanje

Ukuhajte namirnice u što svježijem stanju. Duže čuvanje smanjuje sadržaj vitamina i namirnice lakše fermentiraju.

Koristite samo besprijekorno voće i povrće.

Sljedeće namirnice ne možete ukuhavati u Vašem uređaju:

Sadržaj u limenkama, meso, ribu ili smjesu za paštetu.

Provjerite staklenke, gumene prstene, kopče i opruge.

Temeljito operite gumene prstene i staklenke vrućom vodom. Za čišćenje staklenki je prikladan i program "Dezinficiranje bočica za dojenčad".

Stavite staklenke u perforiranu parnu posudu. Bočice se ne smiju dodirivati.

Nakon navedenog vremena kuhanja otvorite vrata uređaja.

Staklenke izvadite iz uređaja tek kada su se potpuno ohladile.

Namirnice	Pribor	Razina	Vrsta grijanja	Temperatura u °C	Vrijeme pečenja u minutama
Povrće	Staklenke od 1 litre	2	Kuhanje na pari	100	30 - 120
Koštičavo voće	Staklenke od 1 litre	2	Kuhanje na pari	100	25 - 30
Koštunjavo voće	Staklenke od 1 litre	2	Kuhanje na pari	100	25 - 30

Duboko smrznuti proizvodi

Pridržavajte se podataka proizvođača na ambalaži.

Navedena vremena pečenja vrijede za umetanje u hladnu pećnicu.

Namirnice	Pribor	Razina	Vrsta grijanja	Temperatura u °C	Vrijeme kuhanja u minutama
Tjestenina, svježa, hladena*	neperforirana parna posuda	2	Kuhanje na pari	100	5 - 10
Pastrva	perforirana parna posuda + neperforirana parna posuda	3 1	Kuhanje na pari	80 - 100	20 - 25
File lososa	perforirana parna posuda + neperforirana parna posuda	3 1	Kuhanje na pari	80 - 100	20 - 25
Brokula	perforirana parna posuda + neperforirana parna posuda	3 1	Kuhanje na pari	100	6 - 10
Cvjetača	perforirana parna posuda + neperforirana parna posuda	3 1	Kuhanje na pari	100	5 - 8
Grah	perforirana parna posuda + neperforirana parna posuda	3 1	Kuhanje na pari	100	6 - 10
Grašak	perforirana parna posuda + neperforirana parna posuda	3 1	Kuhanje na pari	100	5 - 12
Mrkve	perforirana parna posuda + neperforirana parna posuda	3 1	Kuhanje na pari	100	4 - 6
Miješano povrće	perforirana parna posuda + neperforirana parna posuda	3 1	Kuhanje na pari	100	6 - 10
Kelj pupčar	perforirana parna posuda + neperforirana parna posuda	3 1	Kuhanje na pari	100	5 - 10

* dodati malo tekućine

Probna jela

Probna jela prema normi EN 60350-1.

Tablice su sastavljene za ispitne institute kako bi se olakšalo ispitivanje i testiranje različitih uređaja.

Namirnice	Pribor	Razina	Vrsta grijanja	Temperatura u °C	Vrijeme kuhanja u minutama
Brokula (raspodjela pare)	perforirana parna posuda + neperforirana parna posuda	3 1	Kuhanje na pari	100	7 - 9
Brokula (ubacivanje pare)	perforirana parna posuda + neperforirana parna posuda	3 1	Kuhanje na pari	100	7 - 9
Grašak* (maksimalno punjenje)	perforirana parna posuda + neperforirana parna posuda	3 1	Kuhanje na pari	100	5 - 12

* 2,0 kg graška ravnomjerno rasporediti u posudi.



REGISTER YOUR PRODUCT
ONLINE NEFF-HOME.COM



Constructa NEFF Vertriebs-GmbH |
Carl-Wery-Straße 34 | 81739 Munich | Germany

9001330101
971121
hr