



EXTRACTOR HOOD
PÁRAELSZÍVÓ











Instruction manual
Használati utasítás

3
13



D94DAP6N0, D95DAP8N0.

Table of contents

	Intended use	3
	Important safety information	4
	Environmental protection	6
	Saving energy	6
	Environmentally-friendly disposal	6
	Operating modes	6
	Exhaust air mode	6
	Air recirculation	6
	Getting to know your appliance	7
	Control panel	7
	Before using for the first time	7
	Initial use	7
	Operating the appliance	8
	Extending/retracting the appliance	8
	Setting the fan	8
	Intensive setting	8
	Fan run-on time	8
	Lighting	8
	Cleaning and maintenance	9
	Saturation display	9
	Resetting the saturation displays	11
	Trouble shooting	11
	Customer service	12
	Accessories	12

Additional information on products, accessories, replacement parts and services can be found at www.neff-international.com and in the online shop www.neff-eshop.com

Intended use

Read these instructions carefully. Only then will you be able to operate your appliance safely and correctly. Retain the instruction manual and installation instructions for future use or for subsequent owners.

The appliance can only be used safely if it is correctly installed according to the safety instructions. The installer is responsible for ensuring that the appliance works perfectly at its installation location.

This appliance is intended for domestic use and the household environment only. The appliance is not intended for use outside. Do not leave the appliance unattended during operation. The manufacturer is not liable for damage which is caused by improper use or incorrect operation.

This appliance is intended for use up to a maximum height of 2000 metres above sea level.

When conveying the exhaust air, official and legal regulations (e.g. state building regulations) must be followed.

This appliance may be used by children over the age of 8 years old and by persons with reduced physical, sensory or mental capabilities or by persons with a lack of experience or knowledge if they are supervised or are instructed by a person responsible for their safety how to use the appliance safely and have understood the associated hazards.

Children must not play with, on, or around the appliance. Children must not clean the appliance or carry out general maintenance unless they are at least 15 years old and are being supervised.

Keep children below the age of 8 years old at a safe distance from the appliance and power cable.

Check the appliance for damage after unpacking it. Do not connect the appliance if it has been damaged in transport.

This appliance is not intended for operation with an external clock timer or a remote control.

Important safety information

Warning – Danger of suffocation!

Packaging material is dangerous to children. Never allow children to play with packaging material.

Warning – Danger of death!

Risk of poisoning from flue gases that are drawn back in.

Always ensure adequate fresh air in the room if the appliance is being operated in exhaust air mode at the same time as room air-dependent heat-producing appliance is being operated.

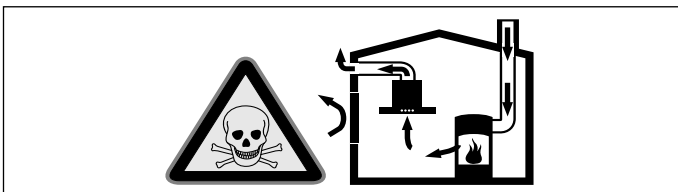

Room air-dependent heat-producing appliances (e.g. gas, oil, wood or coal-operated heaters, continuous flow heaters or water heaters) obtain combustion air from the room in which they are installed and discharge the exhaust gases into the open air through an exhaust gas system (e.g. a chimney). In combination with an activated vapour extractor hood, room air is extracted from the kitchen and neighbouring rooms - a partial vacuum is produced if not enough fresh air is supplied. Toxic gases from the chimney or the extraction shaft are sucked back into the living space.

- Adequate incoming air must therefore always be ensured.
- An incoming/exhaust air wall box alone will not ensure compliance with the limit. Safe operation is possible only when the partial vacuum in the place where the heat-producing appliance is installed does not exceed 4 Pa (0.04 mbar). This can be achieved when the air needed for combustion is able to enter through openings that cannot be sealed, for example in doors, windows, incoming/exhaust air wall boxes or by other technical means.

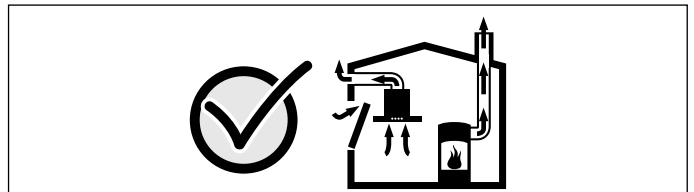

In any case, consult your responsible Master Chimney Sweep. He is able to assess the house's entire ventilation setup and will suggest the suitable ventilation measures to you.

Unrestricted operation is possible if the vapour extractor hood is operated exclusively in the circulating-air mode.

Warning – Risk of fire!

- Fatty deposits in the filters may catch fire. Clean the appliance as described. Comply with the cleaning intervals. Never operate the appliance without the grease filter.
- Grease deposits in the grease filter may catch fire.
 - Clean the grease filter at least once a month.**
 - Never operate the appliance without the grease filter.
- Non-regenerable activated charcoal filters may catch fire in the oven. Never try to regenerate non-regenerable activated charcoal filters. Only regenerate regenerable activated charcoal filters.
- Grease deposits in the grease filter may catch fire. Never work with naked flames close to the appliance (e.g. flambéing). Do not install the appliance near a heat-producing appliance for solid fuel (e.g. wood or coal) unless a closed, non-removable cover is available. There must be no flying sparks.
- Hot oil and fat can ignite very quickly. Never leave hot fat or oil unattended. Never use water to put out burning oil or fat. Switch off the hotplate. Extinguish flames carefully using a lid, fire blanket or something similar.
- When gas burners are in operation without any cookware placed on them, they can build up a lot of heat. A ventilation appliance installed above the cooker may become damaged or catch fire. Only operate the gas burners with cookware on them.

- Operating multiple gas hotplates at the same time generates a great deal of heat. The ventilation appliance may become damaged or catch fire. The ventilation appliance must only be combined with gas hotplates that do not exceed the following values:
 - Maximum five single burners
 The ventilation appliance must only be combined with 75 cm gas hotplates that do not exceed the following values:
 - Total maximum output: 11.9 kW
 - Total maximum output of rear hobs: 4.7 kW
 - Maximum output of wok: 4.2 kW
 The ventilation appliance must only be combined with 90 cm gas hotplates that do not exceed the following values:
 - Total maximum output: 13.7 kW
 - Total maximum output of rear hobs: 4.7 kW
 - Maximum output of wok: 6 kW

⚠ Warning – Risk of burns!

The accessible parts become very hot when in operation. Never touch hot parts. Keep children at a safe distance.

⚠ Warning – Risk of injury!

- Components inside the appliance may have sharp edges. Wear protective gloves.
- Items placed on the appliance may fall down. Do not place any objects on the appliance.
- The light emitted by LED lights is very dazzling, and can damage the eyes (risk group 1). Do not look directly into the switched on LED lights for longer than 100 seconds.
- Risk of jamming when retracting and extending the appliance. Never reach into the moving area of the appliance while it is being retracted or extended. Keep children at a safe distance.
- Cookware set down within the movement area of the appliance can fall over. Hot liquids that pour out can cause injury. Do not set down any cookware within the movement area of the appliance.
- Cookware and cooktops become very hot. Never reach across the hot cooktop or take hold of hot cookware.

⚠ Warning – Risk of electric shock!

- A defective appliance may cause electric shock. Never switch on a defective appliance. Unplug the appliance from the mains or switch off the circuit breaker in the fuse box. Contact the after-sales service.
- Incorrect repairs are dangerous. Repairs may only be carried out and damaged power cables replaced by one of our trained after-sales technicians. If the appliance is defective, unplug the appliance from the mains or switch off the circuit breaker in the fuse box. Contact the after-sales service.
- Do not use any high-pressure cleaners or steam cleaners, which can result in an electric shock.

Causes of damage

Caution!

Risk of damage due to corrosion. Always switch on the appliance while cooking to avoid condensation. Condensate can produce corrosion damage.

Risk of damage due to ingress of humidity into the electronic circuitry. Never clean operator controls with a wet cloth.

Surface damage due to incorrect cleaning. Clean stainless steel surfaces in the direction of the grain only. Do not use any stainless steel cleaners for operator controls.

Surface damage due to strong or abrasive cleaning agents. Never use strong and abrasive cleaning agents.

Items placed on the appliance may damage the appliance or adjacent cooktops when the appliance is extended or retracted. Do not place any objects on the moving parts of the appliance.

Environmental protection

Your new appliance is particularly energy-efficient. Here you can find tips on how to save even more energy when using the appliance, and how to dispose of your appliance properly.

Saving energy

- During cooking, ensure that there is a sufficient supply of air to enable the extractor hood to work efficiently and with a low level of operating noise.
- Adjust the fan speed to the amount of steam produced during cooking. Only use intensive mode when required. The lower the fan speed, the less energy is consumed.
- If cooking produces large amounts of steam, select a higher fan speed in good time. If the cooking steam has already spread around the kitchen, the extractor hood will need to be operated for longer.
- Switch off the extractor hood if you no longer require it.
- Switch off the lighting if you no longer require it.
- Clean and (if required) replace the filter at regular intervals in order to increase the effectiveness of the ventilation system and to prevent the risk of fire.
- Put the lid on to reduce cooking steam and condensation.

Environmentally-friendly disposal

Dispose of packaging in an environmentally-friendly manner.



This appliance is labelled in accordance with European Directive 2012/19/EU concerning used electrical and electronic appliances (waste electrical and electronic equipment - WEEE). The guideline determines the framework for the return and recycling of used appliances as applicable throughout the EU.

Operating modes

Exhaust air mode



The air which is drawn in is cleaned by the grease filters and conveyed to the exterior by a pipe system.

Note: The air must not be discharged into a flue that is used for exhausting fumes from appliances burning gas or other fuels (not applicable to appliances that only discharge the air back into the room).

- Before conveying the exhaust air into a non-functioning smoke or exhaust gas flue, obtain the consent of the heating engineer responsible.
- If the exhaust air is conveyed through the outer wall, a telescopic wall box should be used.

Air recirculation



The air which is drawn in is cleaned by the grease filters and an activated carbon filter, and is conveyed back into the kitchen.

Note: To bind odours in air recirculation mode, you must install an activated carbon filter. The different options for operating the appliance in air recirculation mode can be found in the brochure. Alternatively, ask your dealer. The required accessories are available from specialist retailers, from customer service or from the Online Shop.

Getting to know your appliance

Here, you can get to know your appliance and receive information about the accessories.

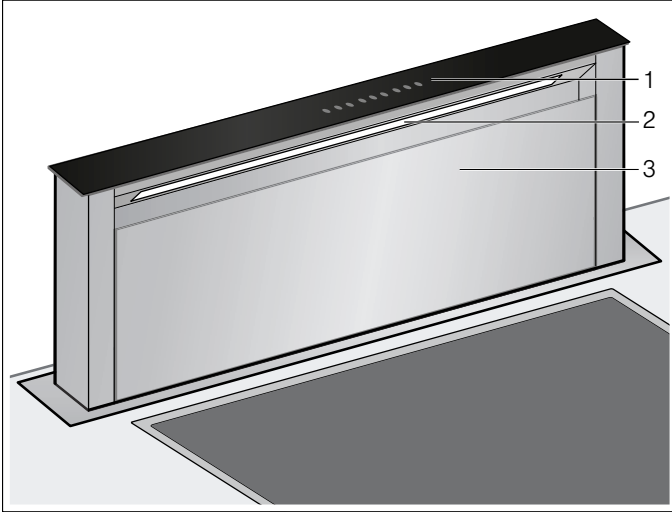





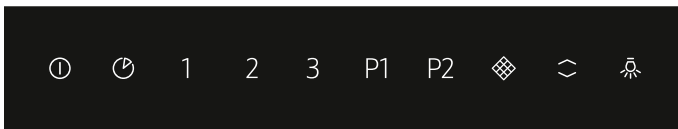

 Control panel

 Lighting

 Filter cover

Control panel



Symbol	Explanation
	Retracts/extends the appliance, switches the fan on/off
	Switches on the fan run-on
1	Switches on fan setting 1
2	Switches on fan setting 2
3	Switches on fan setting 3
P 1	Switches on intensive mode 1
P 2	Switches on intensive mode 2
	Saturation indicator
	Retracts/extends the appliance
	Switches the lighting on/off



Before using for the first time

Before you can use your new appliance, you must apply certain settings.



Initial use

Switching over the display for circulating-air mode

For air recirculation mode, the electronic controller's display must be switched over accordingly:

1. Check whether the extractor hood is connected and switched off.
2. Touch .
3. Touch and hold  for at least 3 seconds.
 will flash; the electronic controller has now been switched over to air recirculation mode.

Switching over the display for exhaust air mode

1. Check whether the extractor hood is connected and switched off.
2. Touch .
3. Touch and hold  for at least 3 seconds.
 will be lit; the electronic controller has now been switched over to air extraction mode.

Operating the appliance

This appliance only works when it is completely extended.

Note: Switch on the extractor hood when you start cooking and switch it off again several minutes after you have finished cooking. This is the most effective way of removing the kitchen fumes.

Extending/retracting the appliance

Warning – Risk of injury!

Risk of jamming when retracting and extending the appliance. Never reach into the moving area of the appliance while it is being retracted or extended. Keep children at a safe distance.

Warning – Risk of injury!

Cookware set down within the movement area of the appliance can fall over. Hot liquids that pour out can cause injury. Do not set down any cookware within the movement area of the appliance.

Note: If the appliance has been temporarily disconnected from the power supply, it will retract fully.

Extending the appliance

1. Remove any objects from the appliance's area of movement.
2. Touch .
The appliance will extend fully. The fan will start at setting 2. The lighting will switch on.

Retracting the appliance

Note: The filter cover must be completely closed.

1. Remove any objects from the appliance's area of movement.
2. Touch .
The appliance will retract fully. The lighting and the fan will switch off automatically.

Setting the fan

Note: Always adjust the fan strength to meet current conditions. If there is a large build-up of steam or fumes, select a high fan setting.

Switching on

Touch 1, 2 or 3.

Switching off

Touch 0.

Intensive setting

You can use the intensive setting if there is a large build-up of odours and fumes/vapours.

Switching on

1. Press the **P1** button.

Note: Intensive mode runs for approx. 7 minutes. Once this time has elapsed, the appliance will switch back to fan setting 3.

2. Press the **P2** button.

Note: Intensive mode runs for approx. 7 minutes. Once this time has elapsed, the appliance will switch back to fan setting 3.







Switching off

Touch 1, 2 or 3.

Intensive mode is deactivated.

Fan run-on time

Note: If intensive mode is activated, fan run-on will not be available.

1. Touch .
 and  and fan setting 1 will light up. The fan will continue to run at setting 1 for 10 minutes and then switch off automatically once this time has elapsed. If the lighting has been switched on, this will also be switched off once the run-on time has elapsed.
2. Touch  or .
The fan run-on will end before the remaining run-on time has elapsed.
3. Once the fan run-on has ended, touch .
The appliance will retract fully.

Lighting

The lighting can be switched on and off independently of the ventilation system.

1. Touch .
2. Touch .

Cleaning and maintenance

Warning – Risk of burns!

The appliance becomes hot during operation. Allow the appliance to cool down before cleaning.

Warning – Risk of electric shock!

Penetrating moisture may result in an electric shock. Clean the appliance using a damp cloth only. Before cleaning, pull out the mains plug or switch off the circuit breaker in the fuse box.

Warning – Risk of electric shock!

Do not use any high-pressure cleaners or steam cleaners, which can result in an electric shock.

Warning – Risk of injury!

Components inside the appliance may have sharp edges. Wear protective gloves.

Cleaning agents

To ensure that the different surfaces are not damaged by using the wrong cleaning agent, observe the information in the table. Do not use any of the following:

- Harsh or abrasive cleaning agents,
- Cleaning agents with a high alcohol content,
- Hard scouring pads or cleaning sponges,
- High-pressure cleaners or steam cleaners.

Wash new sponge cloths thoroughly before use.

Follow all instructions and warnings included with the cleaning agents.

Area	Cleaning agent
Stainless steel	Hot soapy water: Clean with a dish cloth and then dry with a soft cloth. Clean stainless steel surfaces in the grind direction only. Special stainless steel cleaning products are available from our after-sales service or from specialist retailers. Apply a very thin layer of the cleaning product with a soft cloth.
Painted surfaces	Hot soapy water: Clean using a damp dish cloth and dry with a soft cloth/towel. Do not use any stainless steel cleaners.
Aluminium and plastic	Glass cleaner: Clean with a soft cloth.

Area	Cleaning agent
Glass	Glass cleaner: Clean with a soft cloth. Do not use a glass scraper.
Controls	Hot soapy water: Clean using a damp dish cloth and dry with a soft cloth/towel. Risk of electric shock caused by penetrating moisture. Risk of damage to the electronics from penetrating moisture. Never clean operating controls with a wet cloth. Do not use any stainless steel cleaners.

Saturation display

When the metal grease filters or activated charcoal filters are saturated, the corresponding symbol will light up or flash:

- **Metal grease filter:**  will be lit continuously
- **Activated charcoal filter:**  will flash

Do not wait any longer to clean the metal grease filters or replace or regenerate the activated charcoal filters.

Removing metal grease filter

1. Touch .
2. Open the filter cover towards you.

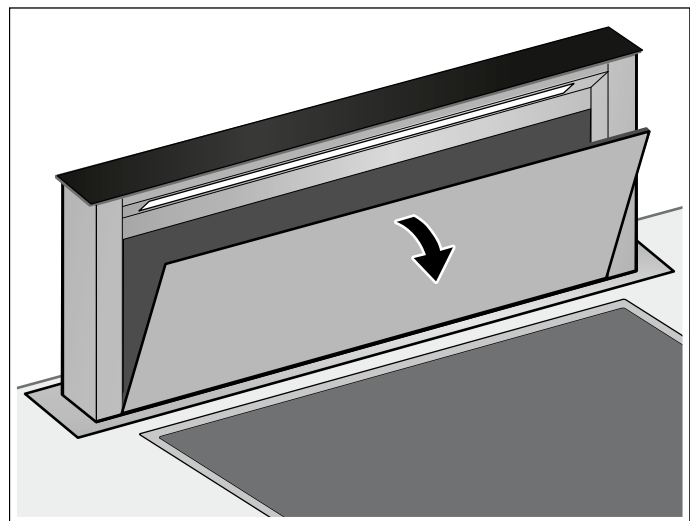

3. Remove the filter from the guide.

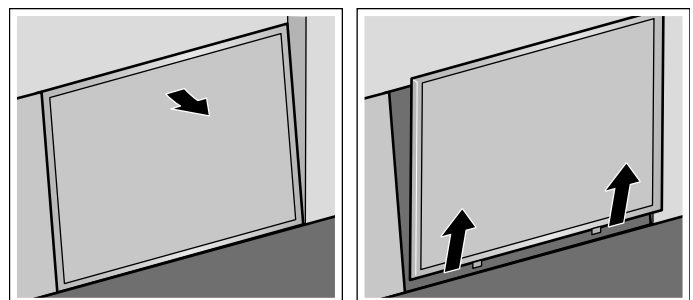

Note: Fat may accumulate in the bottom of the filter holder. Hold the filter holder at an angle to prevent fat from dripping out.

4. Remove the oil collection container.

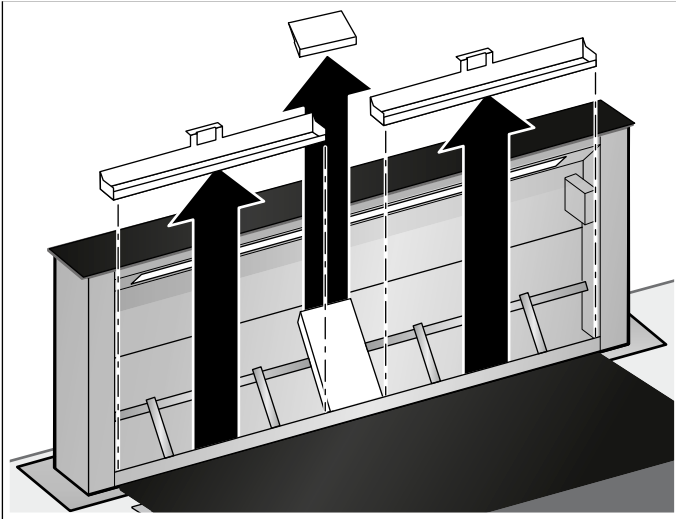

5. For more effective cleaning, remove the protective plate.

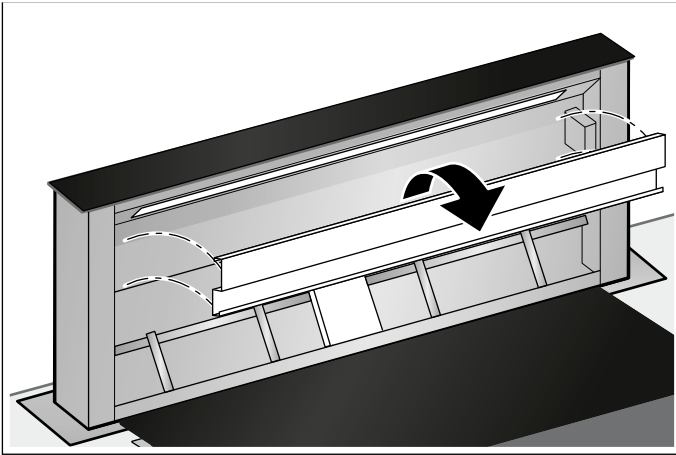

6. Clean the metal grease filter, oil collection container, protective plate and filter cover.

7. After removing the filters, clean the inside of the appliance.

Cleaning the metal grease filter and the oil collection container

⚠ Warning – Risk of fire!

Grease deposits in the grease filter may catch fire.

Clean the grease filter at least once a month.

Never operate the appliance without the grease filter.

Notes

- Do not use any aggressive, acidic or alkaline cleaning agents.
- When cleaning the metal mesh grease filters, also clean the holder for the metal mesh grease filters in the appliance using a damp cloth.
- The metal mesh grease filters can be cleaned in the dishwasher or by hand.

In the dishwasher:

Note: If the metal mesh grease filters are cleaned in the dishwasher, slight discolouration may occur. This has no effect on the function of the metal mesh grease filters.

- Do not clean heavily soiled metal mesh grease filters together with utensils.
- Place the metal mesh grease filters loosely in the dishwasher. The metal mesh grease filters must not be wedged in.

By hand:

Note: You can use a special grease solvent for stubborn dirt. It can be ordered via the Online Shop.

- Soak the metal mesh grease filters in a hot soapy solution.
- Clean the filters with a brush and then rinse them thoroughly.
- Leave the metal mesh grease filters to drain.

Installing the metal mesh grease filter

1. Insert the oil collection container.
2. Insert the metal grease filter.

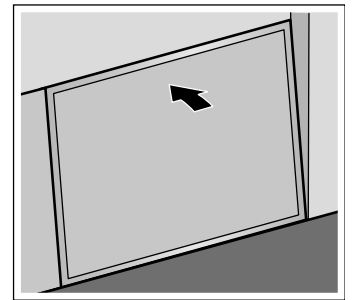
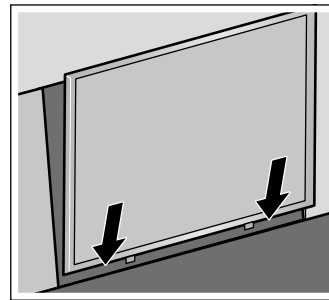

3. Close the filter cover.

Removing the activated charcoal filter (only in circulating-air mode)

The activated charcoal filters must be regenerated or replaced regularly in order to ensure that odours continue to be eliminated effectively. The saturation indicator on your appliance will tell you how frequently this needs to be done.

The activated charcoal filters should be regenerated or replaced at least every 2 months.

1. Remove the metal grease filter.
2. Remove the grille and metal grease filter.

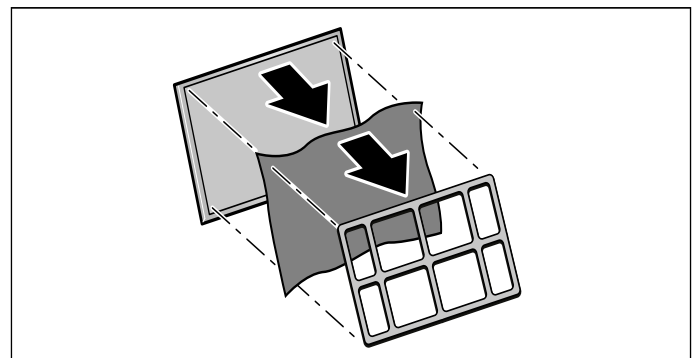

Regenerating the activated charcoal filter

The activated charcoal filters must be regenerated or replaced regularly in order to ensure that odours continue to be eliminated effectively. The saturation indicator on your appliance will tell you how frequently this needs to be done.

The activated charcoal filters should be regenerated or replaced at least every 2 months.

Warning – Risk of fire!

Non-regenerable activated charcoal filters may catch fire in the oven. Never try to regenerate non-regenerable activated charcoal filters. Only regenerate regenerable activated charcoal filters.

Note: Regenerable activated charcoal filters can be regenerated up to ten times.

Note: Odours may develop when regenerating the activated charcoal filter. Make sure that the room is well ventilated and open a window if required.

Note: Regenerated air recirculation filters may be damaged if they fall or are dropped. The damage is not always visible from the outside. Dispose of and replace down any regenerated air recirculation filters that fall or are dropped.

Caution!

Risk of damage due to ingress of moisture into the activated charcoal filter. Never clean activated charcoal filters in the dishwasher or with a wet cloth.

1. If the activated charcoal filter can no longer be regenerated, order a new regenerable activated charcoal filter and use it in place of the old one.
2. Heat the activated charcoal filter for 1 hour at 100 °C in the oven (preheated) using air recirculation mode.
3. Allow the activated charcoal filter to cool down.

Fitting the activated charcoal filter

1. Place the activated charcoal filter onto the metal grease filter.
2. Fix the activated charcoal filter to the grille.

Resetting the saturation displays

Once you have cleaned or replaced the relevant filters, reset the saturation indicator to stop the symbols from flashing.

1. Make sure that the extractor hood has been switched on.
2. Touch and hold  for approx. 3 seconds.

This resets the saturation indicators.

Trouble shooting

Malfunctions often have simple explanations. Please read the following notes before calling the after-sales service.

Warning – Risk of electric shock!

Incorrect repairs are dangerous. Repairs may only be carried out and damaged power cables replaced by one of our trained after-sales technicians. If the appliance is defective, unplug the appliance from the mains or switch off the circuit breaker in the fuse box. Contact the after-sales service.

LED lights

Defective LED lights must only be replaced by the manufacturer, their customer service department or a licensed technician (electrician).

What to do if water gets in

If water gets in to the appliance during cooking or cleaning, proceed as follows:

1. Switch off the appliance.
2. Open the floor cupboard and mop up leaking water.
3. Leave the appliance switched off for 24 hours. After this time, the appliance can be used again without restrictions.

Malfunction table

Problem	Possible cause	Solution
The appliance does not work	The plug is not plugged in.	Connect the appliance to the electricity supply
	Power cut	Check whether other kitchen appliances are working
	Faulty fuse	Check in the fuse box to make sure that the fuse for the appliance is OK
Appliance does not switch on.	Filter cover not closed.	Close the filter cover fully.
The appliance does not extend or retract.	The circuit breaker in the electrical box is defective.	Call the after-sales service.
The button illumination does not work.	The control unit is faulty.	Call the after-sales service.
The lighting does not work.	The LED lights are defective.	Call the after-sales service.
 or ? will flash on the display.	The grease filter or the activated charcoal filter is saturated.	Clean the filter or replace the activated charcoal filter. → "Cleaning and maintenance" on page 9

Customer service

When calling us, please quote the product number (E no.) and the production number (FD no.) so that we can provide you with the correct advice. The rating plate bearing these numbers can be found on the front of the appliance housing underneath the worktop.

You can make a note of the numbers of your appliance and the telephone number of the after-sales service in the space below to save time should it be required.

E no.	FD no.
After-sales service 	

Please be aware that a visit by an after-sales engineer will be charged if a problem turns out to be the result of operator error, even during the warranty period.

Please find the contact data of all countries in the enclosed customer service list.

To book an engineer visit and product advice

GB 0344 892 8989
Calls charged at local or mobile rate.

IE 01450 2655
0.03 € per minute at peak. Off peak 0.0088 € per minute.

Rely on the professionalism of the manufacturer. You can therefore be sure that the repair is carried out by trained service technicians who carry original spare parts for your appliances.

Accessories

Special accessories

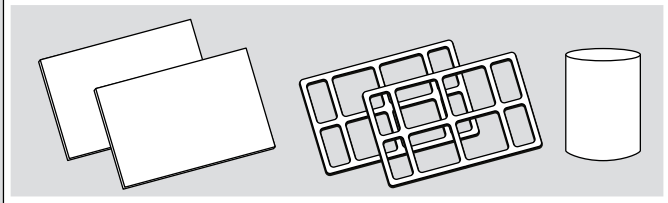
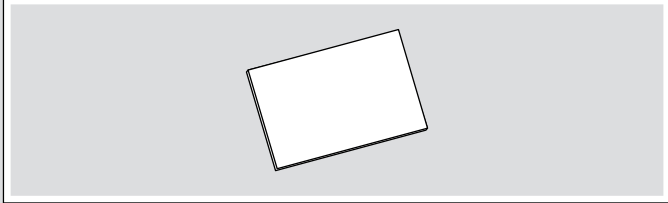
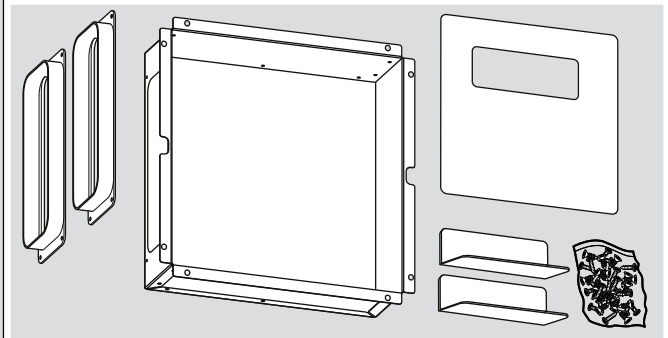
Accessory	Order number
Air recirculation accessory set - initial equipment	Z92IDP9X0
	
Active carbon filter replacement filter	Z92IDQ9X0
	
Remote installation set	Z92IDM9X0
	

Tartalomjegyzék

	Rendeltetésszerű használat	13
	Fontos biztonsági előírások	14
	Környezetvédelem	16
	Energiamegtakarítás	16
	Környezetbarát ártalmatlanítás	16
	Üzem módok	16
	Kivezetéses üzem mód	16
	Légkeringetési üzem mód	16
	A készülék megismerése	17
	Kezelőfelület	17
	Az első használat előtt elvégzendő tennivalók	17
	Az első üzembe helyezés	17
	A készülék kezelése	18
	Készülék kihúzása/betolása	18
	Ventilátor beállítása	18
	Intenzív fokozat	18
	Ventilátor továbbműködése	18
	Világítás	18
	Tisztítás és karbantartás	19
	Telítettségjelzés	19
	Telítettségjelzések visszaállítása	21
	Üzemzavar – mi a teendő?	21
	Vevőszolgálat	22
	Tartozékok	22

További információkat a termékekről, a tartozékokról, az alkatrészekről és a szervizzel kapcsolatban internetes oldalunkon: **www.neff-international.com** és az Online-Shop-ban: **www.neff-eshop.com** talál.

Rendeltetésszerű használat

Gondosan olvassa el ezt az útmutatót. Csak így tudja készülékét helyesen és biztonságosan kezelni. A használati és szerelési útmutatót őrizze meg a későbbi használatához vagy a későbbi tulajdonos számára.

Csak a szerelési útmutatónak megfelelő, szakszerű beszerelés esetén garantált az üzembiztonság. A szerelő felelős a felállítási helyen való kifogástalan működésért.

Ez a készülék csak háztartásban vagy otthoni körülmények közötti alkalmazásra készült. A készülék nem alkalmas kültéri használatra. A készüléket üzemelés közben soha ne hagyja felügyelet nélkül. A gyártó nem felel a szakszerűtlen használatból vagy a helytelen kezeléssel eredő meghibásodásokért.

Ezt a készüléket legfeljebb 2000 méter tengerszint feletti magasságig való használatra tervezték.

Az elhasznált levegő elvezetésénél vegye figyelembe a hatályos jogszabályokat és előírásokat (pl. az adott országban érvényes építési szabályzatot).

Ezt a készüléket 8 év feletti gyermekek és csökkent fizikai, érzékszervi vagy szellemi képességű, ill. tapasztalatlan személyek csak a biztonságukért felelős személy felügyelete mellett használhatják, illetve akkor, ha megtanulták a készülék biztonságos használatát és megértették az ebből eredő veszélyeket.

A gyermekek nem játszhatnak a készülékkel. Tisztítást és felhasználói karbantartást csak 15 éven felüli gyermekek végezhetnek, kizárólag felügyelet mellett.

8 évnél fiatalabb gyermekeket ne engedjen a készülék és a csatlakozóvezeték közelébe.

Kicsomagolás után ellenőrizze a készüléket. Szállítási sérülés esetén ne csatlakoztassa.

A készülék külső időkapcsolóval vagy távirányítással való üzemeltetésre nem alkalmas.

Fontos biztonsági előírások

Figyelmeztetés – Fulladásveszély!

A csomagolóanyag a gyerekekre nézve veszélyes. Soha ne hagyja, hogy a gyermekek játsszanak a csomagolóanyagokkal.

Figyelmeztetés – Életveszély!

A visszaszívott égéstermék mérgezést okozhat.

Mindig gondoskodjon elegendő betáplált levegőről, ha a készüléket légkivezetéses üzemmódban egy belső levegőtől függő tűzhellyel egyidejűleg használja.

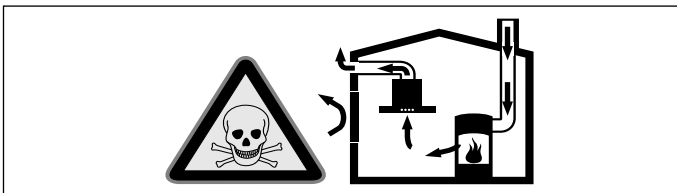

A belső levegőtől függő tűzhelyek (pl. gáz-, olaj-, fa- vagy széntüzelésű fűtőberendezések, átfolyós vízmelegítők, melegvízkészítő rendszerek) elszívják az égéslevegőt a felállítási térből, és egy füstgáz-berendezésen (pl. kürtőn) keresztül a szabadba vezetik az elhasznált gázt.

Egy bekapcsolt páraelszívó készülékkel együtt működtetve a konyhából és a szomszédos helyiségekből elszívódik a belső levegő – elegendő betáplált levegő nélkül vákuum keletkezik. A kürtőből vagy az elszívó aknából a mérgező gázokat visszahívja a lakóhelyiségekbe.

- Ezért mindig gondoskodni kell az elegendő betáplált levegőről.
- Egy levegőbefúvó/elszívó szekrény egyedül nem biztosítja a határérték betartását.

Veszélytelen üzemeltetés csak akkor lehetséges, ha a tűzhely felállítási terében nem lépik túl a 4 Pa (0,04 mbar) vákuumot. Ez akkor érhető el, ha nem lezárható nyílásokon keresztül, pl. az ajtóknál, ablakokban, beépített levegőbefúvó/elszívó szekrényvel való összekötésben vagy más műszaki megoldások révén, az égéslevegő szabadon utána áramolhat.

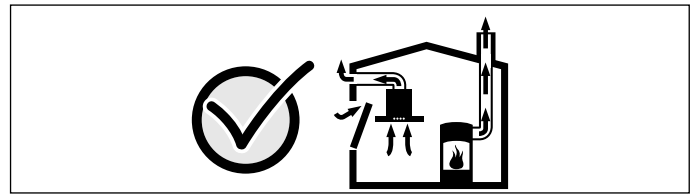

Minden esetben kérje ki az illetékes kéményseprő mester tanácsát, aki a ház teljes szellőztető rendszerét meg tudja ítélni, és javasolja Önnek a megfelelő szellőztetési intézkedéseket.

Ha a páraelszívót kizárólag keringtető üzemmódban használják, az üzemeltetés korlátozások nélkül lehetséges.

Figyelmeztetés – Tűzveszély!

- A szűrőkben lévő zsírlerakódások meggyulladhatnak. A készüléket a leírtak szerint tisztítsa meg. Tartsa be a tisztítási intervallumokat. A készüléket soha ne üzemeltesse a zsírszűrő nélkül.
- A zsírszűrőben lévő zsírlerakódások meggyulladhatnak. **A zsírszűrőt havonta legalább egyszer tisztítsa meg.** A készüléket soha ne üzemeltesse a zsírszűrő nélkül.
- A nem regenerálható aktívszén-szűrő meggyulladhat a sütőben. Soha ne regenerálja a nem regenerálható aktívszén-szűrőt. Csak a regenerálható aktívszén-szűrőt regenerálja.
- A zsírszűrőben lévő zsírlerakódások meggyulladhatnak. A készülék közelében soha ne használjon nyílt lángot (pl. flambírozás). A készüléket csak akkor szerelje fel egy szilárd tüzelőanyagokkal (pl. fa vagy szén) működő tűzhely fölé, ha rendelkezésre áll egy zárt, le nem vehető burkolat. Nem keletkezhethet hulló szikra.
- A forró olaj és a zsír könnyen meggyullad. Soha ne hagyja felügyelet nélkül a forró olajat és zsírt. Soha ne vízzel oltsa el a tüzet. Kapcsolja ki a főzőhelyet. A lángot óvatosan fojtsa el fedővel, oltókendővel vagy hasonlóval.
- A gázfűzőhelyek működés közben nagy hő termelnek, ha nincs rajtuk főzőedény. A fölöttük elhelyezett szellőztetőkészülék megsérülhet vagy kigyulladhat. A gázfűzőhelyeket csak úgy üzemeltesse, ha edényt is helyez rájuk.

- Több gázfőzőhely egyidejű üzemelése esetén nagy hő keletkezik. A szellőztetőkészülék megsérülhet vagy kigyulladhat. A szellőztetőkészülék csak olyan gázfőzőhelyekkel kombinálható, amelyek nem lépik túl a következő értékeket:
 - maximum 5 önálló égő
 A szellőztetőkészülék csak olyan 75 cm-es gázfőzőhelyekkel kombinálható, amelyek nem lépik túl a következő értékeket:
 - Maximális összteljesítmény: 11,9 kW
 - Maximális teljesítmény hátsó főzőfelületek összesen: 4,7 kW
 - Maximális teljesítmény wok: 4,2 kW
 A szellőztetőkészülék csak olyan 90 cm-es gázfőzőhelyekkel kombinálható, amelyek nem lépik túl a következő értékeket:
 - Maximális összteljesítmény: 13,7 kW
 - Maximális teljesítmény hátsó főzőfelületek összesen: 4,7 kW
 - Maximális teljesítmény wok: 6 kW

⚠ Figyelmeztetés – Égési sérülés veszélye!

A hozzáférhető részek működés közben felforrósodnak. Soha ne érintse meg a forró részeket. Tartsa távol a gyerekeket.

⚠ Figyelmeztetés – Sérülésveszély!

- A készülék belső részeinek széle éles lehet. Viseljen védőkesztyűt.
- A készülékre lerakott tárgyak leeshetnek. Ne tegyen tárgyakat a készülékre.
- A LED-lámpák fénye nagyon éles és károsíthatja a szemet (1. kockázati csoport). 100 másodpercnél hosszabb ideig ne nézzen bele közvetlenül a bekapcsolt LED-lámpákba.
- Becsípődés veszélye a készülék kihúzásánál vagy betolásánál. Kihúzás vagy betolás során ne nyúljon a készülék mozgásterébe. Tartsa távol a gyerekeket.
- A készülék mozgásterében elhelyezett edény megbillenhet. A kifutó forró folyadékok sérüléseket okozhatnak. Ne helyezzen edényeket a készülék mozgásterébe.
- Az edények és főzőfelületek nagyon felforrósodnak. Soha ne nyúljon át a forró főzőfelület vagy edény felett.

⚠ Figyelmeztetés – Áramütésveszély!

- A hibás készülék áramütést okozhat. Soha ne kapcsolja be a hibás készüléket. Húzza ki a csatlakozódugót és kapcsolja ki a biztosítékot a biztosítékszekrényben. Hívja a vevőszolgálatot.
- A szakszerűtlen javítások veszélyesek. Javításokat csak szakképzett ügyfélszolgálati technikus végezhet, és csak ő cserélheti ki a sérült csatlakozóvezetékeket. Ha a készülék meghibásodott, húzza ki a hálózati csatlakozót, vagy cserélje ki a biztosítékot a biztosítékszekrényben. Hívja a vevőszolgálatot.
- A beáramló nedvesség áramütést okozhat. Ne használjon magasnyomású vagy gőzsugaras tisztítógépet.

A károsodások okai

Figyelem!

Károsodásveszély korrózió okozta károk miatt. Főzésnél mindig kapcsolja be a készüléket, hogy elkerülje a kondenzvíz képződését. A kondenzvíz korróziós károkat okozhat.

Károsodás veszélye, amelyet az elektronikába behatoló nedvesség okoz. A kezelőelemeket soha ne tisztítsa nedves kendővel.

Felületkárosodás a helytelen tisztítás miatt. A nemesacél felületeket csak csiszolási irányban tisztítsa. A kezelőelemekhez ne használjon nemesacél-tisztító szert.

Felületkárosodás a maró vagy dörzsölő hatású tisztítószer miatt. Soha ne használjon maró és dörzsölő hatású tisztítószeret.

A készülékre helyezett tárgyak a készülék betolása vagy kihúzása során sérülést okozhatnak a készüléken vagy a szomszédos főzőfelületeken. Ne helyezzen tárgyakat a készülék mozgatható részeire.

Környezetvédelem

Új készüléke különösen hatékony energiafogyasztású. Itt ötletet adunk Önnek ahhoz, hogyan takaríthat meg sütés közben energiát, és hogyan ártalmatlaníthatja készülékét megfelelően.

Energiamegtakarítás

- A páraelszívó hatékony és kevés zajjal történő működése érdekében főzéskor mindig gondoskodjon a megfelelő levegőellátásról.
- A ventilátorfokozatot igazítsa a konyhai pára mértékéhez. Az intenzív fokozatot csak szükség esetén használja. Az alacsonyabb ventilátorfokozat alacsonyabb energiafogyasztást jelent.
- Intenzív konyhai pára esetén idejében válasszon magasabb ventilátorfokozatot. A konyhában már szétterjedt konyhai pára esetén a páraelszívó hosszabb működése szükséges.
- Kapcsolja ki a páraelszívót, ha már nincs rá szükség.
- Kapcsolja ki a világítást, ha már nincs rá szükség.
- A szellőzés hatékonyságának növelése és a tűzveszély elkerülése érdekében a szűrőt a megadott időközönként tisztítsa, ill. cserélje.
- Fedje le az edényeket a főzés során keletkező gőz és kicsapódó pára mennyiségének csökkentéséhez.

Környezetbarát ártalmatlanítás

A csomagolást környezetbarát módon ártalmatlanítsa.



Ez a készülék az elektromos és elektronikus készülékek hulladékaira vonatkozó 2012/19/EU sz. európai irányelvnek (waste electrical and electronic equipment – WEEE) megfelelő jelöléssel rendelkezik.

Ez az irányelv megszabja a használt készülékek visszavételének és értékesítésének kereteit az egész EU-ban érvényes módon.

Üzemmodok

Kivezetéses üzemmód



A beszívott levegőt a zsírszűrők megtisztítják, és egy csőrendszeren keresztül elvezetik a szabadba.

Utasítás: A levegő nem vezethető el olyan kürtőbe, amely gázzal vagy más üzemanyaggal működő készülékek égéstermékének elvezetésére szolgál (ez légkeringtetéses készülékekre nem vonatkozik).

- Ha az elhasznált levegőt üzemem kívül lévő füst- vagy füstgázvezető kürtőbe vezetik el, be kell szerezni az illetékes kéményseprő mester hozzájárulását.
- Ha az elhasznált levegőt a külső falon vezetik keresztül, teleszkópos beépített szekrényt kell használni.

Légkeringtetéses üzemmód



A beszívott levegőt a zsírszűrő és egy aktív szén-szűrő megtisztítja, majd a készülék visszavezeti a konyhába.

Utasítás: A szagok megkötéséhez légkeringtetéses üzemmódban be kell építenie egy aktív szén-szűrőt. A készülék légkeringtetéses üzemmódban történő üzemeltetésének különböző lehetőségeit tekintse meg a prospektusban, vagy kérdezze meg a szakkereskedőt. Az ehhez szükséges tartozékot a szaküzletben, a vevőszolgálatnál vagy az online áruházban vásárolhatja meg.

A készülék megismerése

Itt megismerheti új készülékét, és tájékoztatást kaphat a vele szállított tartozékokról.

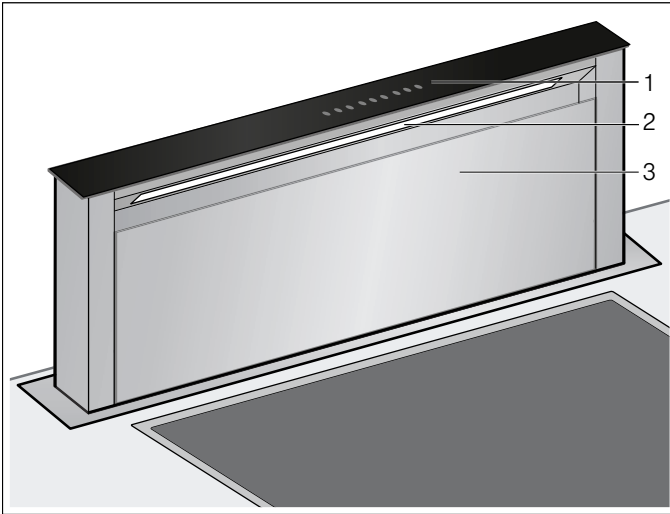





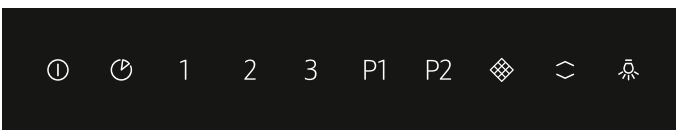

 Kezelőmező

 Világítás

 Szűrőfedél

Kezelőfelület



Szimbólum	Magyarázat
	Készülék be- és kikapcsolása, ventilátor be- és kikapcsolása
	Ventilátor-továbbműködés bekapcsolása
1	1-es ventilátorfokozat bekapcsolása
2	2-es ventilátorfokozat bekapcsolása
3	3-as ventilátorfokozat bekapcsolása
P 1	1-es intenzív fokozat bekapcsolása
P 2	2-es intenzív fokozat bekapcsolása
	Telítettségjelzés
	A készülék betolása és kihúzása
	Világítás be-/kikapcsolása



Az első használat előtt elvégzendő tennivalók

Mielőtt elkezdené használni új készülékét, el kell végeznie néhány beállítást.



Az első üzembe helyezés

Kijelző átállítása légkeringetéses üzemmódra

Légkeringetéses üzemmódhoz az elektronikus vezérlés kijelzőjét megfelelően át kell állítani:

1. Ellenőrizze, hogy a páraelszívó csatlakoztatva van-e és ki van-e kapcsolva.
2. Koppintson a  szimbólumra.
3. Érintse meg a  szimbólumot és tartsa nyomva legalább 3 másodpercig.
A  szimbólum villog és az elektronikus vezérlés átállt légkeringetéses üzemmódra.

Kijelző átállítása légkivezetéses üzemmódra

1. Ellenőrizze, hogy a páraelszívó csatlakoztatva van-e és ki van-e kapcsolva.
2. Koppintson a  szimbólumra.
3. Érintse meg a  szimbólumot és tartsa nyomva legalább 3 másodpercig.
A  szimbólum világít és az elektronikus vezérlés visszaállt légkivezetéses üzemmódra.



A készülék kezelése

Ez a készülék csak teljesen kihúzott állapotban működik.

Utasítás: A páraelszívót a főzés kezdetén kapcsolja be, és csak néhány perccel a főzés befejezése után kapcsolja ki. Így lehet a leghatásosabban megszüntetni a konyhai párákat.

Készülék kihúzása/betolása

Figyelmeztetés – Sérülésveszély!

Becsípődés veszélye a készülék kihúzásánál vagy betolásánál. Kihúzás vagy betolás során ne nyúljon a készülék mozgásterébe. Tartsa távol a gyerekeket.

Figyelmeztetés – Sérülésveszély!

A készülék mozgásterében elhelyezett edény megbillenhet. A kifutó forró folyadékok sérüléseket okozhatnak. Ne helyezzen edényeket a készülék mozgásterébe.

Utasítás: Ha a készüléket rövid időre leválasztják az elektromos hálózatról, akkor a készülék teljesen betolva marad.

A készülék kihúzása

1. Távolítsa el a tárgyakat a készülék mozgásteréből.
2. Koppintson a  szimbólumra.
A készülék teljesen kihúzódik. A ventilátor a 2. fokozaton indul. A világítás bekapcsol.

A készülék betolása

Utasítás: A szűrő fedelének teljesen zárva kell lennie.

1. Távolítsa el a tárgyakat a készülék mozgásteréből.
2. Koppintson a  szimbólumra.
A készülék teljesen behúzódik. A világítás és a ventilátor automatikusan kikapcsol.

Ventilátor beállítása

Utasítás: A ventilátorfokozatot mindig az aktuális körülményekhez igazítsa. Erős pára képződés esetén is válasszon magasabb ventilátorfokozatot.

Bekapcsolás

Koppintson az 1-es, 2-es vagy 3-as szimbólumra.

Kikapcsolás

Koppintson a 0 szimbólumra.

Intenzív fokozat

Különösen erős szag- és pára képződés esetén az intenzív fokozatot használhatja.

Bekapcsolás







1. Nyomja meg a **P1** gombot.
Utasítás: Az intenzív fokozat működési ideje 7 perc. Ezt követően a készülék visszakapcsol a 3-as ventilátorfokozatra.
2. Nyomja meg a **P2** gombot.
Utasítás: Az intenzív fokozat működési ideje 7 perc. Ezt követően a készülék visszakapcsol a 3-as ventilátorfokozatra.

Kikapcsolás

Koppintson az 1-es, 2-es vagy 3-as szimbólumra. Az intenzív fokozat befejeződik.

Ventilátor továbbműködése

Utasítás: Ha az intenzív fokozat be van kapcsolva, a ventilátor-továbbműködés nem áll rendelkezésre.

1. Koppintson a  szimbólumra.
Világít a  és a  szimbólum, illetve az 1-es ventilátorfokozat. A ventilátor még 10 percig működik 1-es ventilátorfokozaton, majd az idő letelte után automatikusan kikapcsol. Ha a világítás be van kapcsolva, a továbbműködési idő letelte után az is kikapcsol.
2. Koppintson a  vagy a  szimbólumra.
A ventilátor továbbműködése a hátralevő idő letelte előtt befejeződik.
3. Mihelyt befejeződött a ventilátor-utánfutás, koppintson a  szimbólumra.
A készülék teljesen behúzódik.

Világítás

A világítást a ventilátortól függetlenül be- és kikapcsolhatja.

1. Koppintson a  szimbólumra.
2. Koppintson a  szimbólumra.

Tisztítás és karbantartás

⚠ Figyelmeztetés – Égésveszély!

A készülék üzem közben felforrósodik. Tisztítás előtt hagyja lehűlni a készüléket.

⚠ Figyelmeztetés – Áramütésveszély!

A beáramló nedvesség áramütést okozhat. A készüléket csak nedves törlővel tisztítsa. Tisztítás előtt húzza ki a csatlakozódugót vagy kapcsolja ki a biztosítékot a biztosítékszekrényben.

⚠ Figyelmeztetés – Áramütésveszély!

A beáramló nedvesség áramütést okozhat. Ne használjon magasnyomású vagy gőzsugaras tisztítógépet.

⚠ Figyelmeztetés – Sérülésveszély!

A készülék belső részeinek széle éles lehet. Viseljen védőkesztyűt.

Tisztítószer

Annak érdekében, hogy a különböző felületek ne sérüljenek a nem megfelelő tisztítószer használata miatt, vegye figyelembe a táblázatban szereplő adatokat. Ne használjon

- éles vagy súroló tisztítószer,
- magas alkoholtartalmú tisztítószer,
- kemény súrolópárnát vagy tisztítószivacsot,
- nagynyomású tisztítót vagy gőzüzemű tisztítót.

Az új szivacs kendőket használat előtt alaposan mossa ki.

Vegye figyelembe a tisztítószerre vonatkozó összes utasítást és figyelmeztetést.

Terület	Tisztítószer
Nemesacél	Forró mosogatószeres víz: Mosogatóruhával tisztítsa meg és puha törlőruhával szárítsa meg. A nemesacél felületeket csak csiszolási irányban tisztítsa. A vevőszolgálatnál vagy a szakkereskedésekben beszerezhetők a speciális nemesacél-ápoló szerek. Az ápolószer lehetővé tekinthető, hogy vigye fel egy puha kendővel.
Lakkozott felületek	Forró mosogatószeres víz: Nedves mosogatóruhával tisztítsa meg és puha kendővel szárítsa meg. Ne használjon nemesacél-tisztító szert.
Alumínium és műanyag	Ablaktisztító szer: Puha kendővel tisztítsa meg.

Terület	Tisztítószer
Üveg	Ablaktisztító szer: Puha kendővel tisztítsa meg. Ne használjon üvegekparót.
Kezelőelemek	Forró mosogatószeres víz: Nedves mosogatóruhával tisztítsa meg és puha kendővel szárítsa meg. Áramütésveszély a behatoló nedvesség miatt. Az elektronika károsodásának veszélye a behatoló nedvesség miatt. A kezelőelemeket soha ne tisztítsa nedves kendővel. Ne használjon nemesacél-tisztító szert.

Telítettségjelzés

A fém zsírszűrő és az aktív szén-szűrő telítettsége esetén a megfelelő szimbólum világít vagy villog:

- **Fém zsírszűrő:** a  szimbólum világít
- **Aktív szén-szűrő:** a  szimbólum villog

Legkésőbb most meg kell tisztítani a fém zsírszűrőket, illetve ki kell cserélnie vagy regenerálnia kell az aktív szén-szűrőket.

Fém zsírszűrők kiszérése

1. Koppintson a  szimbólumra.
2. Hajtsa előre a szűrőfedelelet.

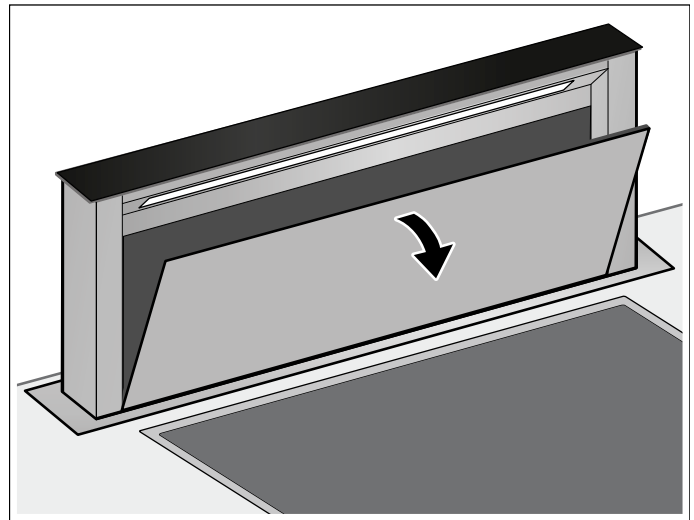

3. Vegye ki a szűrőt a vezetősínből.

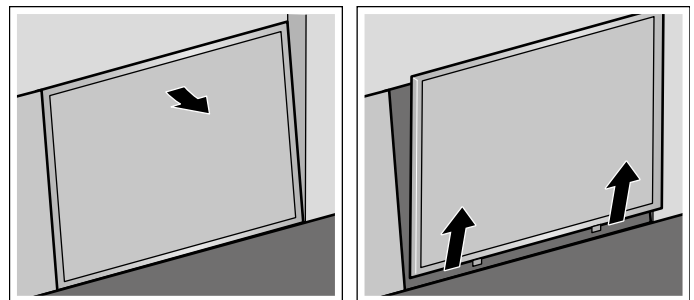

Utasítás: A szűrőtartóban alul összegyűlhet a zsír. Ne tartsa vízszintesen a szűrőtartót, hogy megelőzze a zsír lecsapódását.

4. Távolítsa el az olajgyűjtő tartályt.

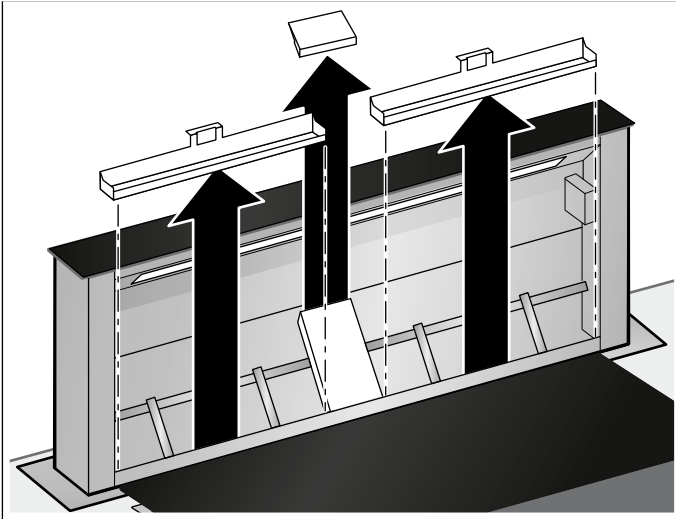

5. A hatékonyabb tisztítás érdekében távolítsa el a védőlemezt.

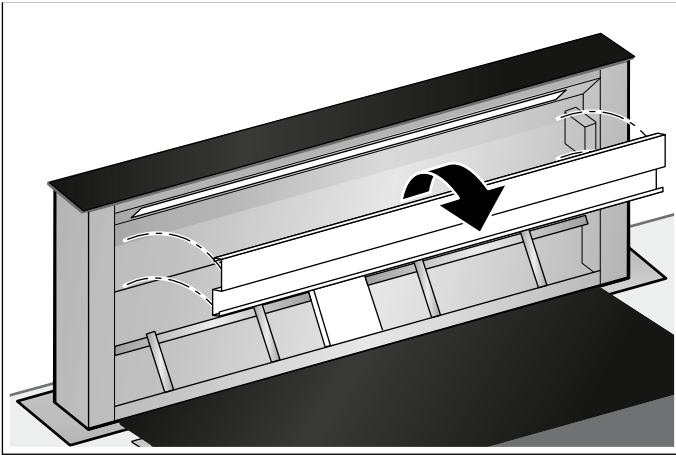

6. Tisztítsa meg a fém zsírszűrőt, a védőlemezt és a szűrőfedelelet.

7. A szűrők kiszérése után tisztítsa meg a készülék belsejét.

A fém zsírszűrő és az olajgyűjtő tartály tisztítása

⚠ Figyelmeztetés – Tűzveszély!

A zsírszűrőben lévő zsírlerakódások meggyulladhatnak. **A zsírszűrőt havonta legalább egyszer tisztítsa meg.** A készüléket soha ne üzemeltesse a zsírszűrő nélkül.

Utasítások

- Ne használjon agresszív, sav- vagy lúgtartalmú tisztítószereket.
- A fém zsírszűrők tisztításakor a készülékben található fém zsírszűrők tartóját is tisztítsa meg egy nedves kendővel.
- A fém zsírszűrőket mosogatógépben vagy kézzel tisztíthatja meg.

A mosogatógépben:

Utasítás: Mosogatógépben való tisztításnál enyhe elszíneződések fordulhatnak elő. Ez nem befolyásolja a fém zsírszűrők működését.

- Az erősen szennyezett fém zsírszűrőket ne tisztítsa együtt az edénnyel.
- A fém zsírszűrőket lazán helyezze a mosogatógépbe. A fém zsírszűrőknek nem szabad beszorulniuk.

Kézzel:

Utasítás: Makacs szennyeződések esetén speciális zsírolót használhat. Ezt az online áruházban lehet megrendelni.

- Áztassa be a fém zsírszűrőket forró mosogatószeres vízbe.
- A tisztításhoz használjon kefért, és a szűrőket utána jól öblítse ki.
- Csöpögtesse le a fém zsírszűrőket.

Fém zsírszűrők beszerelése

1. Helyezze be az olajgyűjtő tartályt.
2. Helyezze be a fém zsírszűrőt.

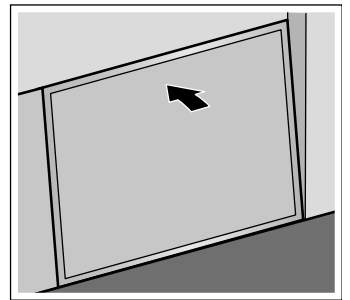
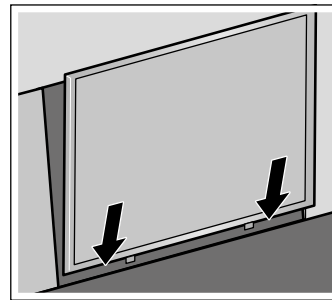

3. Csukja le a szűrőfedelelet.

Aktívszén-szűrők kiszérése (csak légkeringetési üzemmód esetén)

A szagok megfelelő semlegesítéséhez az aktívszén-szűrőt rendszeresen regenerálni vagy cserélni kell. Ehhez vegye figyelembe a készülékén megjelenő telítettségjelzést is.

Az aktívszén-szűrőket legalább 2 havonta regenerálni kell vagy ki kell cserélni.

1. Szerelje ki a fém zsírszűrőt.
2. Távolítsa el a rácsot és a fém zsírszűrőt.

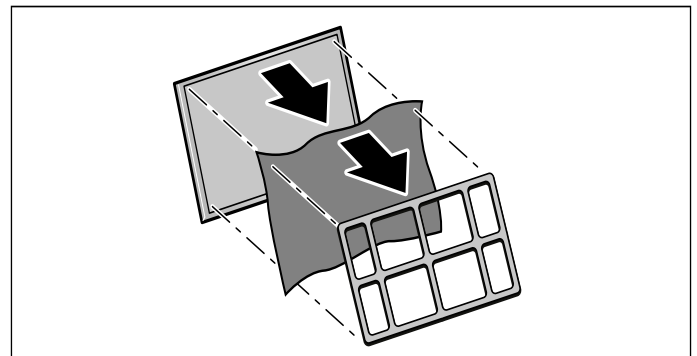

Aktívszén-szűrő regenerálása

A szagok megfelelő semlegesítéséhez az aktívszén-szűrőt rendszeresen regenerálni vagy cserélni kell. Ehhez vegye figyelembe a készülékén megjelenő telítettségkijelzést is.

Az aktívszén-szűrőket legalább 2 havonta regenerálni kell vagy ki kell cserélni.

⚠ Figyelmeztetés – Tűzveszély!

A nem regenerálható aktívszén-szűrő meggyulladhat a sütőben. Soha ne regenerálja a nem regenerálható aktívszén-szűrőt. Csak a regenerálható aktívszén-szűrőt regenerálja.

Utasítás: A regenerálható aktívszén-szűrők legfeljebb tízszer regenerálhatók.

Utasítás: Az aktívszén-szűrő regenerálásakor szagok képződhetnek. Biztosítsa a helyiség megfelelő szellőzését és szükség esetén nyisson ablakot.

Utasítás: Ha a regenerálható légkeringető szűrő leesik, megsérülhet. A sérülések kívülről nem mindig láthatóak. Ártalmatlanítsa és cserélje ki a leesett regenerálható légkeringető szűrőket.

Figyelem!

Károsodás veszélye, amelyet az aktívszén-szűrőbe behatoló nedvesség okoz. Az aktívszén-szűrőt ne tisztítsa mosogatógépben vagy nedves kendővel.

- Ha az aktívszén-szűrőt már nem lehet regenerálni, akkor rendeljen új regenerálható aktívszén-szűrőt, és használja azt.
- Melegítse fel az aktívszén-szűrőt 1 órán keresztül előmelegített sütőben 100 °C-on légkeringetés mellett.
- Hagyja lehűlni az aktívszén-szűrőt.

Az aktívszén-szűrő beszerelése

- Az aktívszén-szűrőt fektesse a fém zsírszűrőre.
- A ráccsal rögzítse az aktívszén-szűrőt.

Telítettségkijelzések visszaállítása

Ha megtisztította ill. kicserélte a megfelelő szűrőt, a telítettség-kijelzőt vissza kell állítania, hogy a szimbólumok többé ne villogjanak.

- Gondoskodjon arról, hogy a páraelszívó be legyen kapcsolva.
- Érintse meg a  szimbólumot és tartsa nyomva kb. 3 másodpercig.

A telítettségi mutatók visszaállítottak.

🔍 Üzemzavar – mi a teendő?

Gyakran saját kezűleg is könnyen elháríthatók a fellépő zavarok. Mielőtt hívná a vevőszolgálatot, kérjük, vegye figyelembe az alábbiakat.

⚠ Figyelmeztetés – Áramütésveszély!

A szakszerűtlen javítások veszélyesek. Javításokat csak szakképzett ügyfélszolgálati technikus végezhet, és csak ő cserélheti ki a sérült csatlakozóvezetéseket. Ha a készülék meghibásodott, húzza ki a hálózati csatlakozót, vagy cserélje ki a biztosítékot a biztosítékszekrényben. Hívja a vevőszolgálatot.

LED-lámpák

A meghibásodott LED-lámpákat csak a gyártó, annak vevőszolgálatosa vagy egy hivatalos engedéllyel rendelkező szakember (villanyszerelő) cserélheti ki.

Tennivalók bejutó víz esetén

Ha főzés vagy tisztítás során víz jut be a készülékbe, a következőképpen járjon el:

- Kapcsolja ki a készüléket.
- Nyissa ki az alsó szekrényt, és mossa fel a bejutott vizet.
- A készüléket hagyja 24 órán keresztül kikapcsolva. Ezen idő eltelte után a készülék korlátlanul tovább használható.

Hibatáblázat

Zavar	Lehetséges ok	Megoldás
A készülék nem működik	A csatlakozódugó nincs bedugva	Csatlakoztassa a készüléket a hálózathoz
	Áramkimaradás	Ellenőrizze, hogy a többi konyhai készülék működik-e
	A biztosíték hibás	Ellenőrizze a biztosítékszekrényben, hogy a készülék biztosítóka rendben van-e
A készülék nem tolható be.	A szűrő fedele nincs lezárva.	Zárja le teljesen a szűrő fedelét.
A készülék nem tolható be és nem húzható ki.	Az elektromos dobozban lévő biztosíték meghibásodott.	Hívja a vevőszolgálatot.
A gombok megvilágítása nem működik.	A vezérlőegység meghibásodott.	Hívja a vevőszolgálatot.
A világítás nem működik.	A LED-lámpák meghibásodtak.	Hívja a vevőszolgálatot.
A kijelzőn villog a  vagy a .?	A zsírszűrő vagy az aktívszén-szűrő telítődött.	Tisztítsa meg a szűrőt vagy cserélje ki az aktívszén-szűrőt. → "Tisztítás és karbantartás" a(z) 19. Oldalon

Vevőszolgálat

Telefonos ügyintézés esetén adja meg a készülék termékszámát (E-Nr.) és gyártási számát (FD-Nr.), hogy szakszerű segítséget nyújthassunk. A számokat tartalmazó típustáblát a készülékház elején a munkalap alatt találja.

Annak érdekében, hogy szükség esetén ne kelljen sokáig keresgélnie, ide felírhatja a készüléke adatait és a vevőszolgálat telefonszámát.

E-Nr.	FD-Nr.
Vevőszolgálat 	

Tartsa szem előtt, hogy a vevőszolgálati technikus kiszállása hibás kezelésből fakadó zavarok esetén a garanciális időszakban sem ingyenes.

Az egyes országok kapcsolati adatait megtalálja a mellékelt ügyfélszolgálati jegyzékben.

Javítási megrendelés és tanácsadás zavarok esetén
H +361 489 5461

Bízzon a gyártó hozzáértésében. Ezzel biztosítja, hogy a javítást szakképzett szerelők végzik el, akik eredeti pótalkatrészekkel rendelkeznek az Ön készülékéhez.

Tartozékok

Kiegészítő tartozékok

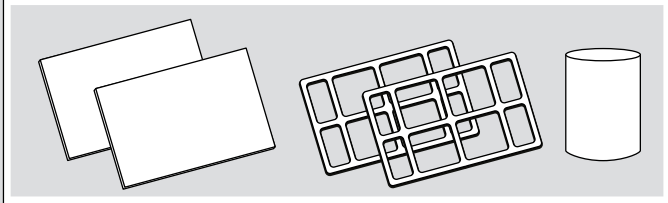
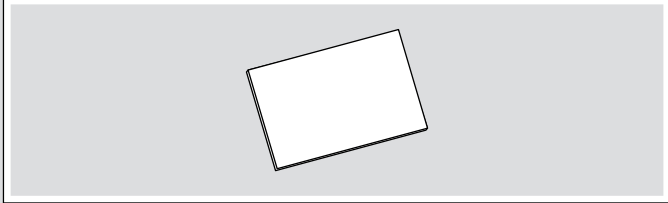
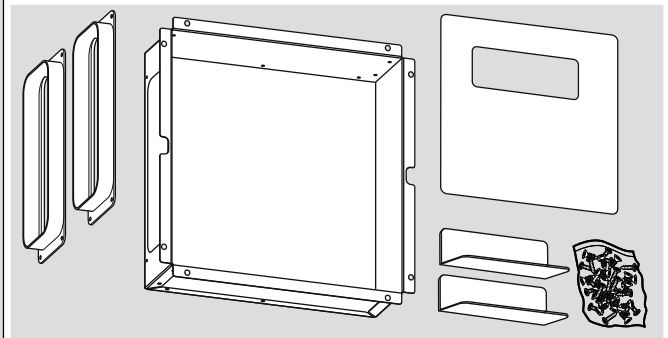
Tartozékok	Rendelési szám
Tartozékkészlet keringetett levegő-höz – alapfelszerelés	Z92IDP9X0
	
Aktívszén-szűrő – csereszűrő	Z92IDQ9X0
	
Távoli felszerelési készlet	Z92IDM9X0
	



A series of horizontal lines spanning the width of the page, providing a template for writing.



REGISTER YOUR PRODUCT
ONLINE [NEFF-HOME.COM](https://neff-home.com)



Constructa NEFF Vertriebs-GmbH |
Carl-Wery-Straße 34 | 81739 Munich | Germany

9001364753
980615
en, hu