



ŪHUPUHASTI
GARŲ RINKTUVAS
TVAIKA NOSŪCĒJS

Kasutusjuhend	3
Naudojimo instrukcija	13
Lietošanas instrukcija	23

D94DAP6N0, D95DAP8N0.



Sisukord

 Nõuetekohane kasutamine	3
 Olulised ohutusnõuded	4
 Keskkonnakaitse	6
Energia säästmine	6
Keskkonnasäästlik jäätmekäitlus	6
 Funktsioonid	6
Äratõmberežiim	6
Õhuringlusrežiim	6
 Seadmega tutvumine	7
Juhtpaneel	7
 Enne esmakordset kasutamist	7
Esmakordne kasutuselevõtt	7
 Seadme kasutamine	8
Seadme väljatoomine/sisseviimine	8
Õhupuhasti seadistamine	8
Intensiivaste	8
Järelventileerimine	8
Valgustus	8
 Puhastamine ja hooldamine	9
Täitumise näit	9
Täitumise näitude lähtestamine	11
 Mida teha tõrgete korral?	11
 Hooldekeskus	12
 Tarvikud	12

Lisateavet toodete, lisatarvikute, varuosade ja teeninduse kohta leiate Internetist:
www.neff-international.com ja Internetikauplusest:
www.neff-eshop.com

Nõuetekohane kasutamine

Lugege see juhend hoolikalt läbi. Vaid siis saate seadet käsitseda ohutult ja õigesti. Hoidke kasutus- ja paigaldusjuhend alles hilisemaks kasutamiseks või seadme järgmiste omanike tarvis.

Turvaline kasutamine on tagatud ainult siis, kui paigaldamine toimub vastavalt paigaldusjuhendile. Paigaldatud seadme veatu töö eest vastutab paigaldaja.

Seade on ette nähtud kasutamiseks üksnes koduses majapidamises ja kodustes tingimustes. Seade ei ole ette nähtud kasutamiseks välistingimustes. Ärge jätke töötavat seadet järelevalveta. Tootja ei vastuta kahjustuste eest, mis on tekkinud asjatundmatust kasutamisest või valest kasutamisest.

Seadet tohib kasutada kõrgusel kuni 2000 meetrit üle merepinna.

Heitõhu väljajuhtimisel tuleb järgida ametkondlikke ja õigusaktides sätestatud nõudeid (nt ehitusmäärust).

Üle 8-aastased lapsed ja isikud, kelle füüsilised või vaimsed võimed on piiratud või kellel puuduvad seadme kasutamiseks vajalikud teadmised ja kogemused, tohivad seadet kasutada ainult juhul, kui nende üle teostab järelevalvet nende turvalisuse eest vastutav isik või kui neile on selgitatud seadme ohutut käsitsemist ja kui nad on mõistnud seadmest tulenevaid ohte.

Lapsed ei tohi seadmega mängida. Lapsed tohivad seadet puhastada ja hooldada vaid juhul, kui nad on vanemad kui 15-aastased ja nende üle teostatakse järelevalvet.

Alla 8-aastased lapsed hoidke seadmest ja ühendusjuhtmest eemal.

Kontrollige seade pärast pakendi eemaldamist üle. Transpordil tekkinud vigastuste tuvastamise korral ärge ühendage seadet vooluvõrku.

Seade ei ole ette nähtud kasutamiseks välise lülituskella või kaugjuhtimispuldiga.

Olulised ohutusnõuded

Hoiatus – Lämpumisoht!

Pakkematerjal on lastele ohtlik. Lastel ei tohi kunagi lubada pakkematerjaliga mängida.

Hoiatus – Eluohtlik!

Ruumi tagasi tungivad põlemisgaasid tekitavad mürgistusohu. Kui seade töötab äratõmberežimil ja samal ajal kasutatakse korstnaga küttekollet, tuleb hoolitseda selle eest, et ruumis oleks piisavalt värsket õhku.

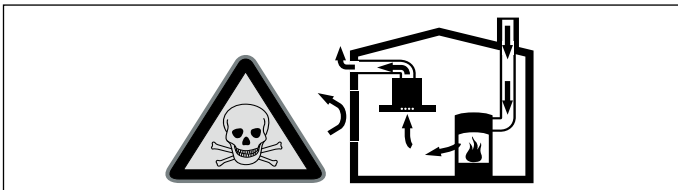

Ruumi õhust sõltuvad küttekolded (nt gaasi-, õli-, puu- või söeküttega töötavad kütteseadmed, läbivoolukuumutid, kuuma vee seadmed) saavad põlemiseks vajalikku õhku ruumist, kus küttekolle asub, ja suunavad heitgaasid läbi väljalaskesüsteemi (nt lõõri) ruumist välja. Sisselülitatud õhupuhasti viib köögist ja kõrvalruumidest õhu välja – kui piisaval hulgal värsket õhku juurde ei tule, tekib alarõhk. Lõõrist või väljatõmbekanalist tulevad mürgised gaasid imetakse tagasi eluruumidesse.

- Seepärast tuleb alati hoolitseda selle eest, et ruumi tuleks juurde piisavalt värsket õhku.
- Ventilatsiooniava iseenesest ei taga veel piirväärtusest kinnipidamist.

Ohutu kasutamine on võimalik vaid juhul, kui ruumis, kus asub küttekolle, ei tõuse alarõhk üle 4 Pa (0,04 mbar). See on võimalik siis, kui ruumi tuleb põlemiseks vajalikku õhku juurde uste, akende, seina ventilatsiooniavade või muude tehniliste lahenduste kaudu.

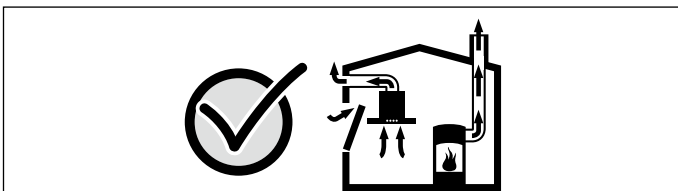

Küsi iga juhul nõu tuleohutusspetsialistilt, kes oskab hinnata maja ventilatsioonisüsteemi tervikuna ja soovib teile sobivat lahendust ventilatsiooniks.

Kui õhupuhastit kasutatakse üksnes õhuringlusrežiimil, ei ole kasutamisel mingeid piiranguid.

Hoiatus – Tuleoht!

- Filtritesse kogunenud rasvajäägid võivad süttida. Puhastage seadet vastavalt juhistelet. Pidage kinni puhastusintervallidest. Ärge kunagi laske seadmel töötada ilma rasvafiltriteta.
- Rasvafiltrisse kogunenud rasvajäägid võivad süttida. **Puhastage rasvafiltreid vähemalt üks kord kuus.** Ärge kunagi laske seadmel töötada ilma rasvafiltriteta.
- Mitteregeneeritav aktiivsöefilter võib ahjus süttida. Mitteregeneeritavaid aktiivsöefiltreid ärge kunagi regenereerige. Regenereerige vaid regenereeritavaid aktiivsöefiltreid.
- Rasvafiltrisse kogunenud rasvajäägid võivad süttida. Seadme all ei tohi töötada lahtise leegiga (nt flambeerida). Tahke kütusega (nt puit või süsi) köetava tulekolde kohale tohib seadet paigaldada vaid siis, kui on olemas kinnine ja mitte-eemaldatav kate. Tekkida ei tohi sädemete lendumist.
- Kuum õli ja rasv süttivad kiiresti. Ärge jätke kuuma õli ja rasva kunagi järelevalveta. Ärge kunagi kustutage põlengut veega. Lülitage keeduala välja. Summutage leegid ettevaatlikult kaane, kustutusteki või muu sarnase esemega.
- Gaasipõletiga keedualad, millel ei ole keedunõud, tekitavad suurt kuumust. Nende kohale paigaldatud õhupuhasti võib kahjustada saada või põlema süttida. Asetage sisselülitatud gaasikeedualale alati keedunõu.
- Kui üheaegselt on sisse lülitatud mitu gaasikeeduala, tekib suur kuumus. Õhupuhasti võib kahjustada saada või süttida. Õhupuhastit võib kombineerida vaid selliste gaasikeedualadega, mis ei ületa järgmisi väärtusi:
 - maksimaalselt 5 põletit
 Õhupuhastit võib kombineerida vaid selliste 75 cm gaasikeedualadega, mis ei ületa järgmisi väärtusi:
 - Maksimaalvõimsus kokku: 11,9 kW
 - Tagumiste keedualade maksimaalvõimsus kokku: 4,7 kW
 - Vokk-ala maksimaalvõimsus: 4,2 kW

Õhupuhasitit võib kombineerida vaid selliste 90 cm gaasikeedualadega, mis ei ületa järgmisi väärtusi:

- Maksimaalvõimsus kokku: 13,7 kW
- Tagumiste keedualade maksimaalvõimsus kokku: 4,7 kW
- Vokk-ala maksimaalvõimsus: 6 kW

⚠️ Hoiatus – Põletusoh!

Kui seade töötab, lähevad selle ligipääsetavad osad kuumaks. Ärge kunagi puudutage kuumi osi. Hoidke lapsed seadmest eemal.

⚠️ Hoiatus – Vigastuste oht!

- Seadme sisedetailid võivad olla teravate servadega. Kandke kaitsekindaid.
- Seadme peale asetatud esemed võivad alla kukkuda. Ärge asetage seadme peale mingeid esemeid.
- LED-lampide tuli on väga ere ja võib kahjustada silmi (riskirühm 1). Sisselülitatud LED-lampide tuli ei tohi olla suunatud otse silma kauem kui 100 sekundit.
- Seadme sisse- ja väljalikumisel tekib vahelejäämise oht. Seadme sisse- ja väljalikumisel ärge viige oma käsi seadme liikuvate osade piirkonda. Hoidke lapsed seadmest eemal.
- Seadme liikuvate osade piirkonda asetatud keedunõud võivad ümber minna. Väljavoolav kuum vedelik võib tekitada põletusi. Ärge asetage keedunõusid seadme liikuvate osade piirkonda.
- Keedunõud ja pliidiplaadid lähevad väga kuumaks. Ärge kunagi küünitage kuuma pliidiplaadi või kuuma keedunõu kohale.

⚠️ Hoiatus – Elektrilöögi oht!

- Defektne seade võib põhjustada elektrilöögi. Ärge kunagi lülitage sisse seadet, mis on defektne. Eemaldage võrgupistik pistikupesast või lülitage elektrivool elektrikilbist välja. Võtke ühendust hooldekeskusega.
- Asjatundmatult tehtu parandustööd on ohtlikud. Parandustöid teha ja kahjustatud ühendusjuhet välja vahetada tohib vaid tootja väljaõppe läbinud tehnik. Kui seade on defektne, eemaldage pistik pistikupesast või lülitage vool elektrikilbist välja. Pöörduge hooldekeskusesse
- Sissetungiv niiskus võib tekitada elektrilöögi. Ärge kasutage kõrgsurvepesurit ega aurupuhasitit.

Kahjustuste põhjused

Tähelepanu!

Kahjustumise oht korrosioonikahjustuste tõttu. Lülitage seade toiduvalmistamisel alati sisse, et vältida kondensaadi teket. Kondensaadi võib tekitada korrosioonikahjustusi.

Sissetungiv niiskus võib kahjustada elektroonikat. Juhtelemente ei tohi kunagi puhastada niiske lapiga.

Vale puhastamine kahjustab pealispinda. Roostevabast terasest pindu puhastage ainult lihvi suunas. Juhtelementide puhastamiseks ei tohi kasutada roostevaba terase puhastusvahendit.

Tugevatoimelised ja abrasiivsed puhastusvahendid võivad pinda kahjustada. Teravaid ja abrasiivseid puhastusvahendeid ei tohi kasutada.

Seadme peale asetatud esemed võivad seadme sisseviimisel või väljatoomisel seadet või sellega piirnevaid pliidiplaate vigastada. Ärge asetage seadme liikuvate osade peale esemeid.

Keskkonnakaitse

Teie uus seade on eriti energiatõhus. Järgnevalt leiame soovitusel selle kohta, kuidas seadme kasutamisel veelgi rohkem energiat säästa ja seadet õigesti utiliseerida.

Energia säästmine

- Keetmisel tagage piisaval hulgal õhu juurdevool, et õhupuhasti saaks töötada tõhusalt ja madala müratasemega.
- Valige keetmisel tekkiva auru jaoks sobiv ventileerimisaste. Intensiivastet kasutage vaid vajaduse korral. Madalam ventileerimisaste tähendab väiksemat energiakulu.
- Auru intensiivse tekke korral valige õigeaegselt kõrgem ventileerimisaste. Kui keetmisel tekkinud aur on köögis juba levinud, peab õhupuhasti töötama kauem.
- Lülitage õhupuhasti välja, kui seda ei ole enam vaja.
- Lülitage valgustus välja, kui seda ei ole enam vaja.
- Puhastage või vahetage filtrid toodud ajavahemike tagant välja, et suurendada ventileerimise tõhusust ja hoida ära põlengu oht.
- Keetmisel tekkiva auru ja kondensaadi vähendamiseks katke keedupott kaanega.

Keskkonnasäästlik jäätmekäitlus

Utiliseerige pakend keskkonnasäästlikult.



Seade on tähistatud vastavalt elektri- ja elektroonikaseadmete jäätmeid käsitlevale ELi direktiivile 2012/19/EL (waste electrical and electronic equipment – WEEE). Direktiiv sätestab elektri- ja elektroonikaseadmete jäätmete tagastamise ja ringlussevõtu raamtingimused Euroopa Liidus.

Funktsioonid

Äratõmberežiim



Rasvafiltrid puhastavad sisseimetud õhu ja suunavad selle torusüsteemi kaudu ruumist välja.

Märkus: Õhku ei tohi juhtida lõõri, kuhu suunatakse gaasi või muid kütuseid põletavate seadmete heitgaas (see ei kehti ringleva õhuga seadmete suhtes).

- Heitõhu suunamiseks suitsu- või heitgaasilõõri, mis ei ole kasutuses, on vaja pädeva tuleohutusspetsialisti luba.
- Kui heitõhk suunatakse välja läbi välisseina, tuleks kasutada teleskoopitoru.

Õhuringlusrežiim







Rasvafiltrid ja aktiivsöefilter puhastavad sisseimetud õhu ja suunavad selle kööki tagasi.

Märkus: Lõhnade sidumiseks õhuringlusrežiimil tuleb paigaldada aktiivsöefilter. Erinevaid võimalusi seadme kasutamiseks õhuringlusrežiimil leiame kataloogidest, nõu saate küsida ka müügiesindustest. Selleks vajalikud lisatarvikud saate müügiesindustest, hooldekeskusest või e-poest.

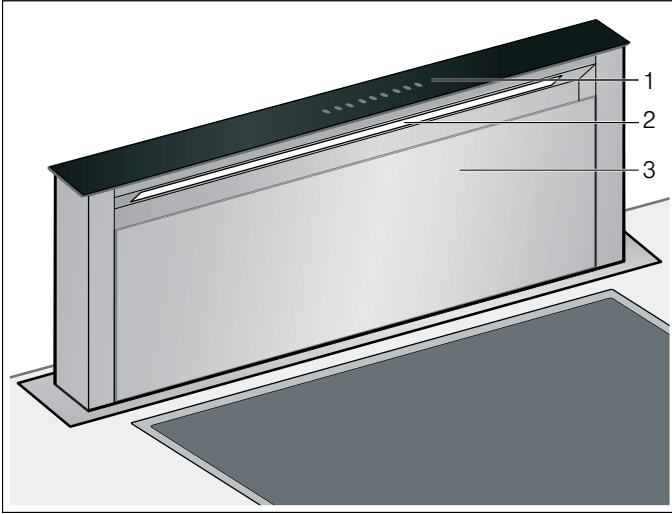
Seadmega tutvumine





Siin tutvute oma uue seadmega ja saate teavet tarvikute kohta.

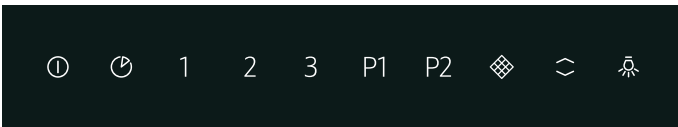

	Juhtpaneel
	Valgustus
	Filtrikate

Juhtpaneel



Sümbol	Selgitus
	Seadme väljatoomine, õhupuhasti sisse- ja väljalülitamine
	Õhupuhasti järelpöörlemise sisselülitamine
1	Ventileerimisastme 1 sisselülitamine
2	Ventileerimisastme 2 sisselülitamine
3	Ventileerimisastme 3 sisselülitamine
P 1	Intensiivastme 1 sisselülitamine
P 2	Intensiivastme 2 sisselülitamine
	Täitumise näit
	Seadme sisselükkamine/väljatõmbamine
	Valgustuse sisse-/väljalülitamine



Enne esmakordset kasutamist

Enne kui saate seadme kasutusele võtta, tuleb teha järgmised seadistused.



Esmakordne kasutuselevõtt

Näidiku ümberseadmine õhuringlusrežiimile

Õhuringlusrežiimi tarvis tuleb elektroonilise juhtimise näidik vastavalt ümber seadistada:

1. Kontrollige, kas õhupuhasti on vooluvõrku ühendatud ja välja lülitatud.
2. Puudutage .
3. Puudutage vähemalt 3 sekundit .
 -  vilgub ja elektrooniline juhtimine on seadistatud õhuringlusrežiimile.

Näidiku ümberseadmine äratõmberežiimile

1. Kontrollige, kas õhupuhasti on vooluvõrku ühendatud ja välja lülitatud.
2. Puudutage .
3. Puudutage vähemalt 3 sekundit .
 -  põleb ja elektrooniline juhtimine on seatud äratõmberežiimile.



Seadme kasutamine

Seade töötab vaid siis, kui see on täielikult välja toodud.

Märkus: Lülitage õhupuhasti sisse toiduvalmistamise alguses ja välja alles paar minutit pärast toiduvalmistamise lõppu. Nii kõrvaldatakse köögiaurud kõige tõhusamalt.

Seadme väljatoomine/sisseviimine

Hoiatus – Vigastuste oht!

Seadme sisse- ja väljaliikumisel tekib vahelejäämise oht. Seadme sisse- ja väljaliikumisel ärge viige oma käsi seadme liikuvate osade piirkonda. Hoidke lapsed seadmest eemal.

Hoiatus – Vigastuste oht!

Seadme liikuvate osade piirkonda asetatud keedunõud võivad ümber minna. Väljavoolav kuum vedelik võib tekitada põletusi. Ärge asetage keedunõusid seadme liikuvate osade piirkonda.

Märkus: Kui seade vooluvõrgust korraks lahutatakse, liigub seade täielikult sisse.

Seadme väljatõmbamine

1. Eemaldage seadme liikumiskiirkonnas olevad esemed.
2. Puudutage .
Seade liigub täielikult välja. Õhupuhasti käivitub astmel 2. Valgustus lülitatakse sisse.

Seadme sisselükkamine

Märkus: Filtrikate peab olema täielikult suletud.

1. Eemaldage seadme liikumiskiirkonnas olevad esemed.
2. Puudutage .
Seade liigub täielikult sisse. Tuli ja õhupuhasti lülituvad automaatselt välja.

Õhupuhasti seadistamine

Märkus: Valige alati sobiv ventileerimisaste. Kui tekib rohkelt auru, lülitage seade kõrgemale ventileerimisastmele.

Sisselülitamine

Puudutage 1, 2 või 3.

Väljalülitamine

Puudutage 0.

Intensiivaste

Eriti tugeva lõhna ja auru tekke korral võite kasutada intensiivastet.

Sisselülitamine

1. Vajutage nuppu **P1**.
Märkus: Intensiivastme kestus on ligikaudu 7 minutit. Pärast selle aja möödumist läheb seade tagasi ventileerimisastmele 3.
2. Vajutage nuppu **P2**.
Märkus: Intensiivastme kestus on ligikaudu 7 minutit. Pärast selle aja möödumist läheb seade tagasi ventileerimisastmele 3.







Väljalülitamine

Puudutage 1, 2 või 3.

Intensiivaste on lõppenud.



Järeleventileerimine

Märkus: Kui intensiivaste on aktiveeritud, ei saa järelepöörlemist kasutada.

1. Puudutage .
 ja  ning ventileerimisaste 1 põlevad. Õhupuhasti töötab veel 10 minutit võimsusastmel 1 ja lülitub pärast selle aja möödumist automaatselt välja. Kui valgustus on sisse lülitatud, lülitub see pärast järelepöörlemisaja möödumist samuti välja.
2. Puudutage  või .
Õhupuhasti järelepöörlemine lõpetatakse enne allesjäänud järelepöörlemisaja möödumist.
3. Kui õhupuhasti järelepöörlemine on lõppenud, puudutage .
Seade liigub täielikult sisse.

Valgustus

Valgustust saate sisse ja välja lülitada õhupuhastist sõltumatult.

1. Puudutage .
2. Puudutage .



Puhastamine ja hooldamine

⚠ Hoiatus – Põletusohut!

Seade kuumeneb töö ajal. Enne puhastamist tuleb seadmel jahtuda lasta.

⚠ Hoiatus – Elektrilöögi oht!

Sissetungiv niiskus võib tekitada elektrilöögi. Puhastage seadet üksnes niiske lapiga. Enne puhastamist tõmmake võrgupistik pistikupesast välja või lülitage elektrikilbis välja kaitsekorgid.

⚠ Hoiatus – Elektrilöögi oht!

Sissetungiv niiskus võib tekitada elektrilöögi. Ärge kasutage kõrgsurvepesurit ega aurupuhastit.

⚠ Hoiatus – Vigastuste oht!

Seadme sisedetailid võivad olla teravate servadega. Kandke kaitsekindaid.

Puhastusvahendid

Et erinevaid pindu ebasobivate puhastusvahenditega mitte kahjustada, pidage kinni tabelis toodud andmetest. Ärge kasutage

- tugevatoimelisi ja küürivaid puhastusvahendeid,
- suure alkoholisisaldusega puhastusvahendeid,
- kraapivaid puhastuskäsnu,
- kõrgsurve- ega aurupuhasteid.

Uued puhastuslapid loputage enne kasutamist hoolikalt läbi.

Järgige kõiki puhastusvahenditele lisatud juhiseid ja hoiatusi.

Ala	Puhastusvahendid
Roostevaba teras	Kuum nõudepesuvahendilahus: Puhastage lapiga ja kuivatage pehme rätikuga. Roostevabast terasest pindu puhastage ainult lihvi suunas. Hooldekeskuses ja müügiesindustes on saadaval sobivad vahendid roostevaba terase puhastamiseks. Kandke puhastusvahend pehme lapiga õhukese kihina pinnale.
Lakitud pinnad	Kuum nõudepesuvahendilahus: Puhastage niiske lapiga ja kuivatage pehme rätikuga. Ärge kasutage roostevaba terase puhastusvahendit.
Alumiinium ja plast	Klaasipuhastusvahend: Puhastage pehme lapiga.

Ala	Puhastusvahendid
Klaas	Klaasipuhastusvahend: Puhastage pehme lapiga. Ärge kasutage klaasist kaabitsat.
Juhtelemendid	Kuum nõudepesuvahendilahus: Puhastage niiske lapiga ja kuivatage pehme rätikuga. Sissetungivast niiskusest tingitud elektrilöögi oht. Sissetungiv niiskus võib kahjustada elektroonikat. Juhtelemente ei tohi kunagi puhastada märja lapiga. Ärge kasutage roostevaba terase puhastusvahendit.

Täitumise näit

Metallist rasvafiltri või aktiivsöefiltri täitumisel põleb või vilgub vastav sümbol:

- Metallist rasvafilter: põleb
- Aktiivsöefilter: vilgub

Hiljemalt nüüd tuleks metallist rasvafiltri puhastada või aktiivsöefiltri välja vahetada või regenereerida.

Metallist rasvafiltri eemaldamine

1. Puudutage .
2. Keerake filtrikate ette.

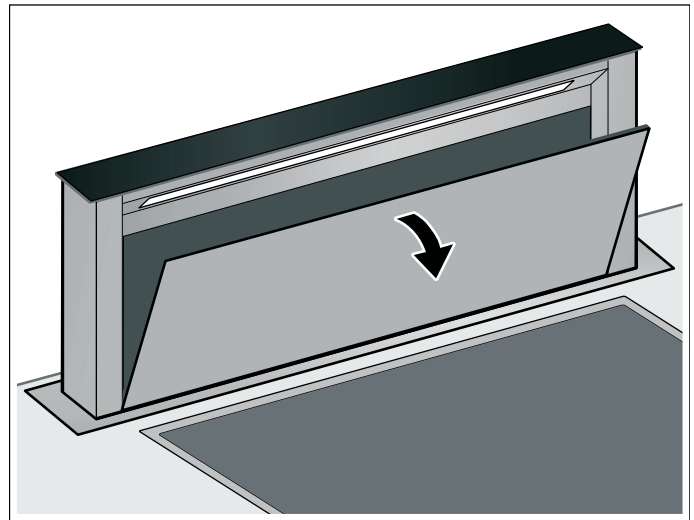

3. Võtke filter juhikust välja.

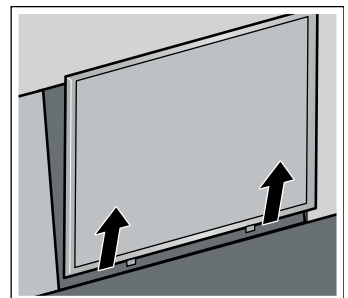
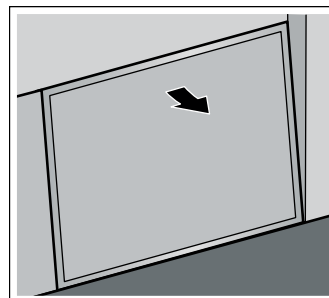

Märkus: Filtrihooldiku alumisse ossa võib koguneda rasva. Ärge hoidke filtrihooldikut rõhvalt, et vältida rasva mahatilkumist.

4. Eemaldage õli kogumise mahuti.

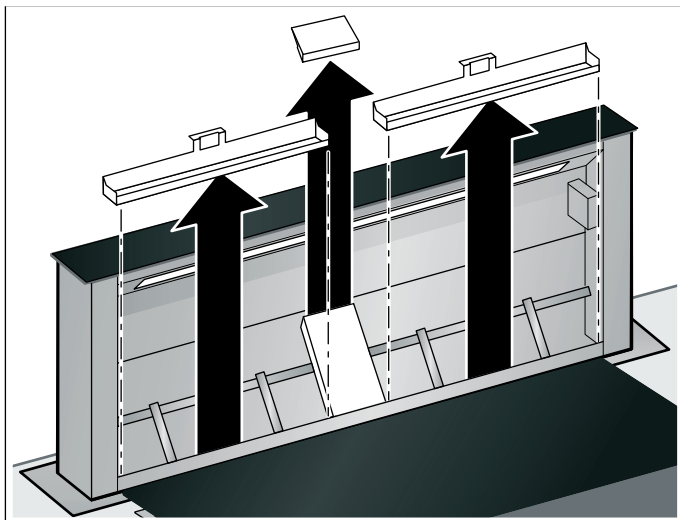

5. Puhastamise hõlbustamiseks eemaldage kaitseplekk.

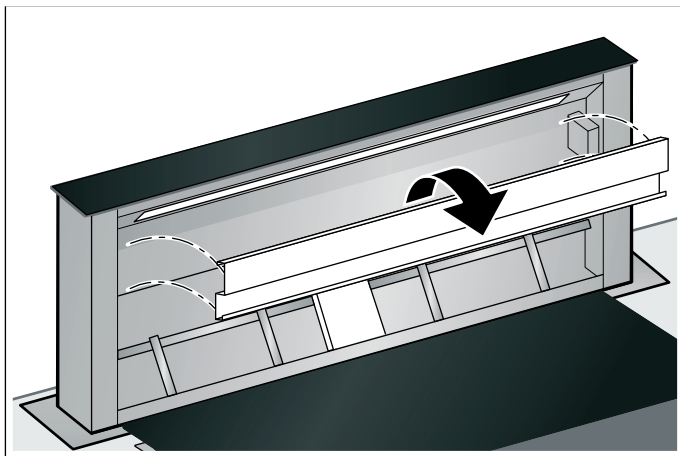

6. Puhastage metallist rasvafilter, kaitseplekk ja filtrikate.

7. Pärast filtrite mahavõtmist puhastage seade seestpoolt.

Puhastage metallist rasvafilter ja õli kogumise mahuti.

⚠ Hoiatus – Tuleoht!

Rasvafiltrisse kogunenud rasvajäägid võivad süttida.

Puhastage rasvafiltreid vähemalt üks kord kuus.

Ärge kunagi laske seadmel töötada ilma rasvafiltriteta.

Märkused

- Ärge kasutage agressiivseid, happe- või leelisesisaldusega puhastusvahendeid.
- Metallist filtrite puhastamisel puhastada niiske lapiga ka seadmes olev metallist filtrite hoidik.
- Metallist rasvafiltreid võib pesta nõudepesumasinas või käsitsi.

Nõudepesumasinas:

Märkus: Nõudepesumasinas pesemise korral võib ette tulla kergeid värvimuutusi. See ei mõjuta metallist rasvafiltri funktsiooni.

- Ärge peske tugevasti määrduvad metallist rasvafiltreid koos nõudega.
- Asetage metallist rasvafiltri vabalt nõudepesumasinasse. Metallist rasvafiltreid ei tohi kuhugi vahele suruda.

Käsitsi:

Märkus: Tugevalt kinnikleepunud mustuse eemaldamiseks võite kasutada spetsiaalset rasvalahustit. Seda saab tellida veebipoest.

- Leotage metallist rasvafiltreid kuumas nõudepesuvahendilahuses.
- Kasutage puhastamiseks harja ja loputage filtrid korralikult.
- Laske metallist filtritel kuivaks tilkuda.

Metallist rasvafiltri paigaldamine

1. Asetage kohale õli kogumise mahuti.
2. Asetage kohale metallist rasvafilter.

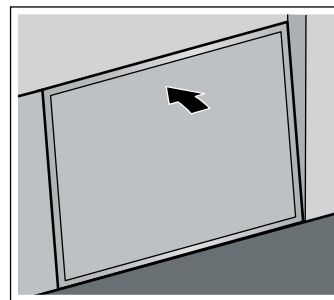
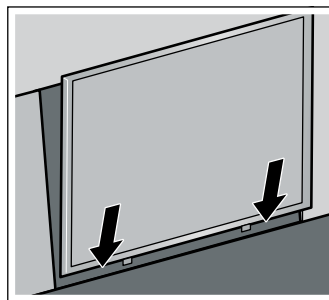

3. Sulgege filtrikate.

Aktiivsöefiltri eemaldamine (ainult õhuringlusrežiimil)

Lõhnade tõhusa eemaldamise tagamiseks tuleb aktiivsöefiltreid regulaarselt regenererida või välja vahetada. Seejuures lähtuge ka seadme täitumisnäidust.

Aktiivsöefiltreid tuleb regenererida või välja vahetada vähemalt iga 2 kuu järel.

1. Eemaldage metallist rasvafiltriid.
2. Eemaldage võre ja metallist rasvafiltriid.

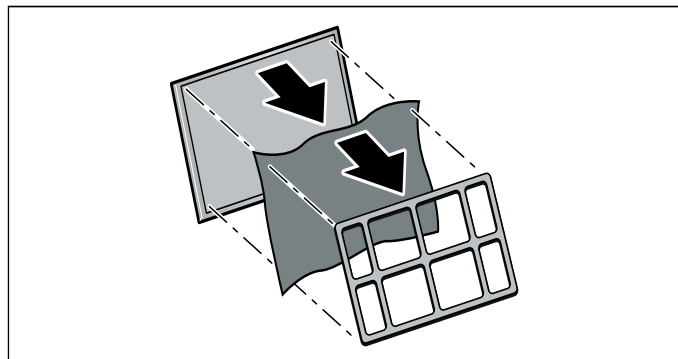

Aktiivsöefiltri uuendamine

Lõhnade tõhusa eemaldamise tagamiseks tuleb aktiivsöefiltreid regulaarselt regenereerida või välja vahetada. Seejuures lähtuge ka seadme täitumishäidust.

Aktiivsöefiltreid tuleb regenereerida või välja vahetada vähemalt iga 2 kuu järel.

⚠️ Hoiatus – Tuleoht!

Mitteregenereeritav aktiivsöefilter võib ahjus süttida. Mitteregenereeritavaid aktiivsöefiltreid ärge kunagi regenereerige. Regenereerige vaid regenereeritavaid aktiivsöefiltreid.

Märkus: Regenereeritavaid aktiivsöefiltreid saab regenereerida kuni kümme korda.

Märkus: Aktiivsöefiltri regenereerimisel võib tunda olla lõhna. Veenduge, et ruum on hea ventilatsiooniga ja avage aken.

Märkus: Regenereeritavad ringleva õhu filtrid võivad allakukkumise korral kahjustada saada. Kahjustused ei pruugi alati olla väljaspoolt märgatavad. Allakukkunud regenereeritavad filtrid kõrvaldage ja asendage uutega.

Tähelepanu!

Sissetungiv niiskus võib aktiivsöefiltrit kahjustada. Ärge peske aktiivsöefiltrit nõudepesumasinas ja ärge puhastage seda niiske lapiga.

1. Kui aktiivsöefiltrit ei saa enam regenereerida, tellige uus regenereeritav aktiivsöefilter ja kasutage seda.
2. Kuumutage aktiivsöefiltrit eelsoojendatud ahjus ringleva õhu režiimil 100 °C juures 1 tund.
3. Laske aktiivsöefiltril jahtuda.

Aktiivsöefiltri paigaldamine

1. Asetage aktiivsöefilter metallist rasvafiltri peale.
2. Fikseerige aktiivsöefilter võrega.

Täitumise näitude lähtestamine

Kui olete vastavad filtrid puhastanud või välja vahetanud, peate täitumishäidu lähtestama, et sümbolite vilkumine lõppeks.

1. Veenduge, et õhupuhasti on sisse lülitatud.
2. Puudutage ca 3 sekundi vältel .

Täitumishäidud on lähtestatud.

? Mida teha tõrgete korral?

Tekkinud tõrkeid on sageli võimalik ise kõrvaldada. Enne hooldekeskusesse pöördumist järgige alltoodud juhiseid.

⚠️ Hoiatus – Elektrilöögi oht!

Asjatundmatult tehtu parandustööd on ohtlikud. Parandustööd teha ja kahjustatud ühendusjuhet välja vahetada tohib vaid tootja väljaõppe läbinud tehnik. Kui seade on defektne, eemaldage pistik pistikupesast või lülitage vool elektrikiibist välja. Pöörduge hooldekeskusesse.

LED-lambid

Defektseid LED-lampe tohib välja vahetada ainult tootja, volitatud hooldekeskus või asjaomase kvalifikatsiooniga spetsialist (elektripaigaldaja).

Toimimine vee sissetungimise korral

Kui toiduvalmistamisel või puhastamisel satub seadmesse vett, toimige järgmiselt:

1. Lülitage seade välja.
2. Avage alumine kapp ja pühkige eralduv vesi ära.
3. Ärge lülitage seadet 24 tunni jooksul sisse. Pärast selle aja möödumist võib seadet taas kasutada piiranguteta.

Tõrgete tabel

Tõrge	Võimalik põhjus	Lahendus
Seade ei tööta	Pistik ei ole ühendatud pistikupesassa	Ühendage seade vooluvõrguga
	Voolukatkestus	Kontrollige, kas teised kodumasinad töötavad
	Kaitse on defektne	Kontrollige, kas elektrikiibi kaitse on töökorras.
Seade ei liigu sisse.	Filtrikate ei ole suletud.	Sulgege filtrikate täielikult.
Seade ei liigu sisse ega välja.	Elektrikiibis olev kaitse on defektne.	Võtke ühendust hooldekeskusega.
Nuppude valgustus ei toimi.	Juhtmoodul on defektne.	Pöörduge hooldekeskusesse.
Valgusti ei tööta.	LED-lambid on defekt- sed.	Võtke ühendust müügi- järgse teenindusega.
Näidikul vilguvad  või.?	Rasvafilter või aktiiv- söefilter on täitunud.	Puhastage filtrid või vahe- tage aktiivsöefilter välja. → "Puhastamine ja hooldamine" lk 9

Hooldekeskus

Asjatundliku nõustamise tagamiseks teatage meile oma seadme tootenumber (E-nr) ja valmistamisnumber (FD-nr). Numbreid sisaldava andmeplaadi leiata seadme korpuse esiosalt, mis jääb töötasapinna alla.

Et vajaduse korral ei oleks vaja pikalt otsida, võite oma seadme andmed ja hooldekeskuse telefoninumbri siia kirja panna.

E-nr	FD-nr
Hooldekeskus 	

Pidage meeles, et seadme vale käsitsuse korral ei ole hooldustehniku visiit ka garantii ajal tasuta.

Remonttööde tellimus ja konsultatsioon rikete korral

Kõigi riikide kontaktandmed leiata kaasasolevast klienditeeninduste nimekirjast.

Tootja pädevuses võite kindel olla. Sellest lähtudes tagate, et parandustöid teevad asjaomase kvalifikatsiooniga hooldustehnikud, kes kasutavad seadme jaoks ettenähtud originaalvaruosi.

Tarvikud

Eritarvikud

Lisatarvik	Tellimisnumber
Ringleva õhu tarvikute komplekt - esmavarustus	Z92IDP9X0

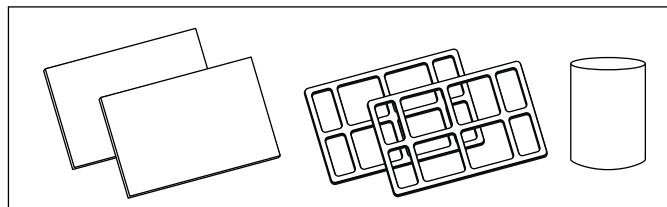

Aktiivsöefilter - varufilter	Z92IDQ9X0
------------------------------	-----------

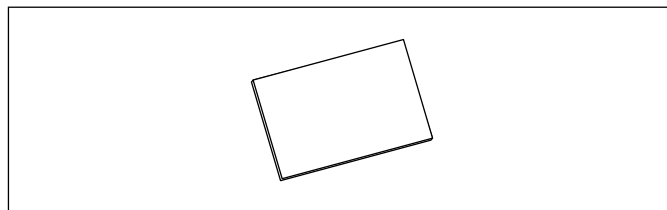

Kaugpaigalduskomplekt	Z92IDM9X0
-----------------------	-----------

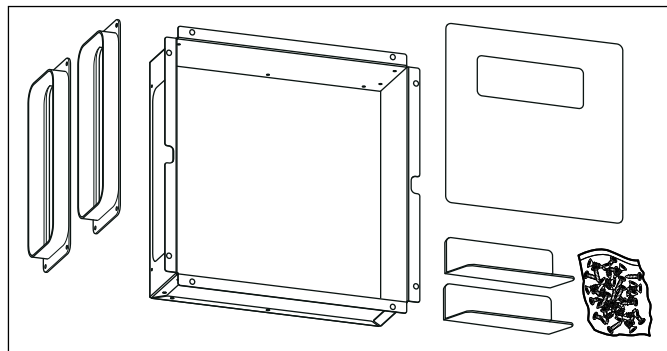

Turinys

 Naudojimas pagal paskirtį	13
 Svarbūs saugos nurodymai	14
 Aplinkosauga	16
Elektros energijos taupymas	16
Ekologiškas utilizavimas.	16
 Darbo režimai	16
Oro ištraukimo režimas	16
Recirkuliacijos režimas.	16
 Susipažinkite su prietaisu	17
Valdymo skydelis	17
 Prieš pradėdant naudoti pirmą kartą	17
Pirmasis paleidimas	17
 Prietaiso valdymas	18
Prietaiso ištraukimas / įstūmimas.	18
Ventiliatoriaus nustatymas	18
Intensyvumo pakopa	18
Vent. inercinis judėjimas.	18
Apšvietimas	18
 Valymas ir techninė priežiūra	19
Užterštumo indikatorius	19
Nešvarumų prisikaupimo indikatorius nustatymas iš naujo	21
 Ką daryti atsiradus sutrikimams?	21
 Klientų aptarnavimo tarnyba	22
 Priedai	22

Daugiau informacijos apie gaminius, priedus, atsargines dalis ir paslaugas rasite internete: **www.neff-international.com** ir interneto parduotuvėje: **www.neff-eshop.com**

Naudojimas pagal paskirtį

Atidžiai perskaitykite šią instrukciją. Tik tada galėsite saugiai ir tinkamai naudotis savo prietaisu. Išsaugokite naudojimo ir montavimo instrukciją, kad galėtumėte vėliau pasinaudoti arba perduoti naujam savininkui.

Prietaisas saugiai naudojamas tik tuomet, jei jis tinkamai sumontuotas, laikantis montavimo instrukcijos. Įrengimo darbus atliekantis asmuo atsakingas už nepriekaištingą veikimą statymo vietoje.

Šis prietaisas naudojamas tik privačiame namų ūkyje ir namų aplinkoje. Prietaisas nepritaikytas naudoti lauke. Veikiančio prietaiso nepalikite be priežiūros. Gamintojas neatsako už gedimus dėl netinkamo prietaiso naudojimo ar priežiūros.

Šis prietaisas pritaikytas naudoti daugiausia 2000 metrų aukštyje virš jūros lygio.

Jei oras išpučiamas į išorę, reikia vadovautis teisiniais reikalavimais (pvz., šalyje galiojančiomis statybos taisyklėmis).

Jaunesni nei 8 metų vaikai ir asmenys, kurių fiziniai, sensoriniai arba protiniai gebėjimai yra mažesni, arba neturintieji patirties bei žinių šį prietaisą gali naudoti tik prižiūrimi už jų saugumą atsakingo asmens arba jo instruktuoti apie saugų prietaiso naudojimą bei supratę iš to kylančius pavojus.

Negalima leisti vaikams žaisti su prietaisu. Valymo ir naudotojo atliekamų priežiūros darbų vaikai negali atlikti, nebent jiems jau sukako 15 metų ir jie bus prižiūrimi.

Jaunesniems nei 8 metų vaikams neleidžiama būti arti prietaiso ir jungiamojo laido.

Išpakuokite prietaisą ir jį patikrinkite. Jei transportuojant prietaisas buvo pažeistas, jo neprijunkite.

Šis prietaisas nėra pritaikytas eksploatuoti su išoriniu jungikliu su laikrodžio mechanizmu arba nuotoliniu valdikliu.

Svarbūs saugos nurodymai

Įspėjimas – Kyla pavojus uždusti!

Pakuotė pavojinga vaikams. Niekuomet neleiskite žaisti vaikams su pakuotės medžiagomis.

Įspėjimas – Kyla pavojus gyvybei!

Galima apsinuodyti atgal įsiurbiamomis degimo dujomis.

Kai prietaisui įjungtas oro ištraukimo režimas ir kartu naudojama ugniavietė, kuriai reikia patalpos oro, pasirūpinkite, kad visada būtų tiekiamas pakankamas oro kiekis.

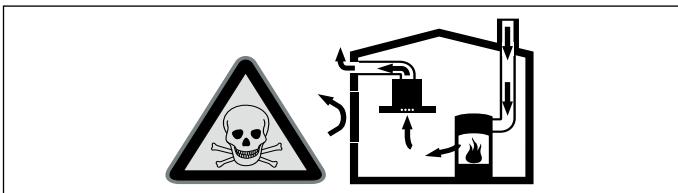

Patalpos oru maitinami prietaisai (pvz., dujiniai, tepaliniai šildytuvai, malkomis arba anglimi kūrenamos krosnys, momentiniai ir įprasti vandens šildytuvai) degujį orą ima iš tos patalpos, kurioje yra pastatyti, o panaudotas dujas pašalina į išorę per dujų šalinimo įrenginius (pvz., kaminus).

Kai įjungiamas garų rinktuvas, iš virtuvės ir greta esančių patalpų siurbiamas oras, todėl, jei nėra pasirūpinta papildomu oro tiekimu, susidaro neigiamas slėgis. Nuodingos dujos iš kamino arba ventiliacijos šachtos siurbiamos atgal į gyvenamąsias patalpas.

- Dėl to visuomet būtina pasirūpinti, kad būtų tiekiamas pakankamai oro.
- Vien tik oro tiekimo ir šalinimo mova negarantuoja ribinės vertės palaikymo.

Pavojaus nėra tik tuomet, jei neigiamas slėgis patalpoje, kurioje yra židinytis, neviršija 4 Pa (0,04 mbar). Tai įmanoma, jei degimui reikalingas oras gali papildomai patekti per neuždaromas angas, pvz., duris, langus, per oro tiekimo ir išleidimo movą arba naudojant kitas technines priemones.

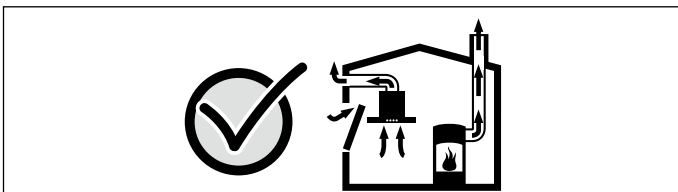

Šiaip ar taip, rekomenduojame pasitarti su atsakingu kaminkrėčiu, galinčiu įvertinti viso

namo ventiliacijos sistemą ir pasiūlyti tinkamą ventiliacijos sprendimą.

Jei garų rinktuvas bus eksploatuojamas tik recirkuliacijos režimu, naudoti prietaisą galima be apribojimų.

Įspėjimas – Gali kilti gaisras!

- Gali užsiliepsnoti filtruose esančios riebalų nuosėdos. Išvalykite prietaisą, kaip aprašyta. Laikykitės valymo intervalų. Prietaiso niekada nenaudokite be riebalų filtro.
- Gali užsiliepsnoti riebalų filtre esančios riebalų nuosėdos. **Riebalų filtrą valykite bent vieną kartą per mėnesį.** Prietaiso niekada nenaudokite be riebalų filtro.
- Neatnaujintas aktyvintuosius anglies filtras orkaitėje gali užsidegti. Niekada neatnaujinkite neatnaujinamo aktyvintuosius anglies filtro. Atnaujinkite tik atnaujinamus aktyvintuosius anglies filtras.
- Gali užsiliepsnoti riebalų filtre esančios riebalų nuosėdos. Šalia prietaiso niekada nenaudokite atviros ugnies (pvz., negaminkite degių patiekalų). Prietaisą virš židinio, kūrenamo kietu kuru (pvz., malkomis ar anglimi), galima montuoti tik tuomet, jei įrengtas uždaras, nenuimamas dangtis. Negali būti žiežirbų.
- Įkaitęs aliejus ir riebalai gali greitai užsiliepsnoti. Niekada nepalikite be priežiūros karšto aliejaus ir riebalų. Niekada negesinkite ugnies vandeniu. Išjunkite kaitvietę. Liepsną atsargiai slopinkite dangčiu, gesinimo antklode arba panašiu daiktu.
- Jei ant įjungtos dujinės kaitvietės neuždedamas maisto ruošimo indas, sklinda didelis karštis. Jis gali pažeisti arba uždegti viršuje įmontuotą ventiliatorių. Dujines kaitvietes naudokite tik uždėję maisto ruošimo indą.
- Kartu įjungus kelias dujines kaitlentes, susidaro didelis karštis. Galima sugadinti arba uždegti ventiliatorių. Ventiliatorių galima naudoti tik dujinėms kaitlentėms, kurios neviršija šių verčių:
 - daugiausia 5 atskiri degikliai

Ventiliatorių galima naudoti tik 75 cm dujinėms kaitlentėms, kurios neviršija šių verčių:

- Bendras didžiausias galingumas: 11,9 kW
- Bendras didžiausias kaitlenčių galingumas: 4,7 kW
- Bendras didžiausias galingumas „Wok“: 4,2 kW

Ventiliatorių galima naudoti tik 90 cm dujinėms kaitlentėms, kurios neviršija šių verčių:

- Bendras didžiausias galingumas: 13,7 kW
- Bendras didžiausias kaitlenčių galingumas: 4,7 kW
- Bendras didžiausias galingumas „Wok“: 6 kW

⚠️ Įspėjimas – Pavojus nudegti!

Veikiančio prietaiso paviršiai įkaista. Niekada nelieskite įkaitusių paviršių. Liepkite pasitraukti vaikams.

⚠️ Įspėjimas – Pavojus susižeisti!

- Prietaiso viduje esančios konstrukcinės dalys gali būti aštrios. Mūvėkite apsaugines pirštines.
- Ant prietaiso padėti daiktai gali nukristi. Niekuomet nedėkite ant prietaiso jokių daiktų.
- Šviesos diodų lempučių šviečia labai ryškiai ir gali pažeisti akis (1 rizikos grupė). Nežiūrėkite į įjungtas šviesos diodų lemputes ilgiau nei 100 sekundžių.
- Įstumiant ir ištraukiant prietaisą kyla pavojus prispausti. Įstumdami arba ištraukdami prietaisą niekada nelieskite jo judėjimo srities. Liepkite pasitraukti vaikams.
- Prietaiso judėjimo srityje pastatytas maisto ruošimo indas gali pakrypti. Išbėgęs karštas skystis gali sužaloti. Prietaiso judančioje srityje nestatykite maisto ruošimo indų.
- Maisto ruošimo indas ir kaitlentė smarkiai įkaista. Niekada nelieskite karštos kaitlentės ar karšto maisto ruošimo indo.

⚠️ Įspėjimas – Elektros smūgio pavojus!

- Dėl sugedusio prietaiso gali įvykti elektros smūgis. Niekada nejunkite sugedusio prietaiso. Iš tinklo ištraukite kištuką arba saugiklių dėžutėje išjunkite saugiklį. Informuokite klientų aptarnavimo tarnybą.
- Nekvalifikuotai atliekami remonto darbai yra pavojingi. Tik mūsų išmokytas klientų aptarnavimo tarnybos technikas gali atlikti remonto darbus ir pakeisti pažeistus prijungimo laidus. Jei prietaisas sugedo, ištraukite šakutę iš lizdo arba išjunkite saugiklį saugiklių dėžėje. Informuokite klientų aptarnavimo tarnybą.
- Dėl prasiskverbusio skysčio gali įvykti srovės smūgis. Nenaudokite aukštu slėgiu ar garais valančių įrenginių.

Pažeidimų priežastys

Dėmesio!

Prietaisas gali sugesti dėl korozijos. Gamindami maistą visuomet įjunkite prietaisą, kad nesusidarytų kondensatas. Susidaręs kondensatas gali sukelti koroziją ir gedimą.

Kyla pavojus sugadinti prietaisą dėl į elektronikos dalį patenkančios drėgmės. Niekuomet nevalykite valdymo elementų drėgna šluoste.

Prietaiso paviršių galima pažeisti netinkamai jį valant. Nerūdijančiojo plieno paviršius valykite tik gludinio kryptimi. Valdymo elementų nevalykite nerūdijančiojo plieno valikliu.

Aštriomis arba šveičiamosiomis valymo priemonėmis galima pažeisti paviršius. Niekada nenaudokite aštrių ir šveičiamųjų valymo priemonių.

Ant prietaiso pastatyti daiktai gali pažeisti įstumiamą arba ištraukiamą prietaisą arba šalia esančią kaitlentę. Ant judančių prietaiso dalių nedėkite jokių daiktų.

Aplinkosauga

Jūsų naujasis prietaisas yra labai ekonomiškas. Čia pateikiama patarimų, kaip naudojant prietaisą galima sutaupyti dar daugiau energijos ir kaip tinkamai utilizuoti naudotą prietaisą.

Elektros energijos taupymas

- Ruošiant maistą turi būti tiekama pakankamai oro, kad garų rinktuvas veiktų efektyviai ir tyliai.
- Ventiliatoriaus intensyvumo pakopą parinkite, atsižvelgdami į garų kiekį. Intensyviają pakopą naudokite tik tuomet, kai tikrai reikia. Kuo žemesnė ventiliatoriaus veikimo pakopa, tuo mažiau elektros energijos vartojama.
- Jei ruošiant maistą garų atsiranda daugiau, laiku perjunkite aukštesnę ventiliatoriaus veikimo pakopą. Jei virtuvėje pasklis daug maisto ruošimo garų, garų rinktuvas turės veikti ilgiau.
- Išjunkite garų rinktuvą, kai jo nebereikia.
- Išjunkite apšvietimą, kai jo nebereikia.
- Nurodytais intervalais išvalykite filtrą arba jį pakeiskite, kad ventiliatorius veiktų veiksmingai ir būtų galima išvengti gaisro.
- Uždėkite dangtį, kad sumažintumėte maisto ruošimo garų ir kondensato kiekį.

Ekologiškas utilizavimas

Pakuotę utilizuokite pagal aplinkosaugos reikalavimus.



Šis prietaisas pažymėtas pagal Europos Sąjungos direktyvą 2012/19/ES dėl elektros ir elektroninės įrangos atliekų (waste electrical and electronic equipment – WEEE). Direktyva reglamentuoja ES galiojančią senos įrangos grąžinimo ir utilizavimo tvarką.

Darbo režimai

Oro ištraukimo režimas



Įsiurbtas oras išvalomas riebalų valymo filtre ir per vamzdyną išpučiamas į aplinką.

Pastaba. Oro negalima nukreipti į ventiliacijos kamina, naudojamą prietaisų, deginančių dujas arba kitokius degalus, išmetamosioms dujoms (tai netaikoma cirkuliacijos prietaisams).

- Jei išpučiamą orą norima nukreipti į neeksploatuojamą dūmų ar dujų ventiliacijos kamina, reikia gauti atsakingo kaminkrėčio leidimą.
- Jeigu šalinamas oras nukreipiamas per išorinę sieną, reikia naudoti teleskopinę movą.

Recirkuliacijos režimas







Įsiurbtas oras valomas riebalų arba aktyviosios anglies filtre ir vėl išpučiamas į virtuvę.

Pastaba. Jei norite išvengti kvapų prietaisui veikiant recirkuliacijos režimu, sumontuokite aktyviosios anglies filtrą. Informacijos apie įvairias galimybes naudoti prietaisą recirkuliacijos režimu rasite brošiūrose arba teiraukitės savo pardavėjo. Reikiamų priedų galėsite įsigyti specialiose parduotuvėse, klientų aptarnavimo tarnyboje arba interneto parduotuvėje.

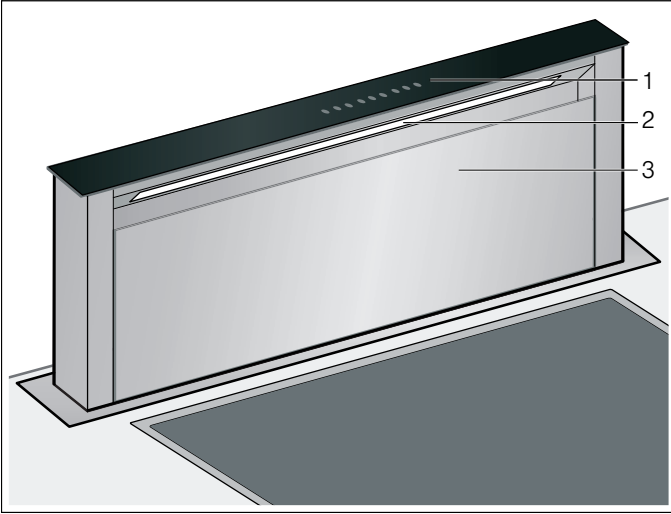
Susipažinkite su prietaisu





Čia sužinosite apie savo naujojo prietaiso funkcijas ir rasite informacijos apie priedus.

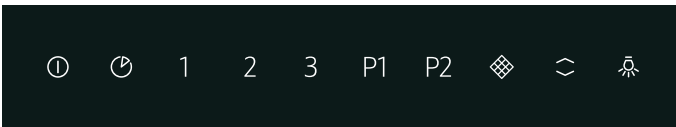

	Valdymo skydelis
	Apšvietimas
	Filtro dangtis

Valdymo skydelis



Simbolis	Paiškinimas
	Prietaiso ištraukimas, ventiliatoriaus įjungimas ir išjungimas
	Ventiliatoriaus inercinės eigos įjungimas
1	1 ventiliatoriaus galingumo pakopos įjungimas
2	2 ventiliatoriaus galingumo pakopos įjungimas
3	3 ventiliatoriaus galingumo pakopos įjungimas
P 1	1 intensyvosios pakopos įjungimas
P 2	2 intensyvosios pakopos įjungimas
	Užterštumo indikatorius
	Prietaiso įdėjimas ir ištraukimas
	Apšvietimo įjungimas ir išjungimas



Prieš pradėdant naudoti pirmą kartą

Prieš pradėdami naudoti savo naująjį prietaisą turite parinkti kai kuriuos nuostatus:



Pirmasis paleidimas

Indikatoriaus perjungimas recirkuliacijos režimui

Norint, kad prietaisas veiktų recirkuliacijos režimu, elektroninės valdymo sistemos indikatorių reikia atitinkamai perjungti:

1. Patikrinkite, ar garų rinktuvas yra prijungtas ir išjungtas.
2. Palieskite .
3.  lieskite ne trumpiau 3 sekundžių.
 mirksi ir elektroninė valdymo sistema perjungta į recirkuliacijos režimą.

Indikatoriaus perjungimas oro ištraukimo režimui

1. Patikrinkite, ar garų rinktuvas yra prijungtas ir išjungtas.
2. Palieskite .
3.  lieskite ne trumpiau 3 sekundžių.
 šviečia, o elektroninė valdymo sistema persijungė oro ištraukimo režimą.



Prietaiso valdymas

Prietaisas veikia tik tuomet, kai yra visiškai ištrauktas.

Pastaba. Garų rinktuvą įjunkite pradėję gaminti maistą, o išjunkite jį tik praėjus kelioms minutėms po to, kai baigsite gaminti. Taip gaminant susidarantys garai pašalinami efektyviausiai.

Prietaiso ištraukimas / įstūmimas

Įspėjimas – Pavojus susižeisti!

Įstumiant ir ištraukiant prietaisą kyla pavojus prisispausti. Įstumdami arba ištraukdami prietaisą niekada nelieskite jo judėjimo srities. Liepkite pasitraukti vaikams.

Įspėjimas – Pavojus susižeisti!

Prietaiso judėjimo srityje pastatytas maisto ruošimo indas gali pakrypti. Išbėgęs karštas skystis gali sužaloti. Prietaiso judančioje srityje nestatykite maisto ruošimo indų.

Pastaba. Jei prietaisas trumpam buvo atjungtas nuo elektros tinklo, jis įtraukiamas visiškai.

Prietaiso ištraukimas

1. Patraukite daiktus iš prietaiso judėjimo srities.
2. Palieskite .
Prietaisas visiškai ištraukiamas. Ventilatorius įjungia 2 pakopa. Įsijungia apšvietimas.

Prietaiso įtraukimas

Pastaba. Filtro dangtis turi būti visiškai uždarytas.

1. Patraukite daiktus iš prietaiso judėjimo srities.
2. Palieskite .
Visas prietaisas įtraukiamas. Apšvietimas ir ventilatorius išjungiami automatiškai.

Ventiliatoriaus nustatymas

Pastaba. Ventilatoriaus galingumą visada pritaikykite pagal esamas sąlygas. Jei susikaupia daug garų, nustatykite aukštesnę ventilatoriaus veikimo pakopą.

Įjungimas

Palieskite 1, 2 arba 3.

Išjungimas

Palieskite 0.

Intensyvumo pakopa

Jei kvapai yra labai intensyvūs arba jei susidarė daug garų, įjunkite intensyviają pakopą.

Įjungimas

1. Spustelėkite mygtuką P1.
Pastaba. Intensyvioji pakopa veikia maždaug 7 minutes. Pasibaigus šiam laikui, prietaisas perjungs 3 ventilatoriaus galios pakopą.
2. Spustelėkite mygtuką P2.
Pastaba. Intensyvioji pakopa veikia maždaug 7 minutes. Pasibaigus šiam laikui, prietaisas perjungs 3 ventilatoriaus galios pakopą.







Išjungimas

Palieskite 1, 2 arba 3.

Intensyvioji pakopa išjungta.



Vent. inercinis judėjimas

Pastaba. Jei aktyvinta intensyvioji pakopa, inercinio ventilatoriaus veikimo funkcijos naudoti negalima.

1. Palieskite .
 ir  bei 1 ventilatoriaus galios pakopa šviečia. Ventilatorius 10 minučių veikia 1 ventilatoriaus galios pakopa, pasibaigus šiam laikui, išsijungia automatiškai. Jei apšvietimas įjungtas, jis taip pat išsijungs pasibaigus inercinio veikimo laikui.
2. Palieskite  arba .
Ventilatoriaus inercinis veikimas bus išjungtas, nepaisant likusio inercinio veikimo laiko.
3. Kai tik nustos veikti ventilatorius, palieskite .
Visas prietaisas įtraukiamas.

Apšvietimas

Apšvietimą galite įjungti arba išjungti, kada norite, neatsižvelgdami į ventiliacijos sistemą.

1. Palieskite .
2. Palieskite .

Valymas ir techninė priežiūra

⚠️ Įspėjimas – Pavojus nudegti!

Ekspluatuojamas prietaisas įkaista. Palaukite, kol prietaisas atvės, ir tik tada valykite.

⚠️ Įspėjimas – Elektros smūgio pavojus!

Dėl prasiskverbusio skysčio gali įvykti srovės smūgis. Prietaisą valykite tik drėgna servetėle. Prieš pradėdami valyti, ištraukite tinklo kištuką arba saugiklių dėžutėje išjunkite saugiklį.

⚠️ Įspėjimas – Elektros smūgio pavojus!

Dėl prasiskverbusio skysčio gali įvykti srovės smūgis. Nenaudokite aukštu slėgiu ar garais valančių įrenginių.

⚠️ Įspėjimas – Pavojus susižeisti!

Prietaiso viduje esančios konstrukcinės dalys gali būti aštrios. Mūvėkite apsaugines pirštines.

Valymo priemonės

Kad skirtingi paviršiai nebūtų pažeisti dėl netinkamų valymo priemonių, atkreipkite dėmesį į lentelėje pateiktus duomenis. Nenaudokite

- aštrių arba šveičiamųjų valymo priemonių,
- nenaudokite valymo priemonių, kurių sudėtyje yra daug alkoholio,
- kietų šveistukų ir valomųjų kempinių,
- aukštu slėgiu arba garais valančių įrenginių.

Prieš naudodami kruopščiai išplaukite naujas drėgmę sugeriančias šluostes.

Atkreipkite dėmesį į visus nurodymus ir įspėjimus, pateikiamus ant valymo priemonių.

Sritis	Valymo priemonės
Nerūdijantysis plienas	Karštas plovimo šarmas Nuplaukite plovimo servetėle ir nusausinkite minkšta servetėle. Nerūdijančiojo plieno paviršius valykite tik gludinimo kryptimi. Klientų aptarnavimo tarnyboje arba specializuotose parduotuvėse įsigysite specialių valiklių nerūdijančiajam plienui. Minkšta šluoste užtepkite ploną priežiūros priemonės sluoksnį.
Lakuoti paviršiai	Karštas plovimo šarmas Nuvalykite drėgna plovimo servetėle ir nusausinkite minkšta servetėle. Nenaudokite nerūdijančiajam plienui skirtų valiklių.
Aliuminis ir plastikas	Stiklų valiklis: valykite minkšta servetėle.

Sritis	Valymo priemonės
Stiklas	Stiklų valiklis: valykite minkšta servetėle, nenaudokite stiklo grandiklių.
Valdymo elementai	Karštas plovimo šarmas Nuvalykite drėgna plovimo servetėle ir nusausinkite minkšta servetėle. Patekus drėgmei kyla elektros smūgio pavojus. Kyla pavojus sugadinti elektroniką dėl į ją patekusios drėgmės. Valdymo elementų niekada nevalykite drėgna servetėle. Nenaudokite nerūdijančiajam plienui skirtų valiklių.

Užterštumo indikatorius

Kai metaliniame riebalų filtre arba aktyviosios anglies filtre prisikaupia nešvarumų, pradeda šviesti arba mirksėti atitinkamas simbolis:

- **Metalinis riebalų filtras: šviečia** ⬠
- **Aktyviosios anglies filtras: mirksi** ⬠

Vėliausiai dabar reikėtų išvalyti metalinį riebalų filtrą arba pakeisti ar atnaujinti aktyviosios anglies filtrą.

Metalinio riebalų filtro išėmimas

1. Palieskite ⬠.
2. Filtro dangtį atlenkite į priekį.

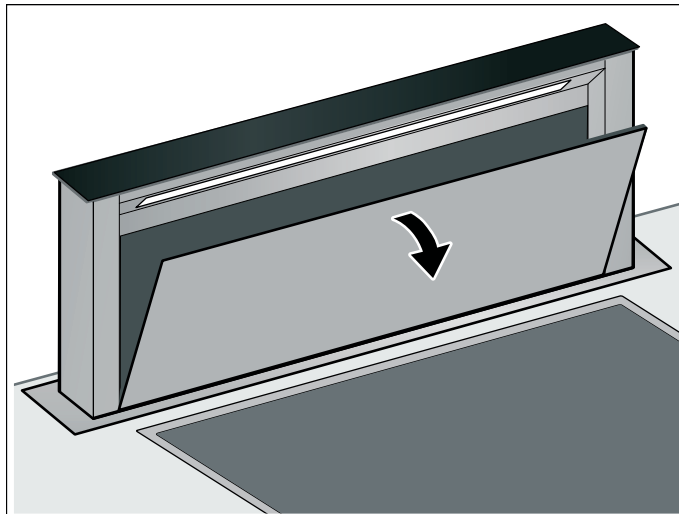

3. Filtrą išimkite iš kreipiamosios.

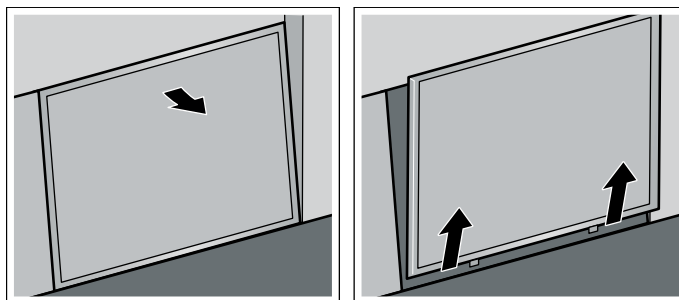

Pastaba. Po filtro laikiklio gali būti susikaupę riebalų. Filtro laikiklio nelaikykite horizontaliai, kad nelašėtų riebalai.

4. Išimkite aliejaus surinkimo indą.

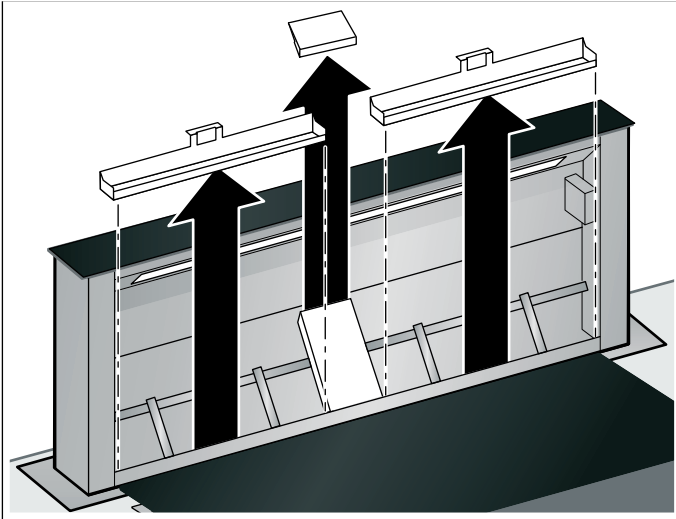

5. Kad geriau išvalytumėte, nuimkite apsauginę plokštę.

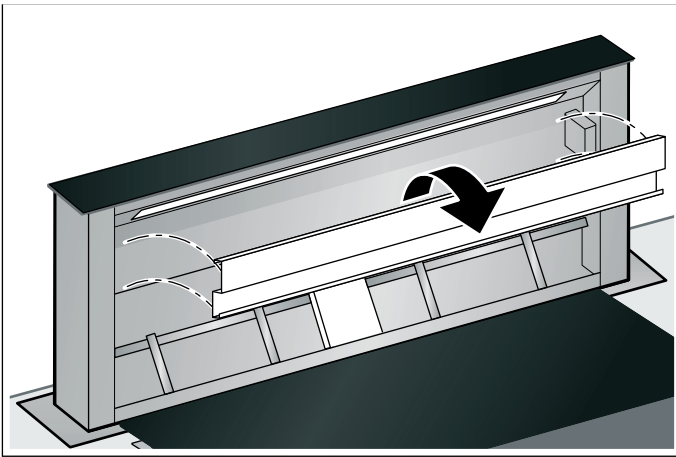

6. Išvalykite metalinį riebalų filtrą, aliejaus surinkimo indą ir filtro dangtį.

7. Išmontavę filtrus, išvalykite prietaiso vidų.

Išvalykite metalinį riebalų filtrą ir aliejaus surinkimo indą

⚠ Įspėjimas – Gali kilti gaisras!

Gali užsiliepsnoti riebalų filtre esančios riebalų nuosėdos.

Riebalų filtrą valykite bent vieną kartą per mėnesį.

Prietaiso niekada nenaudokite be riebalų filtro.

Pastabos

- Nenaudokite ėdžių valiklių ir valiklių, kurių sudėtyje yra rūgščių ar šarmų.
- Valydami metalinį riebalų filtrą, nepamirškite drėgna pašluoste nuvalyti ir filtro laikiklį.
- Metalinį riebalų filtrą galite plauti indaplovėje arba rankomis.

Plovimas indaplovėje

Pastaba. Plaunant indaplovėje gali šiek tiek pasikeisti detalių spalva. Tai neturi įtakos metalinio riebalų filtro veikimui.

- Labai užteršto metalinio riebalų filtro neplaukite kartu su indais.
- Metalinį riebalų filtrą į indaplovę įdėkite laisvai. Metalinio riebalų filtro negalima prispausti.

Valymas rankomis

Pastaba. Jei nešvarumus pašalinti labai sunku, galite naudoti specialų riebalų tirpiklį. Jį galima užsisakyti internetinėje parduotuvėje.

- Pamirkykite metalinį riebalų filtrą karštame plovimo šarme.
- Filtrą valykite šepetėliu, paskui gerai nuskalaukite.
- Palikite metalinį riebalų filtrą gerai nuvarvėti.

Metalinio riebalų filtro įdėjimas

1. Įstatykite aliejaus surinkimo indą.
2. Įdėkite metalinį riebalų filtrą.

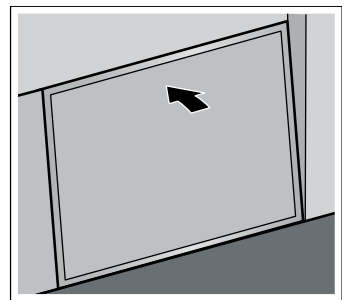
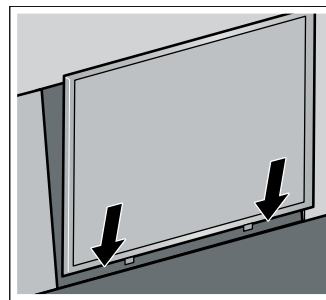

3. Uždenkite filtro dangtį.

Aktyvintosios anglies filtro išmontavimas (tik naudojant recirkuliacijos režimu)

Būtina reguliariai atnaujinti arba keisti aktyvintosios anglies filtrą, kad būtų sugerti kvapai. Atkreipkite dėmesį į savo prietaiso užterštumo indikatorius.

Būtina ne rečiau kaip kas 2 mėnesius atnaujinti arba keisti aktyvintosios anglies filtrą.

1. Išmontuokite metalinį riebalų filtrą.
2. Išimkite groteles ir metalinį riebalų filtrą.

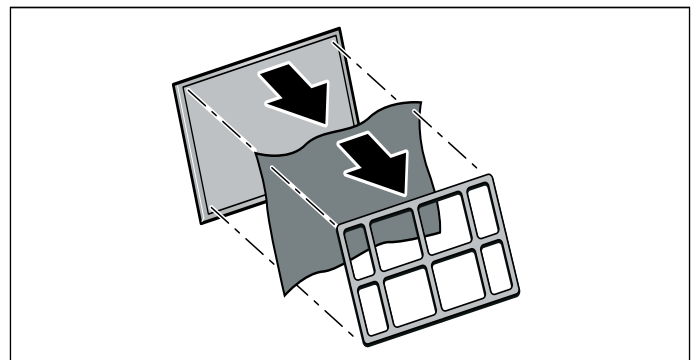

Aktyvintosios anglies filtro atnaujinimas

Būtina reguliariai atnaujinti arba keisti aktyvintosios anglies filtrą, kad būtų sugerti kvapai. Atkreipkite dėmesį į savo prietaiso užterštumo indikatorius.

Būtina ne rečiau kaip kas 2 mėnesius atnaujinti arba keisti aktyvintosios anglies filtrą.

⚠️ Įspėjimas – Gali kilti gaisras!

Neatnaujintas aktyvintosios anglies filtras orkaitėje gali užsidegti. Niekada neatnaujinkite neatnaujinamo aktyvintosios anglies filtro. Atnaujinkite tik atnaujinamus aktyvintosios anglies filtrus.

Pastaba. Aktyvintosios anglies filtrus galima atnaujinti daugiausia dešimt kartų.

Pastaba. Atnaujintant aktyvintosios anglies filtrą gali pasklisti kvapas. Įsitikinkite, kad patalpa gerai vėdinama, prireikus galima atidaryti langą.

Pastaba. Nukritus atnaujinamiems recirkuliacinio oro filtrams, jie gali sugesti. Pažeidimai iš išorės yra ne visada matomi. Nukritusius recirkuliacinio oro filtrus utilizuokite ir pakeiskite naujais.

Dėmesio!

Kyla pavojus sugadinti prietaisą dėl į aktyvintosios anglies filtrą patenkančios drėgmės. Aktyvintosios anglies filtro niekada neplaukite indaplovėje arba nevalykite drėgna šluoste.

1. Jeigu aktyvintosios anglies filtro daugiau negalima atnaujinti, būtina užsisakyti arba naudoti naują atnaujinamą aktyvintosios anglies filtrą.
2. Aktyvintosios anglies filtrą iš anksto pakaitintoje orkaitėje recirkuliacijos režimu kaitinkite 100 °C temperatūroje 1 valandą.
3. Palaukite, kol aktyvintosios anglies filtras atvės.

Aktyvintosios anglies filtro įmontavimas

1. Aktyvintosios anglies filtrą uždėkite ant metalinio riebalų filtro.
2. Aktyvintosios anglies filtrą užfiksuokite grotelėmis.

Nešvarumų prisikaupimo indikatorius nustatymas iš naujo

Išvalę arba pakeitę atitinkamą filtrą turite iš naujo nustatyti užterštumo indikatorius, kad nustotų mirksėti simboliai.

1. Įsitikinkite, kad garų rinktuvas įjungtas.
2. **⊠** lieskite maždaug 3 sekundes.

Užterštumo indikatorius rodmenys bus atkurti.

? Ką daryti atsiradus sutrikimams?

Atsiradusias triktis dažnai galite pašalinti patys. Prieš kreipdamiesi į klientų aptarnavimo tarnybą, atkreipkite dėmesį į šiuos nurodymus.

⚠️ Įspėjimas – Elektros smūgio pavojus!

Nekvalifikuotai atliekami remonto darbai yra pavojingi. Tik mūsų išmokytas klientų aptarnavimo tarnybos technikas gali atlikti remonto darbus ir pakeisti pažeistus prijungimo laidus. Jei prietaisas sugedo, ištraukite šakutę iš lizdo arba išjunkite saugiklį saugiklių dėžėje. Informuokite klientų aptarnavimo tarnybą.

Šviesos diodų lemputės

Sugedusias šviesos diodų lemputes leidžiama keisti tik gamintojui, klientų aptarnavimo tarnybos darbuotojams arba licenciją turinčiam specialistui (elektros instaliacijos specialistui).

Veiksmai prasiskverbus vandeniui

Jei ruošiant maistą arba valant į prietaisą patenka vandens, atlikite toliau nurodytus veiksmus.

1. Išjunkite prietaisą.
2. Atidarykite apatinę spintelę ir išvalykite prasiskverbiantį vandenį.
3. Prietaisas turi būti išjungtas 24 valandas. Prabėgus šiam laikui toliau galite įprastai naudoti prietaisą.

Gedimų lentelė

Triktis	Galima priežastis	Sprendimas
Prietaisas neveikia	Neįkištas kištukas	Prijunkite prietaisą prie elektros tinklo.
	Nutrūko elektros srovė	Patikrinkite, ar kiti virtuvės prietaisai veikia.
	Sugedo saugiklis	Saugiklių dėžutėje patikrinkite, ar nesugedo prietaiso saugiklis.
Prietaisą sunku įstumti.	Neuždarytas filtro dangtis.	Visiškai uždarykite filtro dangtį.
Prietaisas nei įsijungia, nei išsijungia.	Sugedo elektros saugiklių dėžutėje esantis saugiklis.	Skambinkite į klientų aptarnavimo tarnybą.
Neveikia mygtukų apšvietimas.	Sugedo valdymo blokas.	Skambinkite į klientų aptarnavimo tarnybą.
Neveikia apšvietimas.	Perdegę šviesos diodų lemputės.	Skambinkite į klientų aptarnavimo tarnybą.
Indikatoriuje mirksi ⊠ arba.?	Riebalų arba aktyvintosios anglies filtras visiškai užterštas.	Išvalykite arba pakeiskite aktyvintosios anglies filtrą. → "Valymas ir techninė priežiūra" 19 psl.

Klientų aptarnavimo tarnyba

Kad galėtume Jums kompetentingai padėti, paskambinę nurodykite gaminio (E Nr.) ir gamyklos numerį (FD Nr.). Specifikacijų lentelę su numeriais rasite prietaiso korpuso priekyje po darbo plokšte.

Kad prireikus netektų ilgai ieškoti, savo prietaiso duomenis ir klientų aptarnavimo tarnybos telefono numerį galite įrašyti čia.

E Nr.	FD Nr.
Klientų aptarnavimo tarnyba 	

Atminkite, kad dėl gedimų, atsiradusių netinkamai naudojant prietaisą, išskvičius techninės priežiūros specialistą, už jo apsilankymą teks mokėti net ir garantinio laikotarpio metu.

Remonto pavedimai ir patarimai gedimų atvejais

Visų šalių kontaktinius duomenis rasite pridėtame klientų aptarnavimo tarnybos skyrių sąrašė.

Pasitikėkite gamintojo kompetencija. Būsime tikri, kad remonto darbus atlieka išmokyti techninės priežiūros tarnybos technikai, kurie turi Jūsų prietaisui tinkančias originalias atsargines dalis.

Priedai

Specialieji priedai

Priedai	Užsakymo numeris
Recirkuliacijos režimo priedų rinkinys – pirminė įranga	Z92IDP9X0

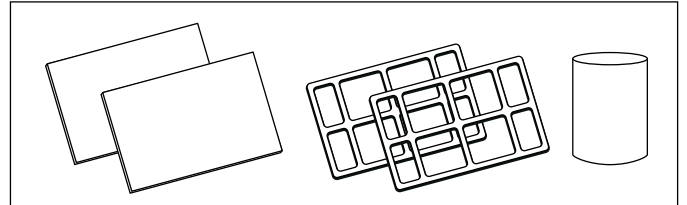

Aktyvintosios anglies filtras, atsarginis filtras	Z92IDQ9X0
---	-----------

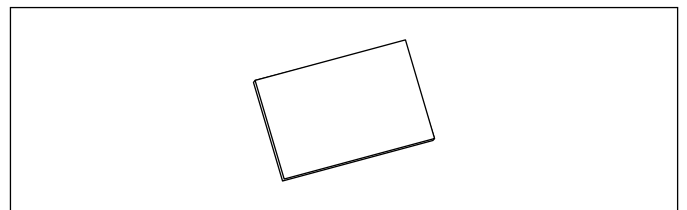

Nuotolinio įrengimo rinkinys	Z92IDM9X0
------------------------------	-----------

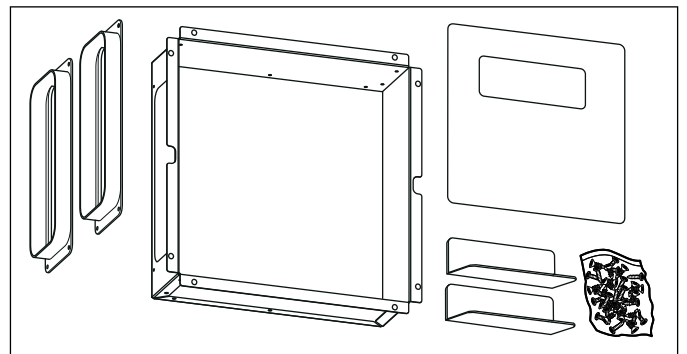

Satura rādītājs

	Mērķim atbilstīga lietošana	23
	Svarīgi drošības norādījumi	24
	Vides aizsardzība	26
	Enerģijas taupīšana	26
	Videi nekaitīga utilizācija	26
	Darbības režīmi	26
	Gaisa novadīšanas režīms	26
	Gaisa cirkulācijas režīms	26
	Ierīces apraksts	27
	Vadības panelis	27
	Pirms pirmās lietošanas reizes	27
	Pirmā lietošanas reize	27
	Ierīces lietošana	28
	Ierīces ievirzīšana/izvirzīšana	28
	Ventilatora iestatīšana	28
	Intensīvais režīms	28
	Ventil. papildu darb. laiks	28
	Apgaismojums	28
	Tīrīšana un apkope	29
	Piesātinājuma rādījums	29
	Piesātinātības rādījumu atiestatīšana	31
	Traucējumi. Kā rīkoties?	31
	Klientu apkalpošanas dienests	32
	Aprīkojums	32

Plašāku informāciju par produkciju, rezerves daļām un servisu atradīsiet tīmeklī: **www.neff-international.com** un tiešsaistes veikalā: **www.neff-eshop.com**

Mērķim atbilstīga lietošana

Uzmanīgi izlasiet šo lietošanas pamācību. Tikai tad jūs varēsiet droši un pareizi lietot šo ierīci. Lietošanas pamācību saglabājiet, lai varētu to izmantot vēlāk vai arī, ja nepieciešams, nodot nākamajam īpašniekam.

Lietošana ir droša tikai tad, ja uzstādīšana ir tehniski pareiza un atbilstīga pamācībai. Par pareizu iekārtas darbību uzstādīšanas vietā atbild uzstādītājs.

Šo ierīci paredzēts izmantot tikai privātās mājāsaimniecībās vai sadzīvē. Ierīce nav paredzēta lietošanai ārpus telpām. Lietošanas laikā neatstājiet ierīci bez uzraudzības. Ražotājs nav atbildīgs par bojājumiem, kuri radušies neprasmīgas rīcības vai nepareizas darbināšanas rezultātā.

Šo iekārtu ir paredzēts lietot vietās, kas neatrodas augstāk par 2000 metriem virs jūras līmeņa.

Veidojot izplūdes gaisa novadīšanas sistēmu, jāievēro visas atbildīgo iestāžu un likumā noteiktās prasības (piem., valsts būvnoteikumi).

Bērni, kas vecāki par 8 gadiem, un cilvēki ar nepietiekamām fiziskām, sensorām un garīgām spējām vai bez pieredzes vai atbilstīgām zināšanām var lietot ierīci tikai citu cilvēku uzraudzībā, kuri ir atbildīgi par viņu drošību, vai pēc tam, kad ir apmācīti lietot ierīci droši un apzinās iespējamus riskus.

Bērni nedrīkst spēlēt ar ierīci. Tīrīšanu un lietotāja veiktu apkopi bērni drīkst veikt tikai tad, ja tie ir sasnieguši 15 gadu vecumu un tas tiek veikts pieaugušo uzraudzībā.

Raugieties, lai bērni, kas ir jaunāki par 8 gadiem, nebūtu ierīces un pieslēguma kabeļa tuvumā.

Pēc izsaiņošanas pārbaudiet ierīci. Ja transportējot radušies bojājumi, ierīci nedrīkst pieslēgt.

Šī ierīce nav paredzēta izmantošanai ar ārējo taimeru vai tālvadību.

Svarīgi drošības norādījumi

Brīdinājums – Nosmakšanas risks!

Iepakojuma materiāli ir bīstami bērniem. Nekad neļaujiet bērniem rotaļāties ar iepakojuma materiālu.

Brīdinājums – Dzīvības apdraudējums!

Atpakaļ iesūktas dūmgāzes var izraisīt saindēšanos. Ja vienlaikus darbina ierīci gaisa novadīšanas režīmā un pavardu, kas izmanto telpas gaisu, jānodrošina pietiekama gaisa pieplūde.

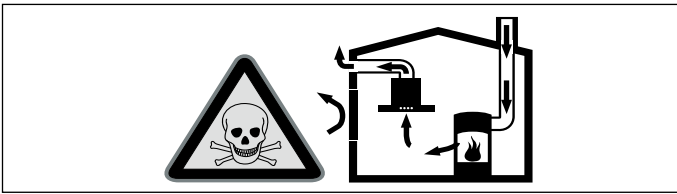

Pavardi, kas izmanto telpas gaisu (piem., ar gāzi, eļļu, malku vai ogļēm darbināmas sildierīces, caurplūdes sildītāji, karstā ūdens sildītāji), piesaista degšanai vajadzīgo gaisu no telpas, kurā tie ir uzstādīti, un izvada atgāzes uz āru pa izplūdes sistēmu (piem., skursteni).

Ja vienlaikus ir ieslēgts arī tvaika nosūcējs, no virtuves un blakustelpām tiek izsūkts gaiss – bez pietiekamas gaisa pieplūdes veidojas pazemināts spiediens. Tad indīgās gāzes no skursteņa vai gaisa izvades šahtas tiek iesūktas atpakaļ dzīvojamās telpās.

- Tādēļ vienmēr jānodrošina pietiekama gaisa pieplūde.
- Ja izmanto tikai pieplūdes gaisa/atgaisa sienas kārbas, nepieciešamās robežvērtības var netikt sasniegtas.

Droša lietošana ir iespējama tikai tad, ja pazeminātais spiediens pavarda uzstādīšanas telpā nepārsniedz 4 Pa (0,04 mbar). Šādu spiedienu var nodrošināt, ja degšanai vajadzīgais gaiss var ieplūst pa nenoslēdzamiem atvērumiem, piem., logiem, durvīm, un pa pieplūdes gaisa/atgaisa sienas kārbām, kā arī ar citiem tehniskiem risinājumiem.

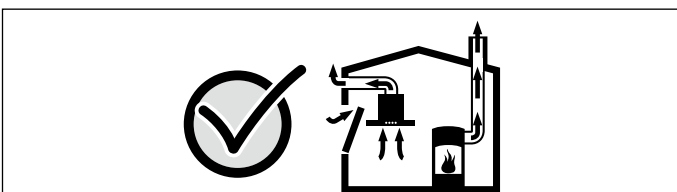

Šajos jautājumos noteikti konsultējieties ar atbildīgo drošības speciālistu, kas var novērtēt

visas ēkas ventilācijas sistēmas darbību un ieteikt vajadzīgos risinājumus. Ja tvaika nosūcējs tiek darbināts tikai gaisa cirkulācijas režīmā, tad tā darbība ir iespējama bez ierobežojumiem.

Brīdinājums – Ugunsbīstamība!

- Tauku nogulsnes filtros var aizdegties. Tīriet ierīci atbilstoši norādījumiem. Ievērojiet tīrīšanas intervālus. Nelietojiet ierīci bez tauku filtra.
- Tauku nogulsnes tauku filtrā var aizdegties. **Tauku filtrs jātīra vismaz reizi mēnesī.** Neizmantojiet ierīci bez tauku filtra.
- Neatjaunojams aktīvās ogles filtrs cepeškrāsnī var aizdegties. Nekad neatjaunojiet neatjaunojamus aktīvās ogles filtrus. Atjaunojiet tikai atjaunojamus aktīvās ogles filtrus.
- Tauku nogulsnes tauku filtrā var aizdegties. Nedarbojieties iekārtas tuvumā ar atklātu liesmu (piem., neflambējiet). Uzstādiet iekārtu virs cietā kurināmā (piem., malkas vai ogļu) pavarda tikai tad, ja tam ir slēgts, nenoņemams pārsegs. Pavardam nedrīkst ļaut dzirksteļot.
- Karsta eļļa un tauki viegli uzliesmo. Neatstājiet bez uzraudzības karstu eļļu un taukus. Nekādā gadījumā nedzēsiet uguns liesmas ar ūdeni. Sildriņķa izslēgšana Uzmanīgi aplāpējiet liesmas ar vāciņu, dzēšamo drānu vai ko līdzīgu.
- Gāzes sildriņķi bez gatavošanas traukiem darbības laikā rada lielu karstumu. Tas var bojāt vai aizdedzināt virs sildriņķiem uzstādītu ventilācijas iekārtu. Izmantojiet gāzes sildvirsmas tikai ar uzliktiem gatavošanas traukiem.
- Darbinot vairākus gāzes sildriņķus vienlaicīgi, veidojas liels karstums. Tas var bojāt vai aizdedzināt ventilācijas ierīci. Ventilācijas ierīci drīkst uzstādīt kopā tikai ar tādiem gāzes sildriņķiem, kas nepārsniedz šādas vērtības:
 - maksimums 5 atsevišķi degļi
 Ventilācijas ierīci drīkst uzstādīt kopā tikai ar 75 cm gāzes sildriņķiem, kas nepārsniedz šādas vērtības:
 - Kopējā maksimālā jauda: 11,9 kW.
 - Aizmugurējo sildriņķu kopējā maksimālā jauda: 4,7 kW.
 - Wok maksimālā jauda: 4,2 kW.

Ventilācijas ierīci drīkst uzstādīt kopā tikai ar 90 cm gāzes sildriņķiem, kas nepārsniedz šādas vērtības:

- Kopējā maksimālā jauda: 13,7 kW.
- Aizmugurējo sildriņķu kopējā maksimālā jauda: 4,7 kW.
- Wok maksimālā jauda: 6 kW.

⚠ Brīdinājums – Adegumu risks!

Ierīces darbības laikā brīvi pieejamās detaļas kļūst karstas. Nepieskarieties karstajām detaļām. Raugiet, lai ierīces tuvumā neatrastos bērni.

⚠ Brīdinājums – Savainojumu risks!

- Ierīces iekšējām detaļām var būt asas malas un stūri. Lietojiet aizsargcimdus.
- Uz ierīces novietoti priekšmeti var nokrist. Nenovietojiet uz ierīces nekādus priekšmetus.
- LED spuldzēm ir ļoti spilgta gaisma, un tā var nodarīt kaitējumu acīm (1. riska grupa). Neskatieties uz ieslēgtām LED spuldzēm ilgāk par 100 sekundēm.
- Ievirzot un izvīrējot ierīci, var iespiest rokas vai pirkstus. Nepieskarieties ierīcei, kad tā ievirzās vai izvīrējās. Raugiet, lai ierīces tuvumā neatrastos bērni.
- Ierīces kustības zonā novietoti gatavošanas trauki var apgāzties. No tiem izplūstošs karsts šķidrums var savainot. Nenovietojiet gatavošanas traukus ierīces kustības zonā.
- Gatavošanas trauki un sildvirsmas sakarst. Nekad nepieskarieties sakarsušai sildvirsmai vai sakarsušiem gatavošanas traukiem.

⚠ Brīdinājums – Strāvas trieciena risks!

- Bojāta ierīce var radīt strāvas triecienu. Nekad neieslēdziet bojātu iekārtu. Atvienojiet kontaktdakšu no ligzdas vai izslēdziet drošinātājus drošinātāju kastē. Sazinieties ar klientu apkalpošanas dienestu.
- Nepareizi veikts remonts ir bīstams. Remontu un bojātu pieslēguma vadu nomaiņu drīkst veikt tikai mūsu apmācīts klientu servisa tehniķis. Ja ierīce ir bojāta, izņemiet kontaktdakšu no sienas kontaktligzdas vai izslēdziet drošinātājus drošinātāju kastē. Sazinieties ar klientu apkalpošanas dienestu.
- Ierīcē iekļūvis mitrums var izraisīt elektriskās strāvas triecienu. Neizmantojiet augstspiediena tīrītāju vai tvaika tīrītāju.

Bojājumu cēloņi

Uzmanību!

Korozijas izraisīti bojājumi. Gatavojot ēdienu, vienmēr ieslēdziet ierīci, lai izvairītos no kondensāta izveidošanās. Kondensāts var izraisīt ar koroziju saistītus bojājumus.

Elektronikas detaļās iekļūvis mitrums var bojāt ierīci. Nekad netīriet vadības elementus ar slapju drānu.

Virsmas bojājumi, nepareizi tīrot. Nerūsējošā tērauda virsmas tīriet tikai slīpējuma virzienā. Vadības elementu tīrīšanai neizmantojiet nerūsējošā tērauda tīrītāju.

Kodīgu vai abrazīvu tīrīšanas līdzekļu radīti virsmas bojājumi. Nekad neizmantojiet kodīgus vai abrazīvus tīrīšanas līdzekļus.

Ja uz ierīces ir novietoti kādi priekšmeti, tie var nokrist ierīces ievirzīšanas vai izvīrīšanas laikā un tādējādi bojāt pašu ierīci vai blakus esošo sildvirsmu. Nenovietojiet priekšmetus uz ierīces kustīgajām daļām.

Vides aizsardzība

Jūsu jaunā ierīce ir īpaši energoefektīva. Šeit sniegti padomi, kā ierīces lietošanas laikā var ietaupīt vēl vairāk enerģijas un kā ierīci pareizi utilizēt.

Enerģijas taupīšana

- Gatavošanas laikā nodrošiniet pietiekamu gaisa pieplūdi, lai tvaiku nosūcējs varētu darboties optimāli un ar nelielu troksni.
- Pielāgojiet ventilēšanas režīmu tvaiku daudzumam gatavošanas laikā. Izmantojiet intensīvo režīmu tikai tad, kad vajadzīgs. Mazāk intensīvā ventilēšanas režīmā ierīce patērē mazāk enerģijas.
- Ja gatavošanas laikā pastiprināti veidojas tvaiki, laikus izvēlieties intensīvāku ventilēšanas režīmu. Ja tvaiku nosūcēju ieslēdz, kad gatavošanas tvaiki jau ir izplatījušies virtuvē, tam jādarbojas ilgāk.
- Kad tvaiku nosūcējs vairs nav vajadzīgs, izslēdziet to.
- Kad apgaismojums vairs nav vajadzīgs, izslēdziet to.
- Lai nodrošinātu efektīvāku ventilēšanu un novērstu ugunsgrēka risku, tīriet vai mainiet filtrus norādītajos intervālos.
- Uzlieciet katla vāku, lai samazinātu gatavošanas tvaiku un kondensāta daudzumu.

Videi nekaitīga utilizācija

Utilizējiet iepakojumu apkārtējai videi nekaitīgā veidā.



Šī ierīce ir marķēta atbilstoši ES Direktīvai 2012/19/ES par elektrisko un elektronisko iekārtu atkritumiem (EEIA). Šī direktīva ES mērogā paredz noteikumus par vecu iekārtu pieņemšanu un pārstrādi.

Darbības režīmi

Gaisa novadīšanas režīms



Atsūkto gaisu attīra tauku filtrs un ar cauruļu sistēmas palīdzību tas tiek izvadīts uz āru.

Norādījums: Gaisu nedrīkst novadīt kamīnā, ko izmanto iekārtām ar gāzi vai citu degvielu (tas neattiecas uz gaisa cirkulācijas iekārtām).

- Novadot izplūdes gaisu caur nefunkcionējošu dūmvada vai izplūdes gaisa kamīnu, nepieciešama atbildīgā skursteņslauķa atļauja.
- Ja izplūdes gaisa tiek izvadīts pa ārējo sienu, jāizmanto teleskopiska sienas kārba.

Gaisa cirkulācijas režīms







Iesūkto gaisu tīra tauku filtri un aktīvās ogles filtrs, un tas no jauna tiek ievadīts virtuvē.

Norādījums: Lai gaisa cirkulācijas režīmā sasaistītu smakas, jāuzstāda aktīvās ogles filtrs. Par ierīces dažādām darbināšanas iespējām gaisa cirkulācijas režīmā var uzzināt prospektos, kā arī jautājot specializētā veikala darbiniekiem. Tam vajadzīgo aprīkojumu var iegādāties specializētajā veikalā, klientu apkalpošanas dienestā vai tiešsaistes veikalā.

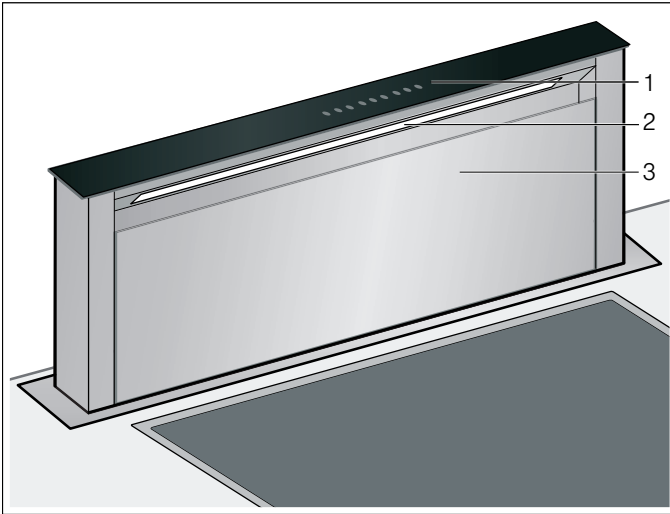
Ierīces apraksts





Šeit ir sniegta informācija par jūsu jauno ierīci un tās piederumiem.

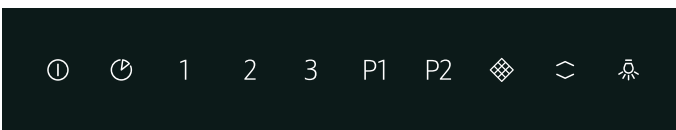

	Vadības panelis
	Apgaismojums
	Filtra pārsegs

Vadības panelis



Simbols	Paskaidrojums
	Ierīces izvirzīšana, ventilatora ieslēgšana/izslēgšana
	Ventilatora paildzinātās darbības režīma ieslēgšana
1	Ventilatora ieslēgšana 1. režīmā
2	Ventilatora ieslēgšana 2. režīmā
3	Ventilatora ieslēgšana 3. režīmā
P 1	1. intensivitātes režīma ieslēgšana
P 2	2. intensivitātes režīma ieslēgšana
	Piesātinājuma rādījums
	Ierīces iebīdīšana/izvirzīšana
	Apgaismojuma ieslēgšana/ izslēgšana



Pirms pirmās lietošanas reizes

Pirms sākat lietot jauno ierīci, jāveic daži iestatījumi.



Pirmā lietošanas reize

Cirkulējošā gaisa režīma rādījuma iestatīšana

Gaisa cirkulācijas režīmam attiecīgi jāpārstata elektroniskās vadības rādījums.

1. Pārbaudiet, vai tvaika nosūcējs ir pieslēgts un izslēgts.
2. Pieskarities .
3. Pieskarities  vismaz 3 sekundes.
 mirgo un elektroniskā vadība ir iestatīta gaisa cirkulācijas režīmā.

Gaisa aizvades režīma rādījuma iestatīšana

1. Pārbaudiet, vai tvaika nosūcējs ir pieslēgts un izslēgts.
2. Pieskarities .
3. Pieskarities  vismaz 3 sekundes.
 deg un elektroniskā vadība ir iestatīta gaisa novadīšanas režīmā.

Ierīces lietošana

Šī ierīce darbojas tikai tad, kad ir pilnībā izvirsīta.

Norādījums: Ieslēdziet tvaika nosūcēju ēdienu gatavošanas sākumā un izslēdziet to vairākas minūtes pēc ēdienu gatavošanas beigām. Tā virtuves tvaiki tiek aizvadīti visefektīvāk.

Ierīces ievirzīšana/izvirzīšana

⚠ Brīdinājums – Savainojumu risks!
Ievirzot un izvirzot ierīci, var iespiest rokas vai pirkstus. Nepieskarieties ierīcei, kad tā ievirzās vai izvirzās. Raugiet, lai ierīces tuvumā neatrastos bērni.

⚠ Brīdinājums – Savainojumu risks!
Ierīces kustības zonā novietoti gatavošanas trauki var apgāzties. No tiem izplūstošs karsts šķidrums var savainot. Nenovietojiet gatavošanas traukus ierīces kustības zonā.

Norādījums: Ja ierīce uz īsu brīdi ir atslēgta no strāvas padeves, ierīce ievirzās pati.

Ierīces izvirsīšana

1. Atbrīvojiet ierīces kustības zonu no priekšmetiem.
2. Pieskarieties .
Ierīce tiek pilnībā izvirsīta. Ventilators sāk darboties 2. režīmā. Apgaismojums tiek ieslēgts.

Ierīces iebīdīšana

Norādījums: Filtra pārsegam jābūt pilnībā aizvērtam.

1. Atbrīvojiet ierīces kustības zonu no priekšmetiem.
2. Pieskarieties .
Ierīce tiek pilnībā ievirzīta. Apgaismojums un ventilators tiek automātiski izslēgti.

Ventilatora iestatīšana

Norādījums: Ventilatora ātrumu vienmēr pielāgojiet faktiskajiem apstākļiem. Ja veidojas vairāk tvaiku, izvēlieties augstāku ventilatora darbības pakāpi.

Ieslēgšana

Pieskarieties 1, 2 vai 3.

Izslēgšana

Pieskarieties 0.

Intensīvais režīms

Rodoties īpaši spēcīgiem aromātiem un tvaikiem, izmantojiet intensīvo režīmu.

Ieslēgšana

1. Nospiediet taustiņu P1.
Norādījums: Intensīvā režīma darbības laiks ir apm. 7 minūtes. Kad šis laiks ir beidzies, ierīce tiek atkal pārslēgta 3. ventilatora režīmā.
2. Nospiediet taustiņu P2.
Norādījums: Intensīvā režīma darbības laiks ir apm. 7 minūtes. Kad šis laiks ir beidzies, ierīce tiek atkal pārslēgta 3. ventilatora režīmā.







Izslēgšana

Pieskarieties 1, 2 vai 3.

Intensīvais režīms ir pabeigts.



Ventil. papildu darb. laiks

Norādījums: Ja ir ieslēgts intensīvais režīms, ventilatora darbība tukšgaitā nav pieejama.

1. Pieskarieties .
Deg  un , kā arī 1. ventilatora režīms. Ventilators 10 minūtes turpina darboties 1. ventilatora režīmā un pēc šī laika beigām automātiski izslēdzas. Ja apgaismojums ir ieslēgts, tas arī tiek izslēgts, kad beidzas ventilatora darbība tukšgaitā.
2. Pieskarieties  vai .
Ventilatora darbība tukšgaitā tiek pārtraukta, pirms ir beidzies iestatītais laiks darbībai tukšgaitā.
3. Tiklīdz ventilatora darbība tukšgaitā ir beigusies, pieskarieties .
Ierīce tiek pilnībā ievirsīta.

Apgaismojums

Apgaismojumu var ieslēgt un izslēgt neatkarīgi no ventilatora darbības.

1. Pieskarieties .
2. Pieskarieties .

Tīrīšana un apkope

Brīdinājums – Apdegumu risks!

Lietošanas laikā iekārta sakarst. Pirms tīrīšanas ļaujiet iekārtai atdzist.

Brīdinājums – Strāvas trieciena risks!

Ierīcē iekļuvus mitrums var izraisīt elektriskās strāvas triecienu. Tīriet iekārtu tikai ar mitru drānu. Pirms iekārtas tīrīšanas atvienojiet to no elektrotīkla vai izslēdziet drošinātājus drošinātāju kastē.

Brīdinājums – Strāvas trieciena risks!

Ierīcē iekļuvus mitrums var izraisīt elektriskās strāvas triecienu. Neizmantojiet augstspiediena tīrītāju vai tvaika tīrītāju.

Brīdinājums – Savainojumu risks!

Ierīces iekšējām detaļām var būt asas malas un stūri. Lietojiet aizsargcimdus.

Tīrīšanas līdzeklis

Lai nebojātu dažādās virsmas, lietojot nepareizus tīrīšanas līdzekļus, ievērojiet tabulā sniegto informāciju. Neizmantojiet:

- neizmantojiet asus vai abrazīvus mazgāšanas līdzekļus,
- tīrīšanas līdzekļus ar lielu alkohola saturu;
- cietus metāla sūkļus un tīrīšanas sūkļus;
- augstspiediena tīrītājus vai tvaika strūklas tīrītājus.

Jaunas sūkļveida drānas pirms lietošanas rūpīgi izmazgājiet.

Ievērojiet visus tīrīšanas līdzeklim pievienotos norādījumus un brīdinājumus.

Zona	Tīrīšanas līdzeklis
Nerūsējošais tērauds	Karsts mazgāšanas līdzekļa šķīdums. Tīriet ar mazgāšanas drānu un noslaukiet ar mīkstu drānu. Nerūsējošā tērauda virsmas tīriet tikai slīpējuma virzienā. Klientu apkalpošanas dienestā vai specializētos veikalos var iegādāties nerūsējošā tērauda tīrīšanas līdzekļus. Ar mīkstu drānu uzvediet plānu kopšanas līdzekļa kārtu.
Lakotas virsmas	Karsts mazgāšanas līdzekļa šķīdums. Notīriet ar mitru drānu un noslaukiet ar mīkstu drānu. Neizmantojiet nerūsējošā tērauda tīrīšanas līdzekļus.
Alumīnija un plastmasas virsmas	Stikla tīrīšanas līdzeklis. Tīriet ar mīkstu drānu.

Zona	Tīrīšanas līdzeklis
Stikls	Stikla tīrīšanas līdzeklis. Tīriet ar mīkstu drānu. Neizmantojiet stikla skrāpi.
Vadības elementi	Karsts mazgāšanas līdzekļa šķīdums. Notīriet ar mitru drānu un noslaukiet ar mīkstu drānu. Iekļuvuša mitruma radīti strāvas trieciena draudi. Elektronikas detaļās iekļuvus mitrums var bojāt ierīci. Netīriet vadības elementus ar slapju drānu. Neizmantojiet nerūsējošā tērauda tīrīšanas līdzekļus.

Piesātinājuma rādījums

Kad metāla tauku filtri vai aktīvās ogles filtri ir piesātināti, deg vai mirgo attiecīgais simbols:

- **Metāla tauku filtri:**  deg
- **Aktīvās ogles filtri:**  mirgo

Jāveic metāla filtru tīrīšana vai aktīvās ogles filtru maiņa vai attīrīšana.

Metāla tauku filtru izņemšana

1. Pieskarities .
2. Atvāziet pārsegu uz priekšu.

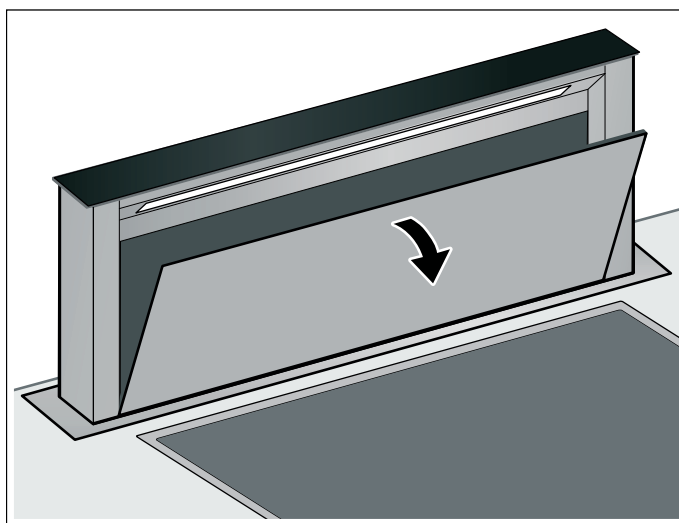

3. Izņemiet filtru no vadotnes.

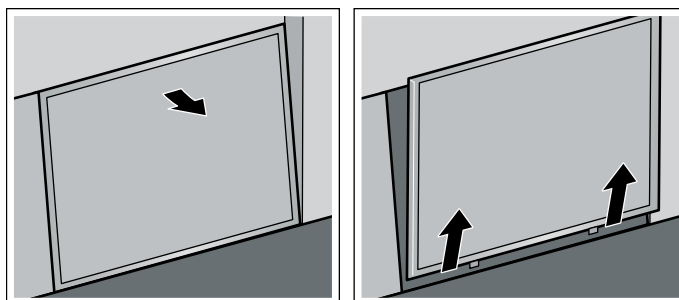

Norādījums: Tauki var sakrāties zem filtra stiprinājumiem. Lai novērstu tauku pilēšanu, neturiet filtra stiprinājumus horizontāli.

4. Izņemiet eļļas savācējvertni.

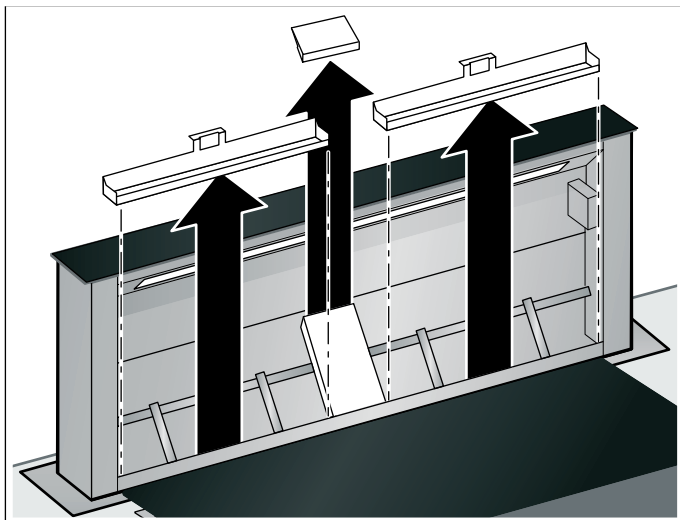

5. Ērtākai tīršanai noņemiet aizsargplāksni.

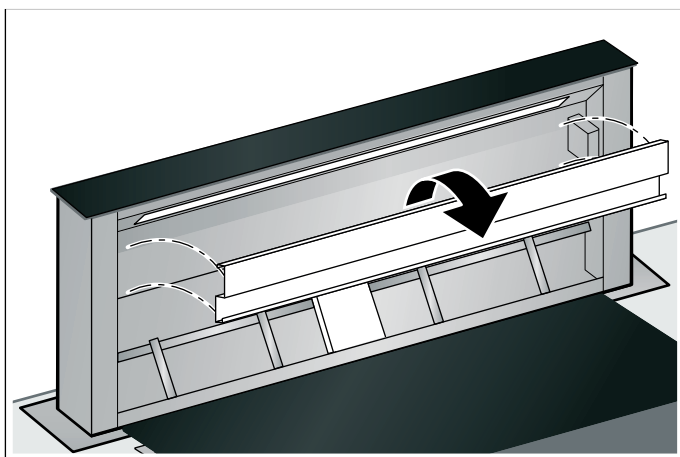

6. Izīrietiet metāla tauku filtru, eļļas savācējvertni, aizsargplāksni un filtra pārsegu.

7. Pēc filtru izņemšanas izīrietiet ierīces iekšpusi.

Metāla tauku filtra un eļļas savācējvertnes tīršana

⚠ Brīdinājums – Ugunsbīstamība!

Tauku nogulsnes tauku filtrā var aizdegties.

Tauku filtrs jātīra vismaz reizi mēnesī.

Neizmantojiet ierīci bez tauku filtra.

Norādījumi

- Neizmantojiet kodīgus, skābi vai sārmu saturošus tīršanas līdzekļus.
- Kad tīrāt metāla tauku filtrus, ar mitru lupatu notīriet arī metāla tauku filtra balstu ierīcē.
- Metāla tauku filtrus var mazgāt arī trauku mazgājamajā mašīnā vai ar rokām.

Trauku mazgājamajā mašīnā

Norādījums: Ja mazgā trauku mazgājamajā mašīnā, krāsa var nedaudz mainīties. Tas neietekmē metāla filtru darbību.

- Nemazgājiet stipri piesārņotus metāla tauku filtrus kopā ar traukiem.

- Ievietojiet metāla filtrus trauku mazgājamā mašīnā atstātus vienu no otra. Metāla filtri nedrīkst tikt iespiesti.

Ar rokām

Norādījums: Noturīgu netīrumu gadījumā varat izmantot īpašu attaukošanas līdzekli. To var pasūtīt interneta veikalā.

- Iemērciet metāla tauku filtrus karstā mazgāšanas līdzekļa šķīdumā.
- Tīršanai izmantojiet suku un pēc tam kārtīgi noskalojiet filtru.
- Ļaujiet ūdenim noplēt no filtriem.

Metāla tauku filtra ievietošana

1. Ielieciet eļļas savācējvertni.
2. Ievietojiet metāla tauku filtru.

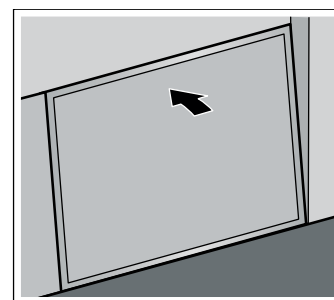
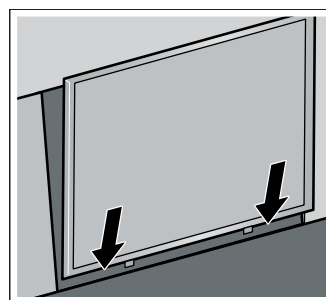

3. Aizveriet filtra pārsegu.

Aktīvās ogles filtra noņemšana (tikai gaisa cirkulācijas režīmā)

Lai nodrošinātu aromātu filtrāciju, aktīvās ogles filtri regulāri jāatjauno vai jānomaina. Ņemiet vērā ierīces piesātinājuma rādījumu.

Aktīvās ogles filtrs ir jāatjauno vai jāmaina ik pēc 2 mēnešiem.

1. Izņemiet metāla tauku filtru.
2. Noņemiet režģi un izņemiet metāla tauku filtru.

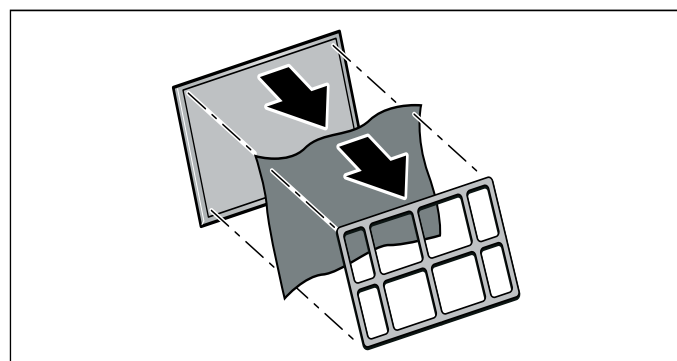

Aktīvās ogles filtra reģenerācija

Lai nodrošinātu aromātu filtrāciju, aktīvās ogles filtri regulāri jāatjauno vai jānomaina. Ņemiet vērā ierīces piesātinājuma rādījumu.

Aktīvās ogles filtrs ir jāatjauno vai jāmaina ik pēc 2 mēnešiem.

⚠ Brīdinājums – Ugunsbīstamība!

Neatjaunojams aktīvās ogles filtrs cepeškrāsnī var aizdegties. Nekad neatjaunojiet neatjaunojamus aktīvās ogles filtrus. Atjaunojiet tikai atjaunojamus aktīvās ogles filtrus.

Norādījums: Atjaunojamo aktīvās ogles filtru var atjaunot ne vairāk kā desmit reizes.

Norādījums: Reģenerējot aktīvās ogles filtru, var rasties smakas. Nodrošiniet telpā labu ventilāciju un, ja nepieciešams, atveriet logu.

Norādījums: Reģenerējamais cirkulācijas gaisa filtrs nokrītot var tikt bojāts. Bojājumi no ārpuses ne vienmēr ir redzami. Ja reģenerējamais cirkulācijas gaisa filtrs ir nokritis, nomainiet un utilizējiet to.

Uzmanību!

Aktīvā ogles filtrā iekļuvis mitrums var radīt bojājumu risku. Aktīvās ogles filtra tīrīšanai nedrīkst izmantot mitras drānas vai mazgāt to trauku mazgāšanas mašīnā.

1. Ja aktīvās ogles filtrs vairs nav atjaunojams, pasūtiet un izmantojiet jaunu atjaunojamo aktīvās ogles filtru.
2. 1 stundu karsējiet aktīvās ogles filtru cepeškrāsnī cirkulācijas režīmā 100 °C temp.
3. Ļaujiet aktīvās ogles filtram atdzist.

Aktīvās ogles filtra uzstādīšana

1. Aktīvās ogles filtru uzlieciet uz metāla tauku filtra.
2. Aktīvā ogles filtru nofiksējiet ar režģi.

Piesātinātības rādījumu atiestatīšana

Kad atbilstīgie filtri ir iztīrīti vai nomainīti, jāatiestata piesātinājuma rādījums, lai simboli pārstātu mirgot.

1. Pārļiecinieties, vai tvaika nosūcējs ir ieslēgts.
2. Pieskarities  aptuveni 3 sekundes.

Piesātinājuma rādījumi ir atiestatīti.

? Traucējumi. Kā rīkoties?

Bieži var rasties traucējumi, kurus viegli ir iespējams novērst pašu spēkiem. Pirms klientu apkalpošanas dienesta speciālista izsaukšanas aicinām ņemt vērā tālāk sniegtās norādes.

⚠ Brīdinājums – Strāvas trieciena risks!

Nepareizi veikts remonts ir bīstams. Remontu un bojātu pieslēguma vadu nomainīšanu drīkst veikt tikai mūsu apmācīts klientu servisa tehniķis. Ja ierīce ir bojāta, izņemiet kontaktdakšu no sienas kontaktligzdas vai izslēdziet drošinātājus drošinātāju kastē. Sazinieties ar klientu apkalpošanas dienestu.

LED spuldzes

Bojātas LED spuldzes drīkst nomainīt tikai ražotājs, viņa servisa dienesta pārstāvji vai speciāli apmācīti speciālisti (elektriķi).

Ierīcē iekļuvis ūdens

Ja gatavošanas vai tīrīšanas laikā ierīce iekļūst ūdens, rīkojieties, kā aprakstīts tālāk.

1. Izslēdziet ierīci.
2. Atveriet apakšējo atvilktni un uzslaukiet pilošo ūdeni.
3. Atstājiet ierīci izslēgtu 24 stundas.

Pēc šī laika ierīci varat izmantot tālāk neierobežoti.

Traucējumu tabula

Traucējums	Iespējamais iemesls	Risinājums
Iekārta nedarbojas	Kontaktdakša nav iesprausta kontaktligzdā	Pievienojiet iekārtu pie elektrotīkla
	Elektropadeves pārtraukums	Pārbaudiet, vai darbojas citas virtuves iekārtas
	Bojāts drošinātājs	Pārbaudiet, vai iekārtas drošinātājs drošinātāju kārbā nav bojāts
Ierīce nedarbojas.	Filtra pārsegs nav aizvāzts.	Pilnībā aizvāziet filtra pārsegu.
Ierīce nevar iebīdīt vai izbīdīt.	Drošinātājs drošinātāja kastē ir bojāts.	Sazinieties ar klientu apkalpošanas dienestu.
Nedarbojas tautiņu apgaismojums.	Vadības ierīce ir bojāta.	Sazinieties ar Klientu apkalpošanas dienestu.
Apgaismojums nedarbojas.	LED spuldzes ir bojātas.	Sazinieties ar klientu apkalpošanas dienestu.
Displejā mirgo  vai.?	Tauku filtrs vai aktīvās ogles filtrs ir piesātināts.	Tīriet filtru vai nomainiet aktīvās ogles filtru. → "Tīrīšana un apkope" 29. lappusē

Klientu apkalpošanas dienests

Lai saņemtu pilnvērtīgu konsultāciju, zvanot uz klientu apkalpošanas dienestu, lūdzam norādīt izstrādājuma numuru (E nr.) un rūpnīcas sērijas numuru (FD nr.). Datu plāksnīte ar numuriem atrodas ierīces korpusa priekšā zem darba virsmas.

Lai šie dati būtu uzreiz pieejami, savas ierīces datus un klientu apkalpošanas dienesta tālruna numuru varat ierakstīt tālāk paredzētajā vietā.

E Nr.	FD Nr.
Klientu apkalpošanas dienests 	

Ņemiet vērā, ka klientu apkalpošanas dienesta tehniķa izsaukšana, lai novērstu nepareizas lietošanas dēļ radušos kļūmi, ir maksas pakalpojums arī garantijas laikā.

Remonta uzdevums un konsultācijas traucējumu gadījumā

Visu valstu kontaktdatus Jūs atradīsiet pielikumā esošajā tehniskā servisa dienestu sarakstā.

Paļaujieties uz ražotāja lietpratību. Tādējādi jūs varat būt drošs, ka remontdarbus veic apmācīti servisa tehniķi, kam pieejamas jūsu ierīcei paredzētas oriģinālās rezerves daļas.

Aprīkojums

Papildpiederumi

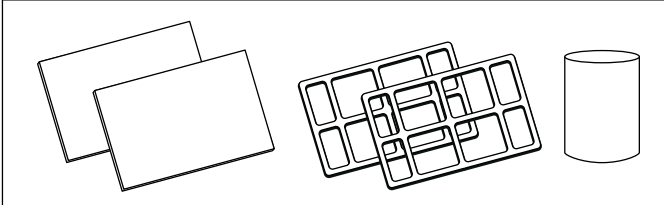
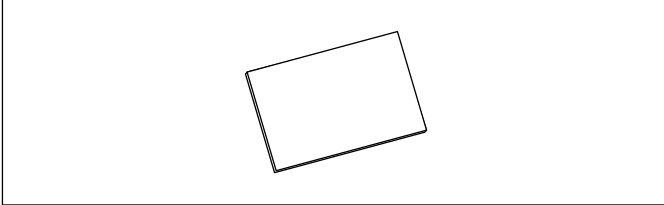
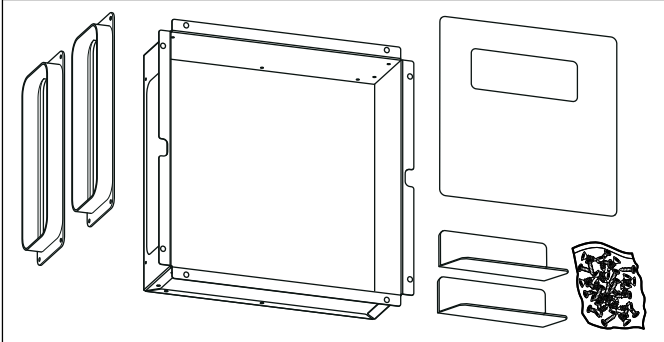
Piederums	Pasūtījuma numurs
Gaisa cirkulācijas komplekts – sākotnējā komplektācija	Z92IDP9X0
	
Aktīvās ogles filtrs – rezerves filtrs	Z92IDQ9X0
	
Attālās uzstādīšanas komplekts	Z92IDM9X0
	



A series of horizontal lines for writing, spaced evenly down the page.

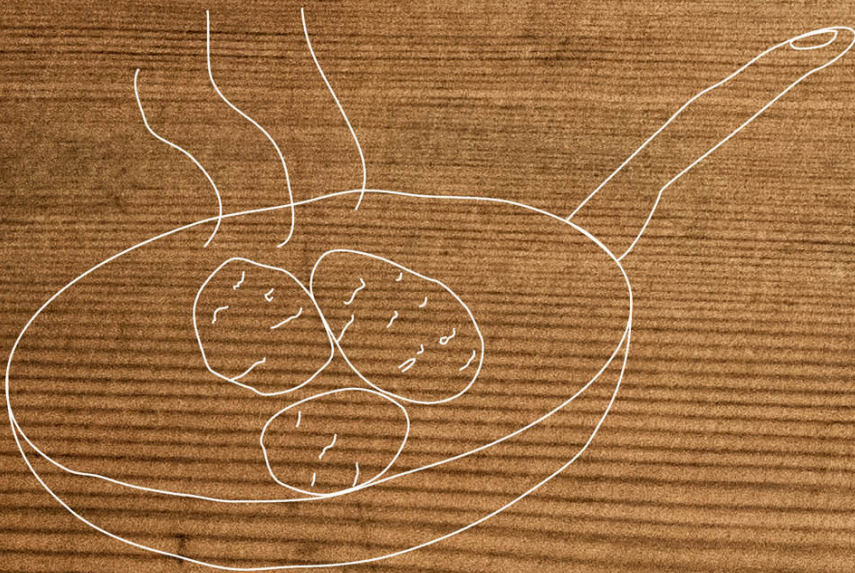

BSH Hausgeräte GmbH
Carl-Wery-Straße 34
81739 München, GERMANY

REGISTER YOUR PRODUCT
ONLINE NEFF-HOME.COM



9001364756
021111
et, lt, lv