

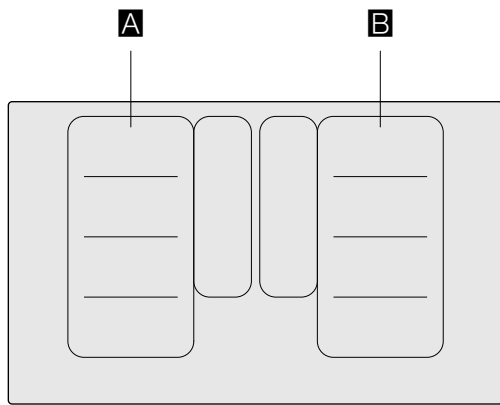





KOGESEKTION

[da] BRUGSANVISNING

T68.S6...



		g^*	b^*
A / B		2.200 W	3.700 W
		3.300 W	3.700 W
		2.600 W	3.700 W
		3.300 W	3.700 W

*  IEC 60335-2-6

Indholdsfortegnelse

	Brugsbetingelser	5		ShortBoost funktion	21
	Vigtige sikkerhedsanvisninger	6		Gode råd om anvendelsen	21
	Årsager til skader	7		Aktivere	21
	Oversigt	7		Deaktivere	21
	Miljøbeskyttelse	8		Varmholdningsfunktion	21
	Råd om energibesparelse	8		Aktivere	21
	Miljøvenlig bortskaffelse	8		Deaktivere	21
	Madlavning med induktion	8		Overføring af indstillinger	22
	Fordele ved madlavning med induktion	8		Aktivere	22
	Kogegrej	8		Stegesensorik	22
	Lær apparatet at kende	10		Fordele ved stegning	22
	Betjenings panel	10		Pander til stegesensoren	22
	Kogezonerne	11		Temperaturtrin	23
	Restvarmeindikator	11		Tabel	23
	Twist-pad med Twist knap	12		Teppan Yaki og Grill til FlexZonen	26
	Fjern Twist-knappen	12		Indstilling	28
	Opbevare Twist-knappen	12		Børnesikring	28
	Drift uden Twistknap	12		Aktivering/deaktivering af børnesikring	28
	Betjening af maskinen	13		Permanent børnesikring	28
	Tænde og slukke kogetoppen	13		Aftørringssikring	29
	Indstille kogezone	13		Automatisk sikkerhedsafbrydelse	29
	Gåde råd om tilberedning	13		Grundindstillinger	30
	Flex zone	16		Sådan åbnes grundindstillingerne:	31
	Anbefalinger for brug af kogegrej	16		Visning af energiforbrug	32
	Som to uafhængige kogezoner	16		Test af gryder/pander	32
	Som en enkelt kogezone	16		PowerManager	33
	Move-funktion	17		Home Connect	33
	Aktivere	17		Opsætning	33
	Deaktivere	17		Home Connect indstillinger	35
	FlexPlus zone	18		Softwareopdatering	37
	Oplysninger om gryder og pander	18		Fjerndiagnostik	37
	Aktivere	18		Oplysning om datasikkerhed	37
	Deaktivere	18		Overensstemmelseserklæring	37
	Tidsfunktioner	19		Forbindelse emhætte	38
	Programmere tilberedningstiden	19		Opsætning	38
	Minuturet	19		Afbryde fra netværk	39
	Stopur-funktion	20		Styring af emhætte via kogetop	39
	PowerBoost-funktion	20		Indstillinger for emhættestyring	40
	Aktivere	20			
	Deaktivere	20			

 Rengøring	40
Kogesektion	40
Kogetoppens ramme	40
Twistknap	40
 Hyppigt stillede spørgsmål og svar (FAQ) ...	41
 Hvad skal jeg gøre, hvis der opstår en fejl? ..	43
 Kundeservice	44
E-nummer og FD-nummer:	44
 Prøveretter	45

Der findes yderligere oplysninger om produkter, tilbehør, reservedele og services på internettet: **www.neff-international.com** og Online-Shop: **www.neff-eshop.com**

Brugsbetingelser

Læs denne vejledning omhyggeligt igennem. Opbevar brugs- og monteringsvejledningen samt apparats papirer til senere brug eller til kommende ejere af apparatet.

Kontroller apparatet efter udtagning af emballagen. Hvis der er opstået skader under transporten, må du ikke tilslutte apparatet. Kontakt vores serviceafdeling med en skriftlig beskrivelse af skaderne, da du ellers mister retten til enhver form for erstatning.

Apparater uden netstik må udelukkende tilsluttes af en autoriseret fagmand. Der kan ikke gøres krav gældende om garantiydelse ved skader, der skyldes forkert tilslutning.

Dette apparat skal installeres i henhold til medfølgende monteringsvejledning.

Dette apparat er kun beregnet til anvendelse i private husholdninger og hjemmet. Anvend kun apparatet til tilberedning af madvarer og drikkevarer. Der skal holdes øje med tilberedningen. Der skal uafbrudt holdes øje med en kortvarig tilberedning. Anvend kun apparatet i lukkede rum.

Dette apparat er beregnet til brug i en højde på op til maksimalt 4000 meter over havets overflade.

Anvend ikke en afdækning over kogesektionen. Sådanne afdækninger kan medføre tilskadecomst, f.eks. som følge af overophedning, antænding eller revnedannelse i materialerne.

Anvend kun sikkerhedsanordninger eller børnebeskyttelsesgitre, som er frigivet af os. Uegnede sikkerhedsanordninger eller børnebeskyttelsesgitre kan medføre.

Dette apparat er ikke beregnet til brug med et eksternt tidsur eller en fjernbetjening.

Dette apparat kan benyttes af børn fra en alder af 8 år og af personer med reducerede fysiske, sensoriske eller mentale evner eller manglende erfaring eller viden, hvis de er under opsyn af en person, der er ansvarlig for deres sikkerhed, eller hvis de er blevet instrueret i sikker brug af apparatet og har forstået de farer og risici, der kan være forbundet med brugen af apparatet.

Børn må ikke bruge apparatet som legetøj. Rengøring og vedligeholdelse må ikke udføres af børn, med mindre de er over 15 år gamle og er under opsyn.

Børn, som er under 8 år, skal altid befinde sig på sikker afstand af apparatet og dets tilslutningsledning.

Personer, der har implanteret et medicinsk apparat (f.eks. en pacemaker eller en defibrillator), skal konsultere deres læge for at sikre, at det pågældende apparat stemmer overens med direktivet 90/385/EØF fra Rådet fra de Europæiske Fællesskaber af 20.juni 1990 samt med DIN EN 45502-2-1 og DIN EN 45502-2-2, og at det pågældende apparat er valgt, implanteret og programmeret i henhold til VDE-AR-E 2750-10. Hvis disse forudsætninger er opfyldt, og hvis der endvidere anvendes køkkenredskaber og håndtag på gryder og pander, som ikke er af metal, er der ingen risiko forbundet ved brug af induktions-kogesektion i henhold til sit formål.

Vigtige sikkerhedsanvisninger

Advarsel – Brandfare!

- Varm olie og fedtstof kan hurtigt blive antændt. Lad aldrig varm olie eller fedtstof være uden opsyn. Sluk aldrig ild med vand. Sluk for kogezonen. Kvæl forsigtigt flammerne med et låg, et brandtæppe eller lignende.
- Kogezonerne bliver meget varme. Læg aldrig brændbare genstande på kogesektionen. Opbevar ikke genstande på kogesektionen.
- Apparatet bliver meget varmt. Opbevar ikke brændbare genstande eller spraydåser i skuffen direkte under kogesektionen.
- Kogesektionen slukkes af sig selv og kan ikke mere betjenes. Der er risiko for, at den tænder sig selv på et senere tidspunkt. Slå sikringen i sikringsskabet fra. Kontakt kundeservice.
- Der må ikke anvendes en afdækning over kogesektionen. Sådanne afdækninger kan medføre tilskadekomst, f.eks. som følge af overophedning, antænding eller revnedannelse i materialerne.

Advarsel – Fare for forbrænding!

- Kogezonerne og området omkring dem, især en eventuel kogesektionsramme, bliver meget varme. Rør aldrig de varme flader. Hold børn på sikker afstand.
- Kogezonen varmer, men indikatoren fungerer ikke. Slå sikringen i sikringsskabet fra. Kontakt kundeservice.
- Genstande af metal bliver hurtigt meget varme på induktionskogesektionen. Læg aldrig genstande af metal, som f.eks. knive, skeer, gafler eller låg på kogesektionen.
- Efter hver brug skal du altid afbryde kogesektionen med hovedafbryderen. Vent ikke, til kogesektionen afbrydes automatisk på grund af manglende kogegrej.

Advarsel – Fare for elektrisk stød!

- Fagligt ukorrekte reparationer er farlige. Reparationer må kun udføres af en kundeservicetekniker, der er uddannet af os. Det samme gælder udskiftning af tilslutningsledninger. Træk netstikket ud af kontakten, eller slå sikringen fra i sikringsskabet, hvis apparatet er defekt. Kontakt kundeservice.
- Indtrængende fugtighed kan forårsage et elektrisk stød. Anvend aldrig højtryksrensere eller dampstråler.
- Et defekt apparat kan forårsage et elektrisk stød. Tænd aldrig for et defekt apparat. Træk netstikket ud af kontakten, eller slå sikringen fra i sikringsskabet. Kontakt kundeservice.
- Knæk eller brud i glaskeramikken kan forårsage elektrisk stød. Slå sikringen i sikringsskabet fra. Kontakt kundeservice.

Advarsel – Fare pga. af magnetfelt!

Aftagelige betjeningslementer er magnetiske. Magneter kan påvirke elektroniske implantater, f.eks. pacemakere eller insulinpumper. Personer med elektroniske implantater bør ikke bære et betjeningslement tæt ved kroppen (f.eks. i bryst- eller bukselommer), og det tilrådes at overholde en mindsteafstand på 10 cm.

Advarsel – Fare for fejl!

Denne kogesektion er udstyret med en ventilator på undersiden. Hvis der er placeret en skuffe under kogesektionen, må der ikke opbevares små eller spidse genstande i skuffen, og heller ikke papir eller viskestykker. Disse genstande kan blive suget op og beskadige ventilatoren eller forringe kølingen. Der skal minimum være en afstand på 2 cm mellem genstandene i skuffen og ventilatorens indgangsåbning.

Advarsel – Fare for tilskadekomst!

- Ved tilberedning i vandbad kan kogesektionen og gryden springe på grund af overophedning. Beholderen i vandbadet må ikke være i direkte berøring med bunden i den vandfyldte gryde. Der må kun anvendes varmebestandige beholdere.
- Hvis der er væske mellem grydebund og kogezone, kan gryden pludselig hoppe på kogezonen. Sørg for, at både kogezone og grydebund altid er tørre.

Årsager til skader

Pas på!

- Kogegrej med en ru bund kan ridse kogesektionen.
- Sæt aldrig tomt kogegrej på kogefelterne. Der kan opstå skader.
- Stil ikke varmt kogegrej på afbryderpanelet, indikatorzonen eller kanten af kogesektionen. Der kan opstå skader.
- Hvis tunge eller spidse genstande falder ned på kogepladen, kan den tage skade.
- Sølvpapir og kogegrej af plastik smelter, hvis det anbringes på et varmt kogefelt. Det anbefales ikke at bruge hætter på kogesektionen.

Oversigt

I tabellen herunder findes en oversigt over de hyppigste skader:

Skade	Årsag	Afhjælpning
Pletter	Overkogt mad.	Fjern straks overkogt mad med en glasskraber.
	Uegnede rengøringsmidler.	Anvend kun rengøringsmidler, der er beregnet til kogetoppe af denne type.
Ridser	Salt, sukker og sand.	Anvend ikke kogetoppen som arbejds- eller afsætningsplads.
	Ru bunde på gryder eller pander ridser kogetoppen.	Kontroller gryder og pander.
Misfarvninger	Uegnede rengøringsmidler.	Anvend kun rengøringsmidler, der er beregnet til kogetoppe af denne type.
	Slidmærker fra gryder og pander.	Løft gryder og pander, når de flyttes.
Muslingefor- mede skader i glasset	Sukker, retter med højt sukkerindhold.	Fjern straks overkogt mad med en glasskraber.

Miljøbeskyttelse

I dette kapitel findes oplysninger om energibesparelse og om, hvordan apparatet bortskaffes korrekt.

Råd om energibesparelse

- Brug altid låget, som følger med hver enkelt gryde. Når du tilbereder uden låg, kræves der meget energi. Anvend et glaslåg for at kunne holde øje med retten uden at skulle løfte låget.
- Brug kogegrej med flad bund. En bund, som ikke er flad, kræver meget energi.
- Diameteren på bunden af kogegrejet bør svare til størrelsen på kogefeltet. Bemærk: producenterne af kogegrejet vil ofte angive diameteren øverst på kogegrejet, som normalt er lidt større end bunden.
- Brug mindre kogegrej til små mængder. Stort kogegrej med lidt indhold kræver meget energi.
- Brug lidt vand, når du koger. På den måde sparer du energi, og du bevarer vitaminerne og mineralerne i grøntsagerne.
- Vælg det lavest mulige styrketrin til tilberedningen. Hvis styrketrinet er for højt, spildes der energi.

Miljøvenlig bortskaffelse

Emballagen skal bortskaffes korrekt iht. reglerne for miljøbeskyttelse.



Dette apparat er klassificeret iht. det europæiske direktiv 2012/19/EU om affald af elektrisk- og elektronisk udstyr (waste electrical and electronic equipment - WEEE).

Dette direktiv angiver rammerne for indlevering og recycling af kasserede apparater gældende for hele EU.

Madlavning med induktion

Fordele ved madlavning med induktion

Madlavning med induktion adskiller sig markant fra almindelige madlavningsformer, fordi varmen opstår direkte i gryden eller panden. Det giver en hel række fordele:

- Tidsbesparelser ved kogning og stegning.
- Energibesparelse.
- Lettere pleje og rengøring. Overkogte retter brænder ikke så hurtigt fast.
- Kontrol af varmen og større sikkerhed: Kogetoppen forøger eller reducerer varmetilførslen umiddelbart efter betjeningen. Kogetoppen afbryder straks varmetilførslen, hvis gryden eller panden tages af kogezone, uden at der forinden blev slukket for den.

Kogegrej

Anvend kun ferromagnetiske gryder og pander til madlavning med induktion, f.eks.:

- Gryder og pander af rustfrit stål
- Gryder og pander af støbejern
- Induktionsegne specialgryder og -pander af rustfrit stål.

Der findes oplysninger om, hvilke typer gryder og pander, der er egnede til induktion i kapitlet → "Test af gryder og pander".

For at opnå et godt resultat skal det ferromagnetiske område på grydebunden have samme størrelse som kogezone. Prøv igen med en mindre kogezone, hvis gryden eller panden ikke bliver registreret på en kogezone.

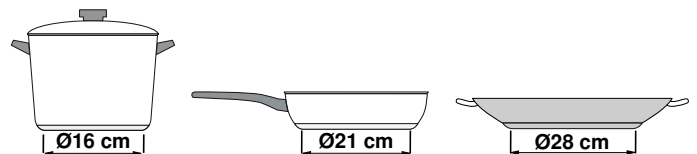

Når den fleksible kogezone anvendes som én kogezone, kan der anvendes større gryder eller pander, som er specielt egnede til dette område. Der findes oplysninger om placering af gryder og pander i kapitlet → "Flex zone".



Der findes også induktionsegnede gryder og pander, hvis bund ikke er ferromagnetisk over hele fladen:

- Hvis grydens eller pandens bund kun er delvist ferromagnetisk, bliver det ferromagnetiske område meget varmt. Det kan medføre, at varmen ikke bliver fordelt jævnt. Det område, der ikke er ferromagnetisk, opnår muligvis en for lav temperatur, som er uegnet til madlavning.

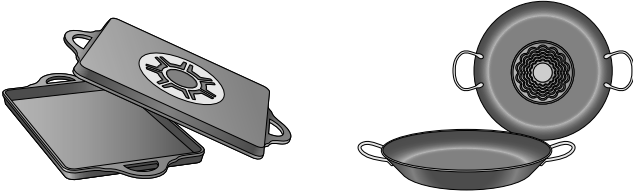

- Hvis grydens eller pandens bund også indeholder aluminium, er det ferromagnetiske område også forringet. Det kan ske, at en sådan gryde eller pander ikke bliver ordentlig varm eller eventuelt slet ikke bliver registreret.

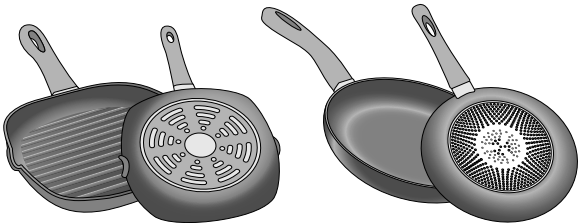

Uegnet kogegrej

Brug aldrig en spredningsdiffusionsplade eller kogegrej af:

- normalt tyndt stål
- glas
- ler
- kobber
- aluminium

Egenskaber for gryde-/pandebund

Bundens beskaffenhed på gryder og pander kan påvirke resultatet af madlavningen. Anvend gryder og pander af materialer, som fordeler varmen jævnt, f.eks. gryder med "sandwich-bund" af rustfrit stål, for på den måde kan der spares både tid og energi.

Anvend gryder og pander med flad bund, ujævne bunde forringer varmetilførslen.

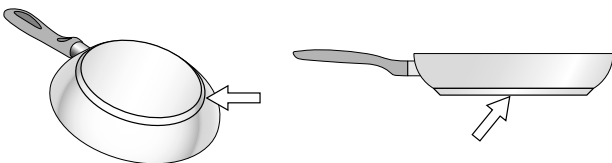

Intet kogegrej eller kogegrej i uegnet størrelse

Hvis du ikke anbringer noget kogegrej i det valgte kogefelt, eller hvis kogegrejet ikke er egnet i relation til materiale eller størrelse, begynder tilberedningsniveauet at blinke på displayet til kogefeltet. Placer egnet kogegrej i feltet, så det holder op med at blinke. Hvis der går mere end 90 sekunder, afbrydes kogefeltet automatisk.

Tomt kogegrej eller kogegrej med tynd bund

Opvarm ikke tomt kogegrej, og brug ikke kogegrej med tynd bund. Kogesektionen er udstyret med et internt sikkerhedssystem, men tomt kogegrej kan opvarmes så hurtigt, at funktionen "automatisk afbrydelse" ikke kan nå at reagere på høje temperaturer. Kogegrejets bund kan ridse og ødelægge kogefeltets overflade. I så fald skal du ikke røre ved kogegrejet, men slukke for kogefeltet. Hvis den ikke virker efter at være blevet kølet af, skal du kontakte serviceafdelingen.

Registrering af gryder og pander

Alle kogezonerne har en undergrænse for registrering af gryder og pander, som afhænger af den ferromagnetiske diameter og af gryde-/pandebundens materiale. Benyt derfor altid den kogezone, hvis diameter passer bedst til den anvendte gryde eller pander.

Lær apparatet at kende







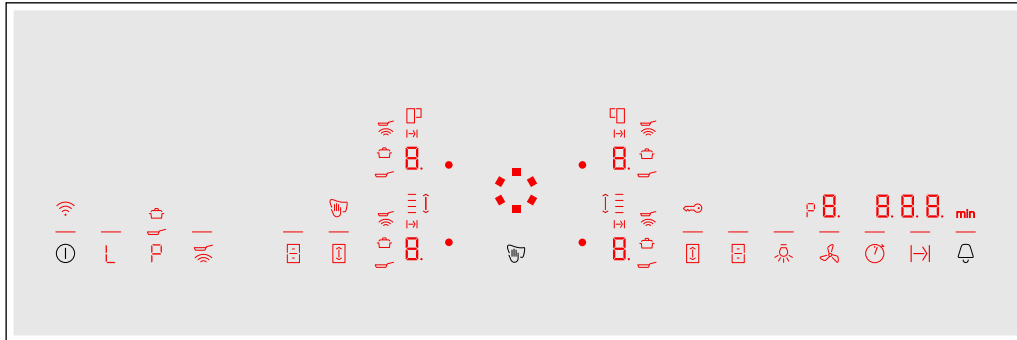









Der findes oplysninger om kogezonernes størrelser og effekter i → Side 2

Bemærk: . Alt efter apparattype kan der være afvigelser i farve og andre detaljer.

Betjenings panel



Betjeningsfelter	
	Hovedafbryder
	Varmholdningsfunktion
	Powerboost- og Shortboost-funktion
	Stegesensor
	Fleksibel kogezone
	Move-funktion
	Stopurs-funktion
	Indstilling af tilberedningstid
	Minutur og børnesikring
	Emhættestyring
	Emhættebelysning

Indikatorer	
	Driftstilstand
	Kogetrin
	Restvarme
	PowerBoost- og ShortBoost-funktion
	PowerBoost-funktion
	ShortBoost-funktion
	Varmholdningsfunktion
	Stegesensor
	Fleksibel kogezone
	Move-funktion
	FlexPlus-kogezone
	Indstilling af tilberedningstid
	Timer-funktion
	Tids-indikator
	Børnesikring
	Låsning af betjeningsfelt ved rengøring
	WLAN

Betjeningsfelter





Når kogetoppen opvarmes, lyser symbolerne for de betjeningsflader, der aktuelt er tilgængelige.

Når et symbol berøres, bliver den pågældende funktion aktiveret.

Anvisninger

- Betjeningsfladernes symboler lyser afhængigt af deres tilgængelighed. Kogezonernes indikatorer eller de valgte funktioner lyser kraftigere.
- Sørg altid for, at betjeningsfeltet er rent og tørt. Fugt kan forringe funktionen.
- Placer ikke gryder eller pander i nærheden af indikatorer og sensorer. Elektronikken kan blive overophedet.

Kogezonerne

Kogezone	
	Enkelt kogezone Anvend en gryde eller pande med en passende størrelse.
	Fleksibel kogezone Se afsnit → " <i>Flex zone</i> "
 / 	FlexPlus-kogezone FlexPlus-kogezoner tændes altid i forbindelse med hhv. den højre eller den venstre fleksible kogezone. Se afsnit → " <i>FlexPlus zone</i> "
Anvend kun gryder og pander, der er egnet til induktionskogetoppe, se afsnit → " <i>Madlavning med induktion</i> "	

Restvarmeindikator

Kogetoppen er forsynet med en restvarmeindikator for hver kogezone. Den viser, når en kogezone stadigvæk er varm. Rør ikke ved kogezonen, så længe restvarmeindikatoren lyser.

Afhængigt af restvarmens temperatur vises følgende:

- Indikator **H**: høj temperatur
- Indikator **h**: lav temperatur

Hvis gryden eller panden tages af kogezonen under madlavningen, blinker restvarmeindikatoren og det valgte kogetrin skiftevis.

Når der er slukket for kogezonen, lyser restvarmeindikatoren vedvarende.

Restvarmeindikatoren lyser også, når kogetoppen er slukket, så længe kogezonen er varm.

Twist-pad med Twist knap

Twistpad er det indstillingsområde, hvor der kan vælges kogezone og indstilles kogetrin med Twist-knappen. I Twistpad-området centrerer Twist-knappen sig automatisk.

Twist-knappen er magnetisk og bliver placeret på Twistpad. For at aktivere en kogezone skal Twist-knappen berøres ud for den ønskede kogezone. Vælg kogetrinnet ved at dreje Twist-knappen.

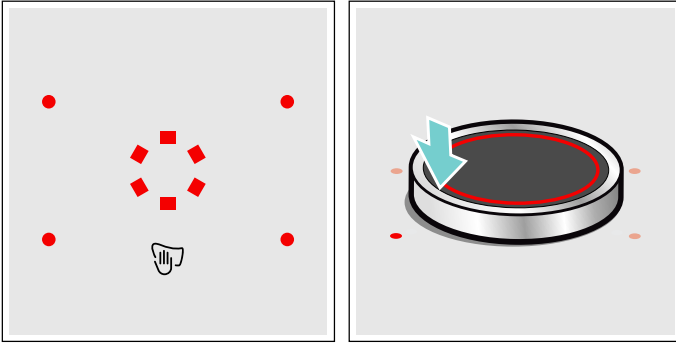

Placer Twist-knappen på Twistpad'en, så den befinder sig i midten af de indikatorer, der afgrænser Twistpad-området.

Anvisninger

- Selv om Twist-knappen ikke er helt centreret, påvirker det ikke dens funktion.
- Hold altid Twist-knappen ren. Snavs kan forringe dens funktion.

Fjern Twist-knappen.

Når Twist-knappen fjernes, aktiveres funktionen til låsning af betjeningsfelt ved rengøring.

Twist-knappen kan fjernes under madlavningen. Funktionen til låsning af betjeningsfelt ved rengøring aktiveres i 35 sekunder. Hvis Twist-knappen ikke sættes tilbage på sin position efter dette tidsrum, slukkes kogetoppen.

Advarsel – Brandfare!

Hvis der i løbet af disse 35 sekunder lægges en metalgenstand på Twistpad-området, kan det ske, at kogetoppen fortsætter med at varme. Sluk derfor altid for kogesektionen med hovedafbryderen.

Opbevare Twist-knappen





Der befinder sig en kraftig magnet inde i Twist-knappen. Sørg for, at Twist-knappen ikke kommer i nærheden af magnetiske datamedier, som f.eks. kreditkort og kort med magnetstriber. De kan blive ødelagt.

Den kan også forårsage fejl i TV-apparater og computerskærme.

Bemærk: Twist-knappen er magnetisk. Metalpartikler på dens underside kan ridse kogetoppens overflade. Rens altid Twist-knappen grundigt.

Drift uden Twistknap

Kogesektionen kan også betjenes uden Twist-knappen:

1. Aktiver kogesektionen med hovedafbryderen.
2. Berør samtidigt inden for de næste 5 sekunder symbolerne  og  i 4 sekunder. Der lyder et signal.
3. Berør symbolet  gentagne gange, indtil indikatoren for den ønskede kogezone lyser.
4. Indstil derefter det ønskede kogetrin med symbolerne  eller .

Kogezonen er aktiveret.

Anvisninger



- Timer-funktionen kan ikke aktiveres uden Twist-knappen.
- Twist-knappen kan når som helst placeres på Twistpad igen.

Betjening af maskinen

I dette kapitel beskrives, hvordan kogezoneerne indstilles. I tabellen vises kogetrin og tilberedningstider for forskellige retter.

Tænde og slukke kogetoppen

Kogetoppen tændes og slukkes med hovedafbryderen.

For at tænde: Berør symbolet . Symbolerne, der hører til kogezoneerne, samt de aktuelt tilgængelige funktioner lyser. Ved siden af kogezoneerne lyser . Læg Twist-knappen på indstillingsområdet. Kogesektionen er klar til brug.

Slukke: Berør symbolet  , til indikatoren slukkes. Alle kogezoneer er slukket. Restvarmeindikatoren lyser, til kogezoneerne er tilstrækkeligt afkølet.

Anvisninger

- Kogesektionen slukkes automatisk, når kogezoneerne har været slukket i nogle sekunder.
- De valgte indstillinger gemmes i 4 sekunder, efter at kogesektionen er blevet slukket. Hvis kogesektionen tændes igen indenfor dette tidsrum, bliver den aktiveret med de sidste indstillinger.

Indstille kogezone

Indstil det ønskede kogetrin med Twist-knappen.

Kogetrin 1 = laveste trin.

Kogetrin 9 = højeste trin.

Hvert kogetrin har et mellemtrin. Det er markeret med en prik.

Anvisninger

- For at beskytte sårbare dele i apparatet mod overophedning eller elektrisk overbelastning kan kogesektionen midlertidigt reducere effekten.
- For at undgå støj udvikling fra apparatet kan kogesektionen midlertidigt reducere effekten.

Vælg kogezone og kogetrin

Kogetoppen skal være tændt.

1. Vælg kogezone. Dette gøres ved at berøre Twist-knappen ud for den ønskede kogezone.
2. Drej Twist-knappen, til det ønskede kogetrin vises i indikatoren.

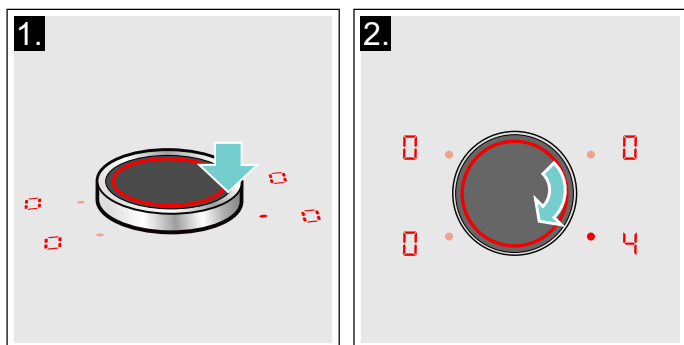

Kogetrinnet er indstillet.

Ændre kogetrin

Korriger kogezoneen og det ønskede kogetrin med Twist-knappen.

Slukke kogezone

Vælg kogezoneen, og drej Twist-knappen, til  vises. Kogezoneen slukkes, og restvarmeindikatoren vises.

Anvisninger

- Hvis der ikke er anbragt kogegrej på kogefeltet, vil det valgte styrketrin blinke. Efter et stykke tid slukkes kogefeltet.
- Hvis det er placeret kogegrej på kogefeltet, før der tændes for pladen, registreres dette inden for 20 sekunder, efter at hovedafbryderen er tændt, og kogefeltet vælges automatisk. Når kogegrejet er registreret, skal du vælge indstilling for pladen inden for de næste 20 sekunder. Hvis ikke afbrydes kogefeltet. Hvis du placere mere end et kogegrej på kogepladen og tænder, registreres kun det ene kogegrej.

Gåde råd om tilberedning

Gode råd

- Rør rundt med jævne mellemrum under opvarmning af pure, cremesupper og tykflydende saucer.
- Indstil kogetrin 8 - 9 til forvarmning.
- Ved tilberedning med låg: Skru ned for kogetrinnet, så snart der kommer damp ud mellem gryden og låget. Det er ikke nødvendigt med damp for at opnå et godt resultat af madlavningen.
- Hold gryden tildækket efter tilberedningen frem til serveringen.
- Følg producentens anvisninger ved madlavning i trykkoger.
- Tilbered ikke retter længere end nødvendigt for at bevare næringsstofferne. Den optimale tilberedningstid kan indstilles med minuturet.
- Det er sundere, at undgå at opvarme olie så meget, at den ryger.
- Steg retter, der skal brunes, i små portioner efter hinanden.
- Gryder og pander kan opnå meget høje temperaturer under tilberedningen. Det anbefales at anvende grydelapper.
- Der findes gode råd om energibesparende madlavning i kapitlet → "Miljøbeskyttelse"

Tilberedningstabel

Tabellen indeholder oplysninger om, hvilket kogetrin der er egnet til de enkelte retter. Tilberedningstiden kan ændre sig afhængigt af retternes art, vægt, tykkelse og kvalitet.

	Kogetrin	Tilberedningstid (min.)
Smeltning		
Chokolade, overtrækschokolade	1 - 1.	-
Smør, honning, gelatine	1 - 2	-
Opvarmning og varmholdning		
Sammenkogt ret, f.eks. linsegryde	1. - 2	-
Mælk*	1. - 2.	-
Opvarmning af pølser i vand*	3 - 4	-
Optøning og opvarmning		
Spinat, dybfrost	3 - 4	15 - 25
Gullasch, dybfrost	3 - 4	35 - 55
Trække, simre		
Kartoffelklöße (tysk specialitet)*	4. - 5.	20 - 30
Fisk*	4 - 5	10 - 15
Hvide saucer, f.eks. bechamelsauce	1 - 2	3 - 6
Monterede saucer, f.eks. bearnaisesauce, hollandaisesauce	3 - 4	8 - 12
Kogning, dampning		
Ris (med dobbelt mængde vand)	2. - 3.	15 - 30
Mælkeris***	2 - 3	30 - 40
Pillekartofler	4. - 5.	25 - 35
Hvide kartofler	4. - 5.	15 - 30
Dejretter, pasta*	6 - 7	6 - 10
Sammenkogt ret	3. - 4.	120 - 180
Supper	3. - 4.	15 - 60
Grøntsager	2. - 3.	10 - 20
Grøntsager, dybfrosne	3. - 4.	7 - 20
Tilberedning i trykkoger	4. - 5.	-
Grydestegning		
Benløse fugle	4 - 5	50 - 65
Grydesteg	4 - 5	60 - 100
Gullasch***	3 - 4	50 - 60
* Uden låg		
** Vend flere gange		
*** Forvarmning ved kogetrin 8 - 8.		

	Kogetrin	Tilberedningstid (min.)
Tilberedning ved lav varme / stegning med lidt olie*		
Schnitzel, naturel eller paneret	6-7	6-10
Schnitzel, dybfrost	6-7	6-12
Kotelet, naturel eller paneret**	6-7	8-12
Steak (tykkelse 3 cm)	7-8	8-12
Fjerkræbryst (tykkelse 2 cm)**	5-6	10-20
Fjerkræbryst, dybfrost**	5-6	10-30
Frikadeller (tykkelse 3 cm)**	4.-5.	20-30
Hamburgers (tykkelse 2 cm)**	6-7	10-20
Fisk og fiskefilet, naturel	5-6	8-20
Fisk og fiskefilet, paneret	6-7	8-20
Fisk, paneret og dybfrost, f.eks. fiskepinde	6-7	8-15
Rejer, krebsdyr	7-8	4-10
Sautering af grøntsager og svampe, friske	7-8	10-20
Panderetter, grøntsager, kød i strimler, asiatisk	7-8	15-20
Dybfrostretter, f.eks. panderetter	6-7	6-10
Pandekager (stegt én ad gangen)	6.-7.	-
Omeletter (stegt én ad gangen)	3.-4.	3-10
Spejlæg	5-6	3-6
Fritering* (150-200 g pr. portion i 1-2 liter olie, friteret portionsvis)		
Dybfrostprodukter, f.eks. pommes frites, chicken nuggets	8-9	-
Kroketter, dybfrosne	7-8	-
Kød, f.eks. kyllingestykker	6-7	-
Fisk, paneret eller i øldej	6-7	-
Grøntsager, svampe, paneret eller i øldej, tempura	6-7	-
Småt bagværk, f.eks. berlinerpfannkuchen, frugt i øldej	4-5	-
* Uden låg		
** Vend flere gange		
*** Forvarmning ved kogetrin 8-8.		

Flex zone

Efter ønske kan den anvendes som én kogezone eller som to uafhængige kogezone.

Den består af fire induktorer, som fungerer uafhængigt af hinanden. Når den fleksible kogezone er i drift, er det kun det område, som er dækket af en gryde eller pande, der bliver aktiveret.

Anbefalinger for brug af kogegrej

For at garantere en god varmedetektion og -fordeling anbefales det at stille kogegrejet korrekt:

Som en enkelt kogezone

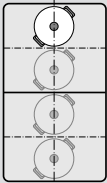

Diameter mindre eller lig med 13 cm
Placer gryde eller pander på en af de fire positioner, som er vist på afbildningen.

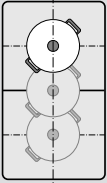

Diameter over 13 cm
Placer gryde eller pander på en af de tre positioner, som er vist på afbildningen.

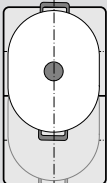

Hvis gryden eller panden bruger mere end én kogezone, skal de placeres begyndende ved den øverste eller den underste kant af den fleksible kogezone.

Som to uafhængige kogezone

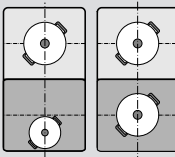

De forreste og de bageste kogezone med hver to induktorer kan anvendes uafhængigt af hinanden. Indstil det ønskede kogetrin for hver af kogezone. Anvend kun én gryde eller pande på hver kogezone.

Gode råd

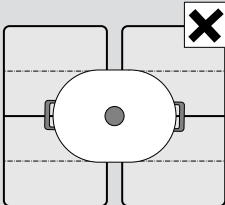

Ved kogetoppe med mere end én fleksibel kogezone skal gryder og pander placeres, så de kun dækker den ene af de fleksible kogezone. Ellers bliver kogezoneerne ikke korrekt aktiveret, og resultatet af madlavningen bliver ikke tilfredsstillende.

Som to uafhængige kogezone

Den fleksible kogezone fungerer som to uafhængige kogezone.



Aktivere

Se kapitlet → "Betjening af maskinen"

Som en enkelt kogezone

Anvendelse af hele kogezone ved at forbinde begge kogezone.

Forbinde de to kogezone

1. Sæt gryden eller panden på. Vælg den ene af de to kogezone, som hører til den fleksible zone, og indstil kogetrinnet.
2. Berør symbolet . Indikatoren  lyser. Den fleksible kogezone er aktiveret.

Bemærk: Kogetrinnet vises i begge indikatorer for den fleksible kogezone.

Ændre kogetrin

Vælg den ene af de to kogezone, som hører til den fleksible zone, og indstil kogetrinnet med Twist-knappen.

Tilføj nye gryder eller pander

Sæt den nye gryde eller pande på en af de to kogezone i den fleksible kogezone, og berør derefter symbolet  to gange. Den nye gryde eller pande bliver registreret, og det forinden valgte kogetrin bibeholdes.

Bemærk: Hvis gryden eller panden på den anvendte kogezone bliver flyttet eller løftet, starter kogetoppen en automatisk søgning, og kogetrinnet, der var valgt forinden, bibeholdes.

Adskille de to kogezone

Vælg den ene af de to kogezone, som hører til den fleksible kogezone, og berør symbolet .

Den fleksible kogezone er deaktiveret. De to kogezone fungerer derefter som to uafhængige kogezone.

Bemærk: Hvis kogetoppen slukkes og senere tændes igen, bliver den fleksible kogezone omstillet til to uafhængige kogezone igen.

Move-funktion

Med denne funktion aktiveres den komplette fleksible kogezone, som er opdelt i tre kogeområder, hvis kogetrin er forindstillet.

Anvend kun én gryde eller pande. Størrelsen af kogeområdet afhænger af den anvendte gryde eller pande, og om denne er korrekt placeret.

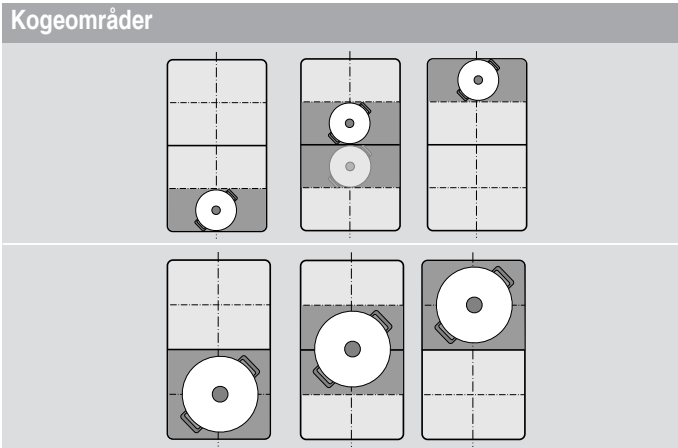

Dermed kan en gryde eller pande under tilberedningen flyttes til et andet kogeområde med et andet temperaturtrin:

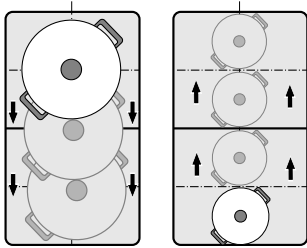

Forindstillede kogetrin:

Forreste område = kogetrin 9

Mellemste område = kogetrin 5



Bageste område = kogetrin 1.

De forindstillede kogetrin kan ændres uafhængigt af hinanden. Ændring af de forindstillede kogetrin er beskrevet i kapitlet → "Grundindstillinger"

Anvisninger

- Hvis der registreres mere end én gryde eller pande på den fleksible kogezone, bliver funktionen deaktiveret.
- Hvis gryden eller panden bliver flyttet eller løftet indenfor den fleksible kogezone, starter kogetoppen en automatisk søgning, og kogetrinnet for området, hvor gryden eller panden blev registreret, bliver indstillet.
- Der findes flere oplysninger om størrelse og placering af gryder og pander i kapitlet → "Flex zone"

Aktivere

1. Vælg en af de to kogezone, som hører til den fleksible kogezone.
2. Berør symbolet . Indikatoren ved siden af symbolet  lyser. Den fleksible kogezone bliver aktiveret som én kogezone. Kogetrinnet for det område, hvor gryden eller panden er placeret, lyser i indikatoren for den forreste kogezone.

Funktionen er aktiveret.

Ændre kogetrin

Kogetrinnene for de enkelte kogeområder kan ændres under madlavningen. Placer gryden eller panden på kogeområdet, og korriger kogetrinnet med Twist-knappen.

Anvisninger

- Det er kun kogetrinnet for det område, hvor gryden eller panden er placeret, der ændres.
- Hvis funktionen deaktiveres, bliver kogetrinnene for de tre områder indstillet til de forindstillede værdier.

Deaktivere

Berør symbolet . Indikatoren ved siden af symbolet  slukkes.

Funktionen er deaktiveret.

Bemærk: Hvis et af kogeområderne bliver sat på , deaktiveres funktionen indenfor få sekunder.

FlexPlus zone

Kogetoppen har to FlexPlus kogezone, som befinder sig mellem de to fleksible kogezone, og som er i drift i forbindelse med enten den venstre eller den højre fleksible kogezone. Derved kan der anvendes større gryder eller pander, og der kan opnås bedre resultater af madlavningen.

De to FlexPlus kogezone aktiveres altid i forbindelse med hhv. den højre eller den venstre fleksible kogezone. Det er ikke muligt at tænde for dem separat.

Oplysninger om gryder og pander

For at opnå en god varmeregistrering og -fordeling skal gryder og pander så vidt muligt placeres centrert.

Gryder og pander skal dække kogezone i siden og FlexPlus kogezone.

Afhængigt af grydens eller pandens størrelse kan den fleksible kogezone aktiveres som to uafhængige kogezone eller som én sammenhængende kogezone:

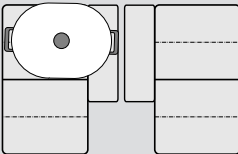
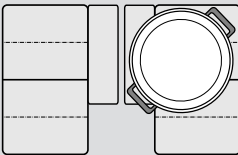
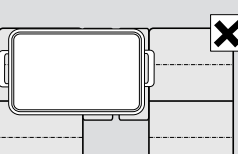
Placering af gryder/pander	
	Aflange gryder og pander: Aktiver den fleksible kogezone som to uafhængige kogezone eller som én kogezone.
	Store, runde gryder og pander: Aktiver den fleksible kogezone som én kogezone.
	Gryden eller panden må ikke dække begge FlexPlus kogezone samtidig.

Aktivere

1. Sæt gryden eller panden på kogezone, og sørg for, at den også dækker FlexPlus kogezone.
2. Vælg kogezone og det ønskede kogetrin. Indikatorerne for kogezone og for FlexPlus kogezone begynder at lyse.

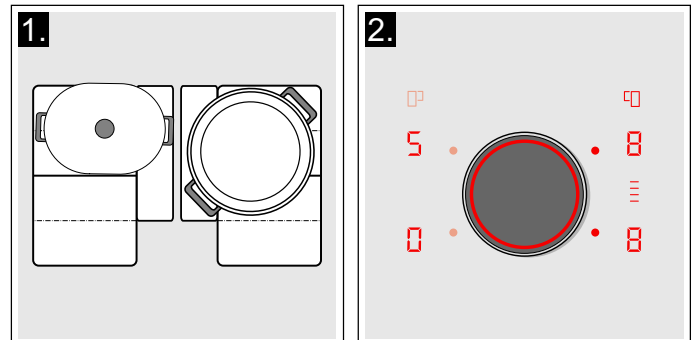

FlexPlus kogezone er aktiveret.

Deaktivere

Tag gryden eller panden af kogezone. Indikatorerne slukkes.

FlexPlus kogezone er deaktiveret.

Tidsfunktioner



Kogetoppen har tre Timer-funktioner:

- Programmering af tilberedningstid
- Minutur
- Stopur-funktion

Programmere tilberedningstiden

Kogezonen slukker automatisk, når det indstillede tidsinterval er gået.

Indstilling:

1. Vælg kogezonen og det ønskede kogetrin.
2. Berør symbolet . Indikatoren  for kogezonen lyser. I Timer-indikatoren lyser .



3. Vælg derefter den ønskede tilberedningstid med Twist-knappen.



Tilberedningstiden begynder at tælle ned.

Anvisninger

- Det er muligt at indstille den samme tilberedningstid for alle kogezoner automatisk. Den indstillede tid tælles ned for hver kogezone uafhængigt af de andre.
Der findes oplysninger om programmering af automatisk tilberedningstid i afsnit → "Grundindstillinger"
- Hvis den fleksible kogezone er valgt som en enkelt kogezone, er den indstillede tid den samme for hele kogezonen.
- Hvis funktionen Move vælges for den kombinerede kogezone, er den indstillede tid ens for alle tre kogezoner.

Stegesensor



Hvis der er programmeret en tilberedningstid for en kogezone, og stegesensoren er aktiveret, begynder tilberedningstiden først at tælle ned, når den valgte temperatur er nået.

Ændre eller slette tid

Vælg kogezonen, og berør derefter symbolet .

Korriger tilberedningstiden med Twist-knappen eller i indstillingsområdet, eller indstil  for at slette tilberedningstiden.

Når tiden er udløbet

Kogezonen slukkes. Der lyder et signal, kogezonen viser , og i Timer-indikatoren vises  i et minut. Indikatoren  for kogezonen blinker. Berør et symbol, indikatorerne slukkes, og lydsignalet holder op.

Anvisninger





- Hvis der er programmeret en tilberedningstid for flere kogezoner, vises altid den tilberedningstid i Timer-indikatoren, som slutter først. Indikatoren  for kogezonen lyser.
- Vælg den pågældende kogezone for at vise den resterende tilberedningstid. Tilberedningstiden vises i 10 sekunder.
- Der kan indstilles en tilberedningstid på op til 99 minutter.

Minuturet

Der kan indstilles en tid op til 99 minutter med minuturet.

Det fungerer uafhængigt af kogezonerne og andre indstillinger. Denne funktion kan ikke slukke en kogezone automatisk.



Sådan indstilles funktionen

1. Berør symbolet , i Timer-displayet vises  og indikatoren .
2. Vælg den ønskede tid med Twist-knappen.
3. Berør igen symbolet  for at aktivere den valgte tid. Tiden begynder at tælle ned.

Ændre eller slette tid

Berør symbolet , og korriger tiden med Twist-knappen, eller indstil til .

Når tiden er udløbet



Der lyder et signal i et minut. I Timer-indikatoren blinker symbolet . Berør igen symbolet . Indikatorerne slukkes, og signalet holder op.

Stopur-funktion

Stopuret viser, hvor lang tid der er gået, siden det blev aktiveret.



Det fungerer uafhængigt af kogezone og andre indstillinger. Funktionen kan ikke slukke en kogezone automatisk.

Aktivere

Berør symbolet . I Timer-displayet lyser symbolet  og indikatoren .

Tiden begynder at tælle ned.

Deaktivere

Berør symbolet . I Timer-indikatoren vises  og slukkes derpå.

Funktionen er deaktiveret.

Bemærk: For at deaktivere stopuret skal denne funktion være valgt.

PowerBoost-funktion

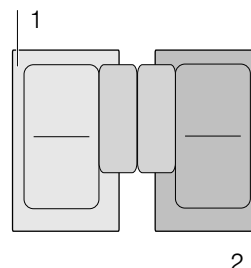

Med PowerBoost-funktionen bliver større vandmængder opvarmet hurtigere end med kogetrin .

Denne funktion kan aktiveres for alle kogezone, men kun når den anden kogezone i samme gruppe ikke er i brug (se afbildning).







Bemærk: I Flex-området kan Powerboost-funktionen også aktiveres, hvis kogezone bruges som den eneste kogezone.

Aktivere

1. Vælg kogezone.
2. Berør symbolet . Indikatorerne  og  lyser. Funktionen er aktiveret.

Deaktivere

1. Vælg kogezone.
 2. Berør symbolet . Indikatorerne  og  slukkes. I indikatoren for kogezone lyser kogetrinnet .
- Funktionen er deaktiveret.

Bemærk: I visse tilfælde deaktiveres PowerBoost-funktionen automatisk for at beskytte de elektroniske komponenter i kogetoppen.

ShortBoost funktion

Med ShortBoost-funktionen bliver gryder og pander opvarmet hurtigere end med kogetrin **S**.

Vælg det egnede kogetrin for retten efter deaktivering af funktionen.

Denne funktion kan aktiveres for alle kogezone, men kun når den anden kogezone i samme gruppe ikke er i brug (se afbildning).

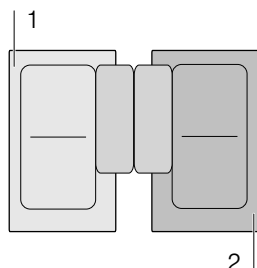

Bemærk: Ved den fleksible kogezone kan Shortboost-funktionen også aktiveres, når den anvendes som én kogezone.

Gode råd om anvendelsen

- Anvend altid gryder eller pander, som ikke allerede er varme.
- Anvend gryder og pander med en plan bund. Anvend ikke gryder og pander med tynd bund.
- Opvarm aldrig tomme gryder eller pander samt olie, smør eller fedt uden opsigt.
- Læg ikke låg på gryder eller pander.
- Sæt gryden/panden midt på kogezone. Sørg for, at gryde-/pandebundens diameter svarer til kogezoneens størrelse.
- Der findes oplysninger om type, størrelse og placering af gryder og pander i afsnit → "Madlavning med induktion"

Aktivere

1. Vælg kogezone.
2. Berør symbolet **P** to gange. Indikatorerne **P** og  lyser.

Funktionen er aktiveret.

Deaktivere

1. Vælg kogezone.
2. Berør symbolet **P**. Indikatorerne **P** og  slukker. I indikatoren for kogezone lyser kogetrinnet **S**.

Funktionen er deaktiveret.

Bemærk: Efter 30 sekunder deaktiveres denne funktion automatisk.

Varmholdningsfunktion

Denne funktion er egnet til smeltning af chokolade eller smør samt til varmholdning af retter.

Aktivere

1. Vælg den ønskede kogezone.
2. Berør indenfor de næste 10 sekunder symbolet **L**. I displayet lyser **L**. Funktionen er aktiveret.

Deaktivere

1. Vælg kogezone.
2. Berør symbolet **L**. Indikatoren **L** slukkes. Kogezone slukkes, og restvarmeindikatoren lyser. Funktionen er deaktiveret.

Overføring af indstillinger

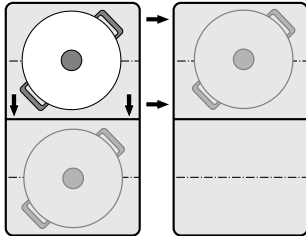

Med denne funktion kan kogetrinet og den programmerede tilberedningstid overføres fra en kogezone til en anden.

For at overføre indstillingerne skal gryden eller panden flyttes fra den tændte kogezone til den anden kogezone.



Bemærk: Der findes flere oplysninger om korrekt placering af gryder og pander i kapitlet → "Flex zone"

Aktivere

1. Flyt gryden eller panden fra den tændte kogezone til en anden kogezone.
Ved den oprindelige kogezone blinker kogetrinet. Gryden eller panden bliver registreret, og i indikatoren for den nye kogezone blinker det kogetrin, der var valgt forinden, og symbolet .
2. Vælg den nye kogezone for at bekræfte indstillingerne.
Kogetrinet for den oprindelige kogezone bliver indstillet til .

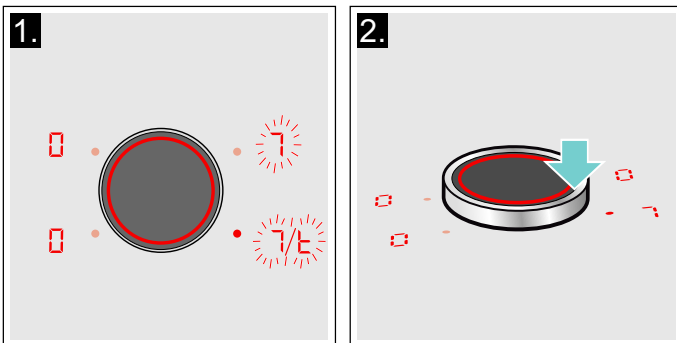

Funktionen er aktiveret.

Indstillingerne blev overført til den nye kogezone.

Anvisninger

- Flyt gryden eller panden til en kogezone, der ikke er tændt, som endnu ikke er forindstillet, eller hvor der ikke forinden stod en gryde eller pande.
- PowerBoost- eller ShortBoost-funktionen kan kun flyttes fra venstre til højre eller fra højre til venstre, når der ikke er aktiveret en kogezone.
- Hvis der stilles en ny gryde eller pande på en anden kogezone, inden indstillingen blev bekræftet, kan denne funktion bruges til begge gryder eller pander.
- Hvis flere gryder eller pander flyttes, kan funktionen kun bruges med den gryde eller pande, der sidst blev flyttet.

Stegesensorik

Denne funktion medvirker til at holde den egnede pandetemperatur under stegning.

Kogezoner med denne funktion er markeret med symbolet for Stegefunktionen.

Fordele ved stegning

- Kogezonen varmer kun, når det er nødvendigt for at bibeholde temperaturen. På den måde spares der energi, og olie eller fedt bliver ikke overophedet.
- Stegefunktion meddeler, hvornår temperaturen i den tomme pande er optimal for tilsætning af olie og derefter levnedsmidler.

Anvisninger

- Læg ikke låg på panden. I modsat fald bliver funktionen ikke korrekt aktiveret. Der kan anvendes et stænkelåg til beskyttelse mod fedtstænk.
- Anvend egnet olie eller fedt til stegning. Indstil temperaturtrin 1 eller 2, hvis der anvendes smør, margarine, ekstra jomfruolivenolie eller svinefedt.
- Lad aldrig panden være uden opsyn under opvarmningen - hverken med eller uden mad.
- Hvis kogezonens temperatur er højere end gryden eller panden eller omvendt, bliver stegesensoren ikke aktiveret korrekt.

Pander til stegesensoren

Der findes pander, som er specielt egnet til stegesensoren. Dette ekstra tilbehør kan efterfølgende købes hos forhandleren eller hos vores tekniske kundeservice. Angiv altid det pågældende referencenummer.

- Z9451X0, pande med en diameter på 15 cm.
- Z9452X0, pande med en diameter på 19 cm.
- Z9453X0, pande med en diameter på 21 cm.
- Z9455X0, pande med en diameter på 28 cm. Kun anbefalet til brug på FlexPlus-kogezonen.
- Z9417X2 Teppan Yaki. Kun anbefalet til brug på den fleksible kogezone.
- Z9416X2 grillplade. Kun anbefalet til brug på den fleksible kogezone.

Disse pander er beklædt med en slip-let-belægning, så madvarerne kan steges med meget lidt fedtstof.

Anvisninger

- Stegesensoren er specielt indstillet til pander af denne type.
- Vær opmærksom på, at pandebundens diameter skal svare til kogezonens størrelse. Sæt panden på midten af kogezonen.
- På den fleksible kogezone kan det ske, at stegesensoren ikke bliver aktiveret ved pander med afvigende størrelse eller ved forkert placering. Se kapitlet → "Flex zone".
- Andre pander kan blive overophedet. Temperaturen kan indstilles sig højere eller lavere end det valgte temperaturtrin. Begynd først med det laveste temperaturtrin, og forøg det om nødvendigt.

Temperaturtrin

Temperaturtrin	Velegnet til
1 meget lavt	Tilberedning og reducere af saucer, dampning af grøntsager og stegning af retter med ekstra jomfru olivenolie, smør eller margarine.
2 lavt	Stegning af retter med ekstra jomfru olivenolie, smør eller margarine, f.eks. omeletter.
3 lavt - mellem	Stegning af fisk og tykke stegeretter, f.eks. frikadeller og pølser.
4 mellem - højt	Stegning af steaks, medium eller well done, panerede dybfrostprodukter og tynde madvarer, som schnitzel, småkød og grøntsager.
5 kraftigt	Stegning af retter ved høj temperatur, f.eks. steaks rare (blodige) eller medium, kartoffelpuffer og stegte kartofler.

Tabel

Tabellen indeholder oplysninger om, hvilket temperaturtrin der er egnet til de enkelte retter. Stegetiden kan ændre sig afhængigt af retternes art, vægt, størrelse og kvalitet.

Det indstillede temperaturtrin varierer afhængigt af den anvendte pande.

Forvarm den tomme pande, tilsæt olien og retten efter lydsignalet.

	Temperaturtrin	Samlet stegetid efter lydsignal (min.)
Kød		
Schnitzel, naturel ¹	4	6 - 10
Schnitzel, paneret ¹	4	6 - 10
Filet ²	4	6 - 10
Koteletter ¹	3	10 - 15
Cordon bleu ¹	4	10 - 15
Wienerschnitzel ¹	4	10 - 15
Steak, rare (tykkelse 3 cm) ²	5	6 - 8
Steak, medium (tykkelse 3 cm) ²	5	8 - 12
Steak, well done (tykkelse 3 cm) ¹	4	8 - 12
Fjerkræbryst (tykkelse 2 cm) ¹	3	10 - 20
Småkød ³	4	7 - 12
Gyros ³	4	7 - 12
Bacon ¹	2	5 - 8
Hakket kød ³	4	6 - 10
Hamburgers (tykkelse 1,5 cm) ¹	3	6 - 15
Frikadeller (tykkelse 2 cm) ¹	3	10 - 20
Fyldte frikadeller ¹	3	10 - 20
Forkogte stegepølser ¹	3	8 - 20
Rå stegepølser ¹	3	8 - 20

¹ Vend flere gange.

² Læg olie og madvarer på panden efter lydsignalet.

³ Rør rundt jævnlige.

⁴ Læg smør og madvarer på panden efter lydsignalet.

⁵ Samlet varighed pr. portion. Steges efter hinanden.

⁶ Tilsæt vand efter lydsignalet. Tilsæt madvarerne, så snart vandt koger.

⁷ Tilsæt madvarer efter lydsignalet.

	Temperaturtrin	Samlet stegetid efter lydsignal (min.)
Fisk		
Fiskefilet, naturel ¹	4	10 - 20
Fiskefilet, paneret ¹	3	10 - 20
Rejer ¹	4	4 - 8
Scampi ¹	4	4 - 8
Fisk, stegt, hel ¹	3	10 - 20
Retter med æg		
Spejlæg med smør ⁴	2	2 - 6
Spejlæg med olie ²	4	2 - 6
Røræg ³	2	4 - 9
Omelet ⁵	2	3 - 6
Pandekager ⁵	5	1,5 - 2,5
Arme riddere ⁵	3	4 - 8
Kaiserschmarrn ⁵	3	10 - 15
Grøntsager og bælgfrugter		
Hvidløg ³	2	2 - 10
Stegte løg klare ³	2	2 - 10
Ristede løg ³	3	5 - 10
Squash ¹	3	4 - 12
Auberginer ¹	3	4 - 12
Peberfrugter ¹	3	4 - 15
Stegning af grønne asparges ¹	3	4 - 15
Svampe ³	4	10 - 15
Dampning af grøntsager i olie ³	1	10 - 20
Glasering af grøntsager ³	3	6 - 10
Kartofler		
Stegte kartofler af pillekartofler ³	5	6 - 12
Stegte kartofler af rå kartofler ³	4	15 - 25
Kartoffelpuffer ⁵	5	2,5 - 3,5
Schweizer Rösti ⁴	2	50 - 55
Glaserede kartofler ³	3	10 - 15
¹ Vend flere gange.		
² Læg olie og madvarer på panden efter lydsignalet.		
³ Rør rundt jævnlige.		
⁴ Læg smør og madvarer på panden efter lydsignalet.		
⁵ Samlet varighed pr. portion. Steges efter hinanden.		
⁶ Tilsæt vand efter lydsignalet. Tilsæt madvarerne, så snart vandt koger.		
⁷ Tilsæt madvarer efter lydsignalet.		

	Temperaturtrin	Samlet stegetid efter lydsignal (min.)
Saucer		
Tomatsauce med grøntsager ³	1	25 - 35
Bechamelsauce ³	1	10 - 20
Ostesauce ³	1	10 - 20
Reducering af sauce ³	1	25 - 35
Søde saucer ³	1	15 - 25
Dybfrostprodukter		
Schnitzel ¹	4	15 - 20
Cordon bleu ¹	4	10 - 30
Fjerkræbryst ¹	4	10 - 30
Chicken nuggets ¹	4	10 - 15
Gyros ³	4	10 - 15
Kebab ³	4	10 - 15
Fiskefilet, naturel ¹	3	10 - 20
Fiskefilet, paneret ¹	3	10 - 20
Fiskepinde ¹	4	8 - 12
Stegning af pommes frites ³	5	4 - 6
Panderetter ³	3	6 - 10
Forårsruller ¹	4	10 - 30
Camembert ¹	3	10 - 15
Andet		
Camembert ¹	3	7 - 10
Croutoner ³	3	6 - 10
Tør-færdigretter ⁶	1	5 - 10
Ristning af mandler ⁷	4	3 - 15
Ristning af nødder ⁷	4	3 - 15
Ristning af pinjekerner ⁷	4	3 - 15
¹ Vend flere gange. ² Læg olie og madvarer på panden efter lydsignalet. ³ Rør rundt jævnlige. ⁴ Læg smør og madvarer på panden efter lydsignalet. ⁵ Samlet varighed pr. portion. Steges efter hinanden. ⁶ Tilsæt vand efter lydsignalet. Tilsæt madvarerne, så snart vandt koger. ⁷ Tilsæt madvarer efter lydsignalet.		

Teppan Yaki og Grill til FlexZonen

Grill

































Grill tilpasser sig til FlexZonen. Der kan sundt og enkelt tilberedes store og små mængder kød, fisk, friske grøntsager og brød med meget lidt olie. Rillerne sørger for, at madvarerne optager mindre fedt. Den enkle anvendelse gør det muligt at grille retter, så de ser ud og smager, som om de var tilberedt på en traditionel grill. Hæld lidt olie på grillen eller på rettens overflade for at lette varmeoverførslen.





























Teppan Yaki

Med Teppan Yaki kan kød, fisk, skaldyr, grøntsager, kager og brød tilberedes sundt og enkelt med meget lidt olie. Teppan Yaki tilpasser sig perfekt til FlexZonen. Den direkte kontakt med pladen og den ensartede varmeoverførsel bevirker, at madvarernes konsistens, farve og saftighed bevares ved stegning og bruning.

Den følgende tabel indeholder et udvalg af retter, som er sorteret efter levnedsmiddeltipe. Temperatur og tilberedningstid er afhængig af fødevarernes mængde, tilstand og kvalitet.

Bemærk: Indstil FlexZonen som den eneste kogezone for at aktivere funktionen korrekt.

	Gryder og pander	Temperaturtrin	Samlet stegetid efter lydssignal (min.)
Kød			
Schnitzel, naturel ¹	 / 	4	6-10
Filet ¹	 / 	4	6-10
Koteletter ¹	 / 	3	10-15
Steak, rare (tykkelse 3 cm) ¹	 / 	5	6-8
Steak, medium (tykkelse 3 cm) ¹	 / 	5	8-12
Steak, well done (tykkelse 3 cm) ¹	 / 	4	8-12
Fjerkræbryst (tykkelse 2 cm) ¹	 / 	3	10-20
Bacon ¹	 / 	3	5-8
Hamburgers ¹	 / 	3	6-15
Pølser, kogte ¹	 / 	4	8-20
Pølser, rå ¹	 / 	4	8-20
Gyros ²		4	7-12
Hakket kød ²		4	6-10
Fisk og skaldyr			
Fiskefilet, naturel ¹	 / 	4	10-20
Små rejer ¹	 / 	4	4-8
Store rejer ¹	 / 	4	4-8
Stegning af fisk, hel ¹	 / 	3	15-30
¹ Tilsæt olie (om nødvendigt), og læg madvarer på efter lydssignalet. Vend om nødvendigt.			
² Tilsæt olie (om nødvendigt), og læg madvarer på efter lydssignalet. Rør rundt jævnlgt.			
³ Tilsæt smør, og læg madvarer på efter lydssignalet. Vend om nødvendigt.			
⁴ Tilsæt olie (om nødvendigt), og læg madvarer på efter lydssignalet. Samlet varighed pr. portion. Steges efter hinanden.			
⁵ Tilsæt olie (gnid madvarernes overflade med olie), og læg madvarerne på efter lydssignalet. Vend om nødvendigt.			
⁶ Læg madvarerne på efter lydssignalet.			

	Gryder og pander	Temperaturtrin	Samlet stegetid efter lydsignal (min.)
Grøntsager			
Squash ¹	 / 	3	4 - 12
Auberginer ¹	 / 	3	4 - 12
Peberfrugter ¹	 / 	3	4 - 15
Stegning af grønne asparges ¹	 / 	3	4 - 15
Svampe ²	 / 	4	10 - 15
Hvidløg ²		2	2 - 10
Svitsning af løg ²		2	2 - 10
Glasering af grøntsager ²		3	6 - 10
Kartofler			
Stegte kartofler af pillekartofler ²		5	6 - 12
Kartoffelpuffer ⁴		5	2,5 - 3,5
Glaserede kartofler ²		3	10 - 15
Retter med æg			
Spejlæg med smør ³		2	2 - 6
Spejlæg med olie ¹		4	2 - 6
Røræg ²		2	4 - 9
Omelet ⁴		2	3 - 6
Pandekager ⁴		5	1,5 - 2,5
Arme riddere ⁴		3	4 - 8
Kaiserschmarrn ⁴		3	10 - 15
Andet			
Ristning ⁵	 / 	4	4 - 6
Croutoner ²		3	6 - 10
Ristning af mandler ⁶		4	3 - 15
Ristning af nødder ⁶		4	3 - 15
Ristning af pinjekerner ⁶		4	3 - 15
¹ Tilsæt olie (om nødvendigt), og læg madvarer på efter lydsignalet. Vend om nødvendigt.			
² Tilsæt olie (om nødvendigt), og læg madvarer på efter lydsignalet. Rør rundt jævnlige.			
³ Tilsæt smør, og læg madvarer på efter lydsignalet. Vend om nødvendigt.			
⁴ Tilsæt olie (om nødvendigt), og læg madvarer på efter lydsignalet. Samlet varighed pr. portion. Steges efter hinanden.			
⁵ Tilsæt olie (gnid madvarernes overflade med olie), og læg madvarerne på efter lydsignalet. Vend om nødvendigt.			
⁶ Læg madvarerne på efter lydsignalet.			

Indstilling

Vælg det egnede temperaturtrin i tabellen. Sæt en tom gryde/pande på kogezone.

1. Vælg kogezone, og berør symbolet . I kogezone-indikatoren lyser .

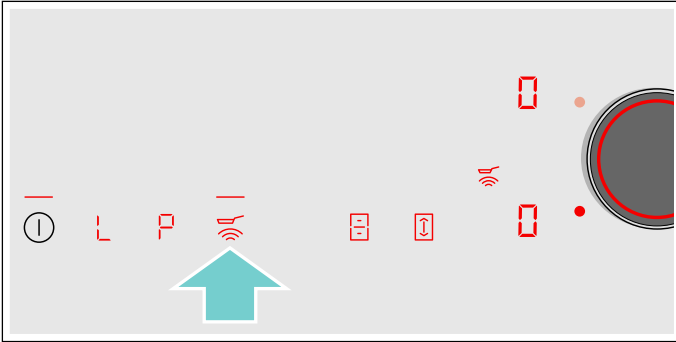

2. Vælg inden for de næste 5 sekunder det ønskede temperaturtrin med Twist-knappen.

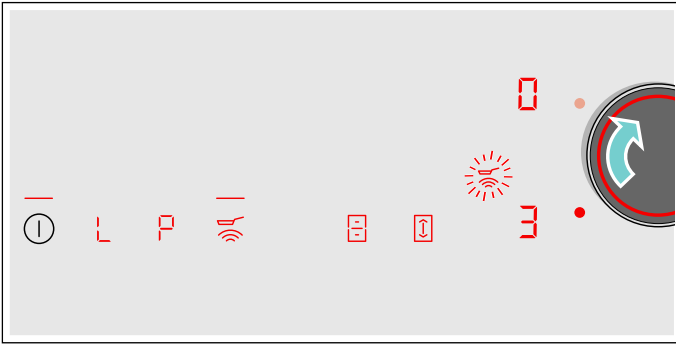

Funktionen er aktiveret.

Temperatursymbolet  blinker, indtil stegetemperaturen er nået. Der lyder et signal, og temperatursymbolet lyser fortsat.

3. Hæld først olie på panden, når stegetemperaturen er nået, og læg dernæst maden på panden.

Bemærk: Vend retterne, så de ikke brænder på.

Deaktivere stegesensor

Vælg kogezone, og berør symbolet . Funktionen er deaktiveret.

Børnesikring

Med børnesikringen er det muligt at forhindre børn i at tænde for kogezoneerne.

Aktivering/deaktivering af børnesikring

Kogetoppen skal være slukket.

Aktivere: Berør symbolet  i ca. 4 sekunder. Indikatoren  lyser i 10 sekunder. Kogetoppen er låst.

Deaktivere: Berør symbolet  i ca. 4 sekunder. Låsningen er deaktiveret.

Permanent børnesikring

Med denne funktion aktiveres børnesikringen automatisk, forudsat at kogesektionen er afbrudt.

Tænde og slukke

I kapitlet → "Grundindstillinger" beskrives, hvordan den automatiske børnesikring aktiveres.

Aftørringssikring

Hvis betjeningsfeltet tørres af, mens kogesektionen er tændt, kan indstillingerne blive ændret. Derfor har kogesektionen en funktion til låsning af betjeningsfeltet under rengøring.

Aktivere: Fjern Twist-knappen. Indikatoren  lyser. Betjeningsfeltet er herefter låst i 35 sekunder. Nu kan betjeningsfeltets overflade tørres af, uden at indstillingerne bliver ændret.

Deaktivere: Efter 35 sekunder bliver betjeningsfeltet låst op. Funktionen kan deaktiveres før tiden ved at sætte Twist-knappen på igen og dreje den, indtil indikatoren  slukkes.

Anvisninger

- Minuturet viser, hvor lang tid der er gået, siden låsningen blev aktiveret. Der lyder et signal 30 sekunder efter aktiveringen. Det angiver, at funktionen snart bliver afsluttet.
- Rengøringslåsningen har ingen indvirkning på hovedafbryderen. Kogetoppen kan slukkes når som helst.

Automatisk sikkerhedsafbrydelse

Hvis en kogezone har været i drift i længere tid, uden at der er blevet foretaget ændringer, bliver den automatiske sikkerhedsafbrydelse aktiveret.

Kogezonen holder op med at varme. I kogezonens indikator blinker skiftevis **F**, **B** og restvarmeindikatoren **h** eller **H**.

Indikatoren slukkes ved berøring af et vilkårligt symbol. Så kan kogezonen indstilles igen.

Hvornår den automatiske sikkerhedsafbrydelse bliver aktiveret, afhænger af det indstillede kogetrin (fra 1 til 10 timer).

Grundindstillinger

Apparatet har forskellige grundindstillinger. Disse grundindstillinger kan tilpasses efter egne ønsker og behov.

Indikator	Funktion
c 1	Børnesikring 0 Manuel*. 1 Automatisk. 2 Funktion deaktiveret.
c 2	Lydsignaler 0 Kvitterings- og fejlsignaler er deaktiveret. 1 Kun fejlsignal er aktiveret. 2 Kun kvitteringssignal er aktiveret. 3 Alle lydsignaler er aktiveret.*
c 3	Vise energiforbrug 0 Deaktiveret.* 1 Aktiveret.
c 5	Automatisk programmering af tilberedningstid 00 Deaktiveret.* 0 1-99 Tidsinterval frem til automatisk slukning.
c 6	Varighed af lydsignal for Timer-funktion 1 10 sekunder. 2 30 sekunder. 3 1 minut.*
c 7	Power-management funktion. Begrænsning af kogesektionens samlede effekt De tilgængelige indstillinger afhænger af kogesektionens maksimale effekt. 0 Deaktiveret. Kogesektionens maksimale effekt. */** 1 1000 W minimeffekt. 1. 1500 W ... 3 3000 W anbefalet ved 13 ampere. 3. 3500 W anbefalet ved 16 ampere. 4 4000 W 4. 4500 W anbefalet ved 20 ampere. ... 9 eller 9. Kogesektionens maksimumeffekt.**
c 9	Tidsinterval for valg af kogezone 0 Ubegrænset: Den sidst indstillede kogezone forbliver valgt.* 1 Begrænset: Kogezonen forbliver kun valgt i nogle sekunder.
c 11	Ændre forindstillede effektrin til Move-funktionen -9 Forindstillet effektrin for det forreste kogeområde. -5 Forindstillet effektrin for det midterste kogeområde. -L Forindstillet effektrin for det bageste kogeområde.

c 12 Gryder og pander og kontrol af egnethed

- 0 Ikke egnet
- 1 Ikke optimal
- 2 Velegnet

c 0 Nulstille til standardindstillinger

- 0 Individuelle indstillinger.*
- 1 Nulstille til fabriksindstillinger.

*Fabriksindstilling

**Kogesektionens maksimumeffekt er angivet på typeskiltet.

Sådan åbnes grundindstillingerne:

Kogetoppen skal være slukket.

1. Tænd for kogetoppen.
2. Tryk indenfor de næste 10 sekunder vedvarende på symbolet  i ca. 3 sekunder.
De første fire indikatorer viser produktoplysningerne. Drej Twist-knappen for at se de enkelte indikatorer.

Produktoplysninger	Indikator
Kundeserviceindeks (KI)	01
Fabrikationsnummer	Fd
Fabrikationsnummer 1	95.
Fabrikationsnummer 2	05

3. Når symbolet  berøres igen, åbnes grundindstillingerne.
I indikatorerne vises **c 1** og **0** som forindstilling.

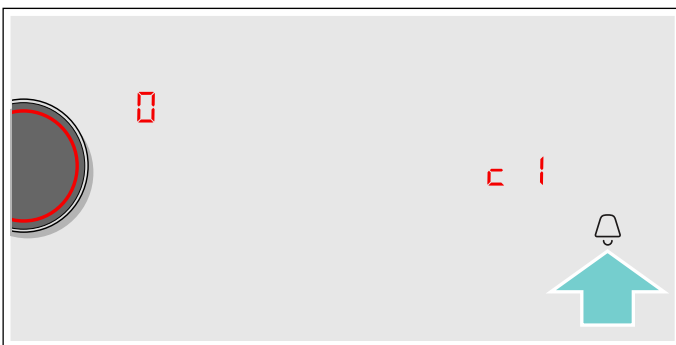

4. Berør symbolet  gentagne gange, til den ønskede funktion vises.
5. Vælg derefter den ønskede indstilling med Twist-knappen.

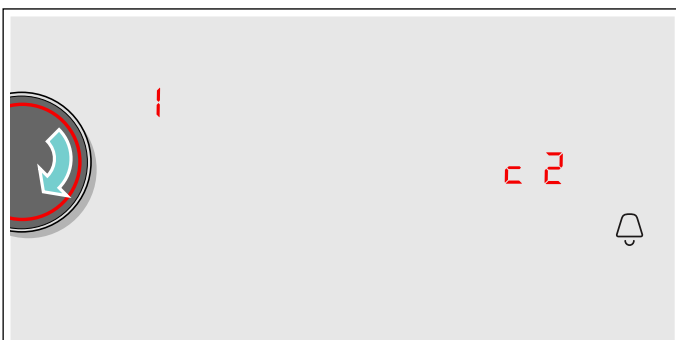

6. Berør symbolet  i mindst 3 sekunder.

Indstillingerne er gemt.

Forlad grundindstillingerne

Sluk kogefeltet med hovedafbryderen.

Visning af energiforbrug

Denne funktion viser kogesektionens samlede energiforbrug ved den sidste madlavning.

Når kogesektionen er blevet slukket, vises forbruget i kilowatt-timer, f.eks. **1.08** kWh, i 10 sekunder.

Visningens nøjagtighed afhænger bl.a. af spændingskvaliteten i strømforsyningsnettet.

Aktivering af denne funktion beskrives i kapitlet → "Grundindstillinger"

Test af gryder/pander

Med denne funktion er det muligt at kontrollere hastighed og kvalitet af tilberedningen afhængigt af den anvendte gryde eller pander.

Resultatet er en tilnærmet værdi, som afhænger af egenskaberne for gryden/panden samt af den anvendte kogezone.

1. Sæt en kold gryde/pande med ca. 200 ml vand midt på den kogezone, hvis diameter bedst passer til gryde-/pandebunden.
2. Luk Grundindstillingerne op, og vælg indstillingen **c 12**.
3. Drej Twist-knappen. I kogezone-indikatorerne blinker **—**.

Funktionen er aktiveret.

Efter 10 sekunder vises oplysninger om kvalitet og hastighed for tilberedningen i kogezone-indikatorerne.

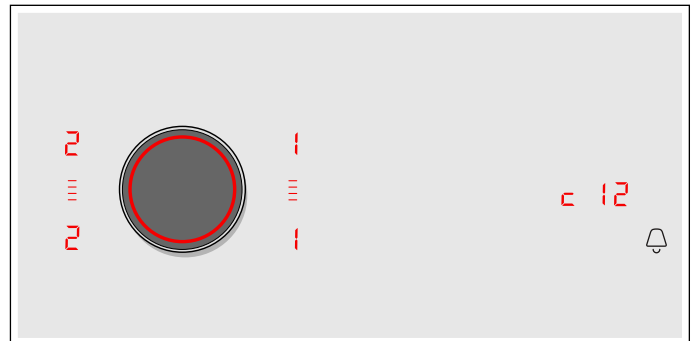

Kontroller resultatet ved hjælp af følgende tabel:

Resultat	
	Gryden eller panden egner sig ikke til kogezone og bliver derfor ikke opvarmet.*
	Gryden/panden opvarmes langsommere end forventet, og resultatet af tilberedningen bliver ikke optimalt.*
	Gryden/panden opvarmes korrekt, og resultatet af tilberedningen er optimalt.
* Hvis der findes en mindre kogezone, skal gryden/panden igen afstilles på den lille kogezone.	

Funktionen kan aktiveres igen ved at dreje Twist-knappen.

Anvisninger

- Den fleksible kogezone fungerer som én kogezone, så anvend kun én gryde eller pander.
- Hvis kogezone er meget mindre end den anvendte gryde eller pander, er det kun midten af gryden eller pandens bund, der opvarmes, og resultatet af tilberedningen bliver ikke optimalt eller tilfredsstillende.
- Der findes oplysninger om denne funktion i kapitlet → "Grundindstillinger".
- Der findes oplysninger om type, størrelse og placering af gryder og pander i kapitlet → "Madlavning med induktion" og → "Flex zone".

PowerManager

Med funktionen Power-Manager kan kogesektionens samlede effekt indstilles.

Kogesektionen er forindstillet fra fabrikkens side. Dens maksimale effekt er angivet på typeskiltet. Med funktionen Power-Manager kan værdien ændres afhængigt af betingelserne for den pågældende el-installation.

For ikke at overskride denne indstillingsværdi fordeler kogesektionen automatisk den tilgængelige effekt på de tændte kogezoneer.

Når funktionen Power-Manager er aktiveret, kan effekten for en kogezone periodisk falde til under den nominelle værdi. Når der tændes for en kogezone, og effektbegrænsningen nås, vises symbolet  kortvarigt i kogetrins-indikatoren. Apparatet regulerer selv og vælger automatisk det højest mulige effektrin.

Der findes yderligere oplysninger om, hvordan kogesektionens samlede effekt kan ændres i kapitlet → *"Grundindstillinger"*

Home Connect

Dette apparat kan bruges med WLAN, indstillinger kan sendes til apparatet via en mobil slutenhed.

Hvis apparatet ikke er forbundet med et hjemmenetværk, fungerer det som en kogetop uden netværkstilslutning. Kogetoppen kan altid betjenes via betjeningsfeltet.

Home Connect-funktionens tilgængelighed afhænger af Home Connect-tjenesternes tilgængelighed i det pågældende land. Home Connect-tjenesterne er ikke tilgængelige i alle lande. Der findes yderligere oplysninger om dette på www.home-connect.com.

Anvisninger

- Kogetoppe må ikke bruges uden opsyn - kogning skal overvåges.
- Overhold sikkerhedsanvisningerne i brugsanvisningen, og sørg for, at sikkerhedsanvisningerne også overholdes, når apparatet betjenes via Home Connect-appen. Overhold også anvisningerne i Home Connect app. → *"Vigtige sikkerhedsanvisninger"* på side 6
- Med Home Connect-appen kan indstillinger sendes til apparatet, hvor de skal bekræftes. Betjening af apparatet fra undervejs er ikke muligt.
- Betjening, der udføres direkte på apparatet, har altid forrang. Under denne betjening er det ikke muligt at betjene apparatet via Home Connect app.

Opsætning

Før der kan foretages indstillinger med Home Connect, skal Home Connect App være installeret og sat op på den mobile enhed.



De trin, som angives i appen, skal udføres for at foretage indstillingerne.

Appen skal åbnes, før opsætningen kan udføres.



Automatisk forbindelse til hjemmenetværk

Der skal bruges en router med WPS-funktionalitet.

Der skal være adgang til routeren. Hvis dette ikke er tilfældet, skal følgende trin i "Manuel forbindelse til hjemmenetværk" udføres.

1. Tænd for kogetoppen.
2. Berør symbolet  i 3 sekunder. Produktoplysningerne vises.
3. Tryk på symbolet , indtil indstillingen **HC 1** vises. I kogezone-indikatoren lyser .



4. Indstil værdien **1** med Twist-knappen. I betjeningsfeltet blinker **1** og symbolet .
5. Tryk indenfor 2 minutter på WPS tasten på routeren. Når symbolet  ikke længere blinker men lyser konstant i betjeningsfeltet, er kogesektionen forbundet med netværket.

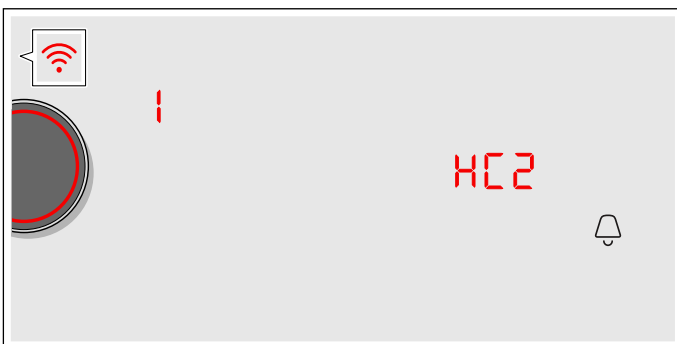

Bemærk:

Hvis der ikke kan oprettes forbindelse, vises værdien **2** „Forbind manuelt“. Forbind apparatet manuelt med hjemmenetværket, eller start den automatiske forbindelse igen. Apparatet forsøger automatisk at oprette forbindelse til app'en, og indstillingen **HC 2** vises. I indstillingsområdet blinker værdien **1**.



6. Start app'en på den mobile enhed, og følg anvisningerne for oprettelse af den automatiske netværksforbindelse. Forbindelsen er oprettet, når værdien  vises i kogezone-indikatoren.

Manuel forbindelse til hjemmenetværk

1. Tænd for kogetoppen.
2. Berør symbolet  i 3 sekunder. Produktoplysningerne vises.
3. Tryk på symbolet , indtil indstillingen **HC 1** vises. I kogezone-indikatoren lyser .

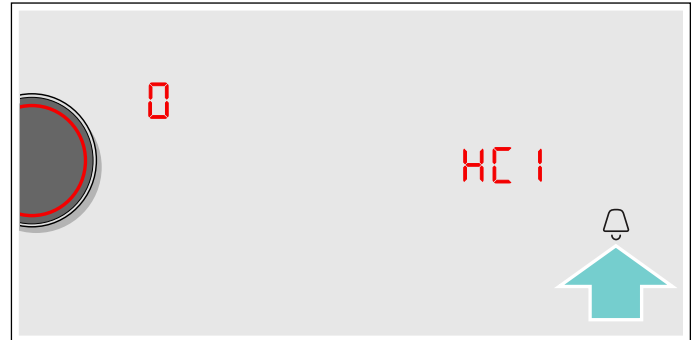

4. Indstil værdien **2** med Twist-knappen. I betjeningsfeltet blinker **2** og symbolet .

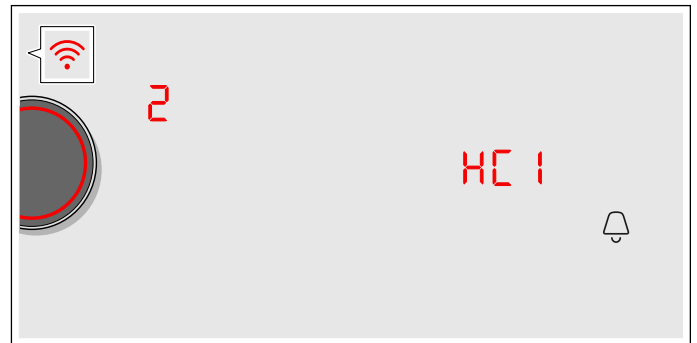

5. Opret forbindelse mellem en mobil enhed og kogesektionens netværk med SSID „HomeConnect“ og password „HomeConnect“.

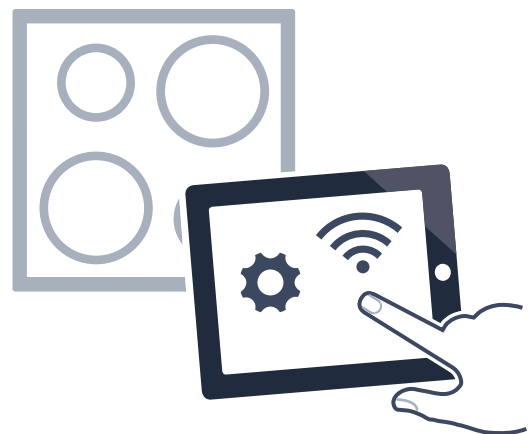

Når symbolet  ikke længere blinker men lyser konstant i betjeningsfeltet, er kogesektionen forbundet med netværket.

Apparatet forsøger automatisk at oprette forbindelse til app'en, og indstillingen **HC2** vises. I indstillingsområdet blinker værdien **1**.

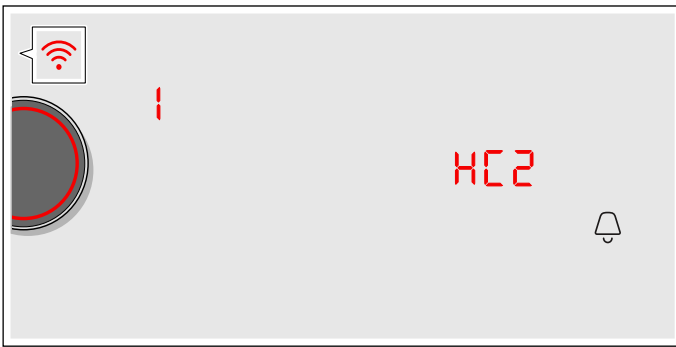

6. Start appen på den mobile enhed, og følg anvisningerne for manuel oprettelse af netværksforbindelse.

Forbindelsen er oprettet, når værdien **0** vises i kogezone-indikatoren.

Home Connect indstillinger

Home Connect kan når som helst tilpasses til de individuelle behov.

Naviger i kogetoppens grundindstillinger til Home Connect-indstillingerne for at få vist netværks- og apparatinformationer.

Indikator	Funktion
HC 1	Forbindelse til hjemmenetværk (WLAN)
0	Ikke forbundet/afbryd netværksforbindelse.
1	Forbind automatisk.
2	Forbind manuelt.
3	Forbundet.
HC2	Forbindelse med app
0	Ikke forbundet.
1	Opret forbindelse.
HC3	Forbindelse med WLAN
0	Trådløst modul deaktiveret.
1	Trådløst modul aktiveret.
HC4	Indstillinger via app
0	Deaktiveret.
1	Aktiveret.*
HC5	Softwareopdatering
1	Opdatering tilgængelig og parat til installation.
2	Start installationen.
HC6	Fjernadgang via kundeservice
0	Ikke tilladt.
1	Tilladt.
* Grundindstilling	

Indikator	Funktion
HC 7	WLAN-signalstyrke
0	Ikke forbundet med netværk (WLAN).
1	Signalstyrke 1 (dårlig)
2	Signalstyrke 2 (middel)
3	Signalstyrke 3 (god)
HC8	Forbindelse til Home Connect-server
0	Ikke forbundet.
1	Forbundet.
* Grundindstilling	

Anvisninger



- Indstillingen **HC2** vises kun, hvis apparatet er forbundet med hjemmenetværket.
- Indstillingen **HC3** vises kun, hvis apparatet allerede har været forbundet med hjemmenetværket en gang.
- Indstillingen **HC5** vises kun, hvis en opdatering er tilgængelig.
- Indstillingen **HC6** vises kun, hvis kundeservice forsøger at oprette forbindelse til apparatet. Efter tildelt adgang kan denne til hver en tid afsluttes.
- Indstillingerne **HC7** og **HC8** vises kun, hvis der er oprettet forbindelse til WLAN.

Deaktivere WLAN

Hvis Wi-Fi er aktiveret, kan Home Connect funktionaliteten anvendes.

Bemærk:

Apparatet bruger maks. 2 W ved standby i netværket.

1. Tænd for kogetoppen.
2. Berør symbolet  i 3 sekunder. Produktoplysningerne vises.
3. Tryk på symbolet , indtil indstillingen **HC3** vises. I kogezone-indikatoren lyser **1**.

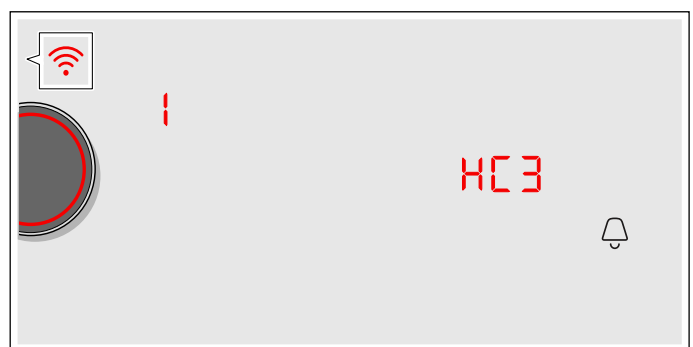



4. Indstil værdien **0** med Twist-knappen. WLAN er deaktiveret, og i betjeningsfeltet slukkes symbolet .

Afbryde fra netværk



Kogesektionens forbindelse til netværket kan altid afbrydes.

Bemærk:

Når kogesektionens forbindelse til netværket er afbrudt, er betjening via Home Connect ikke mulig.

1. Tænd for kogetoppen.
2. Berør symbolet  i 3 sekunder. Produktoplysningerne vises.
3. Tryk på symbolet , indtil indstillingen **HC 1** vises. I kogezone-indikatoren lyser **3**.
4. Indstil værdien **0** med Twist-knappen. Apparatets forbindelse til hjemmenetværket er afbrudt, og i betjeningsfeltet slukkes symbolet .

Forbinde netværk

1. Tænd for kogetoppen.
2. Berør symbolet  i 3 sekunder. Produktoplysningerne vises.
3. Tryk på symbolet , indtil indstillingen **HC 1** vises. I kogezone-indikatoren lyser **0**.

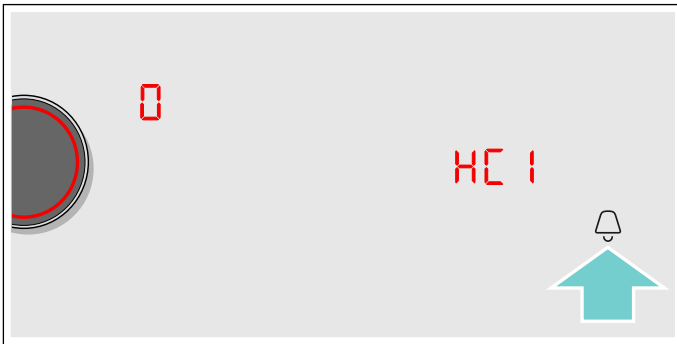



4. Indstil værdien **1** "Forbind automatisk" eller værdien **2** "Forbind manuelt" med Twist-knappen.
5. Følg anvisningerne for hhv. → "Automatisk forbindelse til hjemmenetværk" eller → "Manuel forbindelse til hjemmenetværk".

Forbind med App

Når Home Connect app er installeret på den mobile enhed, kan den forbindes med kogesektionens.

Anvisninger

- Apparatet skal være forbundet med netværket.
- App'en skal være åbnet og være indstillet.
- Hvis der er oprettet en direkte forbindelse til en emhætte, skal kogesektionens forbindelse til hjemmenetværket først afbrydes, og derefter skal forbindelsen startes igen. → "Afbryde fra netværk" på side 36 → "Forbinde netværk" på side 36

1. Tænd for kogetoppen.
2. Berør symbolet  i 3 sekunder. Produktoplysningerne vises.
3. Tryk på symbolet , indtil indstillingen **HC 2** vises. I kogezone-indikatoren lyser **0**.

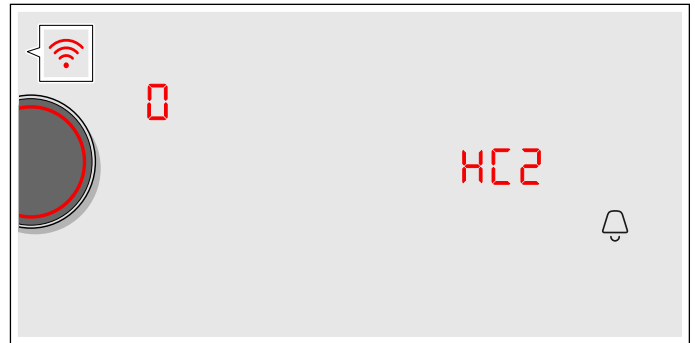



4. Indstil værdien **1** ved hjælp af Twist-knappen.
5. Følg anvisningerne i app'en for at afslutte forbindelsesproceduren.

Indstillinger via app

Med Home Connect app er det let at åbne kogesektionens grundindstillinger og sende indstillingerne for kogezoneerne til kogesektionens.

Anvisninger

- Kogesektionens skal være slukket for at ændre grundindstillingerne.
- Betjening direkte på apparatet har altid forrang. Under en sådan betjening er det ikke muligt at betjene apparatet via Home Connect app.
- Ved levering er overførsel af indstillinger aktiveret.
- Hvis overførsel af indstillinger er deaktiveret, er det kun kogesektionens driftstilstand, der vises i Home Connect app.

1. Tænd for kogetoppen.
2. Berør symbolet  i 3 sekunder. Produktoplysningerne vises.
3. Tryk på symbolet , indtil indstillingen **HC 4** vises.
4. Vælg værdien **1** med Twist-knappen for at aktivere overførslen, og vælg værdien **0** for at deaktivere overførslen.

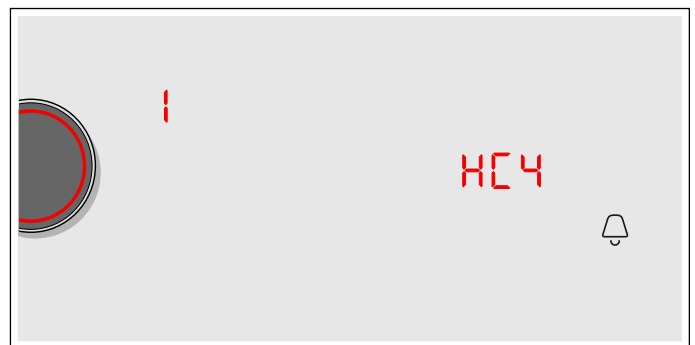

Bekræft kogeindstillingerne

Så snart kogeindstillingerne overføres til en kogezone, begynder afhængigt af indstillingen kogezone-indikatoren eller Timer-indikatoren at blinke. Berør Twist-knappen i området for den ønskede kogezone for at bekræfte indstillingerne. Tryk på en anden tast på kogesektionens for at afvise indstillingerne.

Softwareopdatering

Med funktionen Softwareopdatering bliver kogesektionens software opdateret (f.eks. optimering, fejlfhjælpning, sikkerhedsrelevante opdateringer). En forudsætning for dette er, at man er registreret som Home Connect-bruger, har installeret app'en på den mobile enhed og er forbundet med Home Connect-serveren.

Så snart der er kommet en software update, får brugeren en meddelelse over Home Connect app, hvor opdateringen også kan downloades.

Når downloaden er foretaget korrekt, kan installationen startes via kogesektionen (grundindstillinger, indstilling **HCS**) eller i Home Connect app, hvis du befinder dig i det lokale netværk.

Der kommer en meddelelse via Home Connect app, når installationen er blevet udført korrekt.

Anvisninger

- Du kan fortsat bruge kogesektionen under downloaden.
- Afhængigt af de personlige indstillinger i app'en kan download af softwareopdateringen også udføres automatisk.
- Hvis der er tale om en sikkerhedsrelevant opdatering, anbefales det at udføre installationen hurtigst muligt.

Fjerndiagnostik

Ved en fejl kan kundeservice få adgang til apparatet via funktionen Fjerndiagnostik.

Kontakt kundeservice, sørg for, at apparatet er forbundet med Home Connect-serveren, og kontroller, om fjerndiagnostik-tjenesten er tilgængelig i det pågældende land.

Bemærk:

Der findes flere oplysninger om tilgængeligheden af fjerndiagnostik-tjenesten i det pågældende land under Hjælp & Support på Home Connect hjemmesiden: www.home-connect.com

Oplysning om datasikkerhed

Første gang ovnen forbindes med et WLAN-netværk, der er forbundet med internettet, sender apparatet følgende datakategorier til Home Connect Server (førstegangs-registrering):

- Entydig apparat-ID (bestående af apparatets kode samt MAC-adressen for det indbyggede WiFi kommunikationsmodul).
- WiFi kommunikationsmodulets sikkerhedscertifikat (til informationsteknisk afsikring af forbindelsen).
- Apparatets aktuelle software- og hardwareversion.
- Status for en eventuel forinden udført nulstilling til fabriksindstillinger.

Denne førstegangs-registrering åbner for brugen af Home Connect funktionaliteten og er først nødvendig på det tidspunkt, hvor Home Connect funktionaliteten skal bruges første gang.

Bemærk:

Vær opmærksom på, at Home Connect funktionaliteten kun kan anvendes i forbindelse med Home Connect App'en. Der kan åbnes oplysninger om datasikkerheden i Home Connect App.

Overensstemmelseserklæring

Hermed erklærer Constructa-Neff Vertriebs-GmbH, at dette apparat med trådløs funktionalitet er i overensstemmelse med de grundlæggende krav og øvrige gældende bestemmelser i direktivet 2014/53/EU.

Der findes en udførlig RED-overensstemmelseserklæring på internettet på det aktuelle apparats produktside under de ekstra dokumenter på adressen www.neff-international.com.



2,4 GHz bånd: 100 mW maks.

5 GHz bånd: 100 mW maks.

	BE	BG	CZ	DK	DE	EE	IE	EL
	ES	FR	HR	IT	CY	LV	LT	LU
	HU	MT	NL	AT	PL	PT	RO	SI
	SK	FI	SE	UK	NO	CH	TR	

5 GHz WLAN (Wi-Fi): kun til indendørs brug

Forbindelse emhætte

Dette apparat kan forbindes med en passende emhætte, så emhættens funktioner kan styres via kogesektionen.

Apparaterne kan forbindes med hinanden på forskellige måder:

Home Connect

Hvis begge apparater kan anvendes med Home Connect, kan der oprettes en forbindelse via Home Connect app.

Begge apparater kan betjenes med app'en og via betjeningsfeltet.

Følg anvisningerne om dette i den medfølgende dokumentation fra Home Connect og i kapitlet Home Connect. → "Home Connect" på side 33



Forbinde apparater direkte

Hvis apparatet forbindes direkte med en emhætte, kan emhætten betjenes via kogesektionen. En forbindelse med hjemmenetværket eller med app'en er ikke længere mulig. Begge apparater kan betjenes via betjeningsfeltet.

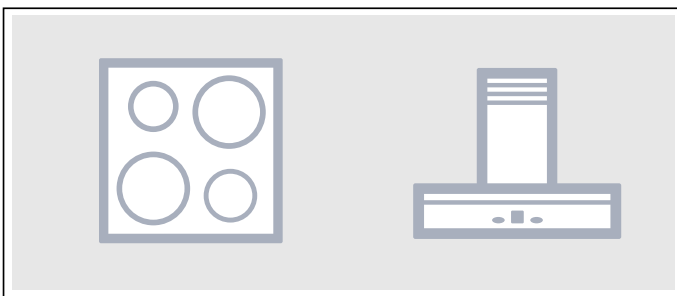

Forbinde apparater via hjemmenetværk

Brug denne forbindelsesmåde, hvis ingen eller kun et af apparaterne er forbundet med Home Connect app.

Hvis apparaterne forbindes med hinanden via hjemmenetværket, kan både emhættestyringen og Home Connect bruges på kogesektionen.

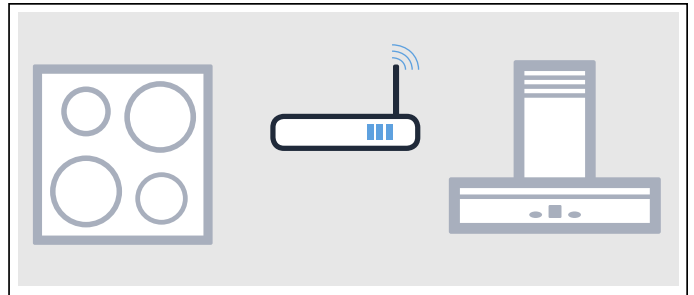

Anvisninger

- Overhold sikkerhedsanvisningerne i emhættens brugsanvisning, og sørg for, at sikkerhedsanvisningerne også overholdes, når apparatet betjenes via emhættestyringen i kogesektionen. → "Vigtige sikkerhedsanvisninger" på side 6
- Betjening direkte på emhætten har altid forrang. I dette tidsrum er det ikke muligt at betjene apparatet via emhættestyringen i kogesektionen.
- Apparatet bruger maks. 2 W ved standby i netværket.







Opsætning

Begge apparater skal være tændte for at oprette forbindelse mellem kogetop og emhætte.

Se kapitlet "Forbindelse kogetop" i emhættens brugsanvisning.

Direkte forbindelse

Hvis kogesektionen forbindes direkte med emhætten, er forbindelse til hjemmenetværket ikke længere mulig, og Home Connect kan ikke længere bruges.









1. Tænd for kogetoppen.
2. Berør symbolet  i 3 sekunder. Produktoplysningerne vises.
3. Berør symbolet  gentagne gange, til indstillingen  vises. I kogezone-indikatoren lyser .
4. Indstil værdien  med Twist-knappen. I kogezone-indikatoren blinker .
5. Start forbindelsen på emhætten inden for 2 minutter. Kogesektionen er forbundet med emhætten, når værdien  vises i kogezone-indikatoren. Når indstillingsmenuen er blevet lukket, vises symbolerne for emhættestyring på kogesektion i kogesektionens betjeningsfelt.

Forbindelse via hjemmenetværk

Der skal bruges en router med WPS-funktionalitet.

Der skal være adgang til routeren. Følg trinnene "Direkte forbindelse", hvis dette ikke er tilfældet.

Kontroller først, at emhætten er forbundet med app'en eller befinder sig i hjemmenetværket.





1. Tænd for kogetoppen.
2. Berør symbolet  i 3 sekunder. Produktoplysningerne vises.
3. Berør symbolet  gentagne gange, til indstillingen  vises. I kogezone-indikatoren lyser  (ikke forbundet) eller  (forbind med hjemmenetværk).
4. Indstil værdien  med Twist-knappen. I kogezone-indikatoren blinker .
5. Tryk indenfor 2 minutter på WPS tasten på routeren, hvis apparatet endnu ikke er forbundet med hjemmenetværket. Kogesektionen forbindes med hjemmenetværket, i kogezone-indikatoren vises værdien . Oprettelsen af forbindelse med emhætten starter automatisk og er aktiveret i 2 minutter. Fortsæt med det næste trin, hvis apparatet allerede er forbundet med hjemmenetværket.
6. Start forbindelsen på emhætten. Kogesektionen er forbundet med emhætten, når værdien  vises i kogezone-indikatoren. Når indstillingsmenuen er blevet lukket, vises symbolerne for emhættestyring på kogesektion i kogesektionens betjeningsfelt.

Bemærk:

Forbindelsen kan kun oprettes, når begge apparater er forbundet med hjemmenetværket og befinder sig i forbindelsesprocessen. Start forbindelsesprocessen igen (grundindstillinger, indstilling ) , hvis tiden for forbindelsesprocessen er udløbet for et af apparaterne.

Afbryde fra netværk

De gemte forbindelser til hjemmenetværket og til emhætten kan altid nulstilles.

1. Tænd for kogetoppen.
2. Berør symbolet  i 3 sekunder. Produktoplysningerne vises.
3. Berør symbolet  gentagne gange, til indstillingen  vises.
4. Indstil værdien  med Twist-knappen. Forbindelsen blev oprettet igen.



Styring af emhætte via kogetop

I kogezonens grundindstillinger kan emhættens forhold indstilles afhængigt af aktivering og deaktivering af kogetoppen eller enkelte kogezone. → "Indstillinger for emhættestyring" på side 40

Flere indstillinger kan foretages via betjeningsfeltet.

Indstilling af ventilator

Aktivere

1. Berør symbolet .
2. Vælg ventilationstrin ved hjælp af Twist-knappen. Der kan vælges mellem trin 1, 2 og 3. Drej Twist-knappen, indtil  eller  vises, for at vælge de intensive trin.



Ventilatoren blev aktiveret.

Deaktivere

1. Berør symbolet .
2. Indstil ventilationstrin 0 ved hjælp af Twist-knappen. Ventilatoren er deaktiveret.

Indstilling af automatikdrift

Aktivere

1. Berør symbolet .
2. Drej Twist-knappen, indtil symbolet  vises i betjeningsfeltet. Automatisk drift er aktiveret.

Ventilatoren starter automatisk, når der udvikles damp.

Deaktivere

1. Berør symbolet .
2. Drej Twist-knappen, indtil ventilationstrin 0 er indstillet, eller vælg et andet ventilationstrin. Automatisk drift er deaktiveret.

Indstilling af emhættens belysning

Emhættens lys kan tændes og slukkes via kogetoppens betjeningsfelt.

Berør symbolet .

Indstillinger for emhættestyring

Den kogetopbaserede emhættestyring kan når som helst tilpasses til de individuelle behov.

Indikator	Funktion
c 15	Forbindelse kogetop - emhætte
0	Ikke forbundet / afbryd forbindelse.
1	Start forbindelse.
2	Forbundet med netværk (WLAN).
3	Forbundet med emhætte.
c 18	Automatisk start af ventilator
0	Deaktiveret. Ved behov skal emhætten tændes manuelt.
1	Aktiveret med automatikdrift.* Emhætten aktiveres i automatikdrift, når en kogezone aktiveres.
2	Aktiveret med manuel drift. Emhætten aktiveres med et fast trin, når en kogezone aktiveres.
c 20	Ventilatorefterløb
0	Ventilator slukker med kogetop.
1	Aktiveret med automatikdrift.*
2	Aktiveret med standard-ventilatorefterløb.
3	Ingen ændring af indstillingerne.
c 21	Automatisk aktivering af belysningen
0	Deaktiveret.
1	Aktiveret.* Belysningen tænder, når kogetoppen aktiveres.
c 22	Automatisk slukning af belysningen
0	Deaktiveret.*
1	Aktiveret. Belysningen slukker, når kogetoppen deaktiveres.

* Grundindstilling

Bemærk:

Indstillingerne **c 18**, **c 20**, **c 21** og **c 22** vises kun, når apparatet er forbundet med en emhætte.

Rengøring

Der kan købes egnede rengørings- og plejemidler via Kundeservice eller i vores e-Shop.

Kogesektion

Rengøring

Rengør altid kogetoppen efter madlavning. Derved kan det undgås, at madrester brænder fast. Rengør først kogetoppen, når restvarmeindikatoren er slukket.

Rengør kogetoppen med en fugtig klud eller svamp, og tør efter med et viskestykke for at undgå, at der danner sig kalkpletter.

Anvend kun rengøringsmidler, der er beregnet til kogetoppe af denne type. Følg producentens anvisninger på produktets emballage.

Brug aldrig:

- Ufortyndet opvaskemiddel
- Rengøringsmidler til opvaskemaskiner
- Skurende rengøringsmidler
- Aggressive rengøringsmidler som ovnspray eller pletfjerne
- Skuresvampe
- Højtryksrensere eller dampstråler

Hårdnakked smuds fjernes bedst med en glasskraber, som kan købes i almindelige forretninger. Følg producentens anvisninger.

Der kan købes egnede glasskrabere via Kundeservice eller i vores Online-shop.

Rengøring med specialsvampe til rengøring af glaskeramik-kogetoppe er særlig effektivt.

Ved pletter

Rester af vand og kalk	Rengør kogetoppen med det samme, når den er kølet af. Der kan anvendes et egnet rengøringsmiddel til glaskeramik-kogetoppe.*
------------------------	------------------------------------------------------------------------------------------------------------------------------

Sukker, ris-stivelse eller plastik	Rengør med det samme. Anvend en glasskraber. Pas på: Fare for forbrænding.*
------------------------------------	-----------------------------------------------------------------------------

* Rengør bagefter med en fugtig rengøringsvamp, og tør efter med en blød klud.

Bemærk: Anvend ikke rengøringsmidler, så længe kogetoppen er varm. Derved kan der opstå pletter. Sørg for, at alle rester af det anvendte rengøringsmiddel bliver fjernet.

Kogetoppens ramme

Overhold følgende anvisninger for at undgå at beskadige kogetoppens ramme:

- Brug udelukkende varmt opvaskevand.
- Vask nye rengøringsvampe grundigt ud inden brug.
- Brug aldrig aggressive eller skurende rengøringsmidler.
- Anvend ikke glasskraber eller spidse genstande.

Twistknap

Rengør Twistknappen med lunkent opvaskevand. Brug aldrig aggressive eller skurende rengøringsmidler. Twistknappen må ikke rengøres i opvaskemaskine eller i opvaskevand. Den kan blive beskadiget.

Hyppigt stillede spørgsmål og svar (FAQ)

Anvendelse

Hvorfor kan kogesektionen ikke tændes, og hvorfor lyser symbolet for børnesikringen?

Børnesikringen er aktiveret.

Der findes oplysninger om denne funktion i kapitlet → "*Børnesikring*"

Hvor blinker indikatorerne, og der lyder et signal?

Fjern væske eller madrester fra betjeningsfeltet. Fjern alle genstande, der ligger på betjeningsfeltet.

Der findes en vejledning om, hvordan lydsignalet deaktiveres, i kapitlet → "*Grundindstillinger*"

Hvorfor kan stegesensoren ikke aktiveres?

Apparatets maksimale effektforbrug er nået, eller funktionen PowerManager er aktiveret. Sluk eller reducer effekttrinnet for de aktive koge-zoner.

Der findes flere oplysninger om denne funktion i kapitlet → "*PowerManager*" på side 33

Lyde

Hvorfor høres der lyde under madlavningen?

Afhængig af beskaffenheden af grydens eller pandens bund kan der opstå lyde under driften af kogetoppen. Disse lyde er normale, skyldes induktionsteknologien og er ikke tegn på en defekt.

Mulige lyde:

Dyb brummen som ved en transformer:

Opstår ved madlavning på et højt kogetrin. Lyden forsvinder eller bliver svagere, når der vælges et lavere kogetrin.

Dyb fløjtelyd:

Opstår, når gryden eller panden er tom. Denne lyd forsvinder, når der hældes vand eller levnedsmidler i gryden eller panden.

Knitrende lyd:

Denne lyd opstår, når der anvendes gryder eller pander af forskellige materialer, som ligger over hinanden, eller hvis der samtidig anvendes gryder eller pander med forskellige størrelser eller materialer. Lydenes styrke kan variere afhængigt af retternes mængde og af tilberedningsmåden.

Høje fløjtelyde:

Kan opstå, når to koge-zoner anvendes samtidig på højeste kogetrin. Fløjtelydene forsvinder eller bliver svagere, når kogetrinnet reduceres.

Ventilatorlyd:

Kogetoppen er udstyret med en ventilator, som tændes ved høje temperaturer. Ventilatoren kan også fortsætte driften, efter at kogetoppen er slukket, hvis den målte temperatur stadig er for høj.

Gryder og pander

Hvilke gryder og pander er egnede til en induktionskogetop?

Der findes oplysninger om gryder og pander, der er egnede til induktion, i kapitlet → *"Madlavning med induktion"*.

Hvorfor opvarmes kogezoneen ikke, og hvorfor blinker kogetrinet?

Kogezoneen, hvor gryden eller panden er placeret, er ikke tændt.

Kontroller, at der er tændt for kogezoneen, hvor gryden eller panden er placeret.

Gryden eller panden er for lille til den tændte kogezone eller er uegnet til induktion.

Kontroller, at gryden eller panden er egnet til induktion, og at den er placeret på en kogezone, som passer i størrelsen. Der findes oplysninger om type, størrelse og placering af gryder og pander i kapitel → *"Madlavning med induktion"*, → *"Flex zone"* og → *"Movefunktion"*.

Hvorfor varer det så længe, inden gryden eller panden bliver varm, hhv. hvorfor bliver de ikke tilstrækkeligt varme, selv om der er indstillet et højt kogetrin?

Gryden eller panden er for lille til den tændte kogezone eller er uegnet til induktion.

Kontroller, at gryden eller panden er egnet til induktion, og at den er placeret på en kogezone, som passer i størrelsen. Der findes oplysninger om type, størrelse og placering af gryder og pander i kapitel → *"Madlavning med induktion"*, → *"Flex zone"* og → *"Movefunktion"*.

Rengøring

Hvordan skal kogetoppen rengøres?

De bedste resultater opnås med specielle rengøringsmidler til glaskeramik. Det anbefales at undlade at anvende aggressive eller skurende rengøringsmidler, rengøringsmidler til opvaskemaskiner (koncentrater) eller skuresvampe.

Der findes flere oplysninger om rengøring og pleje af kogetoppen i kapitlet → *"Rengøring"*

? Hvad skal jeg gøre, hvis der opstår en fejl?

Normalt skyldes fejl småting, som er lette at afhjælpe. Læs anvisningerne i tabellen igennem, inden kundeservice kontaktes.

Indikator	Mulig årsag	Afhjælpning
Ingen	Strømforsyningen er afbrudt. Apparatet er ikke tilsluttet korrekt iht. strømtegningen. Fejl i elektronikken.	Kontroller ved hjælp af andre elektriske apparater, om der er opstået en kortslutning i strømforsyningen. Kontroller, om apparatet er tilsluttet korrekt iht. strømtegningen. Kontakt teknisk kundeservice, hvis fejlen ikke kan afhjælpes.
Indikatorerne blinker	Betjeningsområdet er fugtigt, eller der befinder sig en genstand på det.	Tør betjeningsfeltet af, eller fjern genstanden.
I kogezone-indikatorerne blinker –	Der er opstået en fejl i elektronikken.	Dæk betjeningsfeltet kortvarigt med hånden for at nulstille fejlen.
<i>F2 / E 70 15</i>	Elektronikken er blevet overophedet og har slukket for den pågældende kogezone.	Vent, til elektronikken er tilstrækkelig afkølet. Berør derefter et vilkårligt symbol på kogesektionen.
<i>F4 / E 70 15</i>	Elektronikken er blevet overophedet, og alle kogezone er blevet slukket.	
<i>F5</i> + effektrin og lydssignal	Der befinder sig en varm gryde/pande på betjeningsfeltets område. Elektronikken er ved at blive overophedet.	Fjern den pågældende gryde/pande. Fejlindikatoren slukkes kort tid efter. Tilberedningen kan fortsættes.
<i>F5</i> og et lydssignal	Der befinder sig en varm gryde/pande på betjeningsfeltets område. Kogezonen er blevet slukket for at beskytte elektronikken.	Fjern den pågældende gryde/pande. Vent nogle sekunder. Berør et vilkårligt betjeningsområde. Når fejlindikatoren slukkes, kan madlavningen fortsættes.
<i>F1 / F6</i>	Kogezonen er overophedet og er blevet slukket for at beskytte køkkenbordet.	Vent, til elektronikken er tilstrækkelig afkølet, og tænd derefter for kogezonen igen.
<i>F0</i>	Funktionen Indstillingsoverførsel kan ikke aktiveres	Bekræft fejlindikatoren ved at berøre et vilkårligt sensorfelt. Madlavningen kan fortsættes på normal vis, uden at funktionen Indstillingsoverførsel benyttes. Kontakt teknisk kundeservice.
<i>F9</i>	FlexPlus-kogezonen kan ikke aktiveres	Bekræft fejlindikatoren ved at berøre et vilkårligt sensorfelt. Madlavningen kan fortsættes på normal vis på de andre kogezone. Kontakt teknisk kundeservice.
<i>F8</i>	Kogezonen har været i drift i lang tid uden afbrydelse.	Den automatiske sikkerhedsafbrydelse blev aktiveret. Se kapitlet
<i>E 70 10</i>	Kogesektionen kan ikke oprette forbindelse til hjemmenetværket eller emhætten.	Bekræft fejlindikatoren ved at berøre et vilkårligt sensorfelt. Madlavningen kan fortsættes på normal vis uden en forbindelse. Kontakt teknisk kundeservice, hvis indikatoren vises igen.
<i>E9000</i> <i>E90 10</i>	Der er fejl i driftsspændingen, den er udenfor det normale driftsområde.	Kontakt elselskabet.
<i>U400</i>	Kogesektionen er ikke tilsluttet korrekt	Afbryd strømforsyningen til kogesektionen. Kontroller, at kogesektionen er tilsluttet korrekt iht. strømtegningen.
<i>dE</i>	Demotilstand er aktiveret	Afbryd strømforsyningen til kogesektionen. Vent 30 sekunder, og tilslut kogesektionen igen. Tryk på et vilkårligt sensorfelt indenfor de næste 3 minutter. Demotilstanden er deaktiveret.

Sæt ikke varme gryder eller pander på betjeningsfeltet.

Anvisninger

- Hvis **E** vises i indikatoren, skal der trykkes vedvarende på Twist-knappen ud for den pågældende kogezone for at aflæse fejlkoden.
- Hvis fejlkoden ikke findes i tabellen: Afbryd strømforsyningen til kogesektionen, vent 30 sekunder, og tilslut den igen. Kontakt teknisk kundeservice, og angiv den nøjagtige fejlkode, hvis indikatoren vises igen.
- Hvis der opstår en fejl, skifter apparatet ikke til standby-tilstand.



Kundeservice

Kontakt kundeservice, hvis apparatet skal repareres. Vi finder altid en passende løsning, også for at undgå unødvendige kundeservicebesøg.

E-nummer og FD-nummer:

Ved kontakt med vores serviceafdeling skal apparatets E-nummer og FD-nummer opgives.

Typeskiltet med numrene findes følgende steder:

- I apparates papirer.
- På den nederste del af kogetoppen.

E-nummeret findes også på kogetoppens glasflade. Kundeserviceindeks (KI) og FD-nummer kan kontrolleres i Grundindstillingerne. Der findes oplysninger om dette i kapitlet → "*Grundindstillinger*".

Vær opmærksom på, at det også indenfor garantiperioden ikke er gratis at få besøg af en tekniker fra kundeservice, hvis det viser sig, at apparatet er blevet betjent forkert.

Kontaktdataene for alle lande findes i vedlagte kundeservice-fortegnelse.

Reparationsordre og rådgivning i tilfælde af fejl DK 44 89 89 85

Stol på producentens kompetence. På den måde sikres det, at reparationer udføres af uddannede serviceteknikere, som ligger inde med de originale reservedele, der passer til det pågældende apparat.

Prøveretter

Denne tabel er blevet fremstillet til brug for prøvningsinstitutter for at lette afprøvningen af vores apparater.

Oplysningerne i tabellen henviser til vores kogegrej fra Schulte-Ufer (køkkensæt med 4 deler til kogesektion Z9442X0) med følgende dimensioner:

- Kasserolle-Ø 16 cm, 1,2 l til kogefelter med Ø 14,5 cm
- Gryde-Ø 16 cm, 1,7 l til kogefelter med Ø 14,5 cm
- Gryde-Ø 22 cm, 4,2 l til kogefelter med Ø 18 cm
- Pande-Ø 24 cm, l til kogefelter med Ø 18 cm

Prøveretter	Fade og beholdere:	Kogetrin	Forvarmning		Tilberedning	
			Varighed (Min:Sek)	Låg	Kogetrin	Låg
Smeltning af chokolade						
Overtrækschokolade (f.eks. fra Dr. Oetker, let bitter chokolade 55 % kakao, 150 g)	Kasserolle Ø 16 cm	-	-	-	1.	Nej
Opvarmning og varmholdning af linsegryderet						
Linsegryderet*						
Starttemperatur 20 °C						
Mængde: 450 g	Gryde Ø 16 cm	9	1:30 (uden omrøring)	Ja	1.	Ja
Mængde: 800 g	Gryde Ø 22 cm	9	2:30 (uden omrøring)	Ja	1.	Ja
Linsegryderet på dåse						
F.eks. linseterrine med pølser fra Erasco.						
Starttemperatur 20 °C						
Mængde: 500 g	Gryde Ø 16 cm	9	Ca. 1:30 (omrøres efter ca. 1 min.)	Ja	1.	Ja
Mængde: 1 kg	Gryde Ø 22 cm	9	Ca. 2:30 (omrøres efter ca. 1 min.)	Ja	1.	Ja
Tilberedning af bechamelsauce						
Mælkens temperatur: 7 °C						
Ingredienser: 40 g smør, 40 g mel, 0,5 l mælk (3,5 % fedtindhold) og en knivspids salt						
1. Smelt smørret, rør mel og salt i, og opvarm massen.	Kasserolle Ø 16 cm	2	Ca. 6:00	Nej	-	-
2. Tilsæt mælken til opbagningen, og bring den i kog under stadig omrøring.		7	Ca. 6:30	Nej	-	-
3. Lad bechamelsaucen koge i yderligere 2 minutter på kogezone under stadig omrøring, efter at den er kommet i kog.		-	-	-	2	Nej
*Opskrift iht. DIN 44550						
**Opskrift iht. DIN EN 60350-2						

Prøveretter	Fade og beholdere:	Kogetrin	Forvarmning		Tilberedning	
			Varighed (Min:Sek)	Låg	Kogetrin	Låg
Tilberedning af mælkeris						
Mælkeris, tilberedt med låg Mælkens temperatur: 7 °C Opvarm mælken, til den begynder at skumme op. Indstil det anbefalede kogetrin, og tilsæt ris, sukker og salt til mælken. Tilberedningstid inklusive forvarmning ca. 45 min.						
Ingredienser: 190 g rundkornede ris, 90 g sukker, 750 ml mælk (3,5 % fedtindhold) og 1 g salt	Gryde Ø 16 cm	8.	Ca. 5:30	Nej	3 (omrøres efter ca. 10 min.)	Ja
Ingredienser: 250 g rundkornede ris, 120 g sukker, 1 l mælk (3,5 % fedtindhold) og 1,5 g salt	Gryde Ø 22 cm	8.	Ca. 5:30	Nej	3 (omrøres efter ca. 10 min.)	Ja
Mælkeris, tilberedt uden låg Mælkens temperatur: 7 °C Tilsæt ingredienserne til mælken, og opvarm under stadig omrøring. Vælg det anbefalede kogetrin, når mælken har nået en temperatur på ca. 90 °C, og lad den småkoge ved lav varme i ca. 50 min.						
Ingredienser: 190 g rundkornede ris, 90 g sukker, 750 ml mælk (3,5 % fedtindhold) og 1 g salt	Gryde Ø 16 cm	8.	Ca. 5:30	Nej	3	Nej
Ingredienser: 250 g rundkornede ris, 120 g sukker, 1 l mælk (3,5 % fedtindhold) og 1,5 g salt	Gryde Ø 22 cm	8.	Ca. 5:30	Nej	2.	Nej
Tilberedning af ris*						
Vandtemperatur: 20 °C						
Ingredienser: 125 g langkornede ris, 300 g vand og en knivspids salt	Gryde Ø 16 cm	9	Ca. 2:30	Ja	2	Ja
Ingredienser: 250 g langkornede ris, 600 g vand og en knivspids salt	Gryde Ø 22 cm	9	Ca. 2:30	Ja	2.	Ja
Steg af svinemørbrad						
Starttemperatur for mørbrad: 7 °C						
Mængde: 3 svinemørbrade (samlet vægt ca. 300 g, tykkelse 1 cm) og 15 ml solsikkeolie	Stegepande Ø 24 cm	9	Ca. 1:30	Nej	7	Nej
Tilberedning af pandekager**						
Mængde: 55 ml dej pr. pandekage	Stegepande Ø 24 cm	9	Ca. 1:30	Nej	7	Nej
Fritering af dybfrosne pommes frites						
Mængde: 2 liter solsikkeolie, pr. portion: 200 g dybfrosne pommes frites (f.eks. McCain 123 Frites Original)	Gryde Ø 22 cm	9	Til der er opnået en olie-temperatur på 180 °C	Nej	9	Nej
*Opskrift iht. DIN 44550 **Opskrift iht. DIN EN 60350-2						

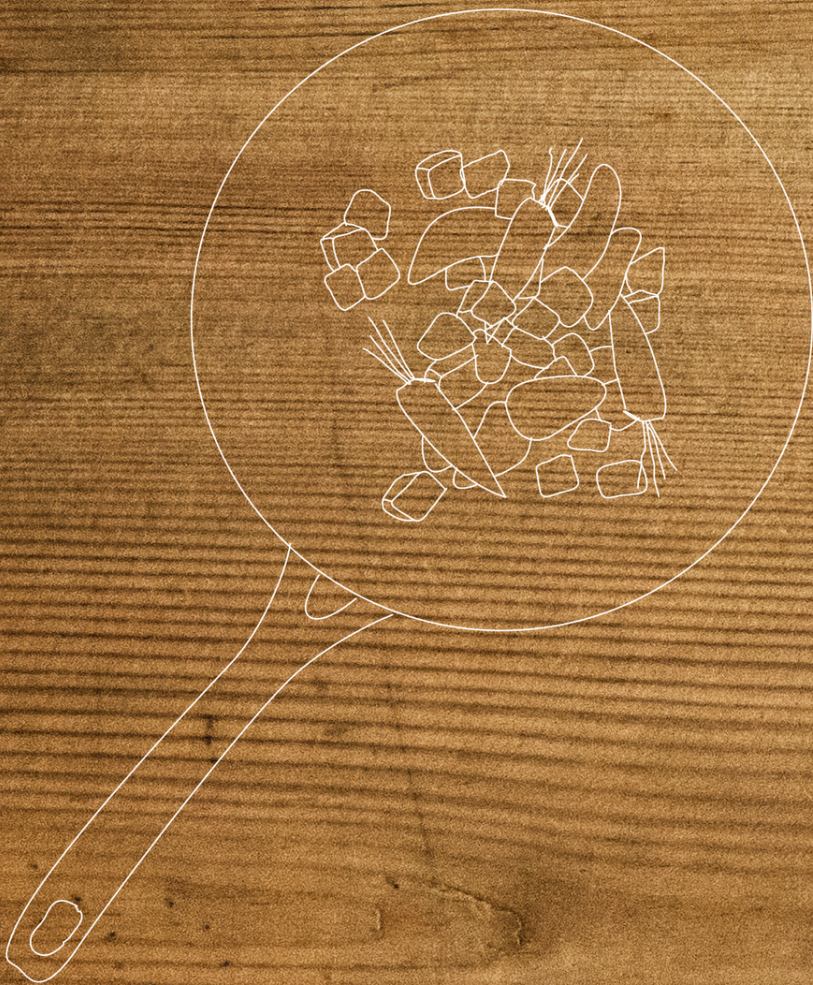

REGISTER YOUR PRODUCT
ONLINE NEFF-HOME.COM



Constructa NEFF Vertriebs-GmbH |
Carl-Wery-Straße 34 | 81739 Munich | Germany

9001379186
980920(01)
da