



EINBAUBACKOFEN

[de] GEBRAUCHSANLEITUNG

B48FT68H0

Inhaltsverzeichnis

	Bestimmungsgemäßer Gebrauch	4		Zeitfunktionen	21
	Wichtige Sicherheitshinweise	5	Zeitfunktionen ein- und ausblenden	21	
	Generell	5	Wecker stellen	21	
	Dampf	6	Dauer einstellen	22	
	Bratenthermometer	6	Zeitversetzter Betrieb - "Fertig um"	22	
	Ursachen für Schäden	6	Einstellungen kontrollieren, ändern oder löschen	22	
	Generell	6		Kindersicherung	22
	Dampf	7	Automatische Kindersicherung	22	
	Umweltschutz	7	Einmalige Kindersicherung	23	
	Energiesparen	7		Grundeinstellungen	23
	Umweltgerecht entsorgen	8	MyProfile ändern	23	
	Gerät kennen lernen	9	Liste der Grundeinstellungen	23	
	Bedienfeld	9	Favoriten festlegen	24	
	Bedienelemente	9		Back- und Bratassistent	24
	Hauptmenü	10	Hinweise zu den Einstellungen	24	
	Menü Heizarten	10	Speisen auswählen	24	
	Garraumfunktionen	11	Speisen auswählen und einstellen	25	
	Wassertank	11		Programme	25
	Zubehör	12	Hinweise zu den Einstellungen	25	
	Mitgeliefertes Zubehör	12	Gericht auswählen	26	
	Zubehör einschieben	12	Programm einstellen	26	
	Zubehör kombinieren	13		Bratenthermometer	27
	Sonderzubehör	13	Geeignete Heizarten	27	
	Vor dem ersten Gebrauch	14	Bratenthermometer ins Gargut stecken	27	
	Vor der ersten Inbetriebnahme	14	Kerntemperaturen verschiedener Lebensmittel	28	
	Erste Inbetriebnahme	14	Gerätebetrieb einstellen und starten	28	
	Gerät kalibrieren und Garraum reinigen	14	Gerätebetrieb ändern oder abbrechen	28	
	Zubehör reinigen	15		Sabbateinstellung	29
	Gerät bedienen	15	Sabbatfunktion starten	29	
	Gerät ein- und ausschalten	15	Sabbatfunktion abbrechen	29	
	Gerätebetrieb einstellen und starten	15		Home Connect	29
	Gerätebetrieb ändern oder abbrechen	16	Einrichten	29	
	Gerät schnell aufheizen	16	Fernstart	29	
	Dampf	17	Home Connect Einstellungen	30	
	Geräusche	17	Ferndiagnose	30	
	FullSteam - Dampfgaren	17	Hinweis zum Datenschutz	30	
	VarioSteam - Garen mit Dampfunterstützung	17	Konformitätserklärung	30	
	Gärstufe	18		Reinigungsmittel	31
	Sous-vide	18	Geeignete Reinigungsmittel	31	
	Auftaustufe	19	Garraumflächen	32	
	Regenerieren	19	Nach der Reinigung	32	
	Wassertank füllen	19	Gerät sauberhalten	32	
	Nach jedem Dampfbetrieb	20			

	Reinigungsfunktion	33
	EasyClean	33
	Entkalken	33
	Gestelle	34
	Einschubhöhe für Teleskopauszug ändern	34
	Gestelle aus- und einhängen	35
	Gerätetür	35
	Gerätetür aus- und einhängen	35
	Türscheiben aus- und einbauen	37
	Störungen, was tun?	39
	Störungstabelle	39
	Maximale Betriebsdauer überschritten	40
	Garraumlampen	40
	Kundendienst	41
	E-Nummer und FD-Nummer	41
	Für Sie in unserem Kochstudio getestet	41
	Silikonformen	41
	Kuchen und Kleingebäck	41
	Brot und Brötchen	45
	Pizza, Quiche und pikanter Kuchen	47
	Auflauf und Soufflé	49
	Geflügel	50
	Fleisch	52
	Fisch	56
	Gemüse, Beilagen und Ei	57
	Dessert	60
	Menügarer	60
	Eco-Heizarten	61
	Acrylamid in Lebensmitteln	62
	Sanftgaren	63
	Dörren	64
	Einkochen und Entsaften	65
	Fläschchen desinfizieren und Hygiene	66
	Teig gehen lassen mit Gärstufe	66
	Sous-vide	67
	Auftauen	70
	Regenerieren	71
	Warmhalten	71
	Prüfgerichte	72

Bestimmungsgemäßer Gebrauch

Diese Anleitung sorgfältig lesen. Nur dann können Sie Ihr Gerät sicher und richtig bedienen. Die Gebrauchs- und Montageanleitung für einen späteren Gebrauch oder für Nachbesitzer aufbewahren.

Dieses Gerät ist nur für den Einbau bestimmt. Spezielle Montageanleitung beachten.

Das Gerät nach dem Auspacken prüfen. Bei einem Transportschaden nicht anschließen.

Nur ein konzessionierter Fachmann darf Geräte ohne Stecker anschließen. Bei Schäden durch falschen Anschluss besteht kein Anspruch auf Garantie.

Dieses Gerät ist nur für den privaten Haushalt und das häusliche Umfeld bestimmt. Das Gerät nur zum Zubereiten von Speisen und Getränken benutzen. Das Gerät während des Betriebes beaufsichtigen. Das Gerät nur in geschlossenen Räumen verwenden.

Dieses Gerät ist für eine Nutzung bis zu einer Höhe von maximal 2000 Metern über dem Meeresspiegel bestimmt.

Dieses Gerät kann von Kindern ab 8 Jahren und Personen mit reduzierten physischen, sensorischen oder mentalen Fähigkeiten oder Mangel an Erfahrung oder Wissen benutzt werden, wenn sie von einer Person, die für ihre Sicherheit verantwortlich ist, beaufsichtigt oder von ihr bezüglich des sicheren Gebrauchs des Gerätes unterwiesen wurden und sie die daraus resultierenden Gefahren verstanden haben.

Kinder dürfen nicht mit dem Gerät spielen. Reinigung und Benutzer-Wartung dürfen nicht durch Kinder durchgeführt werden, es sei denn, sie sind 15 Jahre und älter und werden beaufsichtigt.

Kinder jünger als 8 Jahre vom Gerät und der Anschlussleitung fernhalten.

Zubehör immer richtig herum in den Garraum schieben. → "Zubehör" auf Seite 12

Weitere Informationen zu Produkten, Zubehör, Ersatzteilen und Services finden Sie im Internet: www.neff-international.com und Online-Shop: www.neff-eshop.com

Für Produktinformationen sowie Anwendungs- und Bedienfragen wählen Sie unsere Info-Nummer: (Mo-Fr: 8.00-18.00 Uhr erreichbar) Nur für Deutschland gültig.

NeffCOM[©]
089 - 12 474 474

Wichtige Sicherheitshinweise

Generell

Warnung – Brandgefahr!

- Im Garraum gelagerte, brennbare Gegenstände können sich entzünden. Nie brennbare Gegenstände im Garraum aufbewahren. Nie die Gerätetür öffnen, wenn Rauch im Gerät auftritt. Das Gerät ausschalten und Netzstecker ziehen oder Sicherung im Sicherungskasten ausschalten.
- Lose Speisereste, Fett und Bratensaft können sich entzünden. Vor dem Betrieb grobe Verschmutzungen aus dem Garraum, von den Heizelementen und vom Zubehör entfernen.
- Beim Öffnen der Gerätetür entsteht ein Luftzug. Backpapier kann die Heizelemente berühren und sich entzünden. Nie Backpapier beim Vorheizen unbefestigt auf das Zubehör legen. Backpapier immer mit einem Geschirr oder einer Backform beschweren. Nur die benötigte Fläche mit Backpapier auslegen. Backpapier darf nicht über das Zubehör hinausstehen.

Warnung – Verbrennungsgefahr!

- Das Gerät wird sehr heiß. Nie die heißen Garraum-Innenflächen oder Heizelemente berühren. Das Gerät immer abkühlen lassen. Kinder fernhalten.
- Zubehör oder Geschirr wird sehr heiß. Heißes Zubehör oder Geschirr immer mit Topflappen aus dem Garraum nehmen.
- Alkoholdämpfe können sich im heißen Garraum entzünden. Nie Speisen mit großen Mengen an hochprozentigen alkoholischen Getränken zubereiten. Nur kleine Mengen hochprozentiger Getränke verwenden. Gerätetür vorsichtig öffnen.

Warnung – Verbrühungsgefahr!

- Die zugänglichen Teile werden im Betrieb heiß. Nie die heißen Teile berühren. Kinder fernhalten.
- Beim Öffnen der Gerätetür kann heißer Dampf entweichen. Dampf ist je nach Temperatur nicht sichtbar. Beim Öffnen nicht zu nah am Gerät stehen. Gerätetür vorsichtig öffnen. Kinder fernhalten.
- Durch Wasser im heißen Garraum kann heißer Wasserdampf entstehen. Nie Wasser in den heißen Garraum gießen.

Warnung – Verletzungsgefahr!

- Zerkratztes Glas der Gerätetür kann springen. Keinen Glasschaber, scharfe oder scheuernde Reinigungsmittel benutzen.
- Die Scharniere der Gerätetür bewegen sich beim Öffnen und Schließen der Tür und Sie können sich klemmen. Nicht in den Bereich der Scharniere greifen.
- Bauteile innerhalb der Gerätetür können scharfkantig sein. Schutzhandschuhe tragen.

Warnung – Stromschlaggefahr!

- Unsachgemäße Reparaturen sind gefährlich. Nur ein von uns geschulter Kundendienst-Techniker darf Reparaturen durchführen und beschädigte Anschlussleitungen austauschen. Ist das Gerät defekt, Netzstecker ziehen oder Sicherung im Sicherungskasten ausschalten. Kundendienst rufen.
- An heißen Geräteteilen kann die Kabelisolierung von Elektrogeräten schmelzen. Nie Anschlusskabel von Elektrogeräten mit heißen Geräteteilen in Kontakt bringen.
- Eindringende Feuchtigkeit kann einen Stromschlag verursachen. Keinen Hochdruckreiniger oder Dampfreiniger verwenden.
- Ein defektes Gerät kann einen Stromschlag verursachen. Nie ein defektes Gerät einschalten. Netzstecker ziehen oder Sicherung im Sicherungskasten ausschalten. Kundendienst rufen.

Warnung – Gefahr durch Magnetismus!

Im Bedienfeld oder den Bedienelementen sind Permanentmagnete eingesetzt. Diese können elektronische Implantate, z. B. Herzschrittmacher oder Insulinpumpen, beeinflussen. Als Träger von elektronischen Implantaten 10 cm Mindestabstand zum Bedienfeld einhalten.

Dampf

Warnung – Verbrühungsgefahr!

- Das Wasser im Wassertank kann sich im weiteren Gerätebetrieb stark erhitzen. Wassertank nach jedem Gerätebetrieb mit Dampf leeren.
- Heißer Dampf entsteht im Garraum. Während des Gerätebetriebs mit Dampf nicht in den Garraum fassen.
- Beim Herausnehmen des Zubehörs kann heiße Flüssigkeit überschwappen. Heißes Zubehör nur mit Ofenhandschuh vorsichtig herausnehmen.

Warnung – Verletzungs- und Brandgefahr!

Brennbare Flüssigkeiten können sich im heißen Garraum entzünden (Verpuffung). Keine brennbaren Flüssigkeiten (z. B. alkoholhaltige Getränke) in den Wassertank füllen. Ausschließlich Wasser oder die von uns empfohlene Entkalkerlösung in den Wassertank füllen.

Bratenthermometer

Warnung – Stromschlaggefahr!

Bei einem falschen Bratenthermometer kann die Isolation beschädigt werden. Nur das für dieses Gerät bestimmte Bratenthermometer benutzen.

Ursachen für Schäden

Generell

Achtung!

- Zubehör, Folie, Backpapier oder Geschirr auf dem Garraumboden: Kein Zubehör auf den Garraumboden legen. Den Garraumboden nicht mit Folie, egal welcher Art, oder Backpapier auslegen. Kein Geschirr auf den Garraumboden stellen, wenn eine Temperatur über 50 °C eingestellt ist. Es entsteht ein Wärmestau. Die Back- und Bratzeiten stimmen nicht mehr und das Email wird beschädigt.
- Aluminiumfolie: Aluminiumfolie im Garraum darf nicht in Kontakt mit der Türscheibe kommen. Es können dauerhafte Verfärbungen an der Türscheibe entstehen.
- Wasser im heißen Garraum: Nie Wasser in den heißen Garraum gießen. Es entsteht Wasserdampf. Durch den Temperaturwechsel können Emails Schäden entstehen.
- Feuchtigkeit im Garraum: Feuchtigkeit über längere Zeit im Garraum kann zu Korrosion führen. Nach dem Benutzen den Garraum trocknen lassen. Keine feuchten Lebensmittel längere Zeit im geschlossenen Garraum aufbewahren. Lagern Sie keine Speisen im Garraum.
- Auskühlen mit offener Gerätetür: Nach einem Betrieb mit hohen Temperaturen den Garraum nur geschlossen auskühlen lassen. Nichts in die Gerätetür einklemmen. Auch wenn die Tür nur einen Spalt breit offen ist, können benachbarte Möbelfronten mit der Zeit beschädigt werden. Nur nach einem Betrieb mit viel Feuchtigkeit den Garraum geöffnet trocknen lassen.
- Obstsaft: Das Backblech bei sehr saftigem Obstkuchen nicht zu üppig belegen. Obstsaft, der vom Backblech tropft hinterlässt Flecken, die nicht mehr entfernt werden können. Wenn möglich, die tiefere Universalpfanne verwenden.
- Stark verschmutzte Dichtung: Wenn die Dichtung stark verschmutzt ist, schließt die Gerätetür bei Betrieb nicht mehr richtig. Die angrenzenden Möbelfronten können beschädigt werden. Dichtung immer sauber halten. Nie das Gerät mit beschädigter Dichtung oder ohne Dichtung betreiben.
- Gerätetür als Sitz- oder Ablagefläche: Nicht auf die Gerätetür stellen, setzen oder daran hängen. Kein Geschirr oder Zubehör auf der Gerätetür abstellen.
- Zubehör einschieben: Je nach Gerätetyp kann Zubehör die Türscheibe beim Schließen der Gerätetür zerkratzen. Zubehör immer bis zum Anschlag in den Garraum schieben.
- Gerät transportieren: Gerät nicht am Türgriff tragen oder halten. Der Türgriff hält das Gewicht des Gerätes nicht aus und kann abbrechen.

Dampf

Achtung!

- Backformen: Geschirr muss hitze- und dampfbeständig sein. Silikonbackformen sind für den kombinierten Betrieb mit Dampf nicht geeignet.
- Geschirr mit Roststellen: Verwenden Sie kein Geschirr mit Roststellen. Bereits kleinste Flecken können zur Korrosion im Garraum führen.
- Abtropfende Flüssigkeiten: Schieben Sie beim Dämpfen mit einem gelochten Garbehälter immer das Backblech, die Universalpfanne oder den ungelochten Garbehälter darunter ein. Abtropfende Flüssigkeit wird aufgefangen.
- Heißes Wasser im Wassertank: Heißes Wasser kann das Dampfsystem beschädigen. Füllen Sie ausschließlich kaltes Wasser in den Wassertank.
- Emailschäden: Starten Sie keinen Betrieb, wenn Wasser auf dem Garraumboden steht. Wischen Sie vor dem Betrieb das Wasser vom Garraumboden auf.
- Entkalkerlösung: Bringen Sie keine Entkalkerlösung auf das Bedienfeld oder andere Oberflächen am Gerät. Die Oberflächen werden beschädigt. Wenn es doch passiert, entfernen Sie die Entkalkerlösung sofort mit Wasser.
- Wassertank reinigen: Wassertank nicht in der Spülmaschine reinigen. Der Wassertank wird sonst beschädigt. Reinigen Sie den Wassertank mit einem weichen Tuch und handelsüblichem Spülmittel.

Umweltschutz

Ihr neues Gerät ist besonders energieeffizient. Hier erhalten Sie Tipps, wie Sie beim Umgang mit Ihrem Gerät noch mehr Energie sparen können und wie Sie das Gerät richtig entsorgen.

Energiesparen

- Heizen Sie das Gerät nur dann vor, wenn es im Rezept oder in den Tabellen der Gebrauchsanleitung angegeben ist.
- Lassen Sie gefrorene Lebensmittel auftauen, bevor Sie diese in den Garraum geben.

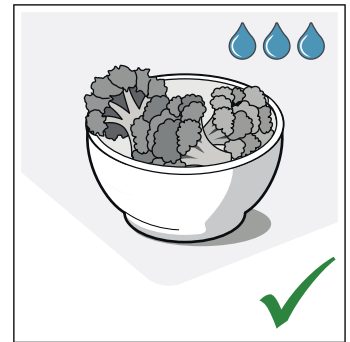
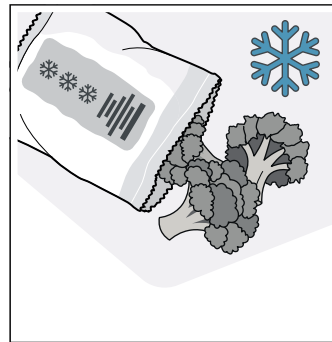

- Verwenden Sie dunkle, schwarz lackierte oder emaillierte Backformen. Sie nehmen die Hitze besonders gut auf.

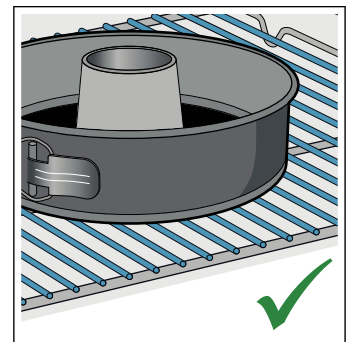
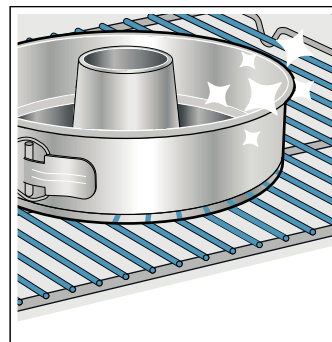

- Entfernen Sie nicht benötigtes Zubehör aus dem Garraum.

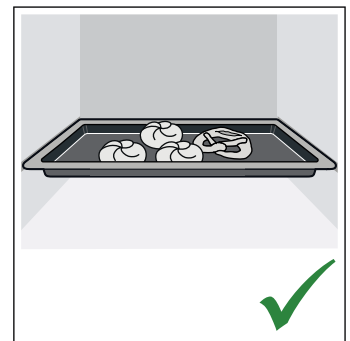
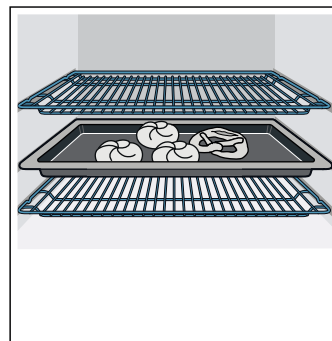

- Öffnen Sie die Gerätetür während dem Betrieb möglichst selten.

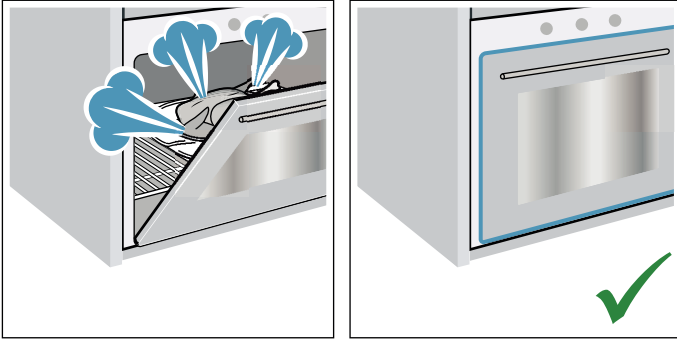

- Mehrere Kuchen backen Sie am besten nacheinander. Der Garraum ist noch warm. Dadurch verkürzt sich die Backzeit für den zweiten Kuchen. Sie können auch 2 Kastenformen nebeneinander in den Garraum geben.

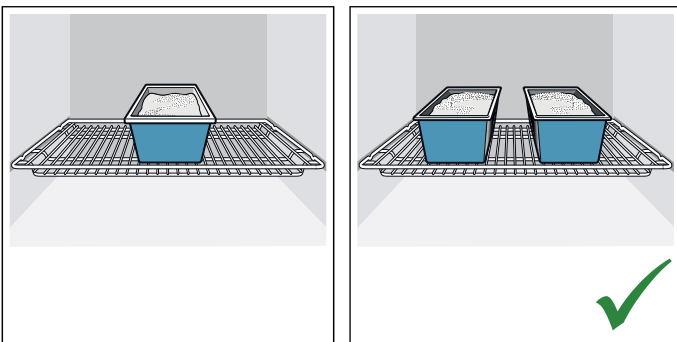

- Bei längeren Garzeiten können Sie das Gerät 10 Minuten vor Ende der Garzeit ausschalten und die Restwärme zum Fertigbaren nutzen.

Umweltgerecht entsorgen

Entsorgen Sie die Verpackung umweltgerecht.



Dieses Gerät ist entsprechend der europäischen Richtlinie 2012/19/EU über Elektro- und Elektronikaltgeräte (waste electrical and electronic equipment - WEEE) gekennzeichnet.

Die Richtlinie gibt den Rahmen für eine EU-weit gültige Rücknahme und Verwertung der Altgeräte vor.

Gerät kennen lernen

In diesem Kapitel erklären wir Ihnen die Anzeigen und Bedienelemente. Außerdem lernen Sie die verschiedenen Funktionen Ihres Gerätes kennen.

Hinweis: Je nach Gerätetyp sind Abweichungen in den Farben und Einzelheiten möglich.

Bedienfeld

Über das Bedienfeld stellen Sie mit dem FullTouch-TFT-Display die verschiedenen Funktionen Ihres Gerätes ein. Das FullTouch-TFT-Display zeigt Ihnen die aktuellen Einstellungen an.



- 1 FullTouch-TFT-Display
- 2 Touch-Tasten

Bedienelemente

Mit den Bedienelementen können Sie Ihr Gerät einfach und direkt einstellen.

Touch-Tasten

Unter den Touch-Tasten liegen Sensoren. Um eine Funktion zu wählen, tippen Sie auf die entsprechende Touch-Taste.

Touch-Taste	Verwendung
 an/aus	Gerät ein- oder ausschalten → "Gerät ein- und ausschalten" auf Seite 15
 Dampfunterstützung	Dampfunterstützung zuschalten → "VarioSteam - Garen mit Dampfunterstützung" auf Seite 17
 Zeitfunktionen	Wecker, Dauer oder zeitversetzten Betrieb "Fertig um" einstellen → "Zeitfunktionen" auf Seite 21
Kindersicherung	Kindersicherung aktivieren oder deaktivieren → "Kindersicherung" auf Seite 22
 Hauptmenü	Betriebsarten und Einstellungen wählen → "Gerätebetrieb einstellen und starten" auf Seite 15

 Schnellaufheizen	Schnellaufheizung aktivieren oder deaktivieren → "Gerät schnell aufheizen" auf Seite 16 PowerBoost aktivieren oder deaktivieren → "Gerät schnell aufheizen" auf Seite 16
 Information	Weitere Informationen einblenden Aktuelle Temperatur anzeigen → "Gerätebetrieb einstellen und starten" auf Seite 15
 Blende öffnen	Wassertank füllen oder leeren → "Wassertank füllen" auf Seite 19
 Start/Stop	Betrieb starten oder anhalten → "Gerätebetrieb einstellen und starten" auf Seite 15

FullTouch-TFT-Display

Mit dem FullTouch-TFT-Display navigieren Sie durch die Zeilen und wählen Einstellungen.



Um eine Einstellung anzupassen, tippen Sie mit dem Finger auf die entsprechende Stelle im Display. Der Bereich wird heller dargestellt. Machen Sie in diesem Bereich mit ihrem Finger auf dem Display eine Streichbewegung nach links oder rechts, bis die gewünschte Einstellung vergrößert dargestellt wird.

Richtung	Verwendung
Nach links navigieren	Auf dem Display mit dem Finger nach rechts streichen
Nach rechts navigieren	Auf dem Display mit dem Finger nach links streichen

Richtung	Verwendung
Nach oben navigieren	Auf die obere Zeile des Displays tippen
Nach unten navigieren	Auf die untere Zeile des Displays tippen

Hauptmenü

Um in das Hauptmenü zu gelangen, tippen Sie auf die Touch-Taste .

Menü	Verwendung
	Heizarten Gewünschte Heizart und Temperatur für Ihre Speise auswählen → "Gerät ein- und ausschalten" auf Seite 15
	Dämpfen Garen mit Dampf → "FullSteam - Dampfgaren" auf Seite 17
	Back- und Bratassistent Einstellempfehlungen zum Backen und Braten → "Back- und Bratassistent" auf Seite 24

	Dampfprogramme Speisen mit Dampf zubereiten → "Programme" auf Seite 25
	MyProfile Geräteeinstellungen individuell anpassen → "Grundeinstellungen" auf Seite 23
	Home Connect Assistent Gerät mit mobilem Endgerät verbinden → "Home Connect" auf Seite 29
	Entkalken
	Trocknen Garraum nach einer Dampfanwendung trocknen → "Nach jedem Dampfbetrieb" auf Seite 20
	EasyClean Leichte Verschmutzungen im Garraum reinigen → "Reinigungsfunktion" auf Seite 33

Menü Heizarten

Ihr Gerät verfügt über verschiedene Heizarten. Nach dem Einschalten des Gerätes gelangen Sie direkt in das Menü Heizarten.

Bei Temperatureinstellungen über 275 °C senkt das Gerät die Temperatur nach ca. 40 Minuten auf ca. 275 °C ab.

Heizart	Temperatur	Verwendung
	CircoTherm Heißluft * 40 - 200 °C	Zum Backen und Garen auf einer oder mehreren Ebenen. Der Ventilator verteilt die Hitze des Ringheizkörpers in der Rückwand gleichmäßig im Garraum.
	Ober-/Unterhitze * 50 - 250 °C	Zum traditionellen Backen und Braten auf einer Ebene. Besonders geeignet für Kuchen mit saftigem Belag. Die Hitze kommt gleichmäßig von oben und unten.
	Thermogrillen * 50 - 250 °C	Zum Braten von Geflügel, ganzem Fisch und größeren Fleischstücken. Der Grillheizkörper und der Ventilator schalten sich abwechselnd ein und aus. Der Ventilator wirbelt die heiße Luft um die Speise.
	Pizzastufe 50 - 250 °C	Für die Zubereitung von Pizza und Speisen, die viel Wärme von unten benötigen. Der untere Heizkörper und der Ringheizkörper in der Rückwand heizen.
	Brotbackstufe * 180 - 240 °C	Zum Backen von Brot, Brötchen und Backwaren, die hohe Temperaturen benötigen.
	Grill große Fläche 50 - 275 °C	Zum Grillen von flachem Grillgut wie Steaks, Würstchen oder Toast und zum Gratinieren. Die ganze Fläche unter dem Grillheizkörper wird heiß.
	Grill kleine Fläche 50 - 275 °C	Zum Grillen von kleinen Mengen von Steaks, Würstchen oder Toast und zum Gratinieren. Die mittlere Fläche unter dem Grillheizkörper wird heiß.
	Unterhitze 30 - 250 °C	Zum Garen im Wasserbad und zum Nachbacken. Die Hitze kommt von unten.
	Sanftgaren 70 - 120 °C	Zum schonenden und langsamen Garen von angebratenen, zarten Fleischstücken im offenen Geschirr. Die Hitze kommt bei geringer Temperatur gleichmäßig von oben und unten.
	Gärstufe ** 2 Stufen	Zum Gehen lassen von Hefeteigen, Sauerteigen und Reifen von Joghurt. Der Teig geht schneller auf als bei Raumtemperatur. Die Teigoberfläche trocknet nicht aus.

	Sous-vide **	50 - 95 °C	Garen "unter Vakuum" bei niedrigen Temperaturen zwischen 50 - 95 °C und 100% Dampf: Geeignet für Fleisch, Fisch, Gemüse und Dessert. Die Speisen werden in speziellen hitzebeständigen Kochbeuteln mit einem Kammervakuumierer luftdicht verschweißt. Durch die schützende Hülle bleiben Nähr- und Aromastoffe erhalten.
	Auftaustufe **	30 - 60 °C	Zum schonenden Auftauen von gefrorenen Speisen.
	Geschirr vorwärmen	30 - 70 °C	Zum Wärmen von Geschirr.
	Warmhalten *	60 - 100 °C	Zum Warmhalten von gegarten Speisen.
	Ober-/Unterhitze Eco	50 - 250 °C	Zum schonenden Garen von ausgewählten Speisen. Die Hitze kommt von oben und unten. Am effektivsten ist die Heizart zwischen 150-250 °C. Diese Heizart wird zur Ermittlung des Energieverbrauchs im konventionellen Modus verwendet.
	CircoTherm Eco	40 - 200 °C	Zum schonenden Garen von ausgewählten Speisen auf einer Ebene ohne Vorheizen. Der Ventilator verteilt die Hitze des Ringheizkörpers in der Rückwand im Garraum. Am effektivsten ist die Heizart zwischen 125-200 °C. Diese Heizart wird zur Ermittlung des Energieverbrauchs im Umluftmodus und der Energieeffizienzklasse verwendet.
	Regenerieren **	80 - 180 °C	Zum schonenden Wiedererwärmen von Speisen oder zum Aufbacken von Gebäck.
* Dampfunterstützung bei dieser Heizart möglich (Betrieb nur mit gefülltem Wassertank)			
** Dampfheizart (Betrieb nur mit gefülltem Wassertank)			

Garraumfunktionen

Funktionen im Garraum erleichtern den Betrieb Ihres Gerätes. So wird z. B. der Garraum großflächig ausgeleuchtet und ein Kühlgebläse schützt das Gerät vor Überhitzung.

Gerätetür öffnen

Wenn Sie während eines laufenden Betriebs die Gerätetür öffnen, wird der Betrieb angehalten. Beim Schließen der Tür läuft er weiter.

Hinweis: Bei einigen Heizarten läuft der Betrieb auch bei geöffneter Gerätetür weiter.

Garraumbeleuchtung

Wenn Sie die Gerätetür öffnen, schaltet sich die Garraumbeleuchtung ein. Bleibt die Tür länger als ca. 15 Minuten geöffnet, schaltet sich die Beleuchtung wieder aus.

Bei den meisten Betriebsarten schaltet sich die Garraumbeleuchtung ein, sobald der Betrieb gestartet wird. Wenn der Betrieb beendet ist, schaltet sie sich aus.

Hinweis: In den Grundeinstellungen können Sie festlegen, dass die Garraumbeleuchtung bei Betrieb nicht einschaltet. → "Grundeinstellungen" auf Seite 23

Kühlgebläse

Das Kühlgebläse schaltet sich bei Bedarf ein und aus. Die warme Luft entweicht über der Tür.

Achtung!

Die Lüftungsschlitze nicht abdecken. Das Gerät überhitzt sonst.

Damit nach einem Betrieb der Garraum schneller abkühlt, läuft das Kühlgebläse eine bestimmte Zeit nach.

Hinweis: Wie lange das Kühlgebläse nachläuft, können Sie in den Grundeinstellungen ändern.
→ "Grundeinstellungen" auf Seite 23

Wassertank

Das Gerät ist mit einem Wassertank ausgestattet. Der Wassertank befindet sich hinter der Blende. Für Betriebe mit Dampf füllen Sie den Wassertank mit Wasser. → "Dampf" auf Seite 17

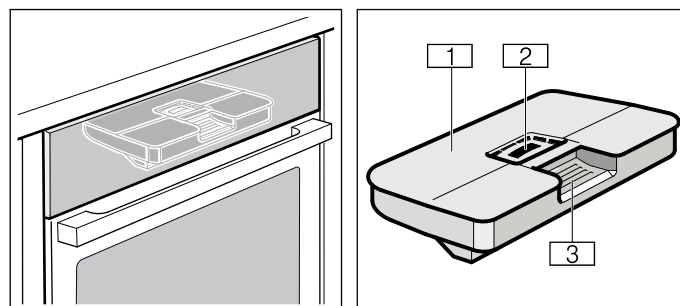

- 1 Tankdeckel
- 2 Öffnung zum Füllen
- 3 Griff zum Entnehmen und Einschieben des Wassertanks

Zubehör

Ihrem Gerät liegt diverses Zubehör bei. Hier erhalten Sie einen Überblick über das mitgelieferte Zubehör und dessen richtige Verwendung.

Mitgeliefertes Zubehör

Ihr Gerät ist mit folgendem Zubehör ausgestattet:

	<p>Rost Für Geschirr, Kuchen- und Auflaufformen. Für Braten und Grillstücke und Tiefkühlgerichte.</p>
	<p>Backblech Für Blechkuchen und Kleingebäck.</p>
	<p>Universalpfanne Für saftige Kuchen, Gebäck, Tiefkühlgerichte und große Braten. Sie kann als Fett-Auffanggefäß verwendet werden, wenn Sie direkt auf dem Rost grillen. Im Dampfbetrieb kann sie auch als Auffanggefäß für abtropfendes Wasser verwendet werden.</p>
	<p>Dampfbehälter gelocht, Größe S Zum Dämpfen von Gemüse, zum Entsaften von Beeren und zum Auftauen.</p>
	<p>Dampfbehälter ungelocht, Größe S Zum Garen von Reis, Hülsenfrüchten und Getreide.</p>
	<p>Dampfbehälter gelocht, Größe XL Zum Dämpfen von großen Mengen.</p>
	<p>Bratenthermometer Ermöglicht punktgenaues Braten. Die Anwendung finden Sie im entsprechenden Kapitel beschrieben. → "Bratenthermometer" auf Seite 27</p>

Verwenden Sie nur Originalzubehör. Es ist speziell auf Ihr Gerät abgestimmt.

Zubehör können Sie beim Kundendienst, im Fachhandel oder im Internet nachkaufen.

Hinweis: Wenn das Zubehör heiß wird, kann es sich verformen. Das hat keinen Einfluss auf die Funktion. Sobald es wieder abkühlt, verschwindet die Verformung.

Hinweis: Sie können die Dampfbehälter uneingeschränkt mit allen Dampfheizarten verwenden. Wenn Sie andere Heizarten mit hohen Temperaturen einstellen, nehmen Sie die Dampfbehälter aus dem

Garraum. Hohe Temperaturen führen zu dauerhaften Verfärbungen und Verformungen der Dampfbehälter.

Zubehör einschieben

Der Garraum hat 4 Einschubhöhen. Die Einschubhöhen werden von unten nach oben gezählt.

Am Garraum ist die oberste Einschubhöhe bei manchen Geräten mit einem Grillsymbol gekennzeichnet.

⚠ Warnung – Verbrennungsgefahr!

Die Teleskopauszüge werden bei Betrieb des Gerätes heiß. Besondere Vorsicht vor Verbrennungen im herausgezogenen Zustand.

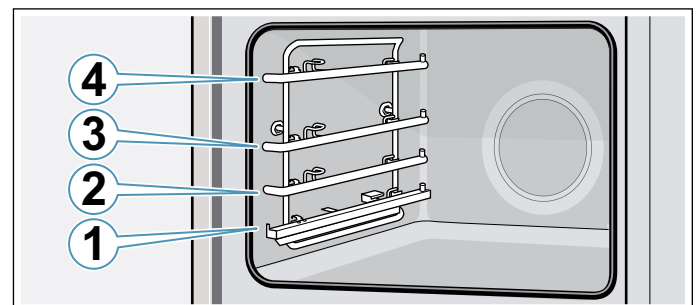

Achten Sie darauf, dass das Zubehör unter der Lasche **a** auf der Auszugsschiene sitzt.

Beispiel im Bild: Universalpfanne

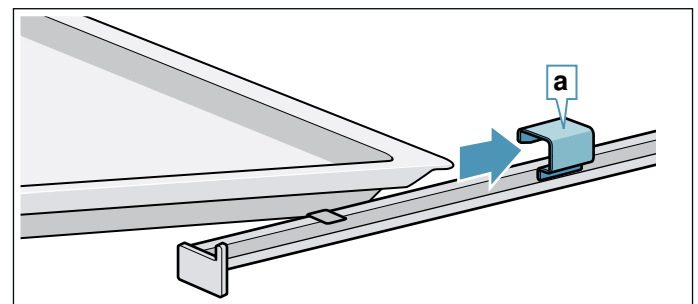

Das Zubehör auf dem Teleskopauszug lässt sich bis zum Rastpunkt **b** herausziehen (Bild **1**). Das Zubehör auf beiden Seiten im Bereich **c** greifen und entnehmen (Bild **2**).

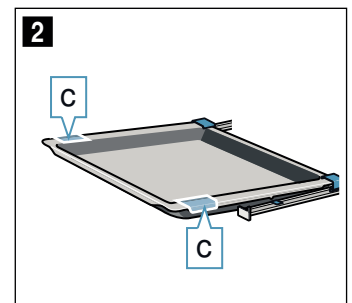
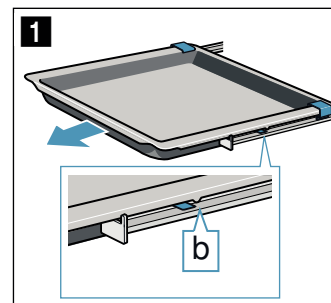

Hinweise

- Achten Sie darauf, dass Sie das Zubehör immer richtig herum in den Garraum schieben.
- Schieben Sie das Zubehör immer vollständig in den Garraum, sodass es die Gerätetür nicht berührt.

Rastfunktion

Die Rastfunktion verhindert das Kippen des Zubehörs beim Herausziehen. Das Zubehör darf nur bis zur Hälfte herausgezogen werden. Wenn die Rastfunktion erreicht ist, spürt man einen deutlichen Widerstand. Wenn das Zubehör weiter herausgezogen wird, greift die Rastfunktion nicht mehr und das Zubehör kann kippen. Mit einer Hand festhalten. Geschirr und Gargut immer mittig positionieren.

⚠ Warnung – Verbrennungsgefahr!

Zubehör oder Geschirr wird sehr heiß. Heißes Zubehör oder Geschirr immer mit Topflappen aus dem Garraum nehmen.

Das Zubehör muss richtig in den Garraum eingeschoben werden, damit der Kippschutz funktioniert.

Achten Sie beim Einschieben des Rostes darauf, dass die Rastnase **a** nach unten zeigt.

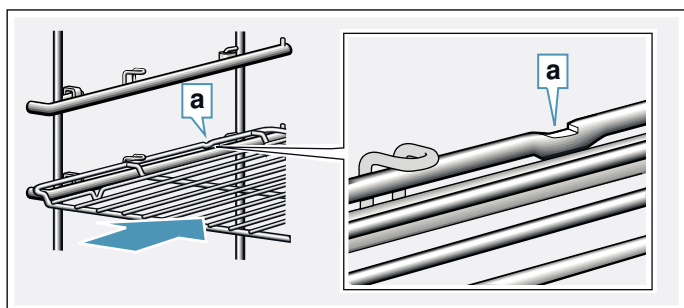

Achten Sie beim Einschieben von Blechen darauf, dass die Kerbe **b** hinten ist. Die Abschrägung des Zubehörs **c** muss vorne zur Gerätetür zeigen.

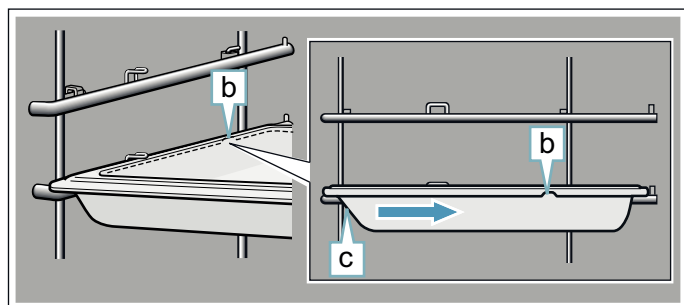

Zubehör kombinieren

Sie können den Rost gleichzeitig mit der Universalpfanne einschieben, um abtropfende Flüssigkeiten aufzufangen.

Achten Sie beim Auflegen des Rostes darauf, dass beide Abstandshalter **a** auf dem hinteren Rand stehen. Beim Einschieben der Universalpfanne ist der Rost über dem oberen Führungsstab der Einschubhöhe.

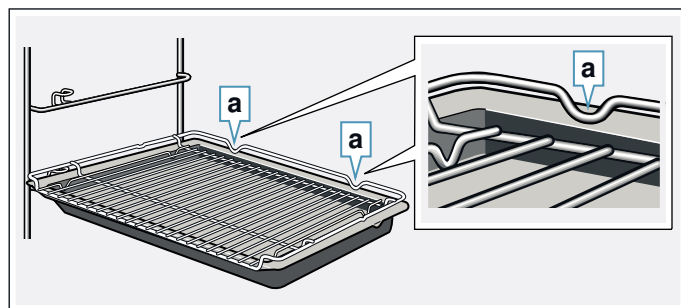

Kleine Dampfbehälter können nur mit dem Rost in den Garraum gestellt werden.

Sonderzubehör

Sonderzubehör können Sie beim Kundendienst, im Fachhandel oder im Internet kaufen. Ein umfangreiches Angebot zu Ihrem Gerät finden Sie in unseren Prospekten oder im Internet.

Die Verfügbarkeit und Online-Bestellmöglichkeit ist international verschieden. Bitte sehen Sie in Ihren Verkaufsunterlagen nach.

Hinweis: Es passt nicht jedes Sonderzubehör zu jedem Gerät. Bitte geben Sie beim Kauf immer die genaue Bezeichnung (E-Nr.) Ihres Gerätes an.

→ "Kundendienst" auf Seite 41

Sonderzubehör

Back- und Bratrost, dampfgeeignet

Backblech

Universalpfanne

Backblech, antihafbeschichtet

Universalpfanne, antihafbeschichtet

Auflaufpfanne

Dampfbehälter, gelocht, Größe XL

Dampfbehälter, gelocht, Größe S

Dampfbehälter, ungelocht, Größe S

Porzellanbehälter, ungelocht, Größe S

Porzellanbehälter, ungelocht, Größe L

Profi-Pfanne

Deckel für Profi-Pfanne

Pizzablech

Grillblech

Keramikbackstein

Glasbräter, 5,1 Liter

Glaspfanne

ComfortFlex-Auszug (1 Ebene), dampfgeeignet*

3-fach Überauszug, dampfgeeignet*

* Zubehör passt nicht in jedes Gerät, bei Bestellung E-Nr. angeben



Vor dem ersten Gebrauch

Bevor Sie Ihr neues Gerät benutzen können, müssen Sie einige Einstellungen vornehmen. Reinigen Sie den Garraum und das Zubehör.

Vor der ersten Inbetriebnahme

Bevor Sie die erste Inbetriebnahme durchführen, informieren Sie sich bei Ihrem Wasserversorger über die Wasserhärte Ihres Leitungswassers.

Damit das Gerät Sie zuverlässig an die anstehende Entkalkung erinnern kann, müssen Sie Ihren Wasserhärtebereich richtig einstellen.

Achtung!

- Geräteschäden durch Verwendung nicht geeigneter Flüssigkeiten.
Verwenden Sie kein destilliertes Wasser, kein stark chloridhaltiges Leitungswasser (> 40 mg/l) oder andere Flüssigkeiten.
Verwenden Sie ausschließlich frisches, kaltes Leitungswasser, enthärtetes Wasser oder Mineralwasser ohne Kohlensäure.
- Funktionsstörungen bei Verwendung von gefiltertem oder entmineralisiertem Wasser möglich.
Das Gerät fordert eventuell trotz gefülltem Wassertanks zum Nachfüllen auf oder der Betrieb mit Dampf wird nach etwa 2 Minuten abgebrochen. Mischen Sie gegebenenfalls gefiltertes oder entmineralisiertes Wasser mit abgefülltem Mineralwasser ohne Kohlensäure im Verhältnis 1 zu 1.

Hinweise

- Ist Ihr Wasser stark kalkhaltig, empfehlen wir Ihnen, enthärtetes Wasser zu verwenden.
- Wenn Sie ausschließlich enthärtetes Wasser verwenden, können Sie in diesem Fall den Wasserhärtebereich "enthärtet" einstellen.
- Wenn Sie Mineralwasser verwenden, dann stellen Sie den Wasserhärtebereich "4 sehr hart" ein.
- Wenn Sie Mineralwasser verwenden, dann nur Mineralwasser ohne Kohlensäure.

Wasserhärtebereich	Einstellung
0	0 enthärtet
1 (bis 1,3 mmol/l)	1 weich
2 (1,3 - 2,5 mmol/l)	2 mittel
3 (2,5 - 3,8 mmol/l)	3 hart
4 (über 3,8 mmol/l)	4 sehr hart

Erste Inbetriebnahme

Sobald das Gerät an das Stromnetz angeschlossen wird, erscheint im Display die erste Einstellung "Sprache".

Sprache einstellen

1. Auf die untere Zeile tippen.
2. Nach links oder rechts streichen, um die gewünschte Sprache auszuwählen.

3. Auf die obere Zeile tippen.

Uhrzeit einstellen

1. Auf "Uhrzeit" tippen.
2. Auf die untere Zeile tippen.
3. Nach links oder rechts streichen, um die aktuelle Stunde auszuwählen.
4. Auf "Minuten" tippen.
5. Nach links oder rechts streichen, um die aktuelle Minute auszuwählen.
6. Auf Symbol tippen, um die Einstellung zu übernehmen.

Datum einstellen

1. Auf "Datum" tippen.
2. Auf die untere Zeile tippen.
3. Nach links oder rechts streichen, um den aktuellen Tag auszuwählen.
4. Auf "Monat" tippen.
5. Nach links oder rechts streichen, um den aktuellen Monat auszuwählen.
6. Auf "Jahr" tippen.
7. Nach links oder rechts streichen, um das aktuelle Jahr auszuwählen.
8. Auf Symbol tippen, um die Einstellung zu übernehmen.

Wasserhärte einstellen

1. Auf "Wasserhärte" tippen.
2. Auf die untere Zeile tippen.
3. Nach links oder rechts streichen, um die passende Wasserhärte auszuwählen.
4. Auf Symbol tippen, um die erste Inbetriebnahme abzuschließen.
Die erste Inbetriebnahme ist abgeschlossen.

Hinweise

- Sie können diese Einstellungen jederzeit in den Grundeinstellungen ändern.
→ "Grundeinstellungen" auf Seite 23
- Nach dem Stromanschluss oder einem Stromausfall erscheinen im Display die Einstellungen für die erste Inbetriebnahme.

Home Connect einstellen

1. Auf "Home Connect" tippen.
2. Auf "Weiter" tippen.
Hinweis: Weitere Anweisungen unter Kapitel → "Home Connect" auf Seite 29

Gerät kalibrieren und Garraum reinigen

Die Siedetemperatur von Wasser ist vom Luftdruck abhängig. Bei der Kalibrierung stellt sich das Gerät auf die Druckverhältnisse am Aufstellort ein. Das geschieht während des ersten Dämpfens automatisch. Es entwickelt sich dabei viel Dampf.

Kalibrierung vorbereiten

1. Nehmen Sie das Zubehör aus dem Garraum.
2. Entfernen Sie Verpackungsreste wie Styroporkügelchen aus dem Garraum.
3. Wischen Sie vor der Kalibrierung die glatten Flächen im Garraum mit einem weichen, feuchten Tuch ab.

Gerät kalibrieren und Garraum reinigen

Hinweise

- Die Kalibrierung kann nur gestartet werden, wenn der Garraum kalt ist (Raumtemperatur).
- Während der Kalibrierung die Geräetür nicht öffnen. Die Kalibrierung wird sonst abgebrochen.

- Schalten Sie das Gerät mit der Touch-Taste  ein.
- Füllen Sie den Wassertank. → "Wassertank füllen" auf Seite 19
- Stellen Sie die angegebene Heizart, Temperatur und Dauer für die Kalibrierung ein und starten Sie den Gerätebetrieb. → "FullSteam - Dampfgaren" auf Seite 17

Kalibrierung	
Heizart	Dämpfen 
Temperatur	100 °C
Dauer	30 Minuten

- Führen Sie nach der Kalibrierung das Aufheizen durch.

Achtung! Emailschäden

Starten Sie keinen Betrieb, wenn Wasser auf dem Garraumboden steht. Wischen Sie vor dem Betrieb das Wasser vom Garraumboden auf.

- Trocknen Sie den Garraumboden.
- Stellen Sie die angegebene Heizart und Temperatur für das Aufheizen ein und starten Sie den Gerätebetrieb. → "Gerätebetrieb einstellen und starten" auf Seite 15

Aufheizen	
Heizart	CircoTherm Heißluft 
Temperatur	maximal
Dauer	30 Minuten

- Lüften Sie die Küche, solange das Gerät heizt.
- Beenden Sie nach der angegebenen Dauer den Gerätebetrieb. Schalten Sie das Gerät mit der Touch-Taste  aus.
- Warten Sie, bis der Garraum abgekühlt ist.
- Reinigen Sie die glatten Flächen mit Spüllauge und einem Spültuch.
- Leeren Sie den Wassertank und trocknen Sie den Garraum. → "Nach jedem Dampfbetrieb" auf Seite 20

Hinweise

- Damit sich das Gerät nach einem Umzug an den neuen Aufstellort anpasst, stellen Sie das Gerät zurück auf die Werkseinstellungen. Wiederholen Sie die erste Inbetriebnahme und die Kalibrierung.
- Das Gerät speichert die Einstellungen der Kalibrierung auch bei Stromausfall oder Netztrennung. Die Kalibrierung muss nicht wiederholt werden.

Zubehör reinigen

Reinigen Sie das Zubehör gründlich mit Spüllauge und einem Spültuch oder einer weichen Bürste.

Gerät bedienen

Die Bedienelemente und ihre Funktionsweise haben Sie bereits kennen gelernt. Nun erklären wir Ihnen, wie Sie Ihr Gerät einstellen. Sie erfahren, was beim Ein- und Ausschalten passiert und wie Sie die Betriebsarten einstellen.

Gerät ein- und ausschalten

Um das Gerät ein- oder auszuschalten, tippen Sie auf die Touch-Taste .

Im Display sehen Sie nach dem Ausschalten des Gerätes, ob die Restwärme im Garraum hoch oder niedrig ist.



Display	Temperatur
Restwärme hoch	über 120°C
Restwärme niedrig	zwischen 60°C und 120°C

Hinweise

- Bestimmte Anzeigen und Hinweise im Display, z. B. zur Restwärme im Garraum, bleiben auch bei ausgeschaltetem Gerät sichtbar.
- Nach einem Gerätebetrieb läuft das Kühlgebläse zunächst hörbar weiter, bis der Garraum weitestgehend abgekühlt ist.
- Wenn Sie Ihr Gerät nicht brauchen, schalten Sie es aus. Wenn längere Zeit nichts eingestellt ist, schaltet sich das Gerät automatisch aus.

Gerätebetrieb einstellen und starten

Beispiel: CircoTherm Heißluft  mit 170°C

- Auf Touch-Taste  tippen, um das Gerät einzuschalten.
Sie gelangen direkt in das Menü Heizarten .



- Nach links oder rechts streichen, um die Heizart auszuwählen.
- Auf die untere Zeile tippen.
- Nach links oder rechts streichen, um die Temperatur auszuwählen.



- Auf Touch-Taste tippen, um den Gerätebetrieb zu starten.
Der Aufheizbalken und die Laufzeit erscheinen im Display.

Hinweis: Möchten Sie nach dem Einschalten direkt in das Hauptmenü gelangen, können Sie im Kapitel Grundeinstellungen unter “Betrieb nach Einschalten” das Hauptmenü auswählen.

Vorschlagswerte

Zu jeder Heizart gibt das Gerät eine Vorschlags-Temperatur oder Stufe an. Diese können Sie übernehmen oder im jeweiligen Bereich ändern.

Aufheizbalken

Sobald eine Heizart gestartet ist, erscheint der Aufheizbalken im Display. Der Aufheizbalken zeigt den Temperaturanstieg im Garraum.

Laufzeit

Wenn eine Heizart gestartet ist, wird die Laufzeit angezeigt. Die Laufzeit zählt während des Betriebes hoch. So können Sie kontrollieren, wie lange der Betrieb schon läuft.

Aktuelle Temperatur anzeigen

Um die aktuelle Temperatur im Display anzuzeigen, tippen Sie auf die Touch-Taste .

Die aktuelle Temperatur wird kurz und nur während des Aufheizens eingeblendet.

Weitere Informationen

Leuchtet die Touch-Taste , können Sie sich Informationen anzeigen lassen. Tippen Sie dazu auf die Touch-Taste . Die Information wird für einige Sekunden angezeigt.

Gerätebetrieb ändern oder abbrechen

Gerätebetrieb ändern

- Mit Touch-Taste Betrieb anhalten.
- In die Zeile der Einstellung tippen, die geändert werden soll.
- Nach rechts oder links streichen, um die Einstellung zu ändern.
- Mit Touch-Taste den geänderten Betrieb starten.

Hinweise

- Während einer Unterbrechung des Betriebes kann das Kühlgebläse weiterlaufen.
- Nach einer Temperaturänderung zählt die angehaltene Laufzeit weiter. Nach einem Heizartenwechsel beginnt die Laufzeit wieder bei null.

Gerätebetrieb abbrechen

Drücken Sie die Touch-Taste solange, bis der Gerätebetrieb abgebrochen ist.

Hinweis: Betriebsarten wie die Reinigungsfunktion können nicht abgebrochen werden.

Gerät schnell aufheizen

Mit den beiden Funktionen Schnellaufheizung und PowerBoost können Sie die Aufheizdauer verkürzen. Ob das Gerät mit Schnellaufheizung oder PowerBoost aufgeheizt wird, hängt von der eingestellten Heizart ab. Bei PowerBoost können Sie Ihre Speise im Gegensatz zur Schnellaufheizung bereits vor dem Aufheizen in den kalten Garraum stellen. Garen Sie mit PowerBoost nur auf einer Ebene.

Funktion	Heizart	Speise in den Garraum stellen
Schnellaufheizung	Ober-/Unterhitze	nach dem Aufheizen
PowerBoost*	CircoTherm Heißluft Brotbackstufe	vor dem Aufheizen
* nicht auf mehreren Ebenen garen		

Hinweise

- Leuchtet die Touch-Taste , kann die Schnellaufheizung oder PowerBoost aktiviert werden.
- Um die Schnellaufheizung oder den PowerBoost vorzeitig zu deaktivieren, tippen Sie auf Touch-Taste .

Schnellaufheizung aktivieren

- Ober-/Unterhitze und Temperatur einstellen.
Hinweis: Stellen Sie eine Temperatur über 100 °C ein, damit das Gerät schnell vorheizen kann.
- Auf Touch-Taste tippen, um den Gerätebetrieb zu starten.
- Auf Touch-Taste tippen, um die Schnellaufheizung zu aktivieren.
Im Display erscheint das Symbol .
- Nach Erreichen der eingestellten Temperatur schaltet sich die Schnellaufheizung automatisch aus. Im Display erlischt das Symbol . Stellen Sie die Speise in den Garraum.

PowerBoost aktivieren

- CircoTherm Heißluft oder Brotbackstufe und Temperatur einstellen.
Hinweis: Stellen Sie eine Temperatur über 100 °C ein, damit das Gerät schnell vorheizen kann.
- Speise auf einer Ebene in den Garraum stellen.
- Auf Touch-Taste tippen, um den Gerätebetrieb zu starten.
- Auf Touch-Taste tippen, um den PowerBoost zu aktivieren.
Im Display erscheint das Symbol .
Nach Erreichen der eingestellten Temperatur schaltet sich der PowerBoost automatisch aus. Im Display erlischt das Symbol .

Dampf

Sie können Ihre Speisen besonders schonend mit Hilfe von Dampf garen. Bei einigen Heizarten können Sie Speisen mit der Dampfunterstützung zubereiten. Außerdem stehen Ihnen die Heizarten Gärstufe, Auftaustufe und Regenerieren zur Verfügung.

Warnung – Verbrühungsgefahr!

Beim Öffnen der Gerätetür kann heißer Dampf entweichen. Dampf ist je nach Temperatur nicht sichtbar. Beim Öffnen nicht zu nah am Gerät stehen. Gerätetür vorsichtig öffnen. Kinder fernhalten.

Geräusche

Pumpe

Während des Betriebes und nach dem Ausschalten hören Sie ein brummendes Geräusch. Das Geräusch entsteht durch die Funktionsprüfung der Pumpe. Das ist ein normales Betriebsgeräusch.

Blende





Während des Öffnens der Blende hören Sie ein brummendes oder klickendes Geräusch. Die Geräusche entstehen durch das Herausschieben der Blende. Das sind normale Betriebsgeräusche.

FullSteam - Dampfgaren

Beim Dampfgaren umschließt heißer Wasserdampf die Speisen und verhindert so Nährstoffverluste der Lebensmittel. Form, Farbe und das typische Aroma der Speisen bleiben bei dieser Zubereitungsmethode erhalten.

Hinweis: Wenn der Wassertank während des Dampfgarens leer läuft, wird der Betrieb unterbrochen. Füllen Sie den Wassertank.

Starten

1. Auf Touch-Taste  tippen.
2. Wassertank füllen.
Hinweis: Dämpfen nur bei vollständig abgekühltem Garraum (Raumtemperatur) einschalten.
3. Auf Touch-Taste  tippen.
4. Nach links oder rechts streichen, um "Dämpfen " auszuwählen.
5. Auf die untere Zeile tippen.
6. Nach links oder rechts streichen, um die gewünschte Temperatur auszuwählen.
7. Auf die untere Zeile tippen.
8. Nach links oder rechts streichen, um die gewünschte Dauer auszuwählen.
9. Auf Touch-Taste  tippen.
Das Gerät startet den Betrieb.

Sobald die Dauer abgelaufen ist, ertönt ein Signal, und das Gerät beendet automatisch den Betrieb. Zum Beenden des Signaltons tippen Sie auf die Touch-Taste .

Abbrechen

Drücken Sie die Touch-Taste  solange, bis der Gerätebetrieb abgebrochen ist.

Beenden

Um das Gerät auszuschalten, tippen Sie auf die Touch-Taste .

Menügaren

Im Dampf können Sie komplette Menüs ohne Geschmacksübertragung gleichzeitig garen. → "Für Sie in unserem Kochstudio getestet" auf Seite 41

VarioSteam - Garen mit Dampfunterstützung

Beim Garen mit Dampfunterstützung wird während des Gerätebetriebes in unterschiedlichen Abständen und Intensitäten Dampf in den Garraum gegeben. Hierdurch erreichen Sie ein besseres Garergebnis.

Ihr Gargut

- erhält eine knusprige Kruste
- erhält eine glänzende Oberfläche
- wird innen saftig und zart
- reduziert sein Volumen nur minimal

Die gewünschte Kombination aus Heizart und Dampfintensität stellen Sie selbst ein. Nutzen Sie zur Auswahl einer geeigneten Heizart und Dampfintensität die Angaben in den Tabellen. Oder wählen Sie ein Programm aus den Dampfprogrammen. → "Für Sie in unserem Kochstudio getestet" auf Seite 41 → "Programme" auf Seite 25





Dampfintensität

Für die Dampfzugabe stehen Ihnen verschiedene Intensitäten zur Verfügung:





- gering
- mittel
- stark

Geeignete Heizarten

Bei diesen Heizarten können Sie Dampf zuschalten:

- CircoTherm Heißluft 
- Ober-/Unterhitze 
- Thermogrillen 
- Brotbackstufe 
- Warmhalten 

Starten

1. Auf Touch-Taste  tippen.
2. Wassertank füllen.
3. Heizart und Temperatur einstellen.
4. Auf Touch-Taste  tippen, um die Dampfunterstützung zuzuschalten.
5. Im Display nach links oder rechts streichen, um die Dampfintensität auszuwählen.
6. Auf Symbol  tippen, um die Einstellung zu übernehmen.
7. Auf Touch-Taste  tippen.
Das Gerät startet den Betrieb.

Hinweis: Wenn der Wassertank während eines Betriebes mit Dampfunterstützung leer läuft, erscheint im Display die Aufforderung den Wassertank zu füllen.

Dampfzugabe abbrechen

1. Um die Dampfzugabe vorzeitig abzubrechen, tippen Sie auf die Touch-Taste ☹.
2. In der unteren Zeile auf die eingestellte Dampfzugabe tippen.
3. Im Display nach links oder rechts streichen, um "Aus" auszuwählen.
4. Auf Symbol ☑ tippen, um die Einstellung zu übernehmen.

Hinweis: Der Betrieb läuft ohne Dampfzugabe weiter.

Gerätebetrieb abbrechen

Drücken Sie die Touch-Taste ⏏ solange, bis der Gerätebetrieb abgebrochen ist.

Beenden

Um das Gerät auszuschalten, tippen Sie auf die Touch-Taste ⏏.

Gärstufe

Mit der Heizart "Gärstufe ☹" geht Hefeteig deutlich schneller auf als bei Raumtemperatur und trocknet nicht aus.

Für die Gärstufe stehen Ihnen zwei Stufen zur Verfügung. Nutzen Sie zur Auswahl der passenden Stufe die Angaben in den Tabellen. → "Für Sie in unserem Kochstudio getestet" auf Seite 41

Hinweis: Wenn der Wassertank während des Betriebes der Gärstufe leer läuft, wird der Betrieb unterbrochen. Füllen Sie den Wassertank.

Starten

1. Auf Touch-Taste ⏏ tippen.
2. Wassertank füllen.
Hinweis: Gärstufe nur bei vollständig abgekühltem Garraum (Raumtemperatur) einschalten.
3. Nach links oder rechts streichen, um "Gärstufe" auszuwählen.
4. In der unteren Zeile auf die "1" tippen.
5. Nach links oder rechts streichen, um die gewünschte Stufe auszuwählen.
6. Auf Symbol ☑ tippen, um die Einstellung zu übernehmen.
7. In der unteren Zeile auf "1→" tippen.
8. Nach links oder rechts streichen, um die gewünschte Dauer auszuwählen.
9. Auf Symbol ☑ tippen, um die Einstellung zu übernehmen.
10. Auf Touch-Taste ⏏ tippen.
Das Gerät startet den Betrieb.

Sobald die Dauer abgelaufen ist, ertönt ein Signal, und das Gerät beendet automatisch den Betrieb. Zum Beenden des Signaltons tippen Sie auf die Touch-Taste ⏏.

Abbrechen

Drücken Sie die Touch-Taste ⏏ solange, bis der Gerätebetrieb abgebrochen ist.

Beenden

Um das Gerät auszuschalten, tippen Sie auf die Touch-Taste ⏏.

Sous-vide

Sous-vide ist eine Variante des Niedertemperaturgarens bei der vakuumierte Lebensmittel bei niedrigen Temperaturen zwischen 50 - 95°C und 100% Dampf gegart werden. Sous-vide ist geeignet für Fleisch, Fisch, Gemüse und Dessert.

Die Speisen werden in speziellen hitzebeständigen Kochbeuteln mit einem Kammervakuumierer luftdicht verschweißt. Durch die schützende Hülle bleiben Nähr- und Aromastoffe erhalten.

Hinweise

- Wenn der Wassertank während eines Betriebes von Sous-vide leer läuft, wird der Betrieb unterbrochen.
- Während dem Sous-vide-Garen entsteht mehr Kondensat am Garraumboden als bei anderen Heizarten.

Starten

Achtung!

Gefahr von Möbelschäden

Für Sous-vide-Garen nur eine Wassertankfüllung verwenden. Verwenden Sie keine zweite Wassertankfüllung, da sich sonst auf dem Garraumboden viel Wasser sammelt. Das Wasser kann aus dem Garraum laufen.

1. Auf Touch-Taste ⏏ tippen.
2. Wassertank füllen.
Hinweis: Sous-vide nur bei vollständig abgekühltem Garraum (Raumtemperatur) einschalten.
3. Nach links oder rechts streichen, um "Sous-vide ☑" auszuwählen.
4. Auf die untere Zeile auf die Temperatur tippen.
5. Nach links oder rechts streichen, um die gewünschte Temperatur auszuwählen.
6. In der unteren Zeile auf "1→" tippen.
7. Nach links oder rechts streichen, um die gewünschte Dauer auszuwählen.
8. Auf Touch-Taste ⏏ tippen.
Das Gerät startet den Betrieb.

⚠ Warnung – Verbrühungsgefahr!

Heißes Wasser sammelt sich während des Garens auf dem Vakuumierbeutel. Vakuumierbeutel mit einem Topflappen vorsichtig anheben, so dass das heiße Wasser in die Universalpfanne oder den Garbehälter abläuft. Anschließend den Vakuumierbeutel vorsichtig mit einem Topflappen entnehmen.

Sobald die Dauer abgelaufen ist, ertönt ein Signal, und das Gerät beendet automatisch den Betrieb. Zum Beenden des Signaltons tippen Sie auf die Touch-Taste ⏏.

Abbrechen

Drücken Sie die Touch-Taste solange, bis der Gerätebetrieb abgebrochen ist.

Beenden

Um das Gerät auszuschalten, tippen Sie auf die Touch-Taste .

Auftaustufe

Verwenden Sie die Heizart "Auftaustufe " zum Auftauen von Gefrier- und Tiefkühlprodukten.

Hinweis: Wenn der Wassertank während des Betriebes der Auftaustufe leer läuft, wird der Betrieb unterbrochen. Füllen Sie den Wassertank.

Starten

1. Auf Touch-Taste tippen.
2. Wassertank füllen.
3. Nach links oder rechts streichen, um "Auftaustufe " auszuwählen.
4. In der unteren Zeile auf die Temperatur tippen.
5. Nach links oder rechts streichen, um die gewünschte Temperatur auszuwählen.
6. Auf Symbol tippen, um die Einstellung zu übernehmen.
7. In der unteren Zeile auf "" tippen.
8. Nach links oder rechts streichen, um die gewünschte Dauer auszuwählen.
9. Auf Symbol tippen, um die Einstellung zu übernehmen.
10. Auf Touch-Taste tippen.
Das Gerät startet den Betrieb.

Sobald die Dauer abgelaufen ist, ertönt ein Signal, und das Gerät beendet automatisch den Betrieb. Zum Beenden des Signaltons tippen Sie auf die Touch-Taste .

Abbrechen

Drücken Sie die Touch-Taste solange, bis der Gerätebetrieb abgebrochen ist.

Beenden

Um das Gerät auszuschalten, tippen Sie auf die Touch-Taste .

Regenerieren

Mit der Heizart "Regenerieren " können Sie bereits gegarte Speisen schonend wiedererwärmen oder Backwaren vom Vortag aufbacken. Die Zuschaltung des Dampfes erfolgt automatisch.

Hinweis: Wenn der Wassertank während des Betriebes von Regenerieren leer läuft, wird der Betrieb unterbrochen. Füllen Sie den Wassertank.

Starten

1. Auf Touch-Taste tippen.
2. Wassertank füllen.
3. Nach links oder rechts streichen, um "Regenerieren " auszuwählen.

4. In der unteren Zeile auf die Temperatur tippen.
5. Nach links oder rechts streichen, um die gewünschte Temperatur auszuwählen.
6. Auf Symbol tippen, um die Einstellung zu übernehmen.
7. In der unteren Zeile auf "" tippen.
8. Nach links oder rechts streichen, um die gewünschte Dauer auszuwählen.
9. Auf Symbol tippen, um die Einstellung zu übernehmen.
10. Auf Touch-Taste tippen.
Das Gerät startet den Betrieb.

Sobald die Dauer abgelaufen ist, ertönt ein Signal, und das Gerät beendet automatisch den Betrieb. Zum Beenden des Signaltons tippen Sie auf die Touch-Taste .

Abbrechen

Drücken Sie die Touch-Taste solange, bis der Gerätebetrieb abgebrochen ist.

Beenden

Um das Gerät auszuschalten, tippen Sie auf die Touch-Taste .

Wassertank füllen

Der Wassertank befindet sich hinter der Blende. Bevor Sie einen Betrieb mit Dampf starten, öffnen Sie die Blende und füllen Wasser in den Wassertank.

Vergewissern Sie sich, dass Sie den Wasserhärtebereich korrekt eingestellt haben.
→ "Grundeinstellungen" auf Seite 23

⚠ Warnung – Verletzungs- und Brandgefahr!

Füllen Sie ausschließlich Wasser oder die von uns empfohlene Entkalkerlösung in den Wassertank. Füllen Sie keine brennbaren Flüssigkeiten (z.B. alkoholhaltige Getränke) in den Wassertank. Dämpfe brennbarer Flüssigkeiten können sich im Garraum durch heiße Oberflächen entzünden (Verpuffung). Die Gerätetür kann aufspringen. Heiße Dämpfe und Stichflammen können austreten.

⚠ Warnung – Verbrennungsgefahr!

Während des Gerätebetriebs kann sich der Wassertank erhitzen. Warten Sie nach einem vorherigen Gerätebetrieb ab, bis der Wassertank abgekühlt ist. Nehmen Sie den Wassertank aus dem Tankschacht.

Achtung!

Geräteschäden durch Verwendung nicht geeigneter Flüssigkeiten.
Verwenden Sie kein destilliertes Wasser, kein stark chloridhaltiges Leitungswasser (> 40 mg/l) oder andere Flüssigkeiten.
Verwenden Sie ausschließlich frisches, kaltes Leitungswasser, enthärtetes Wasser oder Mineralwasser ohne Kohlensäure.

Achtung!

Funktionsstörungen bei Verwendung von gefiltertem oder entmineralisiertem Wasser möglich.

Das Gerät fordert eventuell trotz gefülltem Wassertank zum Nachfüllen auf oder der Betrieb mit Dampf wird nach etwa 2 Minuten abgebrochen.

Mischen Sie gegebenenfalls gefiltertes oder entmineralisiertes Wasser mit abgefülltem Mineralwasser ohne Kohlensäure im Verhältnis 1 zu 1.

Hinweise

- Ist Ihr Wasser stark kalkhaltig, empfehlen wir Ihnen, enthärtetes Wasser zu verwenden.
- Wenn Sie ausschließlich enthärtetes Wasser verwenden, können Sie in diesem Fall den Wasserhärtebereich "enthärtet" einstellen.
- Wenn Sie Mineralwasser verwenden, dann stellen Sie den Wasserhärtebereich "4 sehr hart" ein.
- Wenn Sie Mineralwasser verwenden, dann nur Mineralwasser ohne Kohlensäure.

1. Auf Touch-Taste  tippen.
Die Blende wird automatisch nach vorne geschoben.
2. Blende mit beiden Händen nach vorne ziehen und anschließend nach oben schieben, bis sie einrastet (Bild 1).
3. Wassertank anheben und aus dem Tankschacht entnehmen (Bild 2).

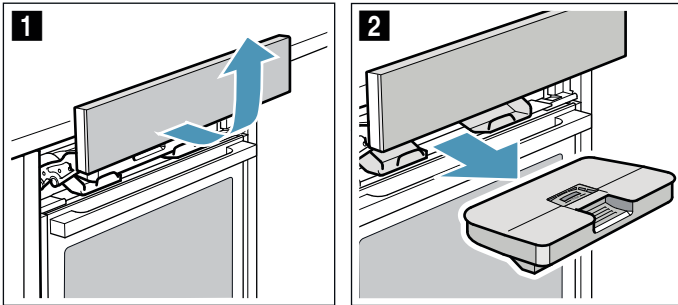

4. Deckel entlang der Dichtung andrücken, damit kein Wasser aus dem Wassertank herauslaufen kann.
5. Wassertank bis zur Markierung "max" mit kaltem Wasser füllen (Bild 3).

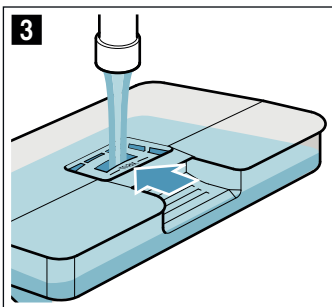

6. Gefüllten Wassertank einsetzen (Bild 4). Achten Sie darauf, dass der Wassertank hinter beiden Halterungen **a** einrastet (Bild 5).

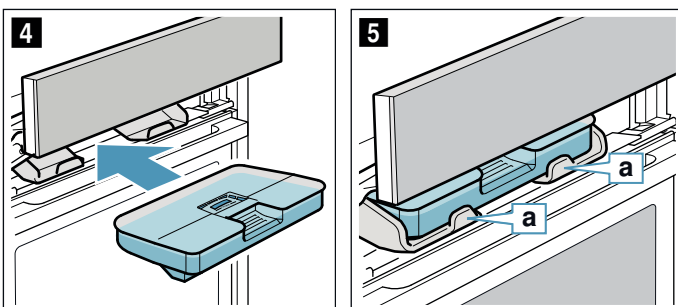

7. Blende langsam nach unten schieben, dann nach hinten drücken, bis sie vollständig geschlossen ist. Der Wassertank ist gefüllt. Sie können Betriebe mit Dampf starten.

Wassertank nachfüllen

Hinweise

- Betriebe mit Dampfunterstützung laufen ohne Dampfzugabe weiter.
- Wenn der Wassertank während des Betriebes von Dampfgeräten, Gärstufe, Auftaustufe oder Regenerieren leer läuft, wird der Betrieb unterbrochen. Füllen Sie den Wassertank.

1. Blende öffnen.
2. Wassertank entnehmen und nachfüllen.
3. Gefüllten Wassertank einsetzen und Blende schließen.

Nach jedem Dampfbetrieb

⚠ Warnung – Verbrühungsgefahr!

Beim Öffnen der Gerätetür kann heißer Dampf entweichen. Dampf ist je nach Temperatur nicht sichtbar. Beim Öffnen nicht zu nah am Gerät stehen. Gerätetür vorsichtig öffnen. Kinder fernhalten.

⚠ Warnung – Verbrennungsgefahr!

Das Gerät wird während des Betriebs heiß. Vor der Reinigung Gerät abkühlen lassen.

Achtung!

Emailschäden: Starten Sie keinen Betrieb, wenn Wasser auf dem Garraumboden steht. Wischen Sie vor dem Betrieb das Wasser vom Garraumboden auf.

Nach jedem Betrieb mit Dampf wird das Restwasser zurück in den Wassertank gepumpt. Leeren und trocknen Sie anschließend den Wassertank. Im Garraum bleibt Feuchtigkeit zurück. Um den Garraum zu trocknen, können Sie entweder die Betriebsart "Trocknen ☺" nutzen, oder den Garraum per Hand trocknen.

Hinweise

- Nach dem Ausschalten des Gerätes leuchtet die Touch-Taste  etwas länger, um Sie daran zu erinnern den Wassertank zu leeren.
- Kalkflecken mit einem essiggetränktem Tuch entfernen, mit klarem Wasser nachwischen und mit einem weichen Tuch trocknen.

Wassertank leeren

Achtung!

- Trocknen Sie den Wassertank nicht im heißen Garraum. Der Wassertank wird beschädigt.
- Reinigen Sie den Wassertank nicht in der Geschirrspülmaschine. Der Wassertank wird beschädigt.

1. Blende öffnen.
2. Wassertank entnehmen.
3. Deckel des Wassertanks vorsichtig abnehmen.
4. Wassertank leeren, mit Spülmittel reinigen und mit klarem Wasser gründlich ausspülen.





5. Alle Teile mit einem weichen Tuch trocknen.
6. Dichtung am Deckel trocken reiben.
7. Mit geöffnetem Deckel trocknen lassen.
8. Deckel auf den Wassertank setzen und andrücken.
9. Wassertank einsetzen und Blende schließen.

Trocknen starten

Beim Trocknen wird der Garraum erwärmt, so dass Feuchtigkeit im Garraum verdampft. Anschließend öffnen Sie die Gerätetür, damit der Wasserdampf aus dem Garraum entweicht.

Achtung!

Emailschäden: Starten Sie keinen Betrieb, wenn Wasser auf dem Garraumboden steht. Wischen Sie vor dem Betrieb das Wasser vom Garraumboden auf.



1. Gerät abkühlen lassen.
2. Grobe Verschmutzungen im Garraum sofort entfernen und Feuchtigkeit vom Garraumboden mit einem Schwamm aufwischen.
3. Bei Bedarf auf Touch-Taste  tippen, um das Gerät einzuschalten.
4. Auf Feld  tippen, um die Betriebsarten anzuzeigen.
5. Im Touch-Display nach links oder rechts streichen, um "Trocknen " auszuwählen.
6. Auf die untere Zeile tippen. Die Dauer wird angezeigt. Sie kann nicht verändert werden.
7. Auf die untere Zeile tippen.
8. Auf Feld  tippen. Trocknen wird gestartet und nach 10 Minuten automatisch beendet.
9. Gerätetür öffnen und für 1 bis 2 Minuten geöffnet lassen, damit die Feuchtigkeit aus dem Garraum entweichen kann.

Garraum per Hand trocknen

1. Gerät abkühlen lassen.
2. Schmutz im Garraum entfernen.
3. Garraum mit einem Schwamm trocknen.
4. Gerätetür 1 Stunde geöffnet lassen, damit der Garraum vollständig trocknet.

Zeitfunktionen

Ihr Gerät verfügt über verschiedene Zeitfunktionen.

Zeitfunktion	Verwendung
 Wecker	Der Wecker funktioniert wie eine Eieruhr. Das Gerät schaltet nicht automatisch ein oder aus.
 Dauer	Nach Ablauf einer eingestellten Dauer schaltet das Gerät automatisch aus.
 Fertig um	Das Gerät schaltet automatisch ein und nach Ablauf einer eingestellten Dauer und Endezeit automatisch aus.

Hinweis: Wenn Sie eine Zeitfunktion einstellen, erhöht sich das Zeitintervall, wenn Sie höhere Werte einstellen. Beispiel: Eine Dauer bis zu 1 Stunde können Sie minutengenau einstellen, über eine Stunde können Sie 5 Minuten genau einstellen.

Zeitfunktionen ein- und ausblenden

Um die Zeitfunktionen ein- oder auszublenden, tippen Sie auf die Touch-Taste .

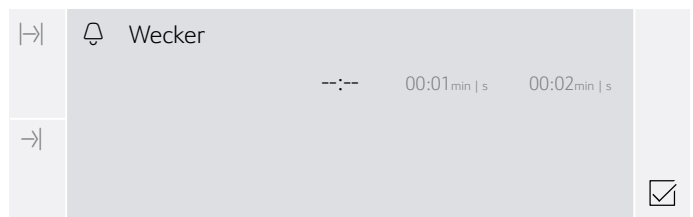

Hinweis: Nach einer bestimmten Zeit werden die eingblendeten Zeitfunktionen automatisch ausgeblendet. Hatten Sie bereits eine Dauer eingestellt, wird diese übernommen.



Wecker stellen

Der Wecker kann sowohl bei eingeschaltetem als auch bei ausgeschaltetem Gerät eingestellt werden.



1. Auf Touch-Taste  tippen. Im Display werden die Zeitfunktionen eingblendet.
2. Nach links oder rechts streichen, um die Dauer auszuwählen.

Hinweis: Bei eingeschaltetem Gerät zuerst auf  "Wecker" tippen und anschließend nach links oder rechts streichen, um die Dauer auszuwählen.
3. Auf Touch-Taste  tippen. Das Symbol  erscheint im Display.

Hinweis: Sobald die eingestellte Zeit abgelaufen ist, ertönt ein Signal. Zum Beenden des Signaltons tippen Sie auf die Touch-Taste .

Dauer einstellen

Nach Ablauf einer eingestellten Dauer schaltet das Gerät automatisch aus. Die Funktion kann nur in Kombination mit einer Heizart verwendet werden.

1. Auf Touch-Taste  tippen.
2. Heizart und Temperatur einstellen.
3. Auf Touch-Taste  tippen.
Im Display werden die Zeitfunktionen eingeblendet.
4. Nach links oder rechts streichen, um die Dauer auszuwählen.
5. Auf Touch-Taste  tippen, um die eingestellte Dauer zu starten.





Sobald die Dauer abgelaufen ist, ertönt ein Signal, und das Gerät beendet automatisch den Betrieb. Zum Beenden des Signaltons tippen Sie auf die Touch-Taste .

Zeitversetzter Betrieb - "Fertig um"

Das Gerät schaltet automatisch ein und zur vorgewählten Endezeit aus. Dazu stellen Sie die Dauer ein und legen das Ende des Betriebes fest.

Der zeitversetzte Betrieb kann nur in Kombination mit einer Heizart verwendet werden.

Hinweise

- Achten Sie darauf, dass Lebensmittel nicht zu lange im Garraum stehen und verderben.
 - Nicht jede Heizart kann im zeitversetzten Betrieb gestartet werden.
1. Speisen auf geeignetem Zubehör in den Garraum einschieben und Gerätetür schließen.
 2. Auf Touch-Taste  tippen.
 3. Heizart und Temperatur einstellen.
 4. Auf Touch-Taste  tippen.
Im Display werden die Zeitfunktionen eingeblendet.
 5. Nach links oder rechts streichen, um die Dauer auszuwählen.
 6. Auf " Fertig um" tippen.
 7. Nach links streichen, um die Endezeit auszuwählen.
 8. Auf Touch-Taste  tippen.
Das Gerät wartet bis zum passenden Zeitpunkt, um den Betrieb zu starten.

Sobald das Ende erreicht ist, ertönt ein Signal, und das Gerät beendet automatisch den Betrieb. Zum Beenden des Signaltons tippen Sie auf die Touch-Taste .

Einstellungen kontrollieren, ändern oder löschen



1. Auf Feld  tippen.
Im Display werden die Zeitfunktionen eingeblendet.
2. Auf die Zeitfunktion tippen.
3. Bei Bedarf im Touch-Display nach links oder rechts streichen, um Einstellungen zu ändern. Zum Löschen einer Zeitfunktion "-- : --" einstellen.
Die Einstellung wird automatisch übernommen.

Kindersicherung

Damit Kinder das Gerät nicht versehentlich einschalten oder Einstellungen ändern, ist Ihr Gerät mit einer Kindersicherung ausgestattet.

Ihr Gerät verfügt über zwei verschiedene Sperrungen.





Sperrung	Aktivieren / Deaktivieren
Automatische Kindersicherung	Über das Menü MyProfile → "Grundeinstellungen" auf Seite 23
Einmalige Kindersicherung	Über die Touch-Taste 

Hinweis: Sobald Sie eine Kindersicherung aktivieren, wird das Bedienfeld gesperrt. Ausgenommen sind die Touch-Tasten  und . Sie können die Kindersicherung jederzeit deaktivieren.



Automatische Kindersicherung

Das Bedienfeld wird gesperrt, damit das Gerät nicht eingeschaltet werden kann. Um es einzuschalten, muss die automatische Kindersicherung unterbrochen werden. Nach dem Gerätebetrieb wird das Bedienfeld automatisch gesperrt.





Aktivieren

1. Auf Touch-Taste  tippen.
2. Auf Touch-Taste  tippen.
3. Nach links oder rechts streichen, um "MyProfile" auszuwählen.
4. Auf die untere Zeile tippen.
5. Nach links oder rechts streichen, um die "Automatische Kindersicherung" auszuwählen.
6. Auf die untere Zeile tippen.
7. Nach links oder rechts streichen, um "Aktiviert" auszuwählen.
8. Auf Touch-Taste  tippen.
9. Auf "Speichern" tippen.
Die Einstellungen werden gespeichert. Die Automatische Kindersicherung ist aktiv. Nach dem Ausschalten erscheint das Symbol  im Display.

Unterbrechen

1. Touch-Taste  gedrückt halten, bis "Kindersicherung deaktiviert" im Display erscheint.
2. Auf Touch-Taste  tippen.
3. Gewünschten Gerätebetrieb einschalten.

Deaktivieren



1. Touch-Taste  gedrückt halten, bis "Kindersicherung deaktiviert" im Display erscheint.
2. Auf Touch-Taste  tippen.
3. Auf Touch-Taste  tippen.
4. Nach links oder rechts streichen, um "MyProfile" auszuwählen.
5. Auf die untere Zeile tippen.
6. Auf die obere Zeile tippen.
7. Nach links oder rechts streichen, um die "Automatische Kindersicherung" auszuwählen.
8. Auf die untere Zeile tippen.
9. Nach links oder rechts streichen, um "Deaktiviert" auszuwählen.
10. Auf Touch-Taste  tippen.

11. Auf "Speichern" tippen.
Die "Automatische Kindersicherung" ist deaktiviert.
12. Auf Touch-Taste  tippen.

Einmalige Kindersicherung

Das Bedienfeld wird gesperrt, damit das Gerät nicht eingeschaltet werden kann. Um es einzuschalten, muss die einmalige Kindersicherung deaktiviert werden. Nach dem Ausschalten wird das Bedienfeld nicht mehr gesperrt.





Aktivieren und Deaktivieren

1. Touch-Taste  gedrückt halten, bis "Kindersicherung aktiviert" im Display erscheint. Die Kindersicherung ist aktiviert.
2. Touch-Taste  gedrückt halten, bis "Kindersicherung deaktiviert" im Display erscheint. Die Kindersicherung ist deaktiviert.

Grundeinstellungen

Damit Sie Ihr Gerät optimal und einfach bedienen können, stehen Ihnen verschiedene Einstellungen zur Verfügung. Sie können diese Einstellungen nach Bedarf in MyProfile  ändern.

MyProfile ändern

1. Auf Touch-Taste  tippen.
2. Auf Touch-Taste  tippen.
3. Nach links oder rechts streichen, um "MyProfile " auszuwählen.
4. Auf die untere Zeile tippen.
5. Nach links oder rechts streichen, um die gewünschte Einstellung auszuwählen.
6. Auf die untere Zeile tippen.
7. Nach links oder rechts streichen, um die gewünschte Einstellung auszuwählen.
8. Auf Touch-Taste  tippen.
9. Auf "Speichern" tippen.

Liste der Grundeinstellungen





Einstellung	Auswahl
Sprache	Sprache wählen
Uhrzeit	Aktuelle Uhrzeit einstellen
Datum	Aktuelles Datum einstellen
Wasserhärte	0 (enthärtet)
	1 (weich)
	2 (mittel)
	3 (hart)
	4 (sehr hart)
Favoriten	Heizarten festlegen, die im Menü Heizarten angezeigt werden sollen
Signalton	Kurze Dauer
	Mittlere Dauer
	Lange Dauer
Lautstärke	In 5 Stufen einstellbar
Tastenton	Ausgeschaltet (Ausnahme: Tastenton bei Touch-Taste  bleibt)
	Eingeschaltet
Display Helligkeit	In 5 Stufen einstellbar
Uhranzeige	Aus
	Digital
	Analog
Beleuchtung	Im Betrieb an
	Im Betrieb aus
Kindersicherung*	Nur Tastensperre
	Türverriegelung und Tastensperre
Automatische Kindersicherung	Deaktiviert
	Aktiviert

Betrieb nach Einschalten	Hauptmenü
	Heizarten
	Dämpfen
	Back- und Bratassistent
	Dampfprogramme
Nachtabdunkelung	Ausgeschaltet
	Eingeschaltet (Display abgedunkelt zwischen 22:00 und 5:59 Uhr)
Markenlogo	Anzeigen
	Nicht anzeigen
Gebläse Nachlaufzeit	Empfohlen
	Minimal
Auszugssystem*	Nicht nachgerüstet (Gestell oder 1-fach-Auszug)
	Nachgerüstet (2-fach-Auszug oder 3-fach-Auszug)
Home Connect	WiFi ein- oder ausschalten → "Home Connect" auf Seite 29
	Verbindung über Home Connect einstellen
Werkseinstellungen	Zurücksetzen
*) Diese Grundeinstellung ist je nach Gerätetyp nicht auswählbar	

Favoriten festlegen

Sie können festlegen, welche Heizarten im Menü Heizarten angezeigt werden.

Hinweis: Die Heizarten "CircoTherm Heißluft", "Thermogrillen" und "Grill große Fläche" werden immer im Menü Heizarten angezeigt. Sie können nicht deaktiviert werden.

1. Auf Touch-Taste  tippen.
2. Auf Touch-Taste  tippen.
3. Nach links oder rechts streichen, um "MyProfile " auszuwählen.
4. Auf die untere Zeile tippen.
5. Nach links oder rechts streichen, um "Favoriten" auszuwählen.
6. Auf die untere Zeile tippen.
7. Nach links oder rechts streichen, um die gewünschte Heizart auszuwählen.
8. Auf "Aktiviert" oder "Deaktiviert" tippen.
9. Auf Touch-Taste  tippen.
10. Auf "Speichern" tippen.

Back- und Bratassistent

Mit dem Back- und Bratassistent können Sie ganz einfach Speisen zubereiten. Die optimale Einstellung übernimmt das Gerät.

Um gute Ergebnisse zu erzielen, darf der Garraum für die ausgewählte Speise nicht zu heiß sein. Sollte dies der Fall sein, erhalten Sie einen Hinweis im Display. Lassen Sie den Garraum abkühlen und starten Sie nochmal.

Hinweise zu den Einstellungen

- Das Garergebnis ist abhängig von der Qualität der Lebensmittel und der Art des Geschirrs. Für ein optimales Garergebnis verwenden Sie nur einwandfreie Lebensmittel und Fleisch mit Kühlschranktemperatur.
- Der Back- und Bratassistent hilft Ihnen beim Einstellen von klassischen Kuchen, Brot und Braten. Das Gerät wählt für Sie die optimale Heizart aus. Es werden eine passende Temperatur und Gardauer vorgeschlagen, die Sie nach Ihren Wünschen verändern können.
- Es werden Ihnen Hinweise z. B. zu Geschirr, Einschubhöhe oder Flüssigkeitszugabe bei Fleisch gegeben. Bei manchen Speisen ist während des Garens z. B. ein Wenden oder Umrühren erforderlich. Dies wird Ihnen kurz nach dem Start im Display angezeigt. Ein Signal erinnert Sie zur richtigen Zeit daran.
- Hinweise zu geeignetem Geschirr und zu Tipps und Tricks für die Zubereitung finden Sie am Ende der Gebrauchsanleitung.

Speisen auswählen





Folgende Speisen können Sie auswählen:

Gerichte
Rührteig Spring-/Kastenform
Biskuit (6 Eier)
Biskuitrolle
Hefeteig Blechkuchen mit trockenem Belag
Hefekranz/zopf
Kleingebäck Blätterteig
Muffins, 1 Ebene
Weißbrot in Kastenform
Aufbackbrötchen-/baguette, vorgebacken
Pizza tiefgekühlt, mit dünnem Boden, 1 Stück
Pommes frites, tiefgekühlt, 1 Ebene
Kartoffelgratin, aus rohen Kartoffeln
Backofenkartoffeln
Lasagne, frisch
Schweinebraten, durchwachsen, ohne Schwarte
Hackbraten (1 kg)
Rinder-Schmorbraten

Gerichte
Lammkeule ohne Knochen
Hähnchen, ganz
Hähnchenkeulen
Gans, ganz (3-4 kg)

Speisen auswählen und einstellen

Sie werden komplett durch den Einstellvorgang Ihrer ausgewählten Speise geleitet.

1. Auf Touch-Taste  tippen, um das Gerät einzuschalten.
2. Auf Touch-Taste  tippen.
3. Nach links oder rechts streichen, um "Back- und Bratassistent" auszuwählen.
4. Auf die untere Zeile tippen.
5. Auf die gewünschte Kategorie tippen.
6. Nach links oder rechts streichen, um das gewünschte Gericht auszuwählen.
7. Auf das gewünschte Gericht tippen.
Im Display erscheinen die Einstellempfehlungen.
Hinweis: Bei einigen Gerichten können Sie zusätzliche Hinweise z. B. zu Einschubhöhe und Geschirr anzeigen lassen. Streichen Sie dazu nach links, bis alle Hinweise angezeigt wurden.
8. Bei Bedarf können Sie die Einstellempfehlungen anpassen. Tippen Sie dazu auf die untere Zeile "Anpassen".
Tippen Sie auf die jeweilige Einstellung und passen sie an.
9. Starten Sie mit Touch-Taste  den Gerätebetrieb. Sobald die Dauer abgelaufen ist, ertönt ein Signal, und das Gerät beendet automatisch den Betrieb. Zum Beenden des Signaltons tippen Sie auf die Touch-Taste .

Bei einigen Einstellempfehlungen bietet Ihnen das Gerät die Möglichkeit ihre Speise nachzugaren.

Sind Sie mit dem Garergebnis zufrieden, dann tippen Sie auf "Beenden".

Wenn Sie mit dem Garergebnis nicht zufrieden sind, können Sie ihre Speise nachgaren.

Nachgaren

1. Auf "Nachgaren" tippen.
2. Passen Sie bei Bedarf die vorgeschlagene Einstellung an.
3. Auf Touch-Taste  tippen, um das "Nachgaren" zu starten.

Abbrechen

Drücken Sie die Touch-Taste  solange, bis der Gerätebetrieb abgebrochen ist.

Gerät ausschalten

Um das Gerät auszuschalten, tippen Sie auf die Touch-Taste .

Programme

Mit den Programmen können Sie ganz einfach Speisen zubereiten. Sie wählen ein Programm und geben das Gewicht Ihrer Speise ein. Die optimale Einstellung übernimmt das Programm.

Um gute Ergebnisse zu erzielen, darf der Garraum für die ausgewählte Speise nicht zu heiß sein. Sollte dies der Fall sein, erhalten Sie einen Hinweis im Display. Lassen Sie den Garraum abkühlen und starten Sie nochmal.

Hinweise zu den Einstellungen

- Das Garergebnis ist abhängig von der Qualität der Lebensmittel und der Art des Geschirrs. Für ein optimales Garergebnis verwenden Sie nur einwandfreie Lebensmittel und Fleisch mit Kühlschranktemperatur. Bei Tiefkühlgerichten verwenden Sie nur Lebensmittel direkt aus dem Gefriergerät.
- Bei einigen Gerichten werden Sie aufgefordert das Gewicht einzugeben. Hier übernimmt das Gerät die Zeit- und Temperatureinstellungen für Sie. Das Einstellen von Gewichten außerhalb des vorgesehenen Gewichtsbereichs ist nicht möglich.
- Bei Braten Programmen, bei denen das Gerät für Sie die Temperatúrauswahl übernimmt, können Temperaturen bis 300 °C hinterlegt sein. Achten Sie deshalb darauf, dass Sie ein hitzebeständiges Geschirr verwenden.
- Es werden Ihnen Hinweise z. B. zu Geschirr, Einschubhöhe oder Flüssigkeitszugabe bei Fleisch gegeben. Bei manchen Speisen ist während des Garens z. B. ein Wenden oder Umrühren erforderlich. Dies wird Ihnen kurz nach dem Start im Display angezeigt. Ein Signal erinnert Sie zur richtigen Zeit daran.
- Hinweise zu geeignetem Geschirr und zu Tipps und Tricks für die Zubereitung finden Sie am Ende der Gebrauchsanleitung.

Dampf

Das Gerät bietet Ihnen für die Dampffunktion Programme an, mit denen Sie einfach und professionell Ihre Speisen zubereiten können.

Hinweise zu den Dampffunktionen finden Sie im jeweiligen Kapitel. → "Dampf" auf Seite 17

Warnung – Verbrühungsgefahr!

Beim Öffnen der Gerätetür kann heißer Dampf entweichen. Dampf ist je nach Temperatur nicht sichtbar. Beim Öffnen nicht zu nah am Gerät stehen. Gerätetür vorsichtig öffnen. Kinder fernhalten.

Bratenthermometer

Bei einigen Speisen können Sie auch das Bratenthermometer verwenden. Sobald Sie das Bratenthermometer ins Gerät gesteckt haben, stehen Ihnen nur noch die Speisen zur Verfügung, die für das Bratenthermometer geeignet sind. Sie können die Garraumtemperatur und die Kerntemperatur ändern. → "Bratenthermometer" auf Seite 27



Gericht auswählen

In der nachfolgenden Tabelle finden Sie für die aufgeführten Gerichte die passenden Einstellwerte.

Gerichte
Weißbrot, frei geschoben
Weizenbrot, Weizenmischbrot, frei geschoben
Weizenbrot, Weizenmischbrot in Kastenform
Roggenmischbrot mit Hefe in Kastenform
Fladenbrot
Hefezopf, ungefüllt / Hefekranz
Biskuittorte
Schweinebraten mit Kruste
Schweinenacknbraten ohne Knochen
Kasseler ohne Knochen / Rollbraten
Rinderfilet, frisch, medium
Roastbeef, frisch, medium
Roastbeef, frisch, englisch
Hähnchen, ganz, frisch
Hähnchenteile, frisch
Hähnchenbrust, dämpfen
Ente, Gans, ungefüllt, frisch
Fischfilet, überbacken
Fischfilet, dünsten
Fischfilet, ganz
Fischfilet, ganz, dämpfen
Blumenkohlröschen dämpfen
Brokkoliröschen dämpfen
Grüne Bohnen dämpfen
Karotten in Scheiben dämpfen
Gemüse, gefroren
Pellkartoffeln, mittel
Basmatireis
Naturreis
Couscous
Tellerlinsen
Gegarte Beilagen regenerieren
Joghurt in Gläsern
Milchreis
Früchtekompott
Eier, weich gekocht
Eier, hart gekocht
Fläschchen desinfizieren

Programm einstellen

Sie werden komplett durch den Einstellvorgang Ihrer ausgewählten Speise geleitet.

1. Auf Touch-Taste ① tippen, um das Gerät einzuschalten.
2. Auf Touch-Taste  tippen.
3. Nach links oder rechts streichen, um "Dampfprogramme" auszuwählen.
4. Auf die untere Zeile tippen.
5. Auf die gewünschte Kategorie tippen.
6. Nach links oder rechts streichen, um das gewünschte Dampfprogramm auszuwählen.
7. Auf das gewünschte Dampfprogramm tippen. Im Display erscheinen die Einstellungen.
Hinweis: Bei einigen Gerichten können Sie zusätzliche Hinweise z. B. zu Einschubhöhe und Geschirr anzeigen lassen. Streichen Sie dazu nach links, bis alle Hinweise angezeigt wurden.
8. Bei Bedarf können Sie bei manchen Gerichten das Gewicht anpassen. Tippen Sie dazu auf die untere Zeile "Anpassen". Tippen Sie auf die jeweilige Einstellung und passen sie an.
9. Auf Touch-Taste  tippen, um den Gerätebetrieb zu starten.
Die voraussichtliche Dauer wird angezeigt.

Hinweis: In den ersten Minuten kann sich die angezeigte Dauer bei einigen Programmen ändern, da die Aufheizzeit z. B. von der Temperatur des Garguts und des Wassers abhängt. Sobald die Dauer abgelaufen ist, ertönt ein Signal, und das Gerät beendet automatisch den Betrieb. Zum Beenden des Signaltons tippen Sie auf die Touch-Taste .

Bei einigen Programmen bietet Ihnen das Gerät die Möglichkeit, ihre Speise nachzugaren.

Sind Sie mit dem Garergebnis zufrieden, dann tippen Sie auf "Beenden".

Wenn Sie mit dem Garergebnis nicht zufrieden sind, können Sie ihre Speise nachgaren.

Nachgaren

1. Auf "Nachgaren" tippen.
2. Passen Sie bei Bedarf die vorgeschlagene Einstellung an.
3. Auf Touch-Taste  tippen, um das "Nachgaren" zu starten.

Abbrechen

Drücken Sie die Touch-Taste  solange, bis der Gerätebetrieb abgebrochen ist.

Gerät ausschalten

Um das Gerät auszuschalten, tippen Sie auf die Touch-Taste ①.

Bratenthermometer

Das MultiPoint Bratenthermometer ermöglicht Ihnen punktgenaues Garen. Es misst die Temperatur im Inneren der Lebensmittel. Sobald die eingestellte Temperatur erreicht ist, schaltet das Gerät automatisch aus.

Geeignete Heizarten

	Dämpfen
	CircoTherm Heißluft
	Ober-/Unterhitze
	Thermogrillen
	Pizzastufe
	Brotbackstufe
	Ober-/Unterhitze Eco
	CircoTherm Eco
	Regenerieren

Hinweise

- Das Bratenthermometer misst die Temperatur im Inneren der Lebensmittel zwischen 30 °C und 99 °C.
- Verwenden Sie nur das beigelegte Bratenthermometer. Sie können es als Ersatzteil beim Kundendienst nachkaufen.
- Nehmen Sie das Bratenthermometer nach dem Gebrauch immer aus dem Garraum. Bewahren Sie es nie im Garraum auf.

Bratenthermometer ins Gargut stecken

Bevor Sie Ihre Speise in den Garraum geben, stecken Sie das Bratenthermometer ins Gargut.

Das Bratenthermometer hat drei Messpunkte. Achten Sie darauf, dass der mittlere Messpunkt im Gargut steckt.

Fleisch: Bei großen Stücken stecken Sie das Bratenthermometer von oben schräg bis zum Anschlag in das Fleisch.

Bei dünneren Stücken seitlich an der dicksten Stelle einstecken.

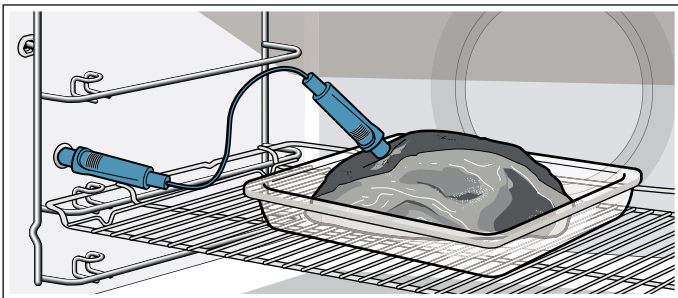

Geflügel: Stecken Sie das Bratenthermometer durch die dickste Stelle der Geflügelbrust bis zum Anschlag ein. Je nach Beschaffenheit des Geflügels stecken Sie das Bratenthermometer quer oder längs ein. Drehen Sie dann das Geflügel und legen Sie es mit der Brustseite nach unten auf den Rost.

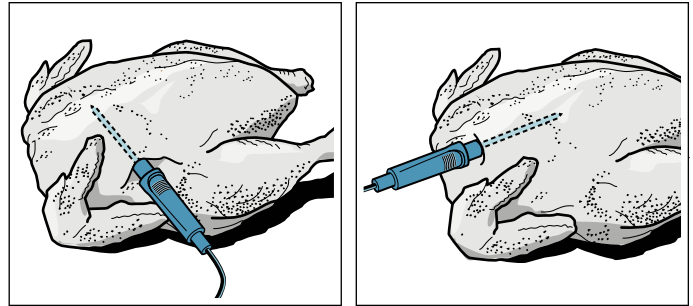

Fisch: Stecken Sie das Bratenthermometer hinter dem Kopf in Richtung der Mittelgräten bis zum Anschlag ein. Ganzen Fisch mit Hilfe einer halben Kartoffel in Schwimmposition auf den Rost stellen.

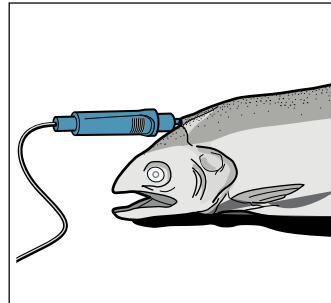

Gargut wenden: Wenn Sie das Gargut wenden möchten, stecken Sie das Bratenthermometer nicht ab. Überprüfen Sie nach dem Wenden die korrekte Position des Bratenthermometers im Gargut.

Wenn Sie das Bratenthermometer während des Betriebes abstecken, werden alle Einstellungen zurückgesetzt und müssen neu eingestellt werden.

Achtung!

Klemmen Sie das Kabel des Bratenthermometers nicht ein.

Damit das Bratenthermometer nicht durch zu große Hitze beschädigt wird, muss der Abstand zwischen Grillheizkörper und Bratenthermometer einige Zentimeter sein. Das Fleisch kann während des Garens aufgehen.

Kerntemperaturen verschiedener Lebensmittel

Verwenden Sie kein tiefgekühltes Gargut. Die Angaben in der Tabelle sind Richtwerte. Sie sind von Qualität und Beschaffenheit der Lebensmittel abhängig.

Umfangreiche Angaben zu Heizart und Temperatur finden Sie am Ende der Gebrauchsanleitung. → "Für Sie in unserem Kochstudio getestet" auf Seite 41

Lebensmittel	Kerntemperatur in °C
Geflügel	
Hähnchen	80-85
Hähnchenbrust	75-80
Ente	80-85
Entenbrust, rosa	55-60
Pute	80-85
Putenbrust	80-85
Gans	80-90
Schweinefleisch	
Schweinenacken	85-90
Schweinefilet, rosa	62-70
Schweinerücken, durch	72-80
Rindfleisch	
Rinderfilet oder Roastbeef, englisch	45-52
Rinderfilet oder Roastbeef, rosa	55-62
Rinderfilet oder Roastbeef, durch	65-75
Kalbfleisch	
Kalbsbraten oder Bug, mager	75-80
Kalbsbraten, Schulter	75-80
Kalbshaxe	85-90
Lammfleisch	
Lammkeule, rosa	60-65
Lammkeule, durch	70-80
Lammrücken, rosa	55-60
Fisch	
Fisch, im Ganzen	65-70
Fischfilet	60-65
Sonstiges	
Hackbraten, alle Fleischsorten	80-90
Speisen erhitzen, regenerieren	65-75

Gerätebetrieb einstellen und starten

Warnung – Verbrennungsgefahr!

Garraum und Kerntemperaturfühler werden sehr heiß. Zum Ein- und Ausstecken des Kerntemperaturfühlers Ofenhandschuhe benutzen.

Warnung – Stromschlaggefahr!

Bei einem falschen Kerntemperaturfühler kann die Isolation beschädigt werden. Nur den für dieses Gerät bestimmten Kerntemperaturfühler benutzen.

Hinweise



- Die eingestellte Garraumtemperatur muss mindestens 10 °C höher sein, als die Kerntemperatur.
- Damit das Bratenthermometer nicht beschädigt wird, kann die Garraumtemperatur nicht höher als 250 °C eingestellt werden.

1. Bratenthermometer in die Buchse links im Garraum stecken.
2. Gerätetür schließen.

Achtung!

Achten Sie darauf, dass Sie das Kabel des Bratenthermometers nicht in der Gerätetür einklemmen. Es kann beschädigt werden.

3. Auf Touch-Taste  tippen.
4. Heizart einstellen.

Hinweis: Wenn der Bratenthermometer in die Buchse gesteckt ist, werden nur noch die Heizarten angeboten, bei denen der Bratenthermometer verwendet werden kann.
5. In der unteren Zeile links auf die Garraumtemperatur tippen.
6. Nach links oder rechts streichen, um die gewünschte Garraumtemperatur auszuwählen.
7. Auf Symbol  tippen, um die Einstellung zu übernehmen.
8. In der unteren Zeile rechts auf die Kerntemperatur  tippen.
9. Nach links oder rechts streichen, um die gewünschte Kerntemperatur auszuwählen.
10. Auf Touch-Taste  tippen.
Das Gerät startet den Betrieb.

Gerätebetrieb ändern oder abbrechen



Gerätebetrieb ändern

Während des Gerätebetriebs können Sie die Garraum- und Kerntemperatur ändern.

1. Zweimal auf die Garraum- oder Kerntemperatur tippen.
2. Nach links oder rechts streichen, um die Temperatur zu ändern.
3. Auf Symbol  tippen, um die Einstellung zu übernehmen.

Gerätebetrieb beenden

Sobald die eingestellte Kerntemperatur erreicht ist, ertönt ein Signal, und das Gerät beendet automatisch den Betrieb.

1. Auf Touch-Taste  tippen, um den Signalton zu beenden.
2. Mit Touch-Taste  Gerät ausschalten.
3. Bratenthermometer mit einem Topflappen aus der Buchse ziehen.

Sabbateinstellung





Mit der Sabbateinstellung können Sie eine Dauer bis 74 Stunden einstellen. Die Speisen im Garraum bleiben warm, ohne dass Sie ein- oder ausschalten müssen.

Sabbatfunktion starten

Bevor Sie die Sabbateinstellung nutzen können, müssen Sie sie in den Grundeinstellungen über die "Favoriten" aktivieren.

Ist die Sabbatfunktion aktiviert, können Sie sie im Menü Heizarten auswählen.

Das Gerät heizt mit der Ober-/Unterhitze. Es lässt sich eine Temperatur zwischen 85 °C und 140 °C einstellen.

1. Auf Touch-Taste  tippen.
2. Nach links oder rechts streichen, um die "Sabbatfunktion" auszuwählen.
3. In der unteren Zeile auf die Temperatur tippen.
4. Nach links oder rechts streichen, um die gewünschte Temperatur auszuwählen.
5. Auf Symbol  tippen, um die Einstellung zu übernehmen.
6. In der unteren Zeile auf die Dauer  tippen.
7. Nach links oder rechts streichen, um die gewünschte Dauer auszuwählen.
8. Auf Symbol  tippen, um die Einstellung zu übernehmen.
9. Auf Touch-Taste  tippen.
Das Gerät startet den Betrieb.

Hinweise

- Sobald die Sabbatfunktion gestartet ist, können Sie keine Einstellungen mehr verändern oder den Betrieb mit der Touch-Taste  unterbrechen.
- Wenn Sie die Gerätetür öffnen, wird der Betrieb nicht unterbrochen.

Ist die Dauer der Sabbatfunktion abgelaufen, ertönt ein Signal. Das Gerät hört auf zu heizen. Schalten Sie das Gerät mit der Touch-Taste  aus.

Sabbatfunktion abbrechen

Um die Sabbatfunktion abzubrechen, tippen Sie auf die Touch-Taste .

Home Connect

Dieses Gerät ist Wi-Fi-fähig und über ein mobiles Endgerät fernsteuerbar.

Wird das Gerät nicht mit dem Heimnetzwerk verbunden, funktioniert das Gerät wie ein Backofen ohne Netzwerkanbindung und ist weiterhin über das Display bedienbar.

Die Verfügbarkeit der Home Connect Funktion ist abhängig von der Verfügbarkeit der Home Connect-Dienste in Ihrem Land. Die Home Connect-Dienste sind nicht in jedem Land verfügbar. Weitere Informationen hierzu finden Sie unter www.home-connect.com.

Hinweise

- Beachten Sie die Sicherheitshinweise dieser Gebrauchsanweisung und stellen Sie sicher, dass diese auch dann eingehalten werden, wenn Sie das Gerät über die Home Connect App bedienen und dabei nicht zu Hause sind. Beachten Sie auch die Hinweise in der Home Connect App. → *"Wichtige Sicherheitshinweise" auf Seite 5*
- Die Bedienung am Gerät hat jederzeit Vorrang. In dieser Zeit ist die Bedienung über die Home Connect App nicht möglich.

Einrichten

Um Home Connect für Ihr Gerät einzurichten, benötigen Sie:

- Ihr mit dem Stromnetz verbundenes und eingeschaltetes Gerät,
- ein Smartphone oder Tablet mit einer aktuellen, Version des iOS oder Android Betriebssystems,
- die Home Connect App,
- die mitgelieferte Home Connect Installationsanleitung,
- und Ihr Gerät in Reichweite des WLAN-Signals Ihres Heimnetzwerk

Die App leitet Sie durch den gesamten Vorgang. Folgen Sie den Anweisungen in der App.

Fernstart

Um Ihr Gerät über die Home Connect App zu starten und zu bedienen, müssen Sie den Fernstart aktivieren. Wenn der Fernstart deaktiviert ist, können Sie nur die Betriebszustände in der Home Connect App anzeigen und Geräteeinstellungen vornehmen.





Hinweis: BEinige Betriebsarten können Sie nur am Backofen starten.

Der Fernstart wird automatisch deaktiviert:

- wenn Sie die Backofentür 15 Minuten nach Fernstartaktivierung öffnen.
- wenn Sie die Backofentür 15 Minuten nach Betriebsende öffnen.

Wenn Sie am Gerät den Backofenbetrieb starten, wird der Fernstart automatisch aktiviert. Damit können Sie Änderungen am mobilen Endgerät vornehmen oder ein neues Programm starten.

Fernstart aktivieren

1. Auf Touch-Taste  tippen, um das Gerät einzuschalten.
2. Auf Touch-Taste  tippen. Das Hauptmenü wird eingeblendet.
3. Nach links oder rechts streichen, um "Fernstart " zu wählen.
4. Auf "Einschalten" tippen. Im Display erscheint .

Grundeinstellung	Mögliche Einstellungen	Erklärung
WiFi	Einschalten / Ausschalten	Sie können das Funkmodul ein- und ausschalten. Ist Wi-Fi aktiviert, können Sie die Home Connect Funktionalität nutzen. Im vernetzten Bereitschaftsbetrieb benötigt das Gerät max. 2 W.
Netzwerk	Mit Netzwerk verbinden / Vom Netzwerk trennen	Netzwerkverbindung nach Bedarf (z. B. bei Urlaub) ein- oder ausschalten. Nach Ausschalten bleiben die Netzwerkinformationen erhalten. Nach Einschalten einige Sekunden warten, bis sich das Gerät wieder mit dem Netzwerk verbunden hat.
Mit App verbinden		Verbindungsvorgang zwischen App und Gerät starten.
Fernbedienung	an / aus	Mit der Home Connect App auf die Funktionen des Geräts zugreifen. Wenn deaktiviert, werden in der App nur die Betriebszustände des Geräts angezeigt.
Geräte Info 		Das Display zeigt Netzwerk- und Geräteinformationen.

Ferndiagnose

Der Kundendienst kann über die Ferndiagnose auf Ihr Gerät zugreifen, wenn Sie sich mit dem entsprechenden Wunsch an den Kundendienst wenden, Ihr Gerät mit dem Home Connect Server verbunden ist und die Ferndiagnose in dem Land, in dem Sie das Gerät verwenden, verfügbar ist.

Hinweis: Weitere Informationen sowie Hinweise zur Verfügbarkeit der Ferndiagnose in Ihrem Land finden Sie im Service/Support-Bereich der lokalen Webseite: www.home-connect.com

Hinweis zum Datenschutz

Mit der erstmaligen Verbindung Ihres Geräts mit einem an das Internet angebotenen WLAN-Netzwerk übermittelt Ihr Gerät nachfolgende Kategorien von Daten an den Home Connect Server (Erstregistrierung):

- Eindeutige Geräteerkennung (bestehend aus Geräteschlüsseln sowie der MAC Adresse des verbauten Wi-Fi Kommunikationsmoduls).
- Sicherheitszertifikat des Wi-Fi Kommunikationsmoduls (zur informationstechnischen Absicherung der Verbindung).
- Die aktuelle Software- und Hardwareversion Ihres Hausgeräts.
- Status eines eventuellen vorangegangenen Rücksetzens auf Werkseinstellungen.

Diese Erstregistrierung bereitet die Nutzung der Home Connect Funktionalitäten vor und ist erst zu dem Zeitpunkt erforderlich, zu dem Sie Home Connect Funktionalitäten erstmals nutzen möchten.

Home Connect Einstellungen

Sie können jederzeit Home Connect Ihren Bedürfnissen anpassen.

Hinweis: Sie finden die Home Connect Einstellungen in den Grundeinstellungen Ihres Geräts. Welche Einstellungen das Display zeigt, hängt davon ab, ob Home Connect eingerichtet ist und ob das Gerät mit dem Heimnetzwerk verbunden ist.

Hinweis: Beachten Sie, dass die Home Connect Funktionalitäten nur in Verbindung mit der Home Connect App nutzbar sind. Informationen zum Datenschutz können in der Home Connect App abgerufen werden.

Konformitätserklärung

Hiermit erklärt Constructa-Neff Vertriebs-GmbH, dass sich das Gerät mit Funkfunktionalität in Übereinstimmung mit den grundlegenden Anforderungen und den übrigen einschlägigen Bestimmungen der Richtlinie 2014/53/EU befindet.

Eine ausführliche RED Konformitätserklärung finden Sie im Internet unter www.neff-international.com auf der Produktseite ihres Gerätes bei den zusätzlichen Dokumenten.



2,4 GHz Band: 100 mW max.
5 GHz Band: 100 mW max.

	BE	BG	CZ	DK	DE	EE	IE	EL
	ES	FR	HR	IT	CY	LV	LT	LU
	HU	MT	NL	AT	PL	PT	RO	SI
	SK	FI	SE	UK	NO	CH	TR	

5 GHz WLAN (Wi-Fi): Nur zum Gebrauch in Innenräumen

Reinigungsmittel

Bei sorgfältiger Pflege und Reinigung bleibt Ihr Gerät lange schön und funktionsfähig. Wie Sie Ihr Gerät richtig pflegen und reinigen, erklären wir Ihnen hier.

Geeignete Reinigungsmittel

Damit die unterschiedlichen Oberflächen nicht durch falsche Reinigungsmittel beschädigt werden, beachten Sie die Angaben in der Tabelle. Je nach Gerätetyp sind nicht alle Bereiche bei Ihrem Gerät vorhanden.

Achtung!

Oberflächenschäden

Verwenden Sie keine

- scharfen oder scheuernden Reinigungsmittel,
- stark alkoholhaltigen Reinigungsmittel,
- harten Scheuerkissen oder Putzschwämme,
- Hochdruckreiniger oder Dampfreiniger,
- speziellen Reiniger zur Warmreinigung.

Waschen Sie neue Schwammtücher vor Gebrauch gründlich aus.

Tipp: Besonders empfehlenswerte Reinigungs- und Pflegemittel können Sie beim Kundendienst kaufen. Beachten Sie die jeweiligen Herstellerangaben.

Warnung – Verbrennungsgefahr!

Das Gerät wird sehr heiß. Nie die heißen Garraum-Innenflächen oder Heizelemente berühren. Das Gerät immer abkühlen lassen. Kinder fernhalten.

Bereich	Reinigung
Gerät außen	
Edelstahlfront	<p>Heiße Spüllauge: Mit einem Spültuch reinigen und einem weichen Tuch nachtrocknen.</p> <p>Kalk-, Fett-, Stärke- und Eiweißflecken sofort entfernen. Unter solchen Flecken kann sich Korrosion bilden.</p> <p>Beim Kundendienst oder im Fachhandel sind spezielle Edelstahl-Pflegemittel erhältlich, die sich für warme Oberflächen eignen. Das Pflegemittel mit einem weichen Tuch hauchdünn auftragen.</p>
Kunststoff	<p>Heiße Spüllauge: Mit einem Spültuch reinigen und einem weichen Tuch nachtrocknen.</p> <p>Keinen Glasreiniger oder Glasschaber verwenden.</p>
Lackierte Flächen	<p>Heiße Spüllauge: Mit einem Spültuch reinigen und einem weichen Tuch nachtrocknen.</p>
Bedienfeld	<p>Heiße Spüllauge: Mit einem Spültuch reinigen und einem weichen Tuch nachtrocknen.</p> <p>Keinen Glasreiniger oder Glasschaber verwenden.</p> <p>Wenn Entkalkungsmittel auf das Bedienfeld gelangt, sofort abwischen. Diese Flecken lassen sich sonst nicht mehr entfernen.</p>

Türscheiben	<p>Heiße Spüllauge: Mit einem Spültuch reinigen und einem weichen Tuch nachtrocknen.</p> <p>Keinen Glasschaber oder Scheuerspiralen aus Edelstahl verwenden.</p>
Türgriff	<p>Heiße Spüllauge: Mit einem Spültuch reinigen und einem weichen Tuch nachtrocknen.</p> <p>Wenn Entkalkungsmittel auf den Türgriff gelangt, sofort abwischen. Diese Flecken lassen sich sonst nicht mehr entfernen.</p>
Gerät innen	
Emailflächen und selbstreinigende Flächen	Beachten Sie die Hinweise zu den Garraumflächen im Anschluss an die Tabelle.
Glasabdeckung der Garraumbelichtung	<p>Heiße Spüllauge: Mit einem Spültuch reinigen und einem weichen Tuch nachtrocknen.</p> <p>Bei starker Verschmutzung Backofenreiniger verwenden.</p>
Türdichtung Nicht abnehmen!	<p>Heiße Spüllauge: Mit einem Spültuch reinigen.</p> <p>Nicht scheuern.</p> <p>Prüfen Sie nach der Reinigung die Position der Türdichtung. → "Nach der Reinigung" auf Seite 32</p>
Türabdeckung	<p>Aus Edelstahl: Edelstahl-Reiniger verwenden. Die Hinweise der Hersteller beachten. Keine Edelstahl-Pflegemittel verwenden.</p> <p>Aus Kunststoff: Mit heißer Spüllauge und einem Spültuch reinigen. Mit einem weichen Tuch nachtrocknen. Keinen Glasreiniger oder Glasschaber verwenden. Zum Reinigen die Türabdeckung abnehmen.</p>
Gestelle	<p>Heiße Spüllauge: Einweichen und mit einem Spültuch oder einer Bürste reinigen.</p>
Auszugssystem	<p>Heiße Spüllauge: Mit einem Spültuch oder einer Bürste reinigen.</p> <p>Nicht das Schmierfett auf den Auszugsschienen entfernen, am besten eingeschoben reinigen.</p> <p>Nicht im Geschirrspüler reinigen.</p>
Zubehör	<p>Heiße Spüllauge: Einweichen und mit einem Spültuch oder einer Bürste reinigen.</p> <p>Verschmutzungen auf Edelstahlbehältern von stärkehaltigen Lebensmitteln (z. B. Reis) mit Essigwasser reinigen.</p>
Wassertank	<p>Heiße Spüllauge: Mit einem Spültuch reinigen und mit klarem Wasser gründlich ausspülen, um Spülmittelreste zu entfernen.</p> <p>Mit einem weichen Tuch nachtrocknen. Mit geöffnetem Deckel trocknen lassen. Dichtung am Deckel trocken reiben.</p> <p>Nicht im Geschirrspüler reinigen.</p>

Bratenthermometer Heiße Spüllauge:
Mit einem Spültuch oder einer Bürste reinigen.
Nicht im Geschirrspüler reinigen.

Hinweise

- Kleine Farbunterschiede an der Gerätefront entstehen durch verschiedene Materialien, wie z. B. Glas, Kunststoff oder Metall.
- Schatten an den Türscheiben, die wie Schlieren wirken, sind Lichtreflexe der Garraumbeleuchtung.
- Email wird bei sehr hohen Temperaturen eingebrannt. Dadurch können geringe Farbunterschiede entstehen. Das ist normal und hat keinen Einfluss auf die Funktion. Kanten dünner Bleche lassen sich nicht voll emaillieren. Sie können deshalb rau sein. Der Korrosionsschutz wird dadurch nicht beeinträchtigt.

Garraumflächen

Die Rückwand im Garraum ist selbstreinigend. Sie erkennen das an der rauen Oberfläche.

Boden, Decke und Seitenteile sind emailliert und haben eine glatte Oberfläche.

Emailflächen reinigen

Reinigen Sie die glatten Emailflächen mit einem Spültuch und heißer Spüllauge oder Essigwasser. Mit einem weichen Tuch nachtrocknen.

Eingebrannte Speiserückstände mit einem feuchten Tuch und Spüllauge aufweichen. Bei starker Verschmutzung verwenden Sie eine Scheuerspirale aus Edelstahl oder Backofenreiniger.

Achtung!

Nie Backofenreiniger im warmen Garraum verwenden. Schäden am Email können entstehen. Vor dem nächsten Aufheizen Rückstände aus dem Garraum und von der Gerätetür vollständig entfernen.

Den Garraum nach der Reinigung zum Trocknen geöffnet lassen.

Tipp: Am besten verwenden Sie die Reinigungshilfe. → "Reinigungsfunktion" auf Seite 33

Hinweis: Durch Lebensmittlrückstände können weiße Beläge entstehen. Diese sind unbedenklich und haben keinen Einfluss auf die Funktion. Bei Bedarf können Sie die Rückstände mit Zitronensäure entfernen.

Selbstreinigende Flächen reinigen

Die selbstreinigenden Flächen sind mit einer porösen, matten Keramik beschichtet. Spritzer vom Backen und Braten werden von dieser Schicht aufgesaugt und abgebaut, während das Gerät in Betrieb ist.

Wenn sich die selbstreinigenden Flächen nicht mehr ausreichend selbst reinigen und dunkle Flecken entstehen, können sie durch gezieltes Aufheizen gereinigt werden.

Einstellen

Nehmen Sie vorher Gestelle, Auszüge, Zubehör und Geschirr aus dem Garraum. Reinigen Sie gründlich die

glatten Emailflächen im Garraum, die Geräteinnentür und die Glasabdeckung der Garraumbeleuchtung.

1. Heizart Brotbackstufe einstellen.
2. Maximale Temperatur einstellen.
3. Den Betrieb starten und mindestens 1 Stunde laufen lassen.

Die Keramikschiicht wird regeneriert.

Wenn der Garraum abgekühlt ist, entfernen Sie bräunliche oder weißliche Rückstände mit Wasser und einem weichen Schwamm.

Hinweis: Während des Betriebs können sich rötliche Flecken auf den Flächen bilden. Das ist kein Rost, sondern Rückstände von Lebensmitteln. Diese Flecken sind nicht gesundheitsgefährdend und schränken die Reinigungsfähigkeit der selbstreinigenden Flächen nicht ein.

Achtung!

Verwenden Sie keinen Backofenreiniger auf den selbstreinigenden Flächen. Die Oberflächen werden beschädigt. Wenn doch Backofenreiniger auf diese Flächen kommt, sofort mit Wasser und einem Schwammtuch abtupfen. Bitte nicht reiben und keine scheuernden Reinigungshilfen verwenden.

Nach der Reinigung

Prüfen Sie nach der Reinigung, ob die Türdichtung links und rechts korrekt sitzt (Bild **1**).

Wenn die Türdichtung auf dem Abstandshalter **a** ist, schieben Sie die Türdichtung nach innen neben den Abstandshalter **a** (Bild **2**).

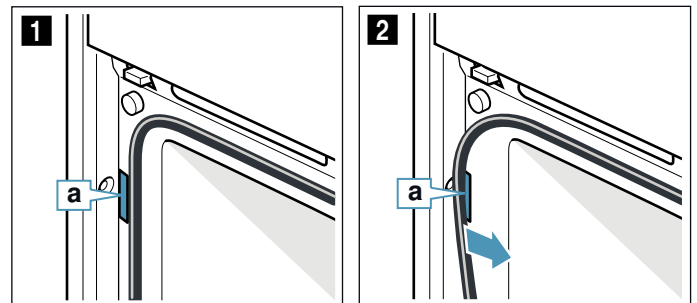

Gerät sauberhalten

Damit sich keine hartnäckigen Verschmutzungen bilden, halten Sie das Gerät immer sauber und entfernen Verschmutzungen umgehend.

⚠ Warnung – Brandgefahr!

Lose Speisereste, Fett und Bratensaft können sich entzünden. Vor dem Betrieb grobe Verschmutzungen aus dem Garraum, von den Heizelementen und vom Zubehör entfernen.

Tipps

- Reinigen Sie den Garraum nach jedem Gebrauch. So können sich Verschmutzungen nicht einbrennen.
- Entfernen Sie Kalk-, Fett-, Stärke- und Eiweißflecken immer sofort.
- Verwenden Sie zum Backen von sehr feuchten Kuchen die Universalpfanne.
- Verwenden Sie zum Braten geeignetes Geschirr, z. B. einen Bräter.

Reinigungsfunktion

Ihr Gerät verfügt über EasyClean und Entkalken. Verwenden Sie die Reinigungshilfe EasyClean zur Reinigung des Garraums. Mit EasyClean werden Verschmutzungen zunächst eingeweicht. Sie lassen sich anschließend leichter entfernen. Mit Entkalken entfernen Sie Kalk aus dem Verdampfer.

EasyClean







Die Reinigungshilfe EasyClean erleichtert Ihnen die Reinigung des Garraums. Durch Verdampfen von Spüllauge werden Verschmutzungen zunächst eingeweicht. Sie lassen sich anschließend leichter entfernen.

Warnung – Verbrühungsgefahr!

Durch Wasser im heißen Garraum kann heißer Wasserdampf entstehen. Nie Wasser in den heißen Garraum gießen.

Starten

Hinweise

- Die Reinigungshilfe "EasyClean 
" kann nur gestartet werden, wenn der Garraum kalt (Raumtemperatur) und die Gerätetür geschlossen ist.
 - Während des Betriebes die Gerätetür nicht öffnen. Die Reinigungshilfe "EasyClean 
" wird sonst abgebrochen.
1. Zubehör aus dem Garraum nehmen.
 2. 0,4 Liter Wasser (kein destilliertes Wasser) mit einen Tropfen Spülmittel mischen und mittig auf den Garraumboden gießen.
 3. Auf Touch-Taste  tippen.
 4. Auf Touch-Taste  tippen.
 5. Nach links oder rechts streichen, um "EasyClean 
" auszuwählen.
 6. Auf die untere Zeile tippen.
 7. Auf Touch-Taste  tippen.
Das Gerät startet EasyClean. Im Display erscheint die Restdauer.

Beenden

Sobald die Reinigungshilfe abgelaufen ist, ertönt ein Signal, und das Gerät beendet automatisch den Betrieb.

Sobald Sie die Gerätetür öffnen, wird die Garraumbeleuchtung eingeschaltet, damit Sie den Garraum besser nachreinigen können. Das Restwasser im Garraum muss zeitnah entfernt werden. Lassen Sie es nicht über längere Zeit (z. B. über Nacht) im Garraum. Das Gerät darf nicht in Betrieb genommen werden, wenn der Garraum noch nass oder feucht ist.

Nachreinigen

1. Gerätetür öffnen und das Restwasser mit einem saugfähigen Schwammtuch aufnehmen.

2. Glatte Flächen im Garraum mit einem Spültuch oder einer weichen Bürste reinigen. Hartnäckige Rückstände können Sie mit einer Scheuerspirale aus Edelstahl entfernen.
3. Kalkränder mit einem essiggetränktem Tuch entfernen. Anschließend mit klarem Wasser nachwischen und mit einem weichen Tuch trockenreiben (auch unter der Türdichtung).
4. Mit Touch-Taste  Gerät ausschalten.
5. Je nach Gerätetyp Gerätetür in Raststellung (ca. 30°) öffnen oder versenken und für etwa 1 Stunde geöffnet lassen, damit die Emailflächen im Garraum trocknen. Alternativ können Sie auch eine Schnelltrocknung des Garraums durchführen.

Schnelltrocknung des Garraums durchführen

1. Nach Ablauf der Reinigungshilfe je nach Gerätetyp Gerätetür in Raststellung (ca. 30°) öffnen oder versenken.
2. Auf Touch-Taste  tippen.
3. CircoTherm Heißluft mit 50 °C starten.
4. Nach 5 Minuten das Gerät ausschalten und Gerätetür schließen.

Starke Verschmutzungen entfernen

Um besonders hartnäckige Verschmutzungen zu entfernen, haben Sie mehrere Möglichkeiten.

- Lassen Sie die Spüllauge einige Zeit einwirken, bevor Sie die Reinigungshilfe starten.
- Reiben Sie verschmutzte Stellen auf den glatten Flächen mit Spülmittel ein, bevor Sie die Reinigungshilfe starten.
- Wiederholen Sie die Reinigungshilfe, nachdem der Garraum abgekühlt ist.

Entkalken

Damit Ihr Gerät funktionsfähig bleibt, müssen Sie es regelmäßig entkalken.

Das Entkalken besteht aus mehreren Schritten. Aus hygienischen Gründen muss das Entkalken vollständig abgelaufen sein, damit das Gerät wieder betriebsbereit ist. Insgesamt läuft das Entkalken ca. 70 - 95 Minuten.

- Entkalken (ca. 55 - 70 Minuten), leeren Sie anschließend den Wassertank und füllen Sie ihn neu
- Erster Spülgang (ca. 9 - 12 Minuten), leeren Sie anschließend den Wassertank und füllen Sie ihn neu
- Zweiter Spülgang (ca. 9 - 12 Minuten), leeren Sie anschließend den Wassertank und trocknen Sie ihn

Wird das Entkalken unterbrochen (z. B. durch einen Stromausfall oder durch das Ausschalten des Gerätes), werden Sie nach dem Wiedereinschalten des Gerätes aufgefordert zweimal zu spülen. Das Gerät bleibt bis zum Ende des zweiten Spülgangs für andere Betriebe gesperrt.





Wie häufig das Gerät entkalkt werden muss, hängt von der Wasserhärte des verwendeten Wassers ab. Sobald noch 5 oder weniger Betriebe mit Dampf möglich sind, erinnert Sie das Gerät mit einer Meldung im Display an das Entkalken. Die Anzahl der übrigen Betriebe wird nach dem Einschalten angezeigt. So haben Sie Zeit das Entkalken rechtzeitig vorzubereiten.

Starten

Achtung!

- Geräteschäden: Verwenden Sie zum Entkalken ausschließlich das von uns empfohlene flüssige Entkalkungsmittel. Die Einwirkzeiten während des Entkalkens sind auf das Entkalkungsmittel abgestimmt. Andere Entkalkungsmittel können Schaden am Gerät verursachen.
Entkalkungsmittel Bestellnr. 311 680
- Entkalkerlösung: Bringen Sie keine Entkalkerlösung oder Entkalkungsmittel auf das Bedienfeld oder andere Oberflächen am Gerät. Die Oberflächen werden beschädigt. Wenn es doch passiert, entfernen Sie die Entkalkerlösung sofort mit Wasser.

Wenn Sie vor dem Entkalken einen Betrieb mit Dampf genutzt haben, dann schalten Sie das Gerät erst aus, damit das Restwasser aus dem Verdampfersystem gepumpt wird.

1. 400 ml Wasser mit 200 ml flüssigem Entkalkungsmittel zu einer Entkalkerlösung mischen.
2. Auf Touch-Taste  tippen.
3. Wassertank entnehmen und mit der Entkalkerlösung füllen.
4. Mit Entkalkerlösung gefüllten Wassertank vollständig einschieben.
5. Blende schließen.
6. Auf Touch-Taste  tippen.
7. Nach links oder rechts streichen, um "Entkalken " auszuwählen.
8. Auf die untere Zeile tippen. Die Dauer des Entkalkens wird angezeigt. Sie kann nicht verändert werden.
9. Auf die untere Zeile tippen.
10. Auf Touch-Taste  tippen. Das Gerät wird entkalkt. Im Display läuft die Restdauer ab. Sobald das Entkalken abgelaufen ist, ertönt ein Signal.

Erster Spülgang

1. Blende öffnen.
2. Wassertank entnehmen, gründlich ausspülen, mit Wasser füllen und wieder einschieben.
3. Blende schließen.
4. Auf Touch-Taste  tippen. Das Gerät spült. Sobald der Spülgang abgelaufen ist, ertönt ein Signal.

Zweiter Spülgang

1. Blende öffnen.
2. Wassertank entnehmen, gründlich ausspülen, mit Wasser füllen und wieder einschieben.
3. Blende schließen.
4. Auf Touch-Taste  tippen. Das Gerät spült. Sobald der Spülgang abgelaufen ist, ertönt ein Signal.

Nachreinigen

1. Blende öffnen.
2. Wassertank leeren und trocknen.
3. Gerät ausschalten. Das Entkalken ist abgeschlossen und das Gerät wieder betriebsbereit.

Gestelle

Bei sorgfältiger Pflege und Reinigung bleibt Ihr Gerät lange schön und funktionsfähig. Hier erfahren Sie, wie Sie die Gestelle aushängen und reinigen können.

Einschubhöhe für Teleskopauszug ändern

Stäbe und Teleskopauszüge können Sie in beliebiger Reihenfolge anordnen. Sie können beispielsweise den Teleskopauszug an der Einschubhöhe einhängen, die Sie am häufigsten nutzen.

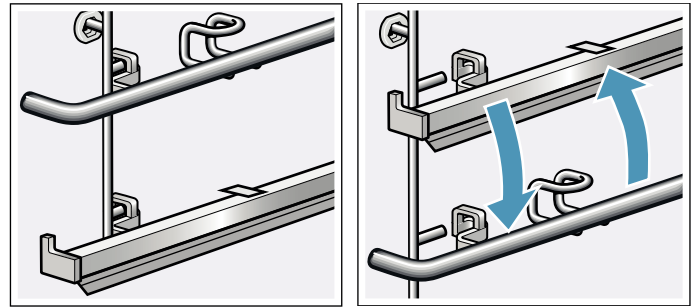

Stab entnehmen

Teleskopauszüge werden wie Stäbe entnommen und eingehängt.

1. Stab nach hinten drücken **a**, bis er sich nach oben **b** herausziehen lässt (Bild **1**).
2. Stab hinten aushängen und entnehmen (Bild **2**).

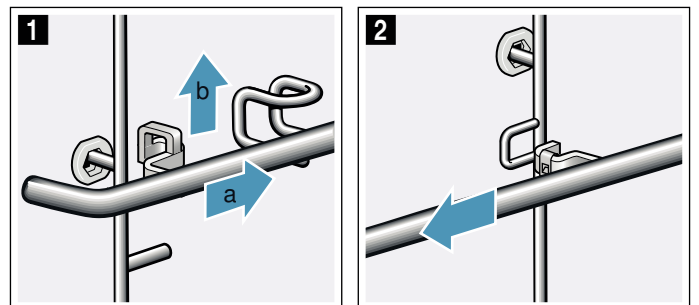

Stab einhängen

1. Stab hinten einhängen (Bild **1**).

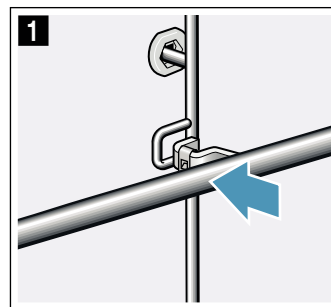

2. Stab nach hinten **a** schieben und nach unten **b** am Stift **c** einhängen (Bild **2**).

3. Achten Sie darauf, dass der Haken am Stift **c** eingehängt ist (Bild **3**).

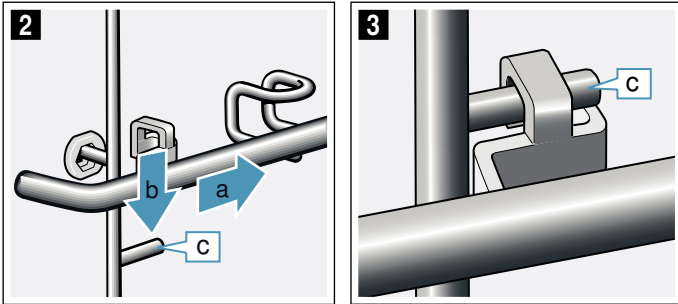

Gestelle aus- und einhängen

⚠️ Warnung – Verbrennungsgefahr!

Die Gestelle werden sehr heiß. Nie die heißen Gestelle berühren. Das Gerät immer abkühlen lassen. Kinder fernhalten.

Gestelle aushängen

1. Gestell (nicht die Zubehörträger oder den Teleskopauszug anfassen) vorne etwas anheben **a** und aushängen **b** (Bild **1**).
2. Danach das ganze Gestell nach vorne ziehen und herausnehmen (Bild **2**).

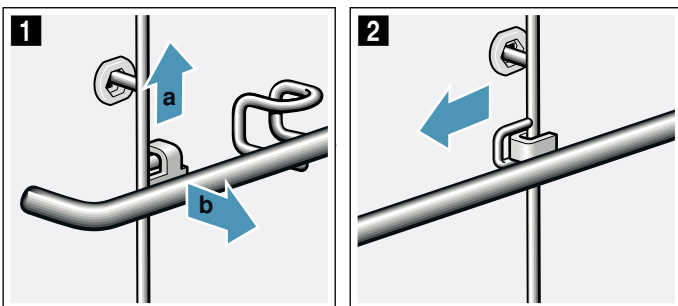

Reinigen Sie die Gestelle mit Spülmittel und einem Spülschwamm. Bei hartnäckigen Verschmutzungen verwenden Sie eine Bürste.

Gestelle einhängen

Die Gestelle passen nur rechts oder links. Die Auszugsschienen müssen sich nach vorne herausziehen lassen.

1. Gestell zuerst mittig in die hintere Buchse einstecken **a** bis das Gestell an der Garraumwand anliegt und nach hinten drücken **b** (Bild **1**).
2. Danach in die vordere Buchse einstecken **c** bis das Gestell auch hier an der Garraumwand anliegt und nach unten drücken **d** (Bild **2**).

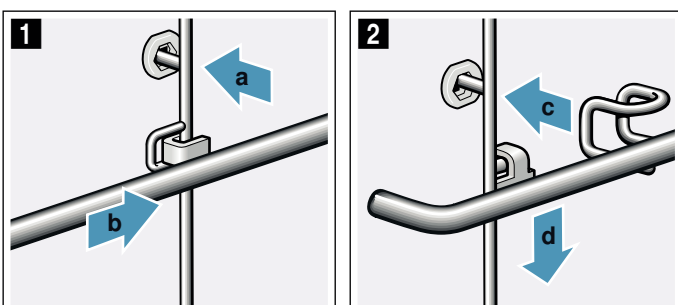

Gerätetür

Bei sorgfältiger Pflege und Reinigung bleibt Ihr Gerät lange schön und funktionsfähig. Hier erfahren Sie, wie Sie die Gerätetür aushängen und reinigen können.

Gerätetür aus- und einhängen

Zum Reinigen der Türscheiben können Sie die Gerätetür aushängen.

⚠️ Warnung – Verletzungsgefahr!

Die Scharniere der Gerätetür können mit großer Kraft zurückklappen. Drehen Sie die beiden Arretierungen zum Ein- und Aushängen der Gerätetür immer bis zum Anschlag.

⚠️ Warnung – Verletzungsgefahr!

Wurde die Gerätetür ausgehängt, ohne beide Arretierungen bis zum Anschlag zu drehen, kann das Scharnier zurückklappen. Greifen Sie nicht ins Scharnier. Rufen Sie den Kundendienst.

Gerätetür aushängen

1. Die linke und rechte Türsicherung öffnen (Bild **1**). Hierzu den Schraubenzieher horizontal halten und die Türsicherung (schwarzes Bauteil) auf beiden Seiten nach oben bis zum Anschlag schieben (Bild **2**).

Tipp: Leuchten Sie mit einer Taschenlampe in den Spalt, damit Sie die Türsicherung erkennen.

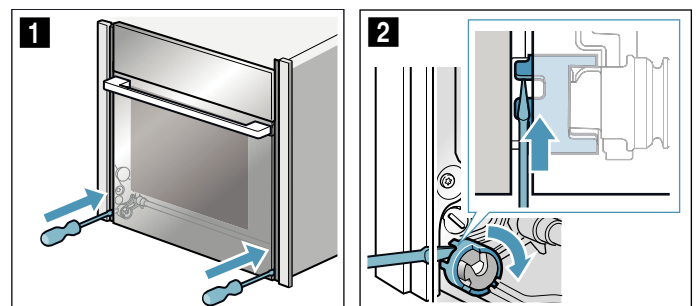

Türsicherung geschlossen (Bild **3**)
Türsicherung geöffnet (Bild **4**)

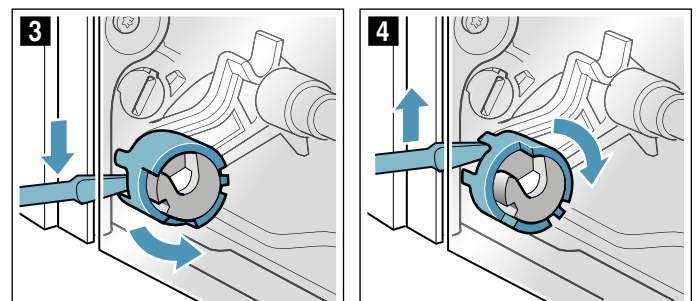

2. Gerätetür ca. 45° weit öffnen (Bild 5).

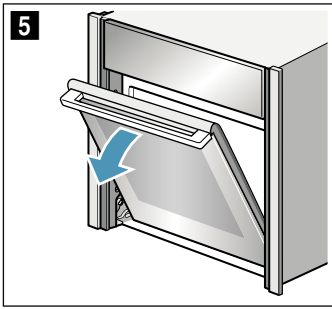

3. Mit einer Münze die beiden Arretierungen links und rechts an der unteren Geräteinnenseite bis zum Anschlag drehen.
Arretierung linke Seite: mit dem Uhrzeigersinn
Arretierung rechte Seite: gegen den Uhrzeigersinn
Die Pfeile zeigen aufeinander und die Arretierung rastet spürbar ein (Bild 6).

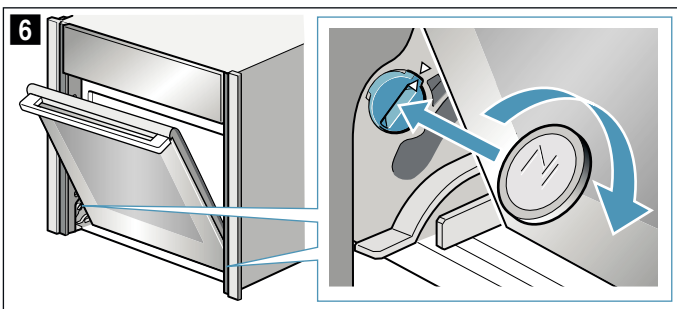

Arretierung linke Seite fixiert (Bild 7)
Arretierung linke Seite gelöst (Bild 8)

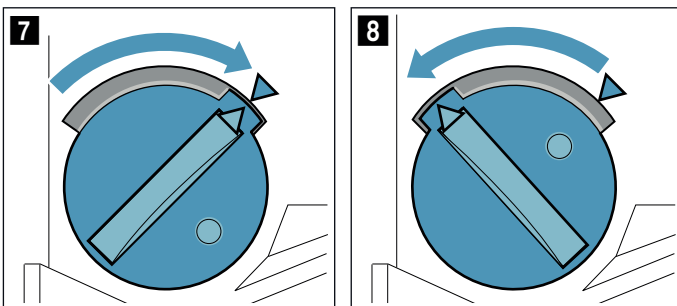

4. Gerätetür nach oben und unten bewegen, bis ein leises Klickgeräusch hörbar ist (Bild 9).
Die Gerätetür ist in der Arretierungsstellung. Sie lässt sich nur noch minimal bewegen.

Achtung!

Beschädigung der Türscharniere. Gerätetür in Arretierungsstellung nicht gegen einen Widerstand öffnen oder schließen.
Haben Sie die Gerätetür in Arretierungsstellung gegen den Widerstand geöffnet oder geschlossen, rufen Sie den Kundendienst.

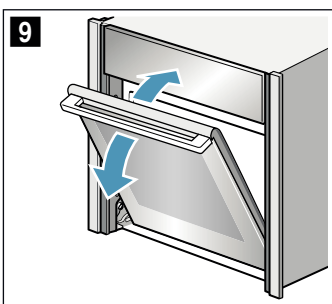

⚠️ Warnung

Verletzungsgefahr!

Türgriff kann abbrechen. Gerätetür nicht am Türgriff tragen. Gerätetür mit beiden Händen links und rechts anfassen, um sie zu tragen oder auszubauen

5. Gerätetür mit beiden Händen links und rechts anfassen und Türgriff leicht nach oben drehen **a**, bis sich die Gerätetür nach oben aushängen lässt **b**. (Bild 10).

⚠️ Warnung

Verletzungsgefahr!

Herunterfallen der Gerätetür.

Die Gerätetür hat ein Gewicht von 7 - 10 kg.
Handhaben Sie die Gerätetür vorsichtig.

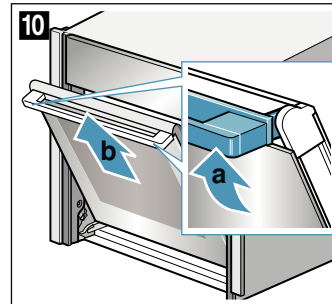

6. Gerätetür auf eine ebene, weiche und saubere Unterlage legen.

Gerätetür einhängen

1. Gerätetür gleichzeitig über die Führungsrollen links und rechts einhängen (Bild 1 und Bild 2).
Achten Sie darauf, dass sich die Gerätetür nicht schräg verkantet und dass sie vollständig eingehängt ist.

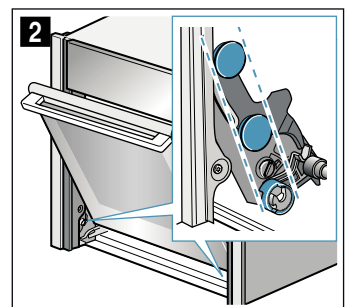
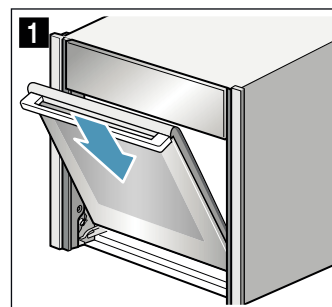

2. Drehen Sie den Türgriff etwas nach oben **a** (Bild 3).
Die Gerätetür rutscht das letzte kleine Reststück vollständig nach unten **b** (Bild 3).

3. Mit einer Münze die beiden Arretierungen der Gerätetür lösen (Bild 4).

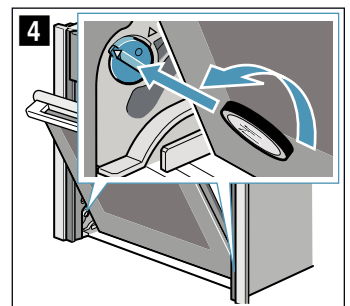
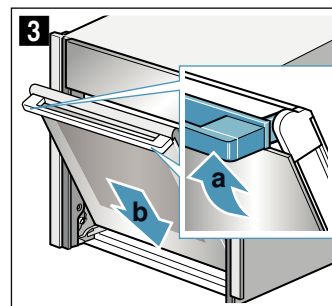

Arretierung links: gegen den Uhrzeigersinn
Arretierung rechts: mit dem Uhrzeigersinn

4. Gerätetür ein Stück weit öffnen, bis ein leises Klickgeräusch hörbar ist. Gerätetür schließen.

⚠ Warnung

Verletzungsgefahr durch nicht geschlossene Türsicherungen!

Die Gerätetür kann sich aushängen. Sie können sich verletzen und die Gerätetür kann beschädigt werden. Schließen Sie nach dem Einhängen immer die linke und rechte Türsicherung.

5. Linke und rechte Türsicherung schließen (Bild 5). Hierzu den Schraubenzieher horizontal halten und die Türsicherung auf beiden Seiten nach unten bis zum Anschlag schieben (Bild 6).

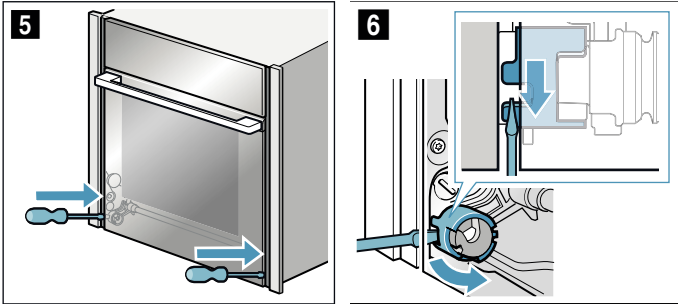

Türscheiben aus- und einbauen

Zur Reinigung können Sie die Glasscheiben der Gerätetür ausbauen.

Hierzu müssen Sie die Gerätetür zunächst aushängen (siehe Abschnitt "Gerätetür aus- und einhängen").

⚠ Warnung – Verletzungsgefahr!

Benutzen Sie das Gerät erst wieder, wenn Türscheiben und Gerätetür ordnungsgemäß eingebaut sind.

⚠ Warnung – Verletzungsgefahr!

Bauteile innerhalb der Gerätetür können scharfkantig sein. Schutzhandschuhe tragen.

Ausbauen

Hinweis: Ausgebaute Scheiben auf einer ebenen, weichen und sauberen Unterlage ablegen.

1. Gerätetür aushängen.
2. Gerätetür mit der Vorderseite nach unten auf eine ebene, weiche und saubere Unterlage legen.
3. An der Gerätetür links und rechts außen drücken, bis die Innenscheibe auf beiden Seiten ausrastet (Bild 1).
4. Innenscheibe vorsichtig anheben und in Pfeilrichtung herausnehmen (Bild 2).

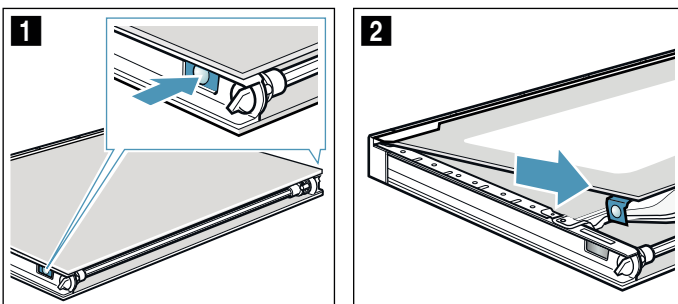

5. Schraubenzieher zwischen Metalllasche **a** und darunter liegenden Kunststoff schieben (Bild 3).
6. Reflektor **b** mit dem Schraubenzieher vorsichtig anheben, bis er sich löst (Bild 4).

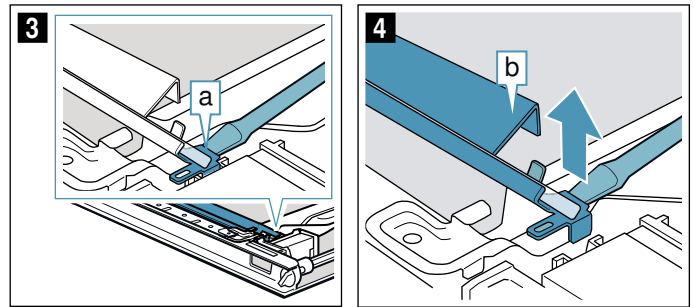

7. Reflektor **b** anheben und herausziehen (Bild 5).
8. Zweiten Reflektor wie den ersten entnehmen.
9. Zwischenscheibe im Bereich **c** nach unten drücken, Halterung **d** vorsichtig anheben, bis sie sich herausziehen lässt (Bild 6).

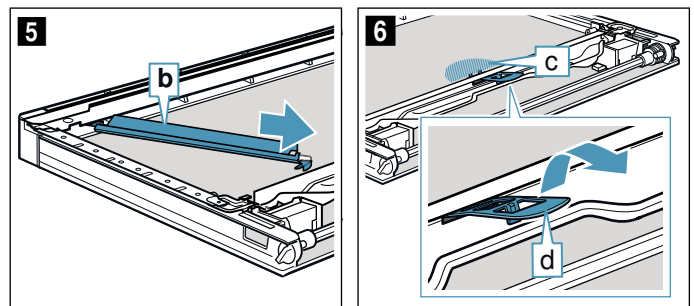

10. Zwischenscheibe von unten anheben (Bild 7) und in Pfeilrichtung herausnehmen.

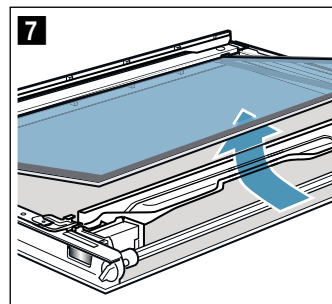

11. Türscheiben und Reflektor von beiden Seiten mit Glasreiniger und einem weichen Tuch reinigen.

⚠ Warnung

Verletzungsgefahr!

Zerkratztes Glas der Gerätetür kann springen. Keinen Glasschaber, scharfe oder scheuernde Reinigungsmittel benutzen.

Achtung!

Schäden an der Beleuchtung! Reingen oder berühren Sie die LED **a** in der Gerätetür nicht.

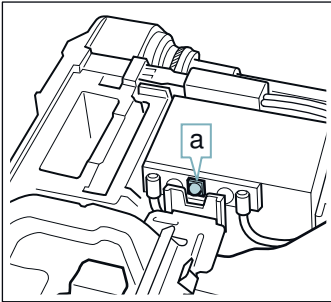

12. Türscheiben trocknen und wieder einbauen.

Einbauen

Hinweis: Achten Sie beim Einbau darauf, dass sich die Türscheiben in der ursprünglichen Reihenfolge befinden.

1. Zwischenscheibe einsetzen und in Pfeilrichtung schieben, bis sie sich in dem Rahmen einfügt. Der Pfeil auf der Zwischenscheibe muss mit dem Pfeil auf dem Rahmen übereinstimmen (Bild **1**).

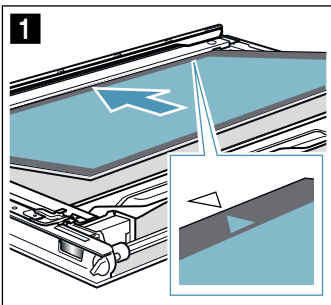

2. Zwischenscheibe im Bereich **a** nach unten drücken, Halterung **b** schräg einschieben und andrücken, bis sie einrastet (Bild **2**). Halterung ist eingesetzt (Bild **3**).

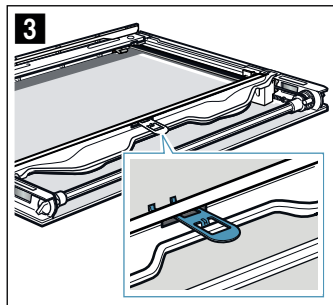
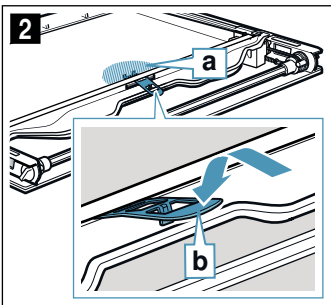

Achtung!

Glasstab nicht mit bloßen Fingern berühren. Die Lichtdurchlässigkeit wird durch Fettrückstände geringer. Reinigen Sie den Glasstab nach dem Einsetzen mit Glasreiniger.

3. Linken Reflektor auswählen (Bild **4**).
4. Linken Reflektor **c** oben einstecken (Bild **5**).

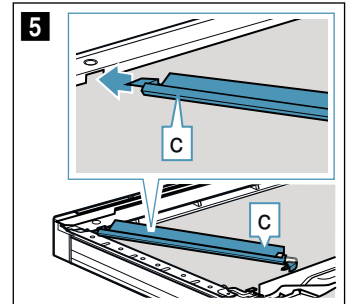
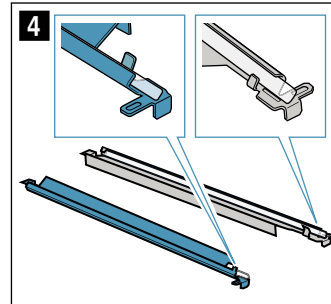

5. Reflektor **c** einsetzen (Bild **6**).
6. Reflektor **c** in Spalt **d** einrasten (Bild **7**).

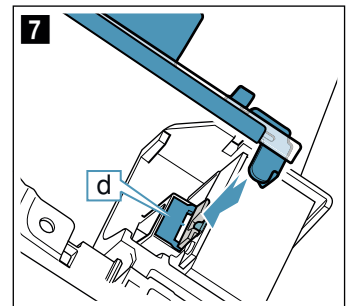
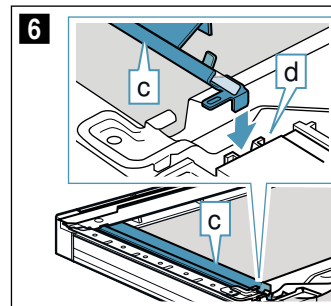

7. Zweiten Reflektor rechts wie den linken Reflektor einsetzen.
8. Bei Bedarf Fingerabdrücke auf den Reflektoren mit Glasreiniger entfernen.
9. Innenscheibe links und rechts in die Halterung **e** einstecken (Bild **8**).
10. Innenscheibe von oben andrücken, bis sie einrastet (Bild **9**).

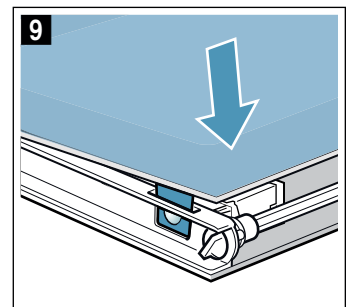
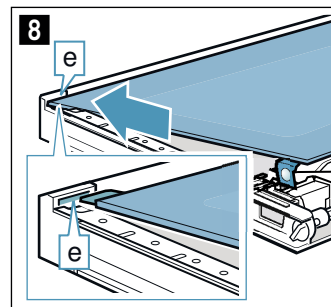

Störungen, was tun?

Wenn eine Störung auftritt, liegt es oft nur an einer Kleinigkeit. Bevor Sie den Kundendienst rufen, versuchen Sie bitte, mit Hilfe der Tabelle, die Störung selbst zu beheben.

Tipp: Wenn einmal ein Gericht nicht optimal gelingt, sehen Sie im Kapitel "Für Sie in unserem Kochstudio getestet" nach. Dort finden Sie viele Tipps und Hinweise zum Kochen.

Warnung – Verletzungsgefahr!

Unsachgemäße Reparaturen sind gefährlich. Nie das Gerät selbst versuchen zu reparieren. Nur ein von uns geschulter Kundendienst-Techniker darf Reparaturen durchführen. Ist das Gerät defekt, Kundendienst rufen.

Warnung – Stromschlaggefahr!







Unsachgemäße Reparaturen sind gefährlich. Nur ein von uns geschulter Kundendienst-Techniker darf Reparaturen durchführen und beschädigte Anschlussleitungen austauschen. Ist das Gerät defekt, Netzstecker ziehen oder Sicherung im Sicherungskasten ausschalten. Kundendienst rufen.

Störungstabelle

Warnung – Stromschlaggefahr!

- Arbeiten an der Geräteelektronik dürfen nur von einem Fachmann durchgeführt werden.
- Bei Arbeiten an der Geräteelektronik Gerät unbedingt stromlos machen. Sicherungsautomatik betätigen oder Sicherung im Sicherungskasten Ihrer Wohnung herausdrehen.

Störung	Mögliche Ursache	Hinweise/Abhilfe
Gerät funktioniert nicht	Stecker ist nicht eingesteckt	Gerät am Stromnetz anschließen
	Stromausfall	Prüfen, ob andere Küchengeräte funktionieren
	Sicherung defekt	Im Sicherungskasten prüfen, ob die Sicherung für das Gerät in Ordnung ist
Betrieb mit Dampf oder Entkalken startet nicht oder läuft nicht weiter	Wassertank leer	Wassertank füllen
	Blende ist offen	Blende schließen
	Entkalken sperrt Betriebe mit Dampf	Entkalken durchführen
	Sensor defekt	Kundendienst rufen
Der NeffLight-Reflektor in der Gerätetür ist verfärbt	Normale Erscheinung durch hohe Temperaturen	Nicht möglich
Nach dem Einschalten einer Betriebsart erscheint im Display eine Meldung, dass die Temperatur zu hoch ist	Gerät ist nicht ausreichend abgekühlt	Gerät abkühlen lassen und Betriebsart erneut einschalten
Das Gerät fordert Sie zum Spülen auf	Während dem Entkalken wurde die Stromzufuhr unterbrochen oder das Gerät ausgeschaltet	Nach dem Wiedereinschalten des Gerätes zwei Mal Spülen
Das Gerät fordert Sie zum Entkalken auf, ohne dass zuvor der Zähler erscheint	Der eingestellte Wasserhärtebereich ist zu niedrig	Entkalken durchführen Eingestellten Wasserhärtebereich prüfen und ggf. anpassen
Tasten blinken	Normale Erscheinung durch Kondenswasser hinter der Bedienblende	Sobald das Kondenswasser verdunstet ist, blinken die Tasten nicht mehr
Das Garergebnis bei Anwendungen mit Dampfunterstützung ist zu trocken oder zu feucht geworden	Die Dampfindensität wurde falsch gewählt	Dampfindensität höher oder geringer wählen
Meldung "Wassertank füllen" erscheint, obwohl der Wassertank gefüllt ist	Blende ist offen	Blende schließen
	Wassertank nicht eingerastet	Wassertank einrasten → "Dampf" auf Seite 17
	Sensor defekt	Kundendienst rufen
	Wassertank ist heruntergefallen. Durch die Erschütterung haben sich Teile im Inneren des Wassertankes gelöst, der Wassertank wird undicht.	neuen Wassertank bestellen
Blende zum Entnehmen des Tankes öffnet nicht	Stecker ist nicht eingesteckt	Gerät am Stromnetz anschließen
	Stromausfall	Prüfen, ob andere Küchengeräte funktionieren
	Sicherung defekt	Im Sicherungskasten prüfen, ob die Sicherung für das Gerät in Ordnung ist
	Sensor der Touch-Taste  defekt	Kundendienst rufen Bei Bedarf Wassertank leeren: Gerätetür öffnen, rechts und links mit den Fingern unter Blende greifen und Blende herausziehen

Beim Garen entweicht Dampf aus den Lüftungsschlitzen	Normaler Vorgang	Nicht möglich
Beim Dämpfen entsteht extrem viel Dampf	Gerät wird automatisch kalibriert	Normaler Vorgang
Beim Dämpfen entsteht wiederholt extrem viel Dampf	Gerät kann sich bei zu kurzen Garzeiten nicht automatisch kalibrieren	Gerät auf Werkseinstellung zurücksetzen und Kalibrierung wiederholen
Das Gerät kann nicht eingeschaltet werden, im Display wird das Symbol  angezeigt	Automatische Kindersicherung ist aktiviert	Touch-Taste  gedrückt halten, bis das Symbol  erlischt
Das eingeschaltete Gerät kann nicht bedient werden, im Display wird das Symbol  angezeigt	Kindersicherung ist aktiviert	Touch-Taste  gedrückt halten, bis das Symbol  erlischt
Gerät heizt nicht, im Display wird  angezeigt	Demo-Modus ist in den Grundeinstellungen aktiviert	Trennen Sie das Gerät ca. 10 Sekunden vom Netz (Sicherung im Sicherungskasten ausschalten) und deaktivieren Sie anschließend den Demo-Modus innerhalb von 3 Minuten in den Grundeinstellungen → "Grundeinstellungen" auf Seite 23
Beim Garen gibt es ein "Plopp"-Geräusch	Kalt/Warm-Effekt bei Tiefkühlkost bedingt durch den Wasserdampf	Nicht möglich
Im Display erscheint "D" oder "E" erscheint, z. B. D0111 oder E0111	Technisches Problem	Gerät aus- und wieder einschalten Erscheint die Meldung erneut, Kundendienst rufen. Geben Sie dabei die genaue Fehlermeldung an
Home Connect funktioniert nicht ordnungsgemäß.		Gehen Sie auf www.home-connect.com

Maximale Betriebsdauer überschritten

Ihr Gerät beendet automatisch den Betrieb, wenn keine Dauer eingestellt ist und die Einstellung über eine lange Zeit nicht verändert wurde.

Die tatsächliche Dauer bis zum automatischen Betriebsstopp variiert mit den gewählten Einstellungen.

Das Gerät meldet im Display, dass der Betrieb automatisch beendet wird. Daraufhin wird der Betrieb gestoppt.

Um das Gerät wieder zu verwenden, schalten Sie es zunächst aus. Schalten Sie das Gerät anschließend wieder ein und stellen Sie den gewünschten Betrieb ein.

Garraumlampen

Als Garraumbeleuchtung hat Ihr Gerät eine oder mehrere langlebige LED-Lampen.

Sollte eine LED-Lampe oder die Glasabdeckung der Lampe trotzdem einmal defekt sein, rufen Sie den Kundendienst. Die Lampenabdeckung darf nicht entfernt werden.

Kundendienst

Wenn Ihr Gerät repariert werden muss, ist unser Kundendienst für Sie da. Wir finden immer eine passende Lösung, auch um unnötige Besuche des Kundendienstpersonals zu vermeiden.

E-Nummer und FD-Nummer

Geben Sie beim Anruf bitte die vollständige Erzeugnisnummer (E-Nr.) und die Fertigungsnummer (FD-Nr.) an, damit wir Sie qualifiziert betreuen können. Das Typenschild mit den Nummern finden Sie rechts, wenn Sie die Blende öffnen. Tippen Sie dazu auf die Touch-Taste . → "Dampf" auf Seite 17



The image shows a typical type plate with several rows of small characters. A larger section contains the following labels and fields:

E-Nr.	FD.	Z-Nr.
Type:		

Damit Sie bei Bedarf nicht lange suchen müssen, können Sie hier die Daten Ihres Gerätes und die Telefonnummer des Kundendienstes eintragen.

E-Nr.	FD-Nr.
-------	--------

Kundendienst 

Beachten Sie, dass der Besuch des Servicetechnikers im Falle einer Fehlbedienung auch während der Garantiezeit nicht kostenlos ist.

Die Kontaktdaten aller Länder für den nächstgelegenen Kundendienst finden Sie hier bzw. im beiliegenden Kundendienst-Verzeichnis.

Reparaturauftrag und Beratung bei Störungen

A 0810 550 544
D 089 12 474 474
CH 0848 840 040

Vertrauen Sie auf die Kompetenz des Herstellers. Sie stellen somit sicher, dass die Reparatur von geschulten Servicetechnikern durchgeführt wird, die mit den Original-Ersatzteilen für Ihr Gerät ausgerüstet sind.

Für Sie in unserem Kochstudio getestet

Hier finden Sie eine Auswahl an Speisen und die optimalen Einstellungen dazu. Wir zeigen Ihnen welche Heizart und Temperatur für Ihre Speise am besten geeignet ist. Sie erhalten Angaben zum passenden Zubehör und in welcher Höhe es eingeschoben werden sollte. Sie bekommen Tipps zum Geschirr und zur Zubereitung.

Hinweis: Beim Zubereiten von Lebensmitteln kann viel Wasserdampf im Garraum entstehen. Ihr Gerät ist sehr energieeffizient und gibt während des Betriebs nur wenig Wärme nach außen ab. Aufgrund der hohen Temperaturunterschiede zwischen dem Geräte-Innenraum und den äußeren Teilen des Gerätes, kann sich Kondenswasser an Tür, Bedienfeld oder benachbarten Möbelfronten absetzen. Das ist eine normale, physikalisch bedingte Erscheinung. Durch Vorheizen oder vorsichtiges Türöffnen kann Kondensat vermindert werden.

Beim Dämpfen oder einer Anwendung mit Dampfunterstützung ist es gewünscht, dass viel Wasserdampf im Garraum entsteht. Wischen Sie nach dem Garen den Garraum aus, wenn er abgekühlt ist.

Silikonformen

Für ein optimales Garergebnis empfehlen wir Ihnen dunkle Backformen aus Metall.

Wenn Sie dennoch Silikonformen verwenden wollen, orientieren Sie sich an den Angaben und Rezepten des Herstellers. Silikonformen sind oft kleiner als normale Formen. Die Mengen- und Rezeptangaben können abweichen.

Zur Zubereitung mit Dampfunterstützung und beim Dämpfen sind Silikonformen ungeeignet.

Kuchen und Kleingebäck

Ihr Gerät bietet Ihnen zahlreiche Heizarten zur Zubereitung von Kuchen und Kleingebäck. In den Einstelltabellen finden Sie optimale Einstellungen für viele Speisen.

Beachten Sie auch die Hinweise im Abschnitt zum Teig gehen lassen.

Verwenden Sie nur Originalzubehör Ihres Gerätes. Es ist optimal auf den Garraum und die Betriebsarten abgestimmt.

Backen mit Dampfunterstützung

Bestimmte Gebäcke (z. B. Hefengebäck) erhalten mit Dampfunterstützung eine knusprigere Kruste und eine glänzendere Oberfläche. Das Gebäck trocknet weniger aus.

Backen mit Dampfunterstützung ist nur in einer Ebene möglich.

Manche Speisen gelingen am besten, wenn sie in mehreren Schritten gebacken werden. Diese sind in der Tabelle angegeben.

Einschubhöhen

Verwenden Sie die angegebenen Einschubhöhen.

Backen auf einer Ebene

Verwenden Sie zum Backen auf einer Ebene folgende Einschubhöhen:

- hohe Gebäcke: Höhe 2
- flache Gebäcke: Höhe 3

Wenn Sie die Heizart CircoTherm Heißluft verwenden, können Sie zwischen Höhe 1, 2, 3 und 4 wählen.

Backen auf mehreren Ebenen

Verwenden Sie CircoTherm Heißluft. Gleichzeitig eingeschobene Gebäcke auf Blechen oder in Formen müssen nicht gleichzeitig fertig werden.

Backen auf zwei Ebenen:

- Universalpfanne: Höhe 3
Backblech: Höhe 1
- Formen auf dem Rost
erster Rost: Höhe 3
zweiter Rost: Höhe 1

Backen auf drei Ebenen:

- Backblech: Höhe 4
Universalpfanne: Höhe 3
Backblech: Höhe 1

Backen auf vier Ebenen:

- 4 Roste mit Backpapier
erster Rost: Höhe 4
zweiter Rost: Höhe 3
dritter Rost: Höhe 2
vierter Rost: Höhe 1

Durch die gleichzeitige Zubereitung von Speisen können Sie bis zu 45 Prozent Energie sparen. Stellen Sie Formen nebeneinander oder versetzt übereinander in den Garraum.

Zubehör

Achten Sie darauf, dass Sie immer geeignetes Zubehör verwenden und es richtig herum einschieben.

Rost

Den Rost mit der offenen Seite zur Gerätetür und der Krümmung nach unten einschieben. Stellen Sie Geschirr und Formen immer auf den Rost.

Universalpfanne oder Backblech

Die Universalpfanne oder das Backblech vorsichtig bis zum Anschlag einschieben, mit der Abschrägung zur Gerätetür.

Verwenden Sie bei saftigen Kuchen die Universalpfanne, damit überlaufender Saft den Garraum nicht verschmutzt.

Backformen

Am besten geeignet sind dunkle Backformen aus Metall.

Weißblechformen, Keramikformen und Glasformen verlängern die Backzeit und das Gebäck bräunt nicht gleichmäßig. Wenn Sie mit diesen Formen backen und Ober-/Unterhitze verwenden wollen, schieben Sie die Form auf Höhe 1 ein.

Zum Backen mit Dampfunterstützung müssen die Backformen hitze- und dampfbeständig sein.

Backpapier

Verwenden Sie nur Backpapier, das für die gewählte Temperatur geeignet ist. Schneiden Sie Backpapier immer passend zu.

Empfohlene Einstellwerte

In der Tabelle finden Sie für verschiedene Gebäcke die optimale Heizart. Temperatur und Backdauer sind von der Menge und Beschaffenheit des Teiges abhängig. Deshalb sind Einstellbereiche angegeben. Versuchen Sie es zuerst mit den niedrigeren Werten. Eine niedrigere Temperatur ergibt eine gleichmäßigere Bräunung. Wenn erforderlich, stellen Sie beim nächsten Mal höher ein.

Hinweis: Backzeiten können nicht durch höhere Temperaturen verkürzt werden. Kuchen oder Kleingebäck wäre nur außen gar, aber innen nicht durchgebacken.





Die Einstellwerte gelten für das Einschieben der Speise in den kalten Garraum. So sparen Sie bis zu 20 Prozent Energie. Wenn Sie vorheizen, verkürzen sich die angegebenen Backzeiten um einige Minuten.

Für ausgewählte Speisen ist vorheizen notwendig und in der Tabelle angegeben. Geben Sie Ihr Gericht und Zubehör erst nach dem Vorheizen in den Garraum.

Wenn Sie nach Ihrem eigenen Rezept backen wollen, orientieren Sie sich an ähnlichem Gebäck in der Tabelle. Zusätzliche Informationen finden Sie in den Tipps zum Backen im Anschluss an die Einstelltabelle.

Entfernen Sie nicht genutztes Zubehör aus dem Garraum. So erhalten Sie ein optimales Garergebnis und sparen bis zu 20 Prozent Energie.







































Verwendete Heizarten:

-  CircoTherm Heißluft
-  Ober-/Unterhitze
-  Pizzastufe
-  Brotbackstufe

Die Stufen der Dampfintensität sind in der Tabelle als Zahlen angegeben:





























- 1 = gering
- 2 = mittel
- 3 = hoch

Gericht	Zubehör / Geschirr	Einschubhöhe	Heizart	Temperatur in °C	Dampfintensität	Dauer in Min.
Kuchen in Formen						
Rührkuchen, einfach	Kranz-/Kastenform	2		140-160	-	50-70
* vorheizen						
** 5 min vorheizen, verwenden Sie nicht die Schnellaufheizfunktion						

Gericht	Zubehör / Geschirr	Einschubhöhe	Heizart	Temperatur in °C	Dampfintensität	Dauer in Min.
Rührkuchen, einfach	Kranz-/Kastenform	2		150-160	1	50-70
Rührkuchen, einfach, 2 Ebenen	Kranz-/Kastenform	3+1		140-160	-	60-80
Rührkuchen, fein	Kranz-/Kastenform	2		150-170	-	60-80
Obstkuchen aus Rührteig, fein	Gugelhupf-/Springform	2		160-180	-	40-60
Obstkuchen aus Rührteig, fein	Gugelhupf-/Springform	2		150-170	-	40-60
Tortenboden aus Rührteig	Tortenbodenform	3		150-170	-	20-30
Tortenboden aus Rührteig	Tortenbodenform	2		150-160	1	25-35
Obst- oder Quarktorte mit Mürbeteigboden	Springform Ø26 cm	2		170-190	-	60-80
Schweizer Wähe	Pizzablech	3		220-240	-	35-45
Schweizer Wähe	Pizzablech	3		170-190	-	45-55
Tarte	Tarteform, Schwarzblech	3		190-210	-	25-40
Tarte	Tarteform, Schwarzblech	3		200-220	1	30-40
Hefe-Napfkuchen	Gugelhupfform	2		150-160	-	50-70
Hefe-Napfkuchen	Gugelhupfform	2		150-160	1	60-70
Hefekuchen	Springform Ø28 cm	2		150-160	-	20-30
Hefekuchen	Springform Ø28 cm	2		150-160	2	25-35
Biskuitboden, 2 Eier	Tortenbodenform	3		160-180*	-	20-30
Biskuitboden, 2 Eier	Tortenbodenform	2		150-160	1	20-35
Biskuittorte, 3 Eier	Springform Ø26 cm	2		160-170*	-	25-35
Biskuittorte, 3 Eier	Springform Ø26 cm	2		150-160	1	10
					-	20-30
Biskuittorte, 6 Eier	Springform Ø28 cm	2		150-170*	-	30-50
Biskuittorte, 6 Eier	Springform Ø28 cm	2		150-160	1	10
					-	25-35
Kuchen auf dem Blech						
Rührkuchen mit Belag	Backblech	3		150-170	-	25-40
Rührkuchen mit Belag	Backblech	3		160-170	1	30-40
Rührkuchen, 2 Ebenen	Universalpfanne + Backblech	3+1		140-160	-	30-50
Mürbeteigkuchen mit trockenem Belag	Backblech	3		170-190	-	25-35
Mürbeteigkuchen mit trockenem Belag, 2 Ebenen	Universalpfanne + Backblech	3+1		160-170	-	35-45
Mürbeteigkuchen mit saftigem Belag	Universalpfanne	3		160-180	-	55-65
Mürbeteigkuchen mit saftigem Belag	Universalpfanne	3		150-170	-	55-85
Schweizer Wähe	Universalpfanne	3		200-210	-	40-50
Schweizer Wähe	Universalpfanne	3		170-190	-	45-55
Hefekuchen mit trockenem Belag	Universalpfanne	3		160-180*	-	10-15
Hefekuchen mit trockenem Belag	Backblech	3		150-160	1	20-30
Hefekuchen mit trockenem Belag, 2 Ebenen	Universalpfanne + Backblech	3+1		150-170	-	20-30
Hefekuchen mit saftigem Belag	Universalpfanne	3		180-200	-	30-40
Hefekuchen mit saftigem Belag	Universalpfanne	3		160-170	-	40-50
Hefekuchen mit saftigem Belag, 2 Ebenen	Universalpfanne + Backblech	3+1		150-170	-	45-60
Hefezopf, Hefekranz	Backblech	2		150-160	-	30-40

* vorheizen

** 5 min vorheizen, verwenden Sie nicht die Schnellaufheizungsfunktion

Gericht	Zubehör / Geschirr	Einschubhöhe	Heizart	Temperatur in °C	Dampfintensität	Dauer in Min.
Hefezopf, Hefekranz	Backblech	2		150-160	2	25-35
Biskuitrolle	Backblech	3		180-200*	-	8-15
Biskuitrolle	Backblech	3		180-200*	1	10-15
Stollen mit 500 g Mehl	Backblech	3		150-170	-	55-65
Stollen mit 500 g Mehl	Universalpfanne	3		140-150	2	80-90
Strudel, süß	Universalpfanne	2		170-180	-	50-60
Strudel, süß	Universalpfanne	3		180-190	2	50-60
Strudel, gefroren	Universalpfanne	3		200-220	-	35-45
Strudel, gefroren	Universalpfanne	3		180-200	1	35-45
Kleingebäck						
Small Cakes	Backblech	3		160**	-	20-30
Small Cakes	Backblech	3		150**	-	25-35
Small Cakes, 2 Ebenen	Universalpfanne + Backblech	3+1		150**	-	25-35
Small Cakes, 3 Ebenen	Backbleche + Universalpfanne	4+3+1		140**	-	35-45
Muffins	Muffinblech	3		160-180*	-	15-25
Muffins	Muffinblech	3		150-160	1	25-35
Muffins, 2 Ebenen	Muffinbleche	3+1		160-180*	-	15-30
Hefekleingebäck	Backblech	3		160-180	-	25-35
Hefekleingebäck	Backblech	3		150-170	-	25-35
Hefekleingebäck	Backblech	3		160-180	2	25-35
Hefekleingebäck, 2 Ebenen	Universalpfanne + Backblech	3+1		150-170	-	25-40
Blätterteiggebäck	Backblech	3		170-190*	-	20-35
Blätterteiggebäck	Backblech	3		200-220*	1	15-25
Blätterteiggebäck, 2 Ebenen	Universalpfanne + Backblech	3+1		170-190*	-	20-45
Blätterteiggebäck, 3 Ebenen	Backbleche + Universalpfanne	4+3+1		170-190*	-	20-45
Blätterteiggebäck, flach, 4 Ebenen	4 Roste	4+3+2+1		180-200*	-	20-35
Brandteiggebäck	Backblech	3		190-210	-	30-40
Brandteiggebäck	Backblech	3		200-220*	1	25-35
Brandteiggebäck, 2 Ebenen	Universalpfanne + Backblech	3+1		190-210	-	35-45
Plundergebäck	Backblech	3		160-180	-	20-30
Plundergebäck	Backblech	3		160-180	1	25-35
Plätzchen						
Spritzgebäck	Backblech	3		140-150**	-	25-40
Spritzgebäck	Backblech	3		140-150**	-	25-40
Spritzgebäck, 2 Ebenen	Universalpfanne + Backblech	3+1		140-150**	-	30-40
Spritzgebäck, 3 Ebenen	Backbleche + Universalpfanne	4+3+1		130-140**	-	35-55
Plätzchen	Backblech	3		150-160	-	15-25
Plätzchen	Backblech	3		140-160	-	15-30
Plätzchen, 2 Ebenen	Universalpfanne + Backblech	3+1		140-160	-	15-30
Plätzchen, 3 Ebenen	Backbleche + Universalpfanne	4+3+1		140-160	-	15-30
Baiser	Backblech	3		90-100*	-	100-130
Baiser, 2 Ebenen	Universalpfanne + Backblech	3+1		90-100*	-	100-150
Makronen	Backblech	3		90-110	-	20-40
Makronen, 2 Ebenen	Universalpfanne + Backblech	3+1		90-110	-	25-45
* vorheizen						
** 5 min vorheizen, verwenden Sie nicht die Schnellaufheizfunktion						

Tipps zum Backen

Sie möchten feststellen, ob der Kuchen durchgebacken ist.	Stechen Sie mit einem Holzstäbchen an der höchsten Stelle in den Kuchen. Wenn kein Teig mehr am Holz klebt, ist der Kuchen fertig.
Der Kuchen fällt zusammen.	Verwenden Sie beim nächsten Mal weniger Flüssigkeit. Oder stellen Sie die Temperatur um 10 °C niedriger ein und verlängern Sie die Backzeit. Beachten Sie die angegebenen Zutaten und Zubereitungshinweise im Rezept.
Der Kuchen ist in der Mitte hoch aufgegangen und am Rand niedriger.	Fetten Sie nur den Boden der Springform ein. Nach dem Backen lösen Sie den Kuchen vorsichtig mit einem Messer.
Der Obstsaft läuft über.	Verwenden Sie beim nächsten Mal die Universalpfanne.
Kleingebäck klebt beim Backen aneinander.	Um jedes Gebäckstück sollte ein Abstand von ca. 2 cm sein. So ist genügend Platz, damit Gebäckstücke schön aufgehen und rundherum bräunen können.
Der Kuchen ist zu trocken.	Stellen Sie die Temperatur um 10 °C höher ein und verkürzen Sie die Backzeit.
Der Kuchen ist insgesamt zu hell.	Ist die Einschubhöhe und das Zubehör korrekt, dann erhöhen Sie ggf. die Temperatur oder verlängern die Backzeit.
Der Kuchen ist oben zu hell, aber unten zu dunkel.	Schieben Sie beim nächsten Mal eine Ebene höher ein.
Der Kuchen ist oben zu dunkel, aber unten zu hell.	Schieben Sie beim nächsten Mal eine Ebene tiefer ein. Wählen Sie eine niedrigere Temperatur und verlängern Sie die Backzeit.
Der Form- oder Kasten Kuchen wird hinten zu dunkel.	Stellen Sie die Backform nicht direkt an die Rückwand, sondern mittig auf das Zubehör.
Der Kuchen ist insgesamt zu dunkel.	Wählen beim nächsten Mal eine niedrigere Temperatur und verlängern Sie ggf. die Backzeit.
Das Gebäck ist ungleichmäßig gebräunt.	Wählen Sie die Temperatur etwas niedriger. Auch überstehendes Backpapier kann die Luftzirkulation beeinflussen. Schneiden Sie Backpapier immer passend zu. Achten Sie darauf, dass die Backform nicht direkt vor den Öffnungen der Garraum-Rückwand steht. Beim Backen von Kleingebäck sollten Sie möglichst gleiche Größen und Dicken verwenden.
Sie haben auf mehreren Ebenen gebacken. Auf dem oberen Blech ist das Gebäck dunkler als auf dem unteren.	Wählen Sie zum Backen auf mehreren Ebenen immer CircoTherm Heißluft. Gleichzeitig eingeschobene Gebäcke auf Blechen oder in Formen müssen nicht gleichzeitig fertig werden.
Der Kuchen sieht gut aus, ist aber innen nicht durchgebacken.	Backen Sie mit niedrigerer Temperatur etwas länger und geben Sie ggf. weniger Flüssigkeit hinzu. Bei Kuchen mit saftigem Belag backen Sie erst den Boden vor. Bestreuen Sie ihn mit Mandeln oder Paniermehl und geben dann den Belag darauf.
Der Kuchen löst sich nicht beim Stürzen.	Lassen Sie den Kuchen nach dem Backen noch 5 bis 10 Minuten auskühlen. Sollte er sich immer noch nicht lösen, lockern Sie den Rand nochmals vorsichtig mit einem Messer. Stürzen Sie den Kuchen erneut und bedecken Sie die Form mehrmals mit einem nassen, kalten Tuch. Beim nächsten Mal die Form einfetten und mit Paniermehl ausstreuen.

Brot und Brötchen

Ihr Gerät bietet Ihnen zahlreiche Heizarten zum Backen von Brot und Brötchen. In den Einstelltabellen finden Sie optimale Einstellungen für viele Speisen.

Beachten Sie auch die Hinweise im Abschnitt zum Teig gehen lassen.

Verwenden Sie nur Originalzubehör Ihres Gerätes. Es ist optimal auf den Garraum und die Betriebsarten abgestimmt.

Backen mit Dampfunterstützung

Brot und Brötchen erhalten mit Dampfunterstützung eine knusprigere Kruste und eine glänzendere Oberfläche. Das Gebäck trocknet weniger aus.

Backen mit Dampfunterstützung ist nur in einer Ebene möglich.

Einschubhöhen

Verwenden Sie die angegebenen Einschubhöhen.

Backen auf einer Ebene

Verwenden Sie zum Backen auf einer Ebene folgende Einschubhöhen:

- hohe Gebäcke: Höhe 2
- flache Gebäcke: Höhe 3

Wenn Sie die Heizart CircoTherm Heißluft verwenden, können Sie zwischen Höhe 1, 2, 3 und 4 wählen.

Backen auf zwei Ebenen

Verwenden Sie CircoTherm Heißluft. Gleichzeitig eingeschobene Gebäcke auf Blechen oder in Formen müssen nicht gleichzeitig fertig werden.

- Universalpfanne: Höhe 3
Backblech: Höhe 1
- Formen auf dem Rost
erster Rost: Höhe 3
zweiter Rost: Höhe 1

Durch die gleichzeitige Zubereitung von Speisen können Sie bis zu 45 Prozent Energie sparen. Stellen Sie Formen nebeneinander oder versetzt übereinander in den Garraum.

Zubehör

Achten Sie darauf, dass Sie immer geeignetes Zubehör verwenden und es richtig herum einschieben.

Rost

Den Rost mit der offenen Seite zur Gerätetür und der Krümmung nach unten einschieben. Stellen Sie Geschirr und Formen immer auf den Rost.

Universalpfanne oder Backblech

Die Universalpfanne oder das Backblech vorsichtig bis zum Anschlag einschieben, mit der Abschrägung zur Gerätetür.

Backformen

Am besten geeignet sind dunkle Backformen aus Metall.

Weißblechformen, Keramikformen und Glasformen verlängern die Backzeit und das Gebäck bräunt nicht gleichmäßig. Wenn Sie mit diesen Formen backen und Ober-/Unterhitze verwenden wollen, schieben Sie die Form auf Höhe 1 ein.

Zum Backen mit Dampfunterstützung müssen die Backformen hitze- und dampfbeständig sein.

Backpapier

Verwenden Sie nur Backpapier, das für die gewählte Temperatur geeignet ist. Schneiden Sie Backpapier immer passend zu.

Tiefkühlprodukte

Verwenden Sie keine stark vereisten Tiefkühlprodukte. Entfernen Sie Eis an der Speise.

Tiefkühlprodukte sind teilweise ungleichmäßig vorgebacken. Die ungleichmäßige Bräunung bleibt auch nach dem Backen bestehen.

Empfohlene Einstellwerte

In der Tabelle finden Sie für verschiedene Brote und Brötchen die optimale Heizart, Temperatur und Backdauer sind von der Menge und Beschaffenheit des Teiges abhängig. Deshalb sind Einstellbereiche angegeben. Versuchen Sie es zuerst mit den niedrigeren Werten. Eine niedrigere Temperatur ergibt

eine gleichmäßigere Bräunung. Wenn erforderlich, stellen Sie beim nächsten Mal höher ein.

Hinweis: Backzeiten können nicht durch höhere Temperaturen verkürzt werden. Das Brot oder Brötchen wäre nur außen gar, aber innen nicht durchgebacken.

Die Einstellwerte gelten für das Einschieben der Speise in den kalten Garraum. So sparen Sie bis zu 20 Prozent Energie. Wenn Sie vorheizen, verkürzen sich die angegebenen Backzeiten um einige Minuten.

Für ausgewählte Speisen ist vorheizen notwendig und in der Tabelle angegeben. Geben Sie Ihr Gericht und Zubehör erst nach dem Vorheizen in den Garraum. Manche Speisen gelingen am besten, wenn sie in mehreren Schritten gebacken werden. Diese sind der Tabelle angegeben.

Die Einstellwerte für Brotteige gelten sowohl für Teige auf dem Backblech, als auch für Teige in einer Kastenform.







Wenn Sie nach Ihrem eigenen Rezept backen wollen, orientieren Sie sich an ähnlichem Gebäck in der Tabelle.

Entfernen Sie nicht genutztes Zubehör aus dem Garraum. So erhalten Sie ein optimales Garergebnis und sparen bis zu 20 Prozent Energie.

Achtung!

Nie Wasser in den heißen Garraum gießen oder Geschirr mit Wasser auf den Garraumboden stellen. Durch den Temperaturwechsel können Emailschäden entstehen.

Verwendete Heizarten:

























-  CircoTherm Heißluft
-  Ober-/Unterhitze
-  Thermogrillen
-  Pizzastufe
-  Brotbackstufe
-  Grill große Fläche

Die Stufen der Dampfintensität sind in der Tabelle als Zahlen angegeben:

- 1 = gering
- 2 = mittel
- 3 = hoch

Gericht	Zubehör	Einschubhöhe	Heizart	Temperatur in °C	Dampfintensität	Dauer in Min.
Brot						
Weißbrot, 750 g	Universalpfanne oder Kastenform	2		210-220*	-	10-15
				180-190	-	25-35
Weißbrot, 750 g	Universalpfanne oder Kastenform	2		210-220	3	10-15
				180-190	-	25-35
Mischbrot, 1,5 kg	Universalpfanne oder Kastenform	2		210-220*	-	10-15
				180-190	-	40-50
Mischbrot, 1,5 kg	Universalpfanne oder Kastenform	2		210-220	3	10-15
				180-190	-	45-55

* vorheizen

Gericht	Zubehör	Einschubhöhe	Heizart	Temperatur in °C	Dampfintensität	Dauer in Min.
Vollkornbrot, 1 kg	Universalpfanne	2		210-220*	-	10-15
				180-190	-	40-50
Vollkornbrot, 1 kg	Universalpfanne	2		210-220	3	10-15
				180-190	-	40-50
Fladenbrot	Universalpfanne	3		230-250	-	20-30
Fladenbrot	Universalpfanne	3		220-230	3	20-30
Brötchen						
Aufbackbrötchen oder -baguette, vorgebacken	Universalpfanne	3		180-200	-	10-15
Aufbackbrötchen oder -baguette, vorgebacken	Backblech	3		200-220	2	10-20
Brötchen, süß, frisch	Backblech	3		150-170*	-	15-25
Brötchen, süß, frisch	Backblech	3		150-170	3	25-35
Brötchen, süß, frisch, 2 Ebenen	Universalpfanne + Backblech	3+1		150-170*	-	20-30
Brötchen, frisch	Backblech	3		170-190	-	20-30
Brötchen, frisch	Backblech	3		200-220	2	20-30
Baguette, vorgebacken, gekühlt	Universalpfanne	3		180-200	-	20-30
Baguette, vorgebacken, gekühlt	Backblech	3		200-220	1	10-20
Brötchen, Baguette, regenerieren	Rost	2		150-160*	-	10-20
Brötchen, gefroren						
Aufbackbrötchen oder -baguette, vorgebacken	Universalpfanne	3		180-200	-	10-15
Aufbackbrötchen oder -baguette, vorgebacken	Backblech	3		180-200	1	15-25
Laugengebäck, Teiglinge	Universalpfanne	3		180-200	-	20-25
Laugengebäck, Teiglinge	Backblech	3		210-230	1	18-25
Croissant, Teiglinge	Universalpfanne	3		170-190	-	30-35
Croissant, Teiglinge	Backblech	3		180-200	1	20-25
Brötchen, Baguette, regenerieren	Rost	2		160-170	-	10-20
Toast						
Toast überbacken, 4 Stück	Rost	3		190-210	-	10-15
Toast überbacken, 12 Stück	Rost	3		230-250	-	10-15
Toast bräunen (nicht vorheizen)	Rost	4		275	-	4-6

* vorheizen

Pizza, Quiche und pikanter Kuchen

Ihr Gerät bietet Ihnen zahlreiche Heizarten zur Zubereitung von Pizza, Quiche und pikantem Kuchen. In den Einstelltabellen finden Sie optimale Einstellungen für viele Speisen.

Beachten Sie auch die Hinweise im Abschnitt zum Teig gehen lassen.

Verwenden Sie nur Originalzubehör Ihres Gerätes. Es ist optimal auf den Garraum und die Betriebsarten abgestimmt.

Backen mit Dampfunterstützung

Bestimmte Gebäcke (z. B. Hefengebäck) erhalten mit Dampfunterstützung eine knusprigere Kruste und eine

glänzendere Oberfläche. Das Gebäck trocknet weniger aus.

Backen mit Dampfunterstützung ist nur in einer Ebene möglich.

Einschubhöhen

Verwenden Sie die angegebenen Einschubhöhen.

Backen auf einer Ebene

Verwenden Sie zum Backen auf einer Ebene folgende Einschubhöhen:

- hohe Gebäcke: Höhe 2
- flache Gebäcke: Höhe 3

Wenn Sie die Heizart CircoTherm Heißluft verwenden, können Sie zwischen Höhe 1, 2, 3 und 4 wählen.

Backen auf mehreren Ebenen

Verwenden Sie CircoTherm Heißluft. Gleichzeitig eingeschobene Gebäcke auf Blechen oder in Formen müssen nicht gleichzeitig fertig werden.

Backen auf zwei Ebenen:

- Universalpfanne: Höhe 3
Backblech: Höhe 1
- Formen auf dem Rost
erster Rost: Höhe 3
zweiter Rost: Höhe 1

Backen auf vier Ebenen:

- 4 Roste mit Backpapier
erster Rost: Höhe 4
zweiter Rost: Höhe 3
dritter Rost: Höhe 2
vierter Rost: Höhe 1

Durch die gleichzeitige Zubereitung von Speisen können Sie bis zu 45 Prozent Energie sparen. Stellen Sie Formen nebeneinander oder versetzt übereinander in den Garraum.

Zubehör

Achten Sie darauf, dass Sie immer geeignetes Zubehör verwenden und es richtig herum einschieben.

Rost

Den Rost mit der offenen Seite zur Gerätetür und der Krümmung nach unten einschieben. Stellen Sie Geschirr und Formen immer auf den Rost.

Universalpfanne oder Backblech

Die Universalpfanne oder das Backblech vorsichtig bis zum Anschlag einschieben, mit der Abschrägung zur Gerätetür.

Verwenden Sie bei Pizza mit viel Belag die Universalpfanne.

Backformen

Am besten geeignet sind dunkle Backformen aus Metall.

Weißblechformen, Keramikformen und Glasformen verlängern die Backzeit und das Gebäck bräunt nicht gleichmäßig. Wenn Sie mit diesen Formen backen und Ober-/Unterhitze verwenden wollen, schieben Sie die Form auf Höhe 1 ein.

Zum Backen mit Dampfunterstützung müssen die Backformen hitze- und dampfbeständig sein.

Backpapier

Verwenden Sie nur Backpapier, das für die gewählte

Temperatur geeignet ist. Schneiden Sie Backpapier immer passend zu.

Tiefkühlprodukte

Verwenden Sie keine stark vereisten Tiefkühlprodukte. Entfernen Sie Eis an der Speise.

Tiefkühlprodukte sind teilweise ungleichmäßig vorgebacken. Die ungleichmäßige Bräunung bleibt auch nach dem Backen bestehen.

Empfohlene Einstellwerte

In der Tabelle finden Sie für verschiedene Speisen die optimale Heizart. Temperatur und Backdauer sind von der Menge und Beschaffenheit des Teiges abhängig. Deshalb sind Einstellbereiche angegeben. Versuchen Sie es zuerst mit den niedrigeren Werten. Eine niedrigere Temperatur ergibt eine gleichmäßigere Bräunung. Wenn erforderlich, stellen Sie beim nächsten Mal höher ein.

Hinweis: Backzeiten können nicht durch höhere Temperaturen verkürzt werden. Das Gericht wäre nur außen gar, aber innen nicht durchgebacken.





Die Einstellwerte gelten für das Einschieben der Speise in den kalten Garraum. So sparen Sie bis zu 20 Prozent Energie. Wenn Sie vorheizen, verkürzen sich die angegebenen Backzeiten um einige Minuten.

Für ausgewählte Speisen ist vorheizen notwendig und in der Tabelle angegeben. Geben Sie Ihr Gericht und Zubehör erst nach dem Vorheizen in den Garraum.

Wenn Sie nach Ihrem eigenen Rezept backen wollen, orientieren Sie sich an ähnlichem Gebäck in der Tabelle.





Entfernen Sie nicht genutztes Zubehör aus dem Garraum. So erhalten Sie ein optimales Garergebnis und sparen bis zu 20 Prozent Energie.

Verwendete Heizarten:

-  CircoTherm Heißluft
-  Ober-/Unterhitze
-  Pizzastufe
-  Brotbackstufe

Die Stufen der Dampfintensität sind in der Tabelle als Zahlen angegeben:

- 1 = gering
- 2 = mittel
- 3 = hoch

Gericht	Zubehör	Einschubhöhe	Heizart	Temperatur in °C	Dampfintensität	Dauer in Min.
Pizza						
Pizza, frisch	Backblech	3		200-220	-	25-35
Pizza, frisch, 2 Ebenen	Universalpfanne + Backblech	3+1		180-200	-	35-45
Pizza, frisch, dünner Boden	Pizzablech	2		220-230	-	20-30
Pizza, gekühlt	Rost	3		190-210	-	10-15
Pizza, gefroren						
Pizza, dünner Boden, 1 Stück	Rost	3		190-210	-	15-20
* vorheizen						

Gericht	Zubehör	Einschubhöhe	Heizart	Temperatur in °C	Dampfintensität	Dauer in Min.
Pizza, dünner Boden, 2 Stück	Universalpfanne + Rost	3+1		190-210	-	20-25
Pizza, dicker Boden, 1 Stück	Rost	3		180-200	-	20-25
Pizza, dicker Boden, 2 Stück	Universalpfanne + Rost	3+1		190-210	-	20-30
Pizza-Baguette	Rost	3		200-220	-	15-20
Mini-Pizzen	Universalpfanne	3		180-200	-	15-20
Mini-Pizzen, Ø7 cm, 4 Ebenen	4 Roste	4+3+2+1		180-200*	-	20-30
Pikante Kuchen & Quiche						
Pikante Kuchen in der Form	Springform Ø28 cm	2		170-190	-	55-65
Pikante Kuchen in der Form	Springform Ø28 cm	2		170-190	1	60-70
Quiche	Tarteform, Schwarzblech	3		190-210	-	30-40
Flammkuchen	Universalpfanne	3		240-250*	-	10-18
Flammkuchen	Universalpfanne	2		200-220*	2	15-25
Pirogge	Auflaufform	2		190-200	-	30-45
Pirogge	Auflaufform	2		170-190	-	50-70
Empanada	Universalpfanne	3		180-190	-	30-45
Empanada	Universalpfanne	2		170-190	2	30-40
Börek	Universalpfanne	2		180-200	-	35-45
Börek	Universalpfanne	1		200-220*	-	20-30
* vorheizen						

Auflauf und Soufflé

Ihr Gerät bietet Ihnen zahlreiche Heizarten zur Zubereitung von Auflauf und Soufflé. In den Einstelltabellen finden Sie optimale Einstellungen für viele Speisen.

Verwenden Sie nur Originalzubehör Ihres Gerätes. Es ist optimal auf den Garraum und die Betriebsarten abgestimmt.

Einschubhöhen

Verwenden Sie die angegebenen Einschubhöhen.

Sie können auf einer Ebene in Formen oder mit der Universalpfanne zubereiten.

- Formen auf dem Rost: Höhe 2
- Universalpfanne: Höhe 2

Für Soufflés verwenden Sie die Dampffunktion. Sie benötigen kein Wasserbad. Stellen Sie kleine Förmchen auf den gelochten Dampfbehälter, Größe XL, oder auf den Rost.

Decken Sie Lebensmittel, die normalerweise im Wasserbad zubereitet werden, mit Folie ab.

Durch die gleichzeitige Zubereitung von Speisen können Sie bis zu 45 Prozent Energie sparen. Stellen Sie Formen nebeneinander in den Garraum.

Zubehör

Achten Sie darauf, dass Sie immer geeignetes Zubehör verwenden und es richtig herum einschieben.

Rost

Den Rost mit der offenen Seite zur Gerätetür und der Krümmung nach unten einschieben. Stellen Sie Geschirr und Formen immer auf den Rost.

Universalpfanne

Die Universalpfanne vorsichtig bis zum Anschlag einschieben, mit der Abschrägung zur Gerätetür.

Geschirr

Verwenden Sie für Aufläufe und Gratins ein breites, flaches Geschirr. In einem schmalen, hohen Geschirr benötigen die Speisen mehr Zeit und werden an der Oberseite dunkler.

Zum Zubereiten mit Dampfunterstützung müssen die Formen hitze- und dampfbeständig sein.

Empfohlene Einstellwerte

In der Tabelle finden Sie für verschiedene Aufläufe und Soufflés die optimale Heizart, Temperatur und Gardauer sind von der Menge und dem Rezept abhängig. Der Garzustand eines Auflaufs ist abhängig von der Größe des Geschirrs und von der Höhe des Auflaufs. Deshalb sind Einstellbereiche angegeben. Versuchen Sie es zuerst mit den niedrigeren Werten. Eine niedrigere Temperatur ergibt eine gleichmäßigere Bräunung. Wenn erforderlich, stellen Sie beim nächsten Mal höher ein.





Hinweis: Garzeiten können nicht durch höhere Temperaturen verkürzt werden. Auflauf oder Soufflé wäre nur außen gar, aber innen roh.

Die Einstellwerte gelten für das Einschieben der Speise in den kalten Garraum. So sparen Sie bis zu 20 Prozent Energie. Wenn Sie vorheizen, verkürzen sich die angegebenen Garzeiten um einige Minuten.

Wenn Sie nach Ihrem eigenen Rezept zubereiten wollen, orientieren Sie sich an ähnlichen Speisen in der Tabelle.















Entfernen Sie nicht genutztes Zubehör aus dem Garraum. So erhalten Sie ein optimales Garergebnis und sparen bis zu 20 Prozent Energie.

Verwendete Heizarten:

-  CircoTherm Heißluft
-  Ober-/Unterhitze
-  Thermogrillen
-  Pizzastufe
-  Dämpfen

Die Stufen der Dampfintensität sind in der Tabelle als Zahlen angegeben:

- 1 = gering
- 2 = mittel
- 3 = hoch

Gericht	Zubehör / Geschirr	Einschubhöhe	Heizart	Temperatur in °C	Dampfintensität	Dauer in Min.
Auflauf, pikant, gegarten Zutaten	Auflaufform	2		170-190	-	35-50
Auflauf, pikant, gegarten Zutaten	Auflaufform	2		150-170	2	40-50
Auflauf, süß	Auflaufform	2		160-180	-	40-50
Auflauf, süß	Auflaufform	2		170-190	-	40-60
Lasagne, frisch, 1 kg	Auflaufform	2		160-180	-	50-60
Lasagne, frisch, 1 kg	Auflaufform	2		170-180	2	35-45
Lasagne, gefroren, 400 g	Rost	2		190-210	-	30-35
Lasagne, gefroren, 400 g	Geschirr offen	2		180-190	2	40-50
Kartoffelgratin, rohe Zutaten, 4 cm hoch	Auflaufform	2		160-190	-	50-70
Kartoffelgratin, rohe Zutaten, 4 cm hoch	Auflaufform	2		160-170	3	50-60
Kartoffelgratin, rohe Zutaten, 4 cm hoch, 2 Ebenen	Auflaufform	3+1		150-170	-	60-80
Soufflé	Auflaufform	2		160-180*	-	35-45
Soufflé	Auflaufform	2		170-180	2	30-40
Soufflé	Portionsformen	3		100	-	40-45

* vorheizen

Geflügel

Ihr Gerät bietet Ihnen verschiedene Heizarten zur Zubereitung von Geflügel. In den Einstelltabellen finden Sie optimale Einstellungen für einige Speisen.

Braten auf dem Rost

Das Braten auf dem Rost ist besonders geeignet für großes Geflügel oder mehrere Stücke gleichzeitig.

Schieben Sie die Universalpfanne mit dem aufgelegten Rost in die angegebene Einschubhöhe. Achten Sie darauf, dass der Rost richtig auf der Universalpfanne aufliegt. → "Zubehör" auf Seite 12

Geben Sie je nach Größe und Art des Geflügels bis zu ½ Liter Wasser in die Universalpfanne. Abtropfendes Fett wird aufgefangen. Aus diesem Bratensatz können Sie eine Soße zubereiten. Zudem entsteht so weniger Rauch und der Garraum bleibt sauberer.

Braten im Geschirr

Verwenden Sie nur Geschirr, das für Backöfen geeignet ist. Prüfen Sie, ob das Geschirr in den Garraum passt.

Am besten geeignet ist Geschirr aus Glas. Heißes Glasgeschirr auf einem trockenen Untersetzer abstellen. Wenn die Unterlage nass oder kalt ist, kann das Glas springen.

Glänzende Bräter aus Edelstahl oder Aluminium reflektieren die Wärme wie ein Spiegel und sind so nur

bedingt geeignet. Das Geflügel gart langsamer und bräunt weniger. Verwenden Sie eine höhere Temperatur und/oder eine längere Garzeit.

Beachten Sie die Herstellerangaben zu Ihrem Bratgeschirr.

Offenes Geschirr

Zum Braten von Geflügel verwenden Sie am besten eine hohe Bratform. Stellen Sie die Form auf den Rost. Wenn Sie kein passendes Geschirr haben, verwenden Sie die Universalpfanne.

Geschlossenes Geschirr

Der Garraum bleibt bei der Zubereitung im geschlossenen Geschirr wesentlich sauberer. Achten Sie darauf, dass der Deckel passt und gut schließt. Stellen Sie das Geschirr auf den Rost.

Beim Öffnen des Deckels nach dem Garen kann sehr heißer Dampf entweichen. Heben Sie den Deckel hinten an, damit der heiße Dampf vom Körper weg entweichen kann.

Geflügel kann auch in einem geschlossenen Bräter knusprig werden. Verwenden Sie dazu einen Bräter mit Glasdeckel und stellen Sie eine höhere Temperatur ein.

Braten mit Dampfunterstützung

Bestimmte Speisen werden mit Dampfunterstützung knuspriger. Sie erhalten eine glänzendere Oberfläche und trocknen weniger aus.

Verwenden Sie offenes Geschirr. Das Geschirr muss hitze- und dampfbeständig sein.

Schalten Sie die Dampfunterstützung zu, wie in der Einstelltable angegeben. Manche Speisen gelingen am besten, wenn sie in mehreren Schritten gegart werden. Diese sind in der Tabelle angegeben.

Dämpfen

Im Gegensatz zur Dampfunterstützung werden mit der Funktion Dämpfen Geflügelstücke schonender gegart. Sie bleiben besonders saftig. Als Geschmacksvariante können Sie Geflügelstücke vor dem Dämpfen anbraten, die Gardauer verkürzt sich.

Größere Stücke brauchen eine längere Aufheizzeit und längere Gardauer. Wenn Sie mehrere gleich schwere Stücke verwenden, verlängert sich die Aufheizzeit, nicht die Gardauer.

Geflügelstücke müssen nicht gewendet werden.

Verwenden Sie den gelochten Dampfbehälter, Größe XL, und schieben Sie die Universalpfanne darunter ein. Sie können auch eine Glasschale verwenden und diese auf den Rost stellen.

Grillen

Lassen Sie die Gerätetür während des Grillens geschlossen. Nie bei geöffneter Gerätetür grillen.

Legen Sie das Grillgut auf den Rost. Zusätzlich die Universalpfanne mit der Abschrägung zur Gerätetür mindestens eine Einschubhöhe darunter einschieben. Abtropfendes Fett wird aufgefangen.

Nehmen Sie möglichst gleiche Grillstücke mit ähnlicher Dicke und Gewicht. So bräunen sie gleichmäßig und bleiben schön saftig. Legen Sie die Grillstücke direkt auf den Rost.

Wenden Sie die Grillstücke mit einer Grillzange. Wenn Sie mit einer Gabel ins Fleisch stechen, verliert es Saft und wird trocken.

Hinweise

- Der Grillheizkörper schaltet sich immer wieder ein und aus, das ist normal. Wie oft das geschieht, richtet sich nach der eingestellten Temperatur.
- Beim Grillen kann Rauch entstehen.

Bratenthermometer

Mit dem Bratenthermometer können Sie punktgenau Garen. Lesen Sie wichtige Hinweise zur Anwendung des Bratenthermometers im entsprechenden Kapitel nach. Dort erhalten Sie Angaben zum Einstecken des Bratenthermometers, den möglichen Heizarten und noch weitere Informationen. → *"Bratenthermometer" auf Seite 27*

Empfohlene Einstellwerte

In der Tabelle finden Sie für Ihr Geflügel die optimale Heizart. Temperatur und Gardauer sind von Menge, Beschaffenheit und Temperatur des Lebensmittels abhängig. Deshalb sind Einstellbereiche angegeben. Versuchen Sie es zuerst mit den niedrigeren Werten. Wenn erforderlich, stellen Sie beim nächsten Mal höher ein.

Die Einstellwerte gelten für das Einschieben von ungefülltem, bratfertigem Geflügel mit Kühlschranktemperatur in den kalten Garraum. So sparen Sie bis zu 20 Prozent Energie. Wenn Sie vorheizen, verkürzen sich die angegebenen Garzeiten um einige Minuten.

In der Tabelle finden Sie Angaben für Geflügel mit Vorschlagsgewichten. Wenn Sie schwereres Geflügel zubereiten wollen, verwenden Sie auf jeden Fall die niedrigere Temperatur. Bei mehreren Stücken orientieren Sie sich am Gewicht des schwersten Stückes zur Ermittlung der Gardauer. Die einzelnen Stücke sollten annähernd gleich groß sein.

Generell gilt: Je größer ein Geflügel, desto niedriger die Temperatur und umso länger die Gardauer.

Wenden Sie Geflügel nach ca. $\frac{1}{2}$ bis $\frac{2}{3}$ der angegebenen Zeit.

Hinweis: Verwenden Sie nur Backpapier, das für die gewählte Temperatur geeignet ist. Schneiden Sie Backpapier immer passend zu.

Tipps

- Stechen Sie bei Ente oder Gans die Haut unter den Flügeln ein. So kann das Fett ablaufen.
- Schneiden Sie bei Entenbrust die Haut ein. Wenden Sie Entenbrust nicht.
- Wenn Sie Geflügel wenden, achten Sie darauf, dass zuerst die Brustseite bzw. die Hautseite unten ist.
- Geflügel wird besonders knusprig braun, wenn Sie es gegen Ende der Bratzeit mit Butter, Salzwasser oder Orangensaft bestreichen.



























Entfernen Sie nicht genutztes Zubehör aus dem Garraum. So erhalten Sie ein optimales Garergebnis und sparen bis zu 20 Prozent Energie.

Verwendete Heizarten:

-  CircoTherm Heißluft
-  Ober-/Unterhitze
-  Thermogrillen
-  Pizzastufe
-  Grill große Fläche
-  Dämpfen

Die Stufen der Dampfintensität sind in der Tabelle als Zahlen angegeben:

- 1 = gering
- 2 = mittel
- 3 = hoch

Gericht	Zubehör / Geschirr	Einschubhöhe	Heizart	Temperatur in °C	Dampfintensität	Dauer in Min.
Hähnchen						
Hähnchen, 1 kg	Rost	2		200-220	-	60-70
Hähnchen, 1 kg	Rost	2		190-210	2	50-60
Hähnchenbrustfilet, je 150 g	Rost	4		275*	-	15-20
Hähnchenbrustfilet (dämpfen)	Dampfgarbehälter	3		100	-	15-25
Hähnchenkleinteile, je 250 g	Rost	3		220-230	-	30-35
Hähnchenkleinteile, je 250 g	Rost	3		200-220	2	30-45
Hähnchen Sticks, Nuggets, gefroren	Universalpfanne	3		190-210	-	20-25
Poularde, 1,5 kg	Rost	2		200-220	-	70-90
Poularde, 1,5 kg	Rost	2		180-200	2	65-75
Ente & Gans						
Ente, ungefüllt, 2 kg	Rost	1		180-200	-	90-110
Ente, ungefüllt, 2 kg	Rost	2		150-160	2	70-90
				180-190	-	30-40
Entenbrust, je 300 g	Rost	3		230-250	-	25-30
Entenbrust, je 300 g	Rost	3		220-240	2	25-30
Gans, 3 kg	Rost	2		160-180	-	120-150
Gans, 3 kg	Rost	2		130-140	2	110-120
				150-160	2	20-30
				170-180	-	30-40
Gänsekeulen, je 350 g	Rost	2		210-230	-	40-50
Gänsekeulen, je 350 g	Rost	3		190-200	2	45-55
Pute						
Babypute, 2,5 kg	Rost	2		180-200	-	70-90
Babypute, 2,5 kg	Rost	2		140-150	2	70-80
				170-180	-	20-30
Putenbrust, ohne Knochen, 1 kg	Geschirr geschlossen	2		240-250	-	80-100
Putenoberkeule, mit Knochen, 1 kg	Rost	2		180-200	-	80-100
Putenoberkeule, mit Knochen, 1 kg	Rost	2		170-180	2	80-100

* 5 min vorheizen

Fleisch

Ihr Gerät bietet Ihnen zahlreiche Heizarten zur Zubereitung von Fleisch. In den Einstelltabellen finden Sie optimale Einstellungen für viele Speisen.

Braten und Schmoren

Bestreichen Sie mageres Fleisch nach Belieben mit Fett oder belegen Sie es mit Speckstreifen.

Schneiden Sie eine Schwarte kreuzweise ein. Wenn Sie den Braten wenden, achten Sie darauf, dass zuerst die Schwarte unten ist.

Wenn der Braten fertig ist, sollte er noch 10 Minuten im abgeschalteten, geschlossenen Garraum ruhen. So verteilt sich der Fleischsaft besser. Wickeln Sie den Braten ggf. in Alufolie ein. In der angegebenen Gardauer ist die empfohlene Ruhezeit nicht enthalten.

Braten auf dem Rost

Auf dem Rost wird Fleisch von allen Seiten besonders knusprig.

Geben Sie je nach Größe und Art des Fleisches bis zu ½ Liter Wasser in die Universalpfanne. Abtropfendes Fett und Bratensaft werden aufgefangen. Aus diesem Bratensatz können Sie eine Soße zubereiten. Zudem entsteht so weniger Rauch und der Garraum bleibt sauberer.

Schieben Sie die Universalpfanne mit dem aufgelegten Rost in die angegebene Einschubhöhe. Achten Sie darauf, dass der Rost richtig auf der Universalpfanne aufliegt. → "Zubehör" auf Seite 12

Braten und Schmoren im Geschirr

Das Braten und Schmoren im Geschirr ist komfortabler. Sie können den Braten mit dem Geschirr einfacher aus dem Garraum nehmen und die Soße direkt im Geschirr zubereiten.

Verwenden Sie nur Geschirr, das für den Backofenbetrieb geeignet ist. Prüfen Sie, ob das Geschirr in den Garraum passt.

Am besten geeignet ist Geschirr aus Glas. Heißes Glasgeschirr auf einem trockenen Untersetzer abstellen. Wenn die Unterlage nass oder kalt ist, kann das Glas springen.

Geben Sie zum Braten von magerem Fleisch etwas Flüssigkeit hinzu. Im Glasgeschirr sollte der Boden des Geschirrs ca. ½ cm hoch bedeckt sein.

Die Menge der Flüssigkeit ist abhängig von Fleischart und Material des Geschirrs und davon, ob Sie einen Deckel verwenden. Wenn Sie Fleisch im emaillierten oder dunklen Metallbräter zubereiten, ist etwas mehr Flüssigkeit nötig, als im Glasgeschirr.

Während des Bratens verdampft die Flüssigkeit im Geschirr. Gießen Sie bei Bedarf vorsichtig Flüssigkeit nach.

Glänzende Bräter aus Edelstahl oder Aluminium reflektieren die Wärme wie ein Spiegel und sind so nur bedingt geeignet. Das Fleisch gart langsamer und bräunt weniger. Verwenden Sie eine höhere Temperatur und/oder eine längere Garzeit.

Beachten Sie die Herstellerangaben zu Ihrem Bratgeschirr.

Offenes Geschirr

Zum Braten von Fleisch verwenden Sie am besten eine hohe Bratform. Stellen Sie die Form auf den Rost. Wenn Sie kein passendes Geschirr haben, verwenden Sie die Universalpfanne.

Geschlossenes Geschirr

Der Garraum bleibt bei der Zubereitung im geschlossenen Geschirr wesentlich sauberer. Achten Sie darauf, dass der Deckel passt und gut schließt. Stellen Sie das Geschirr auf den Rost.

Der Abstand zwischen Fleisch und Deckel sollte mindestens 3 cm betragen. Das Fleisch kann aufgehen.

Beim Öffnen des Deckels nach dem Garen kann sehr heißer Dampf entweichen. Heben Sie den Deckel hinten an, damit der heiße Dampf vom Körper weg entweichen kann.

Zum Schmoren braten Sie das Fleisch nach Bedarf vorher an. Geben Sie für den Schmorfond Wasser, Wein, Essig oder Ähnliches hinzu. Der Boden des Geschirrs sollte 1-2 cm hoch bedeckt sein.

Während des Bratens verdampft die Flüssigkeit im Geschirr. Gießen Sie bei Bedarf vorsichtig Flüssigkeit nach.

Fleisch kann auch in einem geschlossenen Bräter knusprig werden. Verwenden Sie dazu einen Bräter mit Glasdeckel und stellen Sie eine höhere Temperatur ein.

Braten und Schmoren mit Dampfunterstützung

Bestimmte Speisen werden mit Dampfunterstützung knuspriger und trocknen weniger aus.

Verwenden Sie offenes Geschirr. Das Geschirr muss hitze- und dampfbeständig sein.

Die Braten müssen nicht gewendet werden.

Schalten Sie die Dampfunterstützung zu, wie in der Einstelltabelle angegeben. Manche Speise gelingen am besten, wenn sie in mehreren Schritten gegart werden. Diese sind in der Tabelle angegeben.

Dämpfen

Im Gegensatz zur Dampfunterstützung wird mit der Funktion Dämpfen das Fleisch schonender gegart, erhält aber keine Kruste. Es bleibt besonders saftig. Als Geschmacksvariante können Sie Fleischstücke vor dem Dämpfen anbraten, die Gardauer verkürzt sich.

Größere Stücke brauchen eine längere Aufheizzeit und eine längere Gardauer. Wenn Sie mehrere gleich schwere Stücke verwenden, verlängert sich die Aufheizzeit, nicht die Gardauer.

Fleischstücke müssen nicht gewendet werden.

Verwenden Sie den gelochten Dampfbehälter, Größe XL, und schieben Sie die Universalpfanne darunter ein. Sie können auch eine Glasschale verwenden und diese auf den Rost stellen.

Grillen

Lassen Sie die Gerätetür während des Grillens geschlossen. Nie bei geöffneter Gerätetür grillen.

Legen Sie das Grillgut auf den Rost. Zusätzlich die Universalpfanne mit der Abschrägung zur Gerätetür mindestens eine Einschubhöhe darunter einschieben. Abtropfendes Fett wird aufgefangen.

Nehmen Sie möglichst gleiche Grillstücke mit ähnlicher Dicke und Gewicht. So bräunen sie gleichmäßig und bleiben schön saftig. Legen Sie die Grillstücke direkt auf den Rost.

Wenden Sie die Grillstücke mit einer Grillzange. Wenn Sie mit einer Gabel ins Fleisch stechen, verliert es Saft und wird trocken.

Salzen Sie das Grillgut erst nach dem Grillen. Salz entzieht dem Fleisch Wasser.

Hinweise

- Der Grillheizkörper schaltet sich immer wieder ein und aus, das ist normal. Wie oft das geschieht, richtet sich nach der eingestellten Temperatur.
- Beim Grillen kann Rauch entstehen.

Bratenthermometer

Mit dem Bratenthermometer können Sie punktgenau Garen. Lesen Sie wichtige Hinweise zur Anwendung des Bratenthermometers im entsprechenden Kapitel nach. Dort erhalten Sie Angaben zum Einstecken des Bratenthermometers, den möglichen Heizarten und noch weitere Informationen. → *"Bratenthermometer" auf Seite 27*

Empfohlene Einstellwerte

In der Tabelle finden Sie für zahlreiche Fleischgerichte die optimale Heizart. Temperatur und Gardauer sind von Menge, Beschaffenheit und Temperatur des Lebensmittels abhängig. Deshalb sind Einstellbereiche angegeben. Versuchen Sie es zuerst mit den

niedrigeren Werten. Wenn erforderlich, stellen Sie beim nächsten Mal höher ein.

Die Einstellwerte gelten für das Einschieben von Fleisch mit Kühlschranktemperatur in den kalten Garraum. So sparen Sie bis zu 20 Prozent Energie. Wenn Sie vorheizen, verkürzen sich die angegebenen Garzeiten um einige Minuten.

In der Tabelle finden Sie Angaben für Bratenstücke mit Vorschlagsgewichten. Wenn sie ein schwereres Stück braten wollen, verwenden Sie auf jeden Fall die niedrigere Temperatur. Bei mehreren Stücken orientieren Sie sich am Gewicht des schwersten Stückes zur Ermittlung der Gardauer. Die einzelnen Stücke sollten annähernd gleich groß sein.





Generell gilt: Je größer ein Braten, desto niedriger die Temperatur und umso länger die Gardauer.

Wenden Sie Braten und Grillgut nach ca. 1/2 bis 2/3 der angegebenen Zeit.

Wenn Sie nach Ihrem eigenen Rezept zubereiten wollen, orientieren Sie sich an ähnlichen Speisen. Zusätzliche Informationen finden Sie in den Tipps zum Braten, Schmoren und Grillen im Anschluss an die Einstelltabelle.



















Entfernen Sie nicht genutztes Zubehör aus dem Garraum. So erhalten Sie ein optimales Garergebnis und sparen bis zu 20 Prozent Energie.

Verwendete Heizarten:

-  CircoTherm Heißluft
-  Ober-/Unterhitze
-  Thermogrillen
-  Grill große Fläche
-  Dämpfen

Die Stufen der Dampfintensität sind in der Tabelle als Zahlen angegeben:

- 1 = gering
- 2 = mittel
- 3 = hoch

Gericht	Zubehör / Geschirr	Einschubhöhe	Heizart	Temperatur in °C	Dampfintensität	Dauer in Min.
Schweinefleisch						
Schweinebraten ohne Schwarte, z. B. Nacken, 1,5 kg	Geschirr offen	2		180-190	-	100-130
Schweinebraten ohne Schwarte, z. B. Nacken, 1,5 kg	Geschirr offen	2		180-190	1	110-130
Schweinebraten mit Schwarte z. B. Schulter, 2 kg	Rost	2		190-200	-	130-140
Schweinebraten mit Schwarte z. B. Schulter, 2 kg	Geschirr offen	2		100	-	25-30
				170-180	1	60-75
				200-210	-	20-25
Schweinelendenbraten, 1,5 kg	Geschirr offen	2		220-230	-	70-80
Schweinelendenbraten, 1,5 kg	Geschirr offen	2		170-180	1	80-90
Schweinefilet, 400 g	Rost	3		220-230	-	20-25
Schweinefilet, 400 g	Geschirr offen	3		210-220*	1	25-30
Schweinefilet, 400 g	Dampfgarbehälter	3		100	-	18-20
Kasseler mit Knochen, 1 kg (mit etwas Wasserzugabe)	Geschirr geschlossen	2		210-230	-	70-90
Kasseler mit Knochen, 1 kg	Geschirr offen	2		160-170	1	70-80
Schweinesteaks, 2 cm dick	Rost	4		275	-	16-20
Schweinemedallions, 3 cm dick (5 Min. vorheizen)	Rost	4		275*	-	10-14
Rindfleisch						
Rinderfilet, medium, 1 kg	Rost	2		210-220	-	40-50
Rinderfilet, medium, 1 kg	Geschirr offen	2		190-200	1	50-60
Rinderschmorbraten, 1,5 kg	Geschirr geschlossen	2		200-220	-	130-160

* vorheizen
 ** zu Beginn ca. 200 ml Flüssigkeit in das Geschirr zugeben; Wassertank muss während des Betriebs nachgefüllt werden
 *** ohne wenden
 **** Universalpfanne auf Einschubhöhe 2 darunter einschieben
 ***** zu Beginn ca. 100 ml Flüssigkeit in das Geschirr zugeben; Wassertank muss während des Betriebs nachgefüllt werden

Gericht	Zubehör / Geschirr	Einschubhöhe	Heizart	Temperatur in °C	Dampfintensität	Dauer in Min.
Rinderschmorbraten, 1,5 kg****	Geschirr offen	2		150	3	30
				130	2	120-150
Roastbeef, medium, 1,5 kg	Rost	2		220-230	-	60-70
Roastbeef, medium, 1,5 kg	Geschirr offen	2		190-200	1	65-80
Tafelspitz**	Geschirr offen	2		95	-	120-150
Steak, 3 cm dick, medium	Rost	4		275	-	15-20
Burger, 3-4 cm hoch	Rost	4		275	-	25-30
Kalbfleisch						
Kalbsbraten, 1,5 kg	Geschirr offen	2		160-170	-	100-120
Kalbsbraten, 1,5 kg	Geschirr offen	2		170-180	1	90-110
Kalbshaxe, 1,5 kg	Geschirr offen	2		200-210	-	100-120
Kalbshaxe, 1,5 kg	Geschirr offen	2		170-180	1	100-120
Lammfleisch						
Lammkeule ohne Knochen, medium, 1,5 kg	Geschirr offen	2		170-190	-	50-80
Lammkeule ohne Knochen, medium, 1,5 kg	Geschirr offen	2		170-180	1	80-90
Lammrücken mit Knochen***	Rost	2		180-190	-	40-50
Lammrücken mit Knochen***	Geschirr offen	3		200-210*	1	25-30
Lammkotelett****	Rost	4		275	-	14-18
Würste						
Grillwürste	Rost	4		275	-	10-15
Wiener Würstchen	Dampfgarbehälter	3		80	-	14-20
Weißwürste	Dampfgarbehälter	3		80	-	12-20
Fleischgerichte						
Hackbraten, 1 kg	Geschirr offen	2		170-180	-	60-70
Hackbraten, 1 kg	Geschirr offen	2		190-200	1	70-80
* vorheizen						
** zu Beginn ca. 200 ml Flüssigkeit in das Geschirr zugeben; Wassertank muss während des Betriebs nachgefüllt werden						
*** ohne wenden						
**** Universalpfanne auf Einschubhöhe 2 darunter einschieben						
***** zu Beginn ca. 100 ml Flüssigkeit in das Geschirr zugeben; Wassertank muss während des Betriebs nachgefüllt werden						

Tipps zum Braten und Schmoren

Der Garraum verschmutzt stark.	Bereiten Sie Ihr Gargut in einem geschlossenen Bräter bei höherer Temperatur zu oder benutzen Sie das Grillblech. Wenn Sie das Grillblech verwenden, erhalten Sie optimale Bratergebnisse. Sie können das Grillblech als Sonderzubehör nachkaufen.
Der Braten ist zu dunkel und die Kruste stellenweise verbrannt und/oder der Braten ist zu trocken.	Überprüfen Sie die Einschubhöhe und die Temperatur. Wählen Sie beim nächsten Mal eine niedrigere Temperatur und verkürzen Sie ggf. die Bratdauer.
Die Kruste ist zu dünn.	Erhöhen Sie die Temperatur oder schalten Sie nach dem Ende der Bratdauer den Grill kurz ein.
Der Braten sieht gut aus, aber die Soße ist angebrannt.	Wählen Sie beim nächsten Mal ein kleineres Bratgeschirr und geben Sie ggf. mehr Flüssigkeit hinzu.
Der Braten sieht gut aus, aber die Soße ist zu hell und wässrig.	Wählen Sie beim nächsten Mal ein größeres Bratgeschirr und geben Sie ggf. weniger Flüssigkeit hinzu.
Beim Schmoren brennt das Fleisch an.	Bratgeschirr und Deckel müssen zusammenpassen und gut schließen. Reduzieren Sie die Temperatur und geben Sie bei Bedarf während des Schmorens noch Flüssigkeit hinzu.

Fisch

Ihr Gerät bietet Ihnen verschiedene Heizarten zur Zubereitung von Fisch. In den Einstelltabellen finden Sie optimale Einstellungen für viele Speisen.

Ganzer Fisch muss nicht gewendet werden. Schieben Sie den ganzen Fisch in Schwimmstellung, mit Rückenflosse nach oben, in den Garraum. Eine angeschnittene Kartoffel oder ein kleines ofenfestes Gefäß im Bauch des Fisches verleiht Stabilität.

Ob der Fisch gar ist, erkennen Sie, wenn sich die Rückenflosse leicht lösen lässt.

Braten und Grillen auf dem Rost

Legen Sie das Grillgut auf den Rost. Zusätzlich die Universalpfanne mit der Abschrägung zur Gerätetür mindestens eine Einschubhöhe darunter einschieben.

Geben Sie je nach Größe und Art des Fisches bis zu ½ Liter Wasser in die Universalpfanne. Abtropfende Flüssigkeit wird aufgefangen. Es entsteht weniger Rauch und der Garraum bleibt sauberer.

Lassen Sie die Gerätetür während des Grillens geschlossen. Nie bei geöffneter Gerätetür grillen.

Nehmen Sie möglichst gleiche Grillstücke mit ähnlicher Dicke und Gewicht. So bräunen sie gleichmäßig und bleiben schön saftig. Legen Sie die Grillstücke direkt auf den Rost.

Wenden Sie die Grillstücke mit einer Grillzange. Wenn Sie mit einer Gabel in den Fisch stechen, verliert er Saft und wird trocken.

Hinweise

- Der Grillheizkörper schaltet sich immer wieder ein und aus, das ist normal. Wie oft das geschieht, richtet sich nach der eingestellten Temperatur.
- Beim Grillen kann Rauch entstehen.

Braten und Dünsten im Geschirr

Verwenden Sie nur Geschirr, das für den Backofenbetrieb geeignet ist. Prüfen Sie, ob das Geschirr in den Garraum passt.

Am besten geeignet ist Geschirr aus Glas. Heißes Glasgeschirr auf einem trockenen Untersetzer abstellen. Wenn die Unterlage nass oder kalt ist, kann das Glas springen.

Glänzende Bräter aus Edelstahl oder Aluminium reflektieren die Wärme wie ein Spiegel und sind so nur bedingt geeignet. Der Fisch gart langsamer und bräunt weniger. Verwenden Sie eine höhere Temperatur und/oder eine längere Garzeit.

Beachten Sie die Herstellerangaben zu Ihrem Bratgeschirr.

Offenes Geschirr

Zur Zubereitung von ganzem Fisch verwenden Sie am besten eine hohe Bratform. Stellen Sie die Form auf den Rost. Wenn Sie kein passendes Geschirr haben, verwenden Sie die Universalpfanne.

Geschlossenes Geschirr

Der Garraum bleibt bei der Zubereitung im geschlossenen Geschirr wesentlich sauberer. Achten Sie darauf, dass der Deckel passt und gut schließt. Stellen Sie das Geschirr auf den Rost.

Geben Sie zum Dünsten zwei bis drei Esslöffel Flüssigkeit und etwas Zitronensaft oder Essig ins Geschirr.

Beim Öffnen des Deckels nach dem Garen kann sehr heißer Dampf entweichen. Heben Sie den Deckel hinten an, damit der heiße Dampf vom Körper weg entweichen kann.

Fisch kann auch in einem geschlossenen Bräter knusprig werden. Verwenden Sie dazu einen Bräter mit Glasdeckel und stellen Sie eine höhere Temperatur ein.

Braten mit Dampfunterstützung

Bestimmte Speisen werden mit Dampfunterstützung knuspriger und trocknen weniger aus.

Verwenden Sie offenes Geschirr. Das Geschirr muss hitze- und dampfbeständig sein.

Der Fisch muss nicht gewendet werden.

Schalten Sie die Dampfunterstützung zu, wie in der Einstelltable angegeben. Manche Speisen gelingen am besten, wenn sie in mehreren Schritten gegart werden. Diese sind in der Tabelle angegeben.

Dämpfen

Mit der Funktion Dämpfen wird der Fisch schonender gegart und bleibt besonders saftig.

Größere Stücke brauchen eine längere Aufheizzeit und eine längere Gardauer. Wenn Sie mehrere gleich schwere Stücke verwenden, verlängert sich die Aufheizzeit, nicht die Gardauer.

Fisch muss nicht gewendet werden.

Verwenden Sie den gelochten Dampfbehälter, Größe XL, und schieben Sie die Universalpfanne darunter ein. Sie können auch eine Glasschale verwenden und diese auf den Rost stellen.

Decken Sie Lebensmittel, die normalerweise im Wasserbad zubereitet werden, mit Folie ab.

Bratenthermometer

Mit dem Bratenthermometer können Sie punktgenau Garen. Lesen Sie wichtige Hinweise zur Anwendung des Bratenthermometers im entsprechenden Kapitel nach. Dort erhalten Sie Angaben zum Einstecken des Bratenthermometers, den möglichen Heizarten und noch weitere Informationen. → "Bratenthermometer" auf Seite 27

Empfohlene Einstellwerte

In der Tabelle finden Sie für Ihre Fischgerichte die optimale Heizart. Temperatur und Gardauer sind von Menge, Beschaffenheit und Temperatur des Lebensmittels abhängig. Deshalb sind Einstellbereiche angegeben. Versuchen Sie es zuerst mit den niedrigeren Werten. Wenn erforderlich, stellen Sie beim nächsten Mal höher ein.

Die Einstellwerte gelten für das Einschleiben von Fisch mit Kühlschranktemperatur in den kalten Garraum. So sparen Sie bis zu 20 Prozent Energie. Wenn Sie vorheizen, verkürzen sich die angegebenen Garzeiten um einige Minuten.

In der Tabelle finden Sie Angaben für Fisch mit Vorschlagsgewicht. Wenn sie einen schwereren Fisch zubereiten wollen, verwenden Sie auf jeden Fall die niedrigere Temperatur. Bei mehreren Fischen orientieren Sie sich am Gewicht des schwersten Fisches zur Ermittlung der Gardauer. Die einzelnen Fische sollten annähernd gleich groß sein.





Generell gilt: Je größer ein Fisch, desto niedriger die Temperatur und umso länger die Gardauer.

Wenden Sie Fisch, der nicht in Schwimmstellung ist, nach ca. ½ bis ⅔ der angegebenen Zeit.

Hinweis: Verwenden Sie nur Backpapier, das für die gewählte Temperatur geeignet ist. Schneiden Sie Backpapier immer passend zu.















Entfernen Sie nicht genutztes Zubehör aus dem Garraum. So erhalten Sie ein optimales Garergebnis und sparen bis zu 20 Prozent Energie.

Verwendete Heizarten:

-  CircoTherm Heißluft
-  Ober-/Unterhitze
-  Thermogrillen
-  Grill große Fläche
-  Dämpfen

Die Stufen der Dampfintensität sind in der Tabelle als Zahlen angegeben:

- 1 = gering
- 2 = mittel
- 3 = hoch

Gericht	Zubehör / Geschirr	Einschubhöhe	Heizart	Temperatur in °C	Dampfintensität	Dauer in Min.
Fisch						
Fisch, gegrillt, ganz 300 g, z. B. Forelle	Rost	2		170-190	-	20-30
Fisch, gebraten, ganz 300 g, z. B. Forelle	Universalpfanne	2		170-180	1	15-20
				160-170	-	5-10
Fisch, gedämpft, ganz 300 g, z. B. Forelle	Dampfgarbehälter	3		80-90	-	15-25
Fisch, gegrillt, ganz 1,5 kg, z. B. Lachs	Rost	2		170-190	-	30-40
Fisch, gedämpft, ganz 1,5 kg, z. B. Kabeljau	Dampfgarbehälter	3		80-90	-	35-50
Fischfilets						
Fischfilet, natur, gegrillt	Rost	4		220*	-	15-25
Fischfilet, natur, gedämpft	Dampfgarbehälter	3		80-100	-	10-16
Fischkoteletts						
Fischkotelett, 3 cm dick**	Rost	4		275	-	10-20
Fisch, gefroren						
Fisch, ganz 300 g, z. B. Forelle	Dampfgarbehälter	3+1		80-100	-	20-25
Fischfilet, natur	Geschirr geschlossen	2		210-230	-	20-30
Fischfilet, überbacken	Rost	2		200-220	-	45-60
Fischfilet, überbacken	Geschirr offen	2		200-220	1	35-45
Fischstäbchen (zwischen durch wenden)	Universalpfanne	3		200-220	-	20-30
Fischgerichte						
Fischterrinen	Terrinenform	2		70-80	-	45-80
* vorheizen						
** Universalpfanne auf Einschubhöhe 2 darunter einschieben						

Gemüse, Beilagen und Ei

Hier finden Sie Angaben zum Dämpfen von frischem und gefrorenem Gemüse, Kartoffeln, Reis, Getreide und Eiern. Außerdem erhalten Sie auch Angaben zum Backen von z. B. Tiefkühl-Pommes frites.

Dämpfen

Verwenden Sie nur Originalzubehör. Schieben Sie beim Dämpfen im gelochten Dampfbehälter, Größe XL,

immer zusätzlich die Universalpfanne darunter ein. Abtropfende Flüssigkeit wird aufgefangen.

Dämpfen auf einer Ebene

Verwenden Sie die in den Einstelltabellen angegebenen Einschubhöhen.

Dämpfen auf zwei Ebenen

Dämpfen auf zwei Ebenen eignet sich hervorragend zum gleichzeitigen Garen von z. B. Brokkoli und

de Für Sie in unserem Kochstudio getestet

Kartoffeln. Bei verschiedenen Garzeiten das Lebensmittel mit der kürzeren Garzeit später einschieben.

- Rost und Dampfbehälter, Größe S, gelocht und/oder ungelocht: Höhe 4
- Gelochter Dampfbehälter, Größe XL: Höhe 3

Geschirr

Wenn Sie Geschirr verwenden, stellen Sie es auf den Rost oder den gelochten Dampfbehälter, Größe XL.

Das Geschirr muss hitze- und dampfbeständig sein. Mit dickwandigem Geschirr verlängern sich die Garzeiten.

Decken Sie Lebensmittel, die normalerweise im Wasserbad zubereitet werden, mit Folie ab.

Garzeit und Menge

Die Garzeiten beim Dämpfen sind abhängig von der Stückgröße, aber unabhängig von der Gesamtmenge. Bei einer größeren Gesamtmenge verlängert sich die Aufheizzeit, nicht die Gardauer.

Größere Stücke brauchen eine längere Aufheizzeit und eine längere Gardauer. Wenn Sie mehrere gleich schwere Stücke verwenden, verlängert sich die Aufheizzeit, nicht die Gardauer.

Beachten Sie die in der Einstelltabelle angegebenen Stückgrößen. Bei kleineren Stücken verkürzt sich die Garzeit, bei größeren verlängert sie sich. Qualität und Reifegrad haben ebenfalls Einfluss auf die Garzeit. Daher sind die angegebenen Einstellwerte nur Richtlinien.

Verteilen Sie die Lebensmittel immer gleichmäßig im Geschirr. Bei unterschiedlichen Schichthöhen garen sie ungleichmäßig. Schichten Sie druckempfindliche Lebensmittel nicht zu hoch in den Garbehälter. Verwenden Sie besser zwei Behälter.

Reis und Getreide

Geben Sie Wasser bzw. Flüssigkeit im angegebenen Verhältnis zu. Z. B. bedeutet 1:1,5 je 100 g Reis 150 ml Flüssigkeit zugeben.

Backen und Grillen

Verwenden Sie nur Originalzubehör.

Zubereitung auf einer Ebene

Verwenden Sie die in den Einstelltabellen angegebenen Einschubhöhen.

Zubereitung auf zwei Ebenen

Verwenden Sie CircoTherm Heißluft. Gleichzeitig eingeschobene Bleche müssen nicht gleichzeitig fertig werden.

- Universalpfanne: Höhe 3
- Backblech: Höhe 1

Zubehör

Achten Sie darauf, dass Sie immer geeignetes Zubehör verwenden und es richtig herum einschieben.

Rost

Den Rost mit der offenen Seite zur Gerätetür und der Krümmung nach unten einschieben. Stellen Sie Geschirr und Formen immer auf den Rost.

Universalpfanne oder Backblech

Die Universalpfanne oder das Backblech vorsichtig bis zum Anschlag einschieben, mit der Abschrägung zur Gerätetür.

Backpapier

Verwenden Sie nur Backpapier, das für die gewählte Temperatur geeignet ist. Schneiden Sie Backpapier immer passend zu.

Empfohlene Einstellwerte

In der Tabelle finden Sie für verschiedene Gerichte die optimale Heizart. Temperatur und Dauer sind von der Menge und Beschaffenheit der Lebensmittel abhängig. Deshalb sind Einstellbereiche angegeben. Versuchen Sie es zuerst mit den niedrigeren Werten. Eine niedrigere Temperatur ergibt eine gleichmäßigere Bräunung. Wenn erforderlich, stellen Sie beim nächsten Mal höher ein.

Die Einstellwerte gelten für das Einschieben der Speise in den kalten Garraum. Wenn Sie vorheizen, verkürzen sich die angegebenen Zeiten um einige Minuten.

Für ausgewählte Speisen ist vorheizen notwendig und in der Tabelle angegeben. Geben Sie Ihr Gericht und Zubehör erst nach dem Vorheizen in den Garraum.

Wenn Sie nach Ihrem eigenen Rezept zubereiten wollen, orientieren Sie sich an ähnlichen Speisen in der Tabelle.

Verwendete Heizarten:

-  CircoTherm Heißluft
-  Pizzastufe
-  Brotbackstufe
-  Grill große Fläche
-  Dämpfen

Die Stufen der Dampfintensität sind in der Tabelle als Zahlen angegeben:

- 1 = gering
- 2 = mittel
- 3 = hoch

Gericht	Zubehör / Geschirr	Einschubhöhe	Heizart	Temperatur in °C	Dampfintensität	Dauer in Min.
Gemüse, frisch						
Artischocken, ganz, dämpfen	Dampfgarbehälter	3		100	-	30-35
Blumenkohl, ganz, dämpfen	Dampfgarbehälter	3		100	-	25-35
Brokkoliröschen dämpfen	Dampfgarbehälter	3		100	-	7-8
Grüne Bohnen dämpfen	Dampfgarbehälter	3		100	-	18-25
Karotten in Scheiben dämpfen	Dampfgarbehälter	3		100	-	10-20

Gericht	Zubehör / Geschirr	Einschub- höhe	Heizart	Temperatur in °C	Dampf- intensität	Dauer in Min.
Kohlrabi in Scheiben dämpfen	Dampfgarbehälter	3	☁	100	-	20-25
Lauch in Ringen dämpfen	Dampfgarbehälter	3	☁	100	-	8-10
Maiskolben dämpfen	Terrinenform	3	☁	100	-	30-40
Rote Bete, ganz, dämpfen	Dampfgarbehälter	3	☁	100	-	43-50
Rotkohl in Streifen dämpfen	Dampfgarbehälter	3	☁	100	-	30-35
weißer Spargel, ganz dämpfen	Dampfgarbehälter	3	☁	100	-	7-15
Spinat dämpfen	Dampfgarbehälter	3	☁	100	-	2-3
Zucchini in Scheiben dämpfen	Dampfgarbehälter	3	☁	100	-	3-4
Gemüse, gefroren						
Spinat	Dampfgarbehälter	3	☁	100	-	10-25
Blumenkohl	Dampfgarbehälter	3	☁	100	-	5-8
Grüne Bohnen	Dampfgarbehälter	3	☁	100	-	6-10
Brokkoli	Dampfgarbehälter	3	☁	100	-	6-10
Erbsen	Dampfgarbehälter	3	☁	100	-	2-15
Karotten	Dampfgarbehälter	3	☁	100	-	4-6
Rosenkohl	Dampfgarbehälter	3	☁	100	-	8-12
Mischgemüse, 1 kg	Dampfgarbehälter	3	☁	100	-	10-15
Gemüsegerichte						
Grillgemüse	Universalpfanne	4	☼	275	-	10-15
Gemüseflan dämpfen	Portionsformen	2	☁	100	-	50-70
Kartoffeln						
Gebackene Kartoffeln, halbiert	Universalpfanne	3	☼	160-180	-	45-60
Gebackene Kartoffeln, halbiert	Universalpfanne	3	☼	180-190	1	40-50
Pellkartoffeln, ganz	Dampfgarbehälter	3	☁	100	-	35-45
Salzkartoffeln, geviertelt	Dampfgarbehälter	3	☁	100	-	20-25
Klöße	Dampfgarbehälter	3	☁	95	-	20-25
Kartoffelprodukte, gefroren						
Kartoffel-Rösti	Universalpfanne	3	☼	200-220	-	25-35
Kartoffeltaschen, gefüllt	Universalpfanne	3	☼	190-210	-	20-30
Kroketten	Universalpfanne	3	☼	200-220	-	25-35
Pommes Frites	Universalpfanne	3	☼	190-210	-	25-35
Pommes Frites, 2 Ebenen	Universalpfanne + Backblech	3+1	☼	190-210	-	30-40
Reis						
Basmatireis, 1:1,5	Geschirr flach	3	☁	100	-	20-30
Langkornreis, 1:1,5	Geschirr flach	3	☁	100	-	20-30
Naturreis, 1:1,5	Geschirr flach	3	☁	100	-	35-45
Parboiled Reis, 1:1,5	Geschirr flach	3	☁	100	-	15-20
Risotto, 1:2	Geschirr flach	3	☁	100	-	25-35
Getreide						
Couscous, 1:1	Geschirr flach	3	☁	100	-	6-10
Hirse ganz, 1:2,5	Geschirr flach	3	☁	100	-	25-35
Polenta/Maisgrieß, 1:5	Geschirr flach	3	☁	100	-	7-10
Graupen, 1:3	Geschirr flach	3	☁	80-100	-	20-45
Tellerlinsen, 1:2	Geschirr flach	3	☁	100	-	35-50

Gericht	Zubehör / Geschirr	Einschubhöhe	Heizart	Temperatur in °C	Dampfintensität	Dauer in Min.
Bohnenkerne, weiß, vorgeweicht; 1:2	Dampfgarbehälter	3	☁	100	-	65-75
Grießnocken	Dampfgarbehälter	3	☁	95	-	6-10
Ei						
Eierstich aus 2 Eiern	Geschirr offen	2	☁	80	-	14-16
Eier, hartgekocht	Dampfgarbehälter	3	☁	100	-	10-12
Eier, weichgekocht	Dampfgarbehälter	3	☁	100	-	5-8

Dessert

Mit Ihrem Gerät können Sie verschiedene Desserts ganz einfach zubereiten.

Joghurt zubereiten

Nehmen Sie Zubehör und Gestelle aus dem Garraum. Der Garraum muss leer sein. Die Gerätetür während des Betriebs nicht öffnen.

1. 1 Liter Milch (3,5 % Fett) auf dem Kochfeld auf 90 °C erhitzen und auf 40 °C abkühlen. Bei H-Milch reicht das Anwärmen auf 40 °C.
2. 150 g Joghurt (Kühlschrank-Temperatur) einrühren.
3. In Tassen oder kleine Gläser füllen und mit Frischhaltefolie abdecken.
4. Tassen oder Gläser auf den Garraumboden stellen und wie in der Tabelle angegeben einstellen.
5. Nach der Zubereitung den Joghurt im Kühlschrank abkühlen lassen.

Milchreis zubereiten

1. Reis abwägen und 2,5-fache Menge an Milch zugeben.
2. Reis und Milch max. 2,5 cm hoch in eine Schüssel füllen. Für große Mengen können Sie auch die Universalpfanne verwenden.
3. Einstellen wie in der Tabelle angegeben.
4. Nach dem Garen umrühren. Die restliche Milch wird schnell aufgesogen.

Gericht	Zubehör	Einschubhöhe	Heizart	Temperatur in °C / Gärstufe	Dauer in Min.
Crème Brulée	Portionsformen	3	☁	85	20-30
Crème caramel	Portionsformen	3	☁	85	25-35
Dampfnudeln	Universalpfanne	3	☁	100	20-30
Joghurt	Portionsformen	Garraumboden	☐	1	300-360
Milchreis, 1:2,5	Universalpfanne	3	☁	100	35-45
Früchtekompott, 1/3 Wasser	Universalpfanne	3	☁	100	10-20

Menü garen

In Ihrem Gerät können Sie komplette Menüs ohne Geschmacksübertragung oder Aromabeeinflussung gleichzeitig garen.

Stellen Sie die Speise mit der längsten Garzeit zuerst in den Garraum und schieben Sie die restlichen Speisen zum passenden Zeitpunkt nach. So werden alle Speisen gleichzeitig fertig.

Kompott

Wiegen Sie die Früchte ab und geben Sie ca. 1/3 der Menge an Wasser zu. Nach Geschmack Zucker und Gewürze zugeben. Wie in der Tabelle angegeben einstellen.

Crème Caramel und Crème Brûlée

Füllen Sie die Masse in die Förmchen 2-3 cm hoch ein. Stellen Sie die Förmchen direkt in den gelochten Dampfbehälter, Größe XL. Ein Wasserbad ist nicht notwendig. Wie in der Tabelle angegeben einstellen.

Decken Sie Lebensmittel, die normalerweise im Wasserbad zubereitet werden, mit Folie ab.

Wenn die Förmchen aus sehr dickem Material sind, kann sich die Garzeit verlängern.

Dampfnudeln

Bereiten Sie den Hefeteig nach Ihrem Rezept ohne Gärzeit zu. Legen Sie die geformten Kugeln in einen gefetteten, gelochten Dampfbehälter, Größe XL, und lassen Sie sie gehen. Wie in der Tabelle angegeben einstellen.

Empfohlene Einstellwerte

Verwendete Heizarten:

- ☁ Dämpfen
- ☐ Gärstufe

Dämpfen

Die Gesamtgarzeit verlängert sich beim Menü garen mit Dampf, da nach jedem Öffnen der Gerätetür etwas Dampf entweicht und neu aufgeheizt werden muss.

Beachten Sie die Hinweise in den jeweiligen Abschnitten in diesem Kapitel:

- die Aufheizzeit variiert je nach Größe und Gewicht der Speisen
- die Garzeit ist unabhängig von der Menge
- dampfbeständiges Geschirr verwenden
- Soufflé mit Folie abdecken
- die Universalpfanne immer auf Höhe 1 einschieben

Einschubhöhen des Zubehörs

Schieben Sie das Zubehör immer in der angegebenen Reihenfolge ein:

- Höhe 4: Rost mit Dampfbehälter, Größe S
- Höhe 3: Dampfbehälter, Größe XL
- Höhe 1: Universalpfanne

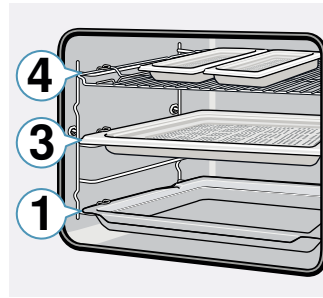

Empfohlene Einstellwerte

Verwendete Heizart:

- ☁ Dämpfen

Gericht	Zubehör / Geschirr	Einschubhöhe	Heizart	Temperatur in °C	Dauer in Min.
TK-Lachsfilet	ungelochter Dampfgarbehälter, Größe S	4	☁	100	20
Broccoli	gelochter Dampfgarbehälter, Größe XL	3	☁	100	9
Salzkartoffeln geviertelt	gelochter Dampfgarbehälter, Größe S	4	☁	100	25

Eco-Heizarten

CircoTherm Eco und Ober-/Unterhitze Eco sind intelligente Heizarten für die schonende Zubereitung von Fleisch, Fisch und Gebäck. Das Gerät regelt optimal die Energiezufuhr in den Garraum. Das Gargut wird phasenweise mit Restwärme zubereitet. So bleibt es saftiger und bräunt weniger. Je nach Zubereitung und Lebensmittel kann Energie gespart werden. Wenn Sie während des Garens vorzeitig die Gerätetür öffnen oder durch Vorheizen verliert sich dieser Effekt.

Verwenden Sie nur Originalzubehör Ihres Gerätes. Es ist optimal auf den Garraum und die Betriebsarten abgestimmt. Entfernen Sie nicht genutztes Zubehör aus dem Garraum.

Schieben Sie die Speisen in den kalten, leeren Garraum. Wählen Sie eine Temperatur bei CircoTherm Eco zwischen 125-200 °C und bei Ober-/Unterhitze Eco zwischen 150-250°C. Halten Sie die Gerätetür während des Garens geschlossen. Garen Sie nur auf einer Ebene.

Die Heizart CircoTherm Eco wird zur Ermittlung des Energieverbrauchs im Umluftmodus und der Energieeffizienzklasse verwendet. Die Heizart Ober-/Unterhitze Eco wird zur Ermittlung des Energieverbrauchs im konventionellen Modus verwendet.

Zubehör

Achten Sie darauf, dass Sie immer geeignetes Zubehör verwenden und es richtig herum einschieben.

Rost

Den Rost mit der offenen Seite zur Gerätetür und der Krümmung nach unten einschieben. Stellen Sie Geschirr und Formen immer auf den Rost.

Universalpfanne oder Backblech

Die Universalpfanne oder das Backblech vorsichtig bis zum Anschlag einschieben, mit der Abschrägung zur Gerätetür.

Backformen und Geschirr

Am besten geeignet sind dunkle Backformen aus Metall. Dadurch können Sie bis zu 35 Prozent Energie sparen.

Geschirr aus Edelstahl oder Aluminium reflektieren die Wärme wie ein Spiegel. Nicht reflektierendes Geschirr aus Emaille, hitzebeständigem Glas oder beschichtetem Aluminiumdruckguss ist besser geeignet.

Weißblechformen, Keramikformen oder Glasformen verlängern die Backzeit und der Kuchen bräunt nicht gleichmäßig.

Backpapier

Verwenden Sie nur Backpapier, das für die gewählte Temperatur geeignet ist. Schneiden Sie Backpapier immer passend zu.



Empfohlene Einstellwerte





























Hier finden Sie Angaben für die verschiedenen Gerichte mit CircoTherm Eco und Ober-/Unterhitze Eco.

Temperatur und Backdauer sind von der Menge und Beschaffenheit des Teiges abhängig. Deshalb sind Einstellbereiche angegeben. Versuchen Sie es zuerst mit den niedrigeren Werten. Eine niedrigere Temperatur ergibt eine gleichmäßigere Bräunung. Wenn erforderlich, stellen Sie beim nächsten Mal höher ein.

Hinweis: Backzeiten können nicht durch höhere Temperaturen verkürzt werden. Kuchen oder Gebäck wäre nur außen gar, aber innen nicht durchgebacken.

Verwendete Heizarten:

-  CircoTherm Eco
-  Ober-/Unterhitze Eco

Gericht	Zubehör / Geschirr	Einschubhöhe	Heizart	Temperatur in °C	Dauer in Min.
Kuchen in Formen					
Rührkuchen in der Form	Kranz-/Kastenform	2		140-160	60-80
Tortenboden aus Rührteig	Tortenbodenform	2		150-170	20-30
Biskuitboden, 2 Eier	Tortenbodenform	2		150-170	20-30
Biskuittorte, 3 Eier	Springform Ø26 cm	2		160-170	25-40
Biskuittorte, 6 Eier	Springform Ø28 cm	2		150-160	50-60
Hefe-Napfkuchen	Gugelhupfform	2		150-170	50-70
Kuchen auf dem Blech					
Rührkuchen mit trockenem Belag	Backblech	3		150-170	25-40
Mürbeteigkuchen mit trockenem Belag	Backblech	3		170-180	25-35
Biskuitrolle	Backblech	3		180-190	15-20
Hefezopf, Hefekranz	Backblech	3		160-170	25-35
Hefekuchen mit trockenem Belag	Backblech	3		160-180	15-20
Kleingebäck					
Muffins	Muffinblech	2		160-180	15-25
Small Cakes	Backblech	3		150-160	25-35
Blätterteiggebäck	Backblech	3		170-190	20-35
Brandteiggebäck	Backblech	3		190-200	40-50
Plätzchen	Backblech	3		140-160	15-30
Spritzgebäck	Backblech	3		140-150	30-45
Hefekleingebäck	Backblech	3		160-180	25-35
Brot & Brötchen					
Mischbrot, 1,5 kg	Kastenform	2		200-210	35-45
Fladenbrot	Universalpfanne	3		240-250	20-25
Brötchen, süß, frisch	Backblech	3		170-190	15-20
Brötchen, frisch	Backblech	3		180-200	20-30
Fleisch					
Schweinebraten ohne Schwarte, z. B. Nacken, 1,5 kg	Geschirr offen	2		180-190	120-140
Rinderschmorbraten, 1,5 kg	Geschirr geschlossen	2		200-220	140-160
Kalbsbraten, 1,5 kg	Geschirr offen	2		170-180	110-130
Fisch					
Fisch, gedünstet, ganz 300 g, z. B. Forelle	Geschirr geschlossen	2		190-210	25-35
Fisch, gedünstet, ganz 1,5 kg, z. B. Lachs	Geschirr geschlossen	2		190-210	45-55
Fischfilet, natur, gedünstet	Geschirr geschlossen	2		190-210	15-25

Acrylamid in Lebensmitteln

Acrylamid entsteht vor allem bei hoherhitze zubereiteten Getreide- und Kartoffelprodukten, wie z. B.

Kartoffelchips, Pommes frites, Toast, Brötchen, Brot oder feinen Backwaren (Kekse, Lebkuchen, Spekulatius).

Tipps zur acrylamidarmen Zubereitung	
Allgemein	<ul style="list-style-type: none"> ■ Garzeiten möglichst kurz halten. ■ Speisen goldgelb, nicht zu dunkel bräunen. ■ Großes, dickes Gargut enthält weniger Acrylamid.
Backen	<p>Mit Ober-/Unterhitze max. 200 °C. Mit Heißluft max. 180 °C.</p>

Tipps zur acrylamidarmen Zubereitung

Plätzchen	Mit Ober-/Unterhitze max. 190 °C. Mit Heißluft max. 170 °C. Ei oder Eigelb verringert die Bildung von Acrylamid.
Backofen Pommes frites	Gleichmäßig und einlagig auf dem Blech verteilen. Mindestens 400 g pro Blech backen, damit die Pommes nicht austrocknen.

Sanftgaren

Sanftgaren ist ein langsames Garen bei niedriger Temperatur. Es wird deshalb auch Niedertemperatur-Garen genannt.

Das Sanftgaren ist ideal für alle Edelstücke (z. B. zarte Partien vom Rind, Kalb, Schwein, Lamm oder Geflügel), die rosa oder auf den Punkt gegart werden sollen. Das Fleisch bleibt sehr saftig, zart und weich.

Ihr Vorteil: Sie haben viel Spielraum bei der Menüplanung, denn sanftgegartes Fleisch lässt sich problemlos warm halten. Während des Garens müssen Sie Ihr Fleisch nicht wenden. Halten Sie die Gerätetür geschlossen, um ein gleichmäßiges Garklima zu halten.

Verwenden Sie nur frisches und hygienisch einwandfreies Fleisch ohne Knochen. Entfernen Sie Sehnen und Fettränder sorgfältig. Fett entwickelt beim Sanftgaren einen starken Eigengeschmack. Sie können auch gewürztes oder mariniertes Fleisch verwenden. Verwenden Sie kein aufgetautes Fleisch.

Nach dem Sanftgaren kann das Fleisch sofort aufgeschnitten werden. Es ist keine Ruhezeit erforderlich. Durch die besondere Garmethode sieht das Fleisch rosa aus, es ist aber nicht roh oder zu wenig gar.

Hinweis: Ein zeitversetzter Betrieb mit Endezeit ist bei der Heizart Sanftgaren nicht möglich.

Geschirr

Verwenden Sie ein flaches Geschirr, z. B. eine Servierplatte aus Porzellan oder Glas. Geben Sie das Geschirr zum Vorheizen mit in den Garraum.

Stellen Sie das offene Geschirr immer in Höhe 2 auf den Rost.

Zusätzliche Informationen finden Sie in den Tipps zum Sanftgaren im Anschluss an die Einstelltabelle.

Ihr Gerät verfügt über eine Heizart Sanftgaren. Starten Sie den Betrieb nur bei völlig abgekühltem Garraum. Lassen Sie den Garraum mit dem Geschirr ca. 15 Minuten gut durchwärmen.









Auf der Kochstelle das Fleisch sehr heiß und ausreichend lange von allen Seiten, auch an den Enden, scharf anbraten. Sofort auf das vorgewärmte Geschirr geben. Das Geschirr mit dem Fleisch wieder in den Garraum geben und sanftgaren.

Empfohlene Einstellwerte

Die Sanftgartemperatur und Gardauer sind von der Größe, Dicke und Qualität des Fleisches abhängig. Deshalb sind Einstellbereiche angegeben.

Verwendete Heizart:

-  Sanftgaren

Gericht	Geschirr	Einschubhöhe	Heizart	Anbratdauer in Min.	Temperatur in °C	Dauer in Min.
Geflügel						
Entenbrust, rosa je 300 g	Geschirr offen	2		6-8	90*	45-60
Hähnchenbrustfilet, je 200 g, durch	Geschirr offen	2		4	120*	45-60
Putenbrust, ohne Knochen, 1 kg, durch	Geschirr offen	2		6-8	120*	110-130
Schweinefleisch						
Schweinelendenbraten, 5-6 cm dick, 1,5 kg	Geschirr offen	2		6-8	80*	130-180
Schweinefilet, ganz	Geschirr offen	2		4-6	80*	45-70
Rindfleisch						
Rinderbraten (Hüfte), 6-7 cm dick, 1,5 kg, durch	Geschirr offen	2		6-8	100*	150-180
Rinderfilet, 1 kg	Geschirr offen	2		4-6	80*	90-120
Roastbeef, 5-6 cm dick	Geschirr offen	2		6-8	80*	120-180
Rindermedaillons/Rumpsteak, 4 cm dick	Geschirr offen	2		4	80*	30-60
* vorheizen						

Gericht	Geschirr	Einschubhöhe	Heizart	Anbratdauer in Min.	Temperatur in °C	Dauer in Min.
Kalbfleisch						
Kalbsbraten, 4-5 cm dick, 1,5 kg	Geschirr offen	2		6-8	80*	80-140
Kalbsbraten, 7-10 cm dick, 1,5 kg	Geschirr offen	2		6-8	80*	140-200
Kalbsfilet, ganz, 800 g	Geschirr offen	2		4-6	80*	70-120
Kalbsmedaillons, 4 cm dick	Geschirr offen	2		4	80*	30-50
Lammfleisch						
Lammrücken, ausgelöst, je 200 g	Geschirr offen	2		4	80*	30-45
Lammkeule ohne Knochen, medium, 1 kg gebunden	Geschirr offen	2		6-8	95*	120-180
* vorheizen						

Tipps zum Sanftgaren

Entenbrust sanftgaren.	Legen Sie die Entenbrust kalt in die Pfanne und braten Sie die Hautseite zuerst an. Nach dem Sanftgaren für 3 bis 5 Minuten knusprig grillen.
Das sanftgegartes Fleisch ist nicht so heiß wie normal gebratenes Fleisch.	Damit das gebratene Fleisch nicht so schnell abkühlt, wärmen sie die Teller an und servieren Sie die Soßen sehr heiß.

Dörren

Mit CircoTherm Heißluft können Sie hervorragend dörren. Bei dieser Art der Konservierung werden Aromastoffe durch den Wasserentzug konzentriert.

Verwenden Sie nur einwandfreies Obst, Gemüse und Kräuter und waschen Sie es gründlich. Legen Sie den Rost mit Back- oder Pergamentpapier aus. Lassen Sie das Obst gut abtropfen und trocknen Sie es ab.

Schneiden Sie es ggf. in gleich große Stücke oder dünne Scheiben. Legen Sie ungeschältes Obst auf die Schale mit den Schnittflächen nach oben. Achten Sie darauf, dass sowohl Obst als auch Pilze auf dem Rost nicht übereinander liegen.

Raspeln Sie Gemüse und blanchieren Sie es anschließend. Lassen Sie das blanchierte Gemüse gut abtropfen und verteilen Sie es gleichmäßig auf dem Rost.

Trocknen Sie Kräuter mit Stiel. Legen Sie die Kräuter gleichmäßig und leicht gehäuft auf den Rost.

Verwenden Sie zum Dörren folgende Einschubhöhen:

- 1 Rost: Höhe 3
- 2 Roste: Höhe 3+1

Wenden Sie sehr saftiges Obst und Gemüse mehrmals. Das Gedörrte sofort nach dem Trocknen vom Papier lösen.

Empfohlene Einstellwerte

In der Tabelle finden Sie die Einstellungen zum Dörren von verschiedenen Lebensmitteln. Temperatur und Dauer sind von der Art, Feuchtigkeit, Reife und Dicke des Dörrguts abhängig. Je länger Sie das Dörrgut trocknen lassen, desto besser ist es konserviert. Je dünner man schneidet, desto schneller ist das Dörrende erreicht und desto aromatischer bleibt das Dörrgut. Deshalb sind Einstellbereiche angegeben.

Wenn Sie weitere Lebensmittel dörren wollen, orientieren Sie sich an ähnlichen Lebensmitteln in der Tabelle.

Verwendete Heizart:

- CircoTherm Heißluft

Gericht	Zubehör	Heizart	Temperatur in °C	Dauer in Stunden
Kernobst (Apfelringe, 3 mm dick, pro Rost 200 g)	1-2 Roste		80	5-9
Steinobst (Pflaumen)	1-2 Roste		80	8-10
Wurzelgemüse (Karotten), geraspelt, blanchiert	1-2 Roste		80	5-8
Pilze in Scheiben	1-2 Roste		60	6-9
Kräuter, geputzt	1-2 Roste		60	2-6

Einkochen und Entsaften

Ihr Gerät ist auch zum Einkochen und Entsaften geeignet.

Einkochen

Sie können in Ihrem Gerät Obst und Gemüse einkochen.

Warnung – Verletzungsgefahr!

Bei fehlerhaft eingekochten Lebensmitteln können die Einmachgläser platzen. An die Angaben zum Einkochen halten.

Gläser

Verwenden Sie nur saubere und unbeschädigte Einmachgläser. Verwenden Sie nur hitzebeständige, saubere und unbeschädigte Gummiringe. Klammern und Federn vorher prüfen.

Tipp: Zum Reinigen der Gläser können Sie die Funktion Desinfizieren verwenden.

Verwenden Sie bei einem Einkoch-Vorgang nur Einmachgläser von gleicher Größe und mit dem gleichen Lebensmittel. Im Garraum können Sie die Inhalte von maximal sechs Einmachgläsern mit ½, 1 oder 1½ Liter gleichzeitig einkochen. Verwenden Sie keine größeren oder höheren Gläser. Die Deckel könnten platzen.

Die Einmachgläser dürfen sich während des Einkochens im Garraum nicht berühren.

Obst und Gemüse vorbereiten

Verwenden Sie nur einwandfreies Obst und Gemüse. Waschen Sie es gründlich.

Obst bzw. Gemüse je nach Art schälen, entkernen und zerkleinern und in Einmachgläser bis ca. 2 cm unter den Rand füllen.

Obst: Das Obst in den Einmachgläsern mit heißer, abgeschäumter Zuckerlösung auffüllen (ca. 400 ml für ein 1-Literglas). Auf einen Liter Wasser:

- ca. 250 g Zucker bei süßem Obst
- ca. 500 g Zucker bei saurem Obst

Gemüse: Das Gemüse in den Einmachgläsern mit heißem, abgekochtem Wasser auffüllen.

Die Glasränder abwischen, sie müssen sauber sein. Auf jedes Glas einen nassen Gummiring und einen Deckel legen. Die Gläser mit Klammern verschließen. Die Gläser in den gelochten Dampfbehälter, Größe XL, stellen, so dass sie sich nicht berühren. Wie in der Tabelle angegeben einstellen.

Einkochen beenden

Nach der angegebenen Garzeit die Gerätetür öffnen. Die Einmachgläser erst aus dem Garraum nehmen, wenn sie vollständig abgekühlt sind.

Wischen Sie den Garraum danach aus.

Entsaften

Die Beeren vor dem Entsaften in eine Schüssel geben und zuckern. Mindestens eine Stunde stehen lassen, damit sie Saft ziehen.

Die Beeren anschließend in den gelochten Dampfbehälter, Größe XL, füllen und auf Höhe 2 einschieben. Zum Auffangen des Saftes die Universalpfanne darunter einschieben. Wie in der Tabelle angegeben einstellen.

Nach der Garzeit die Beeren in ein Tuch füllen und den restlichen Saft auspressen.

Wischen Sie den Garraum danach aus.

Empfohlene Einstellwerte

Die angegebenen Zeiten in der Einstelltabelle sind Richtwerte zum Einkochen von Obst und Gemüse und zum Entsaften von Obst. Sie können durch Raumtemperatur, Anzahl der Gläser, Menge, Wärme und Qualität des Glasinhalts beeinflusst werden. Die Angaben beziehen sich auf 1-Liter-Rundgläser.

Verwendete Heizart:

-  Dämpfen

Gericht	Zubehör / Geschirr	Einschubhöhe	Heizart	Temperatur in °C	Dauer in Min.
Einkochen					
Gemüse, z. B. Karotten	1 Liter Einmachgläser	2		100	30-120
Steinobst, z. B. Kirschen, Zwetschgen	1 Liter Einmachgläser	2		100	25-30
Kernobst, z. B. Äpfel, Erdbeeren	1 Liter Einmachgläser	2		100	25-30
Entsaften					
Himbeeren	Dampfgarbehälter XL	3		100	30-45
Johannisbeeren	Dampfgarbehälter XL	3		100	40-50

Fläschchen desinfizieren und Hygiene

Sie können mit Ihrem Gerät ganz einfach Geschirr und Babyfläschchen desinfizieren. Der Vorgang entspricht dem herkömmlichen Auskochen.

Fläschchen desinfizieren

Säubern Sie die Fläschchen immer direkt nach dem Trinken mit einer Flaschenbürste. Anschließend in der Spülmaschine reinigen.

Stellen Sie die Fläschchen so in den Dampfgarbehälter, Größe XL, dass sie sich nicht berühren. Starten Sie das Programm "Desinfizieren". Wischen Sie das Gerät nach dem Desinfizieren aus. Trocknen Sie die Fläschchen nach dem Desinfizieren mit einem sauberen Tuch.

Hygiene

Ihr Gerät eignet sich auch zum Vorbereiten von Marmeladen- oder Einmachgläsern und den entsprechenden Deckeln.

Auch die Nachbehandlung von Marmelade ist möglich. Dies verbessert die Haltbarkeit der Marmelade.

Empfohlene Einstellwerte

Verwenden Sie nur einwandfreie, saubere Gläser und Deckel. Am besten vorher in der Spülmaschine reinigen. Das Geschirr muss hitze- und dampfbeständig sein.

Die empfohlenen Zeiten sind abhängig von den verwendeten Gläsern.

Verwendete Heizart:

-  Dämpfen

Gericht	Zubehör	Ein-schub-höhe	Heizart	Temperatur in °C	Dauer in Min.
Hygiene					
Marmeladen- oder Einmachgläser vorbereiten	Dampfgarbehälter XL	2		100	10-15
Marmeladengläser nachbehandeln	Dampfgarbehälter XL	2		100	15-20
Sauberes Geschirr keimfrei machen*	Dampfgarbehälter XL	2		100	15-20
* Dieser Vorgang entspricht dem herkömmlichen Auskochen.					

Teig gehen lassen mit Gärstufe

Mit der Heizart Gärstufe geht Hefeteig deutlich schneller auf, als bei Raumtemperatur und trocknet nicht aus. Starten Sie den Betrieb nur bei völlig abgekühltem Garraum.

Lassen Sie Hefeteig immer zweimal gehen. Beachten Sie die Angaben in den Einstelltabellen für das 1. und 2. Gehenlassen (Teiggare und Stückgare).

Teiggare

Für die Teiggare stellen Sie die Teigschüssel auf den Rost. Wie in der Tabelle angegeben einstellen.

Während des Gärvorgangs die Gerätetür nicht öffnen, da sonst Feuchtigkeit entweicht. Den Teig nicht abdecken.

Stückgare

Stellen Sie Ihr Gebäck auf die in der Tabelle angegebene Einschubhöhe.

Vor dem Backen die Feuchtigkeit aus dem Garraum wischen.

Empfohlene Einstellwerte

Temperatur und Gärdauer sind abhängig von der Art und Menge der Zutaten. Deshalb sind die Angaben in der Einstelltabelle Richtwerte.

Verwendete Heizart:

-  Gärstufe

Gericht	Zubehör / Geschirr	Einschub-höhe	Heizart	Schritt	Gärstufe	Dauer in Min.
Hefeteig, süß						
Z. B. Hefeteilchen	Schüssel	2		Teiggare	1	30-45
	Backblech	2		Stückgare	1	10-20
fettreicher Teig, z. B. Panettone	Schüssel	2		Teiggare	2	40-90
	Backblech	2		Stückgare	2	30-60
Hefeteig, pikant						
Z. B. Pizza	Schüssel	2		Teiggare	1	20-30
	Backblech	2		Stückgare	1	10-15
Brotteig						
Weißbrot	Schüssel	2		Teiggare	1	30-40
	Backblech	2		Stückgare	1	15-25

Gericht	Zubehör / Geschirr	Einschubhöhe	Heizart	Schritt	Gärstufe	Dauer in Min.
Mischbrot	Schüssel	2	☰	Teiggare	1	25-40
	Backblech	2	☰	Stückgare	1	10-20
Brötchen	Schüssel	2	☰	Teiggare	1	30-40
	Backblech	3	☰	Stückgare	1	15-25

Sous-vide

Sous-vide-Garen bedeutet Garen „unter Vakuum“ bei niedrigen Temperaturen zwischen 50 - 95°C und bei 100% Dampf.

Sous-vide-Garen ist eine schonende Zubereitungsart für Fleisch, Fisch, Gemüse und Dessert. Die Speisen werden in einem speziellen hitzebeständigen Vakuumierbeutel mit einem Kammervakuierer luftdicht verschweißt.

Durch die schützende Hülle des Vakuumierbeutels bleiben Nähr- und Aromastoffe erhalten. Die niedrigen Temperaturen und die direkte Wärmeübertragung erlauben es, kontrolliert jeden beliebigen Garpunkt zu erreichen. Ein Übergaren der Speisen ist fast unmöglich.

Portionen

Beachten Sie die in der Einstelltabelle angegebenen Mengen und Stückgrößen. Bei größeren Mengen und Stücken muss die Garzeit entsprechend angepasst werden. Das Gerät kann maximal 2 kg Speisen Sous-vide garen.

Die angegebenen Mengen für Fisch, Fleisch und Geflügel entsprechen ein bis zwei Portionen. Für Gemüse und Dessert wurde die Menge für jeweils vier Personen gewählt.

Einschubebenen

Gegart werden kann auf bis zu zwei Ebenen. Hierzu die Universalpfanne zum Auffangen von abtropfendem Kondensat immer auf Ebene 1 einschieben. Die Roste entsprechend darüber.

Hygiene

Warnung – Gesundheitsrisiko!

Sous-vide-Garen erfolgt bei niedrigen Gartemperaturen. Achten Sie daher unbedingt auf das Einhalten der folgenden Anwendungs- und Hygienehinweise:

- Nur frische Lebensmittel von einwandfreier und bester Qualität verwenden.
- Hände waschen und desinfizieren. Einmalhandschuhe oder eine Koch-/ Grillzange verwenden.
- Hygienisch kritische Lebensmittel wie z.B. Geflügel, Eier und Fisch mit besonderer Aufmerksamkeit zubereiten.
- Gemüse und Obst immer gründlich abwaschen und/ oder schälen.
- Oberflächen und Schneidebretter stets sauber halten. Für unterschiedliche Lebensmittelsorten unterschiedliche Schneidebretter verwenden.

- Kühlkette einhalten. Unterbrechen Sie diese nur kurz zum Vorbereiten der Lebensmittel und lagern Sie die vakuumierten Speisen anschließend wieder im Kühlschrank, bevor Sie mit dem Garprozess beginnen. Lagern Sie die vorbereiteten Speisen maximal 24 Stunden.
- Speisen sind nur zum Sofortverzehr geeignet. Nach dem Garprozess die Speisen sofort verzehren und nicht länger lagern, auch nicht im Kühlschrank. Sie eignen sich nicht zum Wiedererwärmen.

Tipp: Da sich auf fast allen Lebensmitteloberflächen Keime befinden, können Sie diese am besten abtöten, indem Sie die vakuumierte und noch nicht gegarte Speise für maximal 3 Sekunden in kochendes Wasser halten. So sind Ihre Zutaten keimarm und hygienisch bestens vorbereitet für das Garen mit Sous-vide. Anschließend geben Sie den Vakuumierbeutel in den Garraum, um die Speise Sous-vide zu garen.

Vakuumierbeutel

Verwenden Sie zum Sous-vide-Garen nur für diesen Zweck vorgesehene, hitzebeständige Vakuumierbeutel.

Der Vakuumierbeutel darf nur einmal verwendet werden. Verwenden Sie ihn nicht mehrfach.

Garen Sie die Speisen nicht in den Beuteln, in denen Sie sie gekauft haben (z.B. portionierter Fisch). Diese Beutel sind nicht zum Sous-vide-Garen geeignet.

Vakuumieren

Nutzen Sie für das Vakuumieren der Speisen einen Kammervakuierer, der ein 99% Vakuum erzeugen kann. Nur so kann eine gleichmäßige Wärmeübertragung und somit perfektes Garergebnis erzielt werden.

Hinweis: Zum Befüllen des Vakuumierbeutels klappen sie den Rand des Beutels 3 - 4 cm um und stellen ihn in ein Gefäß, z.B. in einen Messbecher.

Kontrollieren Sie vor dem Garen ob das Vakuum im Vakuumierbeutel intakt ist. Achten Sie auf diese Punkte:

- Es befindet sich keine/ kaum Luft im Vakuumierbeutel.
- Die Schweißnaht ist einwandfrei geschlossen.
- Es sind keine Löcher im Vakuumierbeutel. Verwenden Sie nicht den Kerntemperaturfühler.
- Fleisch- oder Fischstücke nicht übereinander legen.
- Gemüse und Dessert wurden möglichst flach evakuieren.
- Damit die Naht einwandfrei gelingt, ist es wichtig, dass der Vakuumierbeutelrand im Bereich der Naht nicht mit Lebensmittelresten benetzt ist.

Im Zweifelsfall das Gargut in einen neuen Vakuumierbeutel füllen und erneut vakuumieren.

Lebensmittel sollten maximal einen Tag vor dem Garprozess vakuumiert werden. Nur so kann verhindert werden, dass Gase aus dem Lebensmittel entweichen (z.B. bei Gemüse), die die Wärmeübertragung unterbinden oder dass die Speisen durch den Vakuumdruck ihre Struktur und dadurch ihr Garverhalten verändern.

Qualität der Lebensmittel

Die Qualität des Garergebnisses wird zu 100% durch die Beschaffenheit der Ausgangsware beeinflusst. Verwenden Sie nur frische Lebensmittel der besten Güteklasse. Nur so kann ein sicheres und geschmacklich einwandfreies Garergebnis gewährleistet werden.

Zubereitung

Durch das Garen unter Vakuum können keine Aromen entweichen. Dabei ist zu beachten, dass gewohnte Mengen von Aromen wie z.B. Gewürzen, Kräutern und Knoblauch den Geschmack wesentlich stärker beeinflussen bzw. intensivieren können. Beginnen Sie daher zunächst mit der Hälfte der Ihnen bekannten Mengen.

Bei Ausgangsware von hoher Qualität reicht es häufig aus, nur ein kleines Stück Butter sowie etwas Salz mit in den Vakuumierbeutel zu geben. Meist reicht die Intensivierung der natürlichen Lebensmittelaromen schon für ein Geschmackserlebnis.

Diese Zutaten beeinflussen die Zubereitung der Speise

- Salz und Zucker verkürzen die Garzeit
- Säurehaltige Lebensmittel, wie beispielsweise Zitrone oder Essig, lassen die Speisen fester werden
- Alkohol oder Knoblauch geben den Speisen einen unangenehmen Beigeschmack

Legen Sie die vakuumierten Speisen nicht übereinander oder zu dicht nebeneinander auf die Roste. Für eine gleichmäßige Wärmeverteilung sollten die Lebensmittel sich nicht berühren. Die Universalpfanne immer auf Ebene 1 einschieben, um abtropfendes Kondensat aufzufangen.

Achtung!

Gefahr von Möbelschäden

Für Sous-vide-Garen nur eine Wassertankfüllung verwenden. Verwenden Sie keine zweite Wassertankfüllung, da sich sonst auf dem Garraumboden viel Wasser sammelt. Das Wasser kann aus dem Garraum laufen.

Die Zubereitung der Lebensmittel aus der Einstelltabelle ist auf die Reichweite einer Wassertankfüllung ausgelegt.

Generell gilt bei vollständig gefülltem Wassertank je nach Temperatur folgende maximale Gardauer:

Temperatur in °C	max. Dauer in Min.
50	270
60	210
70	150
80	120
90	90

Warnung – Verbrühungsgefahr!

Heißes Wasser sammelt sich während des Garens auf dem Vakuumierbeutel. Vakuumierbeutel mit einem Topflappen vorsichtig anheben, so dass das heiße Wasser in die Universalpfanne oder den Garbehälter abläuft. Anschließend den Vakuumierbeutel vorsichtig mit einem Topflappen entnehmen.

Nach dem Garvorgang den Garraum erst auskühlen lassen, dann das Wasser auf dem Garraumboden mit einem Schwamm aufwischen.

Den Vakuumierbeutel von außen abtrocknen, in ein sauberes Gefäß legen und mit einer Schere öffnen. Das gesamte Gargut und die enthaltene Flüssigkeit in das Gefäß geben. Aus dem Sud oder der Marinade können Sie eine Soße zubereiten.

Das Gargut kann nach dem Sous-vide-Garen wie folgt fertiggestellt werden:

Fleisch: kurz und sehr heiß für wenige Sekunden pro Seite in einer Pfanne anbraten. Dadurch erhält es eine schöne Kruste und die gewohnten Röstaromen, ohne zu übergaren.























Wichtig: Tupfen Sie das Fleisch mit einem Küchentuch ab bevor Sie es in das heiße Öl geben um Fettspritzer zu vermeiden.







Gemüse: kurz in einer Pfanne anbraten, um Röstaromen zu erhalten. Dabei kann es unproblematisch abgeschmeckt oder mit anderen Zutaten vermenget werden.

Fisch: würzen und mit heißer Butter übergießen.

Verlängern Sie die Anbratzeit, falls das Lebensmittel durch das Sous-vide-Garen noch nicht den gewünschten Gargrad erreicht hat.

Servieren Sie die Speisen auf vorgewärmten Tellern und wenn möglich mit heißer Soße oder Butter, da das Sous-vide-Garen bei relativ niedrigen Temperaturen stattfindet.

Lebensmittel	Zubehör	Heizart	Temperatur in °C	Garzeit in Min.	Tipp/Hinweis
Fleisch					
Kalbsteaks, medium, 2 cm dick	Rost + Universalpfanne		60	80	Mit Butter und Rosmarin vakuumieren.
Rindersteak (Hüfte, Rücken, etc.), englisch, 2 - 3 cm dick	Rost + Universalpfanne		58	90	
Rindersteak (Hüfte, Rücken, etc.), medium, 2 - 3 cm dick	Rost + Universalpfanne		62	80	
Rinderfilet, Stück, englisch, 3 - 4 cm dick	Rost + Universalpfanne		58	100	
Rinderfilet, Stück, medium, 3 - 4 cm dick	Rost + Universalpfanne		62	90	
Schweinemedallions (je 80 g)	Rost + Universalpfanne		63	75	Mit Butter und frischem Basilikum vakuumieren.
Lammrücken, ohne Knochen	Rost + Universalpfanne		58	50	Mit etwas Salz, Butter und Thymian vakuumieren.
Geflügel					
Entenbrust (je 350 g)	Rost + Universalpfanne		62	70	Fettschicht einschneiden, Fleischseite mit etwas Pfeffer und Salz bestreuen und mit einem kleinen Stück Orangenschale vakuumieren.
Hähnchenbrust (je 250 g)	Rost + Universalpfanne		65	60	Mit Butter, etwas Salz und Thymian vakuumieren.
Fisch					
Kabeljau (je 140 g)	Rost + Universalpfanne		58	25	Mit Butter und wenig Salz vakuumieren.
Heilbutt / Steinbutt (je 150 g)	Rost + Universalpfanne		58	30	
Zander (je 140 g)	Rost + Universalpfanne		60	20	
Gemüse					
Blumenkohl (500 g)	Rost + Universalpfanne		85	40 - 50	Mit etwas Wasser, Butter, Salz und Muskat vakuumieren.
Champignons, geviertelt (500 g)	Rost + Universalpfanne		85	20 - 25	Mit Butter, Rosmarin, wenig Knoblauch und Salz vakuumieren.
Chicorée, halbiert (4 - 6 Stück)	Rost + Universalpfanne		85	40 - 45	Mit Orangensaft, Zucker, Salz, Butter und Thymian vakuumieren.
Grüner Spargel, ganz (600 g)	Rost + Universalpfanne		85	20 - 30	Bleibt schön grün, wenn er vor dem Vakuumieren blanchiert wird. Mit Butter, Salz, wenig Zucker und Pfeffer vakuumieren.
Karotten, in Scheiben 0,5 cm (600 g)	Rost + Universalpfanne		90	70 - 80	Mit Orangensaft, Curry und Butter vakuumieren.
Kartoffeln, geschält, geviertelt (800 g)	Rost + Universalpfanne		95	35 - 45	Mit Butter und Salz vakuumieren. Gut zum Weiterverarbeiten z.B. für Salat.
Kirschtomaten, ganz oder halbiert (500 g)	Rost + Universalpfanne		58	25 - 35	Rote und gelbe Kirschtomaten mischen. Mit Olivenöl, Salz und Zucker vakuumieren.
Kürbis, in 2 x 2 cm großen Würfeln (600 g)	Rost + Universalpfanne		90	25 - 35	Garzeit kann je nach Kürbisart variieren.
Zucchini, in Scheiben 1 cm (600 g)	Rost + Universalpfanne		85	25 - 30	Mit Olivenöl, Salz und Thymian vakuumieren.
Zuckerschoten, ganz (500 g)	Rost + Universalpfanne		85	5 - 10	Mit Butter und Salz vakuumieren.

Lebensmittel	Zubehör	Heizart	Temperatur in °C	Garzeit in Min.	Tipp/Hinweis
Dessert					
Ananas, in Scheiben 1,5 cm (400 g)	Rost + Universalpfanne		85	70 - 80	Mit Butter, Honig und Vanille vakuumieren.
Äpfel, geschält, in Scheiben 0,5 cm (2 - 4 Stück)	Rost + Universalpfanne		85	15 - 25	Mit Karamellsauce vakuumieren. Garzeit kann je nach Apfelsorte variieren.
Bananen, ganz (2 - 4 Stück)	Rost + Universalpfanne		65	20 - 25	Mit Butter, Honig und Vanilleschote vakuumieren.
Birne, geschält, in Spalten (2 - 4 Stück)	Rost + Universalpfanne		85	25 - 35	Mit Honig oder Zucker süßen.
Kumquats, halbiert (12 - 16 Stück)	Rost + Universalpfanne		85	75 - 80	Heiß abwaschen, halbieren und entkernen. Mit Butter, Vanilleschote, Honig und Aprikosenmarmelade vakuumieren.
Vanillesauce (0,5 l)	Rost + Universalpfanne		80	15 - 25	0,5 l Milch, 1 Ei, 3 Eigelb, 80 g Zucker, Mark einer Vanilleschote verrühren und vakuumieren.

Auftauen

Die Auftaustufe ist zum Auftauen von tiefgefrorenem Obst und Gemüse geeignet. Zum Auftauen von Gebäck verwenden Sie die Heizart 4D-Heißluft. Geflügel, Fleisch und Fisch am besten im Kühlschrank auftauen.

Nehmen Sie zum Auftauen das gefrorene Lebensmittel aus der Verpackung.

Legen Sie tiefgefrorenes Obst und Gemüse in den gelochten Dampfbehälter, Größe XL, und schieben Sie die Universalpfanne darunter ein. So bleibt das Lebensmittel nicht im Auftauwasser und abtropfende Flüssigkeit wird aufgefangen. Für Tiefgefrorenes, bei dem Flüssigkeit in der Speise behalten werden soll, z. B. Tiefkühl-Rahmspinat, verwenden Sie die Universalpfanne oder ein Geschirr auf dem Rost.



Legen Sie Gebäck auf den Rost.





Empfohlene Einstellwerte

Die Zeitangaben in der Tabelle sind Richtwerte. Sie sind abhängig von der Qualität, Gefriertemperatur (-18°C) und Beschaffenheit der Lebensmittel. Es sind Zeitbereiche angegeben. Stellen Sie zuerst die kürzere Zeit ein und verlängern Sie, wenn erforderlich.

Tipp: Flach eingefrorene oder portionierte Stücke tauen schneller auf, als im Block gefrorene.

Verwendete Heizarten:

-  CircoTherm Heißluft
-  Auftaustufe

Gericht	Zubehör	Einschubhöhe	Heizart	Temperatur in °C	Dauer in Min.
Brot, Brötchen					
Brot & Brötchen allgemein	Backblech	2		50	40-70
Kuchen					
Kuchen, saftig	Backblech	2		50	70-90
Kuchen, trocken	Backblech	2		60	60-75
Obst, Gemüse					
Beerenobst	Dampfgarbehälter	3		30-40	10-15
Gemüse	Dampfgarbehälter	3		40-50	15-50

Regenerieren

Mit der Heizart Regenerieren werden Speisen schonend mit Dampfunterstützung wieder erhitzt. Sie schmecken und sehen aus wie frisch zubereitet. Auch Backwaren vom Vortag können so gut aufgebacken werden.

Verwenden Sie möglichst flache, weite und temperaturbeständige Gefäße. Kalte Gefäße verlängern den Regenerationsprozess.

Regenerieren Sie, wenn möglich, nur gleichartige und gleich große Speisen. Wenn das nicht möglich ist, richtet sich die Zeit nach der Speisekomponente mit der längsten Regenerationszeit.

Decken Sie die Speisen während des Regenerierens nicht ab.

Stellen Sie die Speise in einem Geschirr auf den Rost oder legen Sie sie direkt auf den Rost in Höhe 2.

Während des Betriebs die Gerätetür nicht öffnen, da sonst viel Dampf entweicht.

Empfohlene Einstellwerte





In der Tabelle finden Sie für verschiedene Speisen die optimale Einstellung. Die Zeitangaben sind Richtwerte. Sie sind abhängig vom Geschirr, Qualität, Temperatur und Beschaffenheit der Lebensmittel. Es sind Zeitbereiche angegeben. Stellen Sie zuerst die kürzere Zeit ein und verlängern Sie, wenn erforderlich.

Die Tabellenwerte gelten für das Einschieben der Speise in den kalten Garraum. Für ausgewählte Speisen ist vorheizen notwendig und in der Tabelle angegeben.

Entfernen Sie nicht genutztes Zubehör aus dem Garraum. So erhalten Sie ein optimales Garergebnis und sparen Energie.

Verwendete Heizart:

-  Regenerieren

Gericht	Zubehör / Geschirr	Einschubhöhe	Heizart	Temperatur in °C	Dauer in Min.
Gemüse, gekühlt					
1 kg	Geschirr offen	2		120-130	15-25
250 g	Geschirr offen	2		120-130	5-15
Gerichte, gekühlt					
Tellergericht, 1 Portion	Geschirr offen	2		120-130	15-25
Suppe, Eintopf, 400 ml	Geschirr offen	2		120-130	10-25
Beilagen, z. B. Nudeln, Klöße, Kartoffeln, Reis	Geschirr offen	2		120-130	8-25
Aufläufe, z. B. Lasagne, Kartoffelgratin	Geschirr offen	2		120-140	10-25
Pizza, gebacken	Rost	2		170-180*	5-15
Gebäck					
Brötchen, Baguette, gebacken	Rost	2		150-160*	10-20
Pasteten (Vol au vents)	Rost	2		180*	4-10
Gebäck, gefroren					
Pizza, gebacken	Rost	2		170-180*	5-15
Brötchen, Baguette, gebacken	Rost	2		160-170*	10-20
* vorheizen					

Warmhalten

Mit der Heizart Warmhalten können Sie fertiggegarnte Speisen warmhalten. Durch die verschiedenen Feuchtestufen können Sie verhindern, dass die bereits fertiggegarnten Speisen austrocknen.

Decken Sie die Speisen nicht ab.

Halten Sie fertiggegarnte Speisen nicht länger als zwei Stunden warm. Beachten Sie, dass manche Speisen während des Warmhaltens weitergaren. Decken Sie die Speisen nicht ab.

Die verschiedenen Dampf-Stufen eignen sich zum Warmhalten von:

- Stufe 1: Bratenstücke und Kurzgebratenes
- Stufe 2: Aufläufe und Beilagen
- Stufe 3: Eintöpfe und Suppen

Prüfgerichte

Diese Tabellen wurden für Prüfinstitute erstellt, um das Prüfen des Gerätes zu erleichtern.

Nach EN 60350-1.

Backen

Gleichzeitig eingeschobene Gebäcke auf Blechen oder in Formen müssen nicht gleichzeitig fertig werden.

Einschubhöhen beim Backen auf zwei Ebenen:

- Universalpfanne: Höhe 3
Backblech: Höhe 1
- Formen auf dem Rost
erster Rost: Höhe 3
zweiter Rost: Höhe 1

Einschubhöhen beim Backen auf drei Ebenen:

- Backblech: Höhe 4
- Universalpfanne: Höhe 3
- Backblech: Höhe 1

Gedeckter Apfelkuchen

Gedeckter Apfelkuchen auf einer Ebene: Dunkle Springform versetzt nebeneinander stellen.



Gedeckter Apfelkuchen auf zwei Ebenen: Dunkle Springformen versetzt übereinander stellen.

Kuchen in Springformen aus Weißblech: Mit Ober-/Unterhitze auf einer Ebene backen. Verwenden Sie die Universalpfanne anstelle des Rostes und stellen Sie die Springform darauf.

Hinweise















- Die Einstellwerte gelten für das Einschieben in den kalten Garraum.
- Beachten Sie die Hinweise zum Vorheizen in den Tabellen. Die Einstellwerte gelten ohne Schnellaufheizen.
- Verwenden Sie zum Backen zunächst die niedrigere der angegebenen Temperaturen.

Verwendete Heizarten:

-  CircoTherm Heißluft
-  Ober-/Unterhitze
-  Pizzastufe

Die Stufen der Dampfindensität sind in der Tabelle als Zahlen angegeben:

- 1 = gering
- 2 = mittel
- 3 = hoch

Gericht	Zubehör	Einschubhöhe	Heizart	Temperatur in °C	Dampfintensität	Dauer in Min.
Backen						
Spritzgebäck	Backblech	3		140-150*	-	25-40
Spritzgebäck	Backblech	3		140-150*	-	25-40
Spritzgebäck, 2 Ebenen	Universalpfanne + Backblech	3+1		140-150*	-	30-40
Spritzgebäck, 3 Ebenen	Backbleche + Universalpfanne	4+3+1		130-140*	-	35-55
Small Cakes	Backblech	3		160*	-	20-30
Small Cakes	Backblech	3		150*	-	25-35
Small Cakes, 2 Ebenen	Universalpfanne + Backblech	3+1		150*	-	25-35
Small Cakes, 3 Ebenen	Backbleche + Universalpfanne	4+3+1		140*	-	35-45
Wasserbiskuit	Springform Ø26 cm	2		160-170**	-	25-35
Wasserbiskuit	Springform Ø26 cm	2		160-170**	-	25-35
Wasserbiskuit	Springform Ø26cm	2		150-160	1	10
					-	20-25
Wasserbiskuit, 2 Ebenen	Springform Ø26 cm	3+1		150-170**	-	30-50
Gedeckter Apfelkuchen	2x Schwarzblechformen Ø20 cm	2		170-180	-	60-80
Gedeckter Apfelkuchen	2x Schwarzblechformen Ø20 cm	2		180-200	-	60-80
Gedeckter Apfelkuchen, 2 Ebenen	2x Schwarzblechformen Ø20 cm	3+1		170-190	-	70-90
* 5 min vorheizen, verwenden Sie nicht die Schnellaufheizungsfunktion						
** vorheizen, verwenden Sie nicht die Schnellaufheizungsfunktion						

Dämpfen

Schieben Sie die Universalpfanne unter dem gelochten Dampfbehälter, Größe XL, ein, wenn dies in der Tabelle angegeben ist. Abtropfende Flüssigkeit wird aufgefangen.

Einschubhöhen beim Dämpfen auf einer Ebene (maximal 2,5 kg verwenden):



- Gelochter Dampfbehälter, Größe XL: Höhe 3

Einschubhöhen beim Dämpfen auf zwei Ebenen (maximal 1,8 kg pro Ebene verwenden):

- Gelochter Dampfbehälter, Größe XL: Höhe 4
- Gelochter Dampfbehälter, Größe XL: Höhe 3

Verwendete Heizart:

-  Dämpfen



Gericht	Zubehör	Einschubhöhe	Heizart	Temperatur in °C	Dauer in Min.
Dämpfen					
Erbsen, gefroren, zwei Behälter	2x Dampfgarbehälter XL + Universalpfanne	4+3+1		100	**
Brokkoli, frisch, 300 g	Dampfgarbehälter XL	3		100*	7-8***
Brokkoli, frisch, ein Behälter	Dampfgarbehälter XL	3		100*	7-8***
* vorheizen					
** Prüfung ist beendet, wenn an der kältesten Stelle 85°C erreicht sind (Siehe IEC 60350-1)					
*** Ein vergleichbarer Garegrad zwischen Referenzprobe und Hauptprobe wird erzielt, wenn die Referenzprobe 5 Minuten (hergestellt wie in IEC 60350-1 beschrieben) gegart wird.					

Grillen

Schieben Sie zusätzlich die Universalpfanne ein. Die Flüssigkeit wird aufgefangen und der Garraum bleibt sauberer.

Verwendete Heizart:

-  Grill große Fläche

Gericht	Zubehör	Einschubhöhe	Heizart	Temperatur in °C	Dauer in Min.
Grillen					
Toast bräunen*	Rost	4		275	4-6
Beefburger, 12 Stück**	Rost	4		275	25-30
* nicht vorheizen					
** nach 2/3 der Gesamtzeit wenden					



REGISTER YOUR PRODUCT
ONLINE NEFF-HOME.COM



Constructa NEFF Vertriebs-GmbH |
Carl-Wery-Straße 34 | 81739 Munich | Germany

9001384251
990716
de