

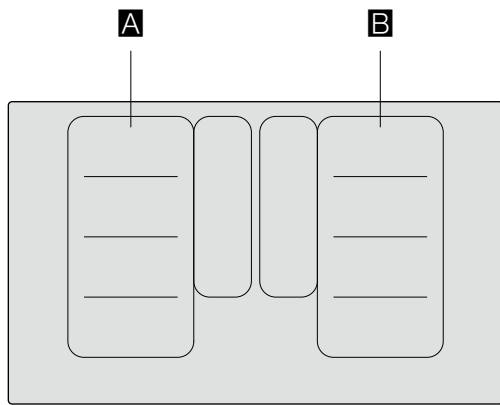

KEITTOTASO

[fi] KÄYTTÖOH

T68.S6...



		g^*	b^*
A / B		2.200 W	3.700 W
		3.300 W	3.700 W
		2.600 W	3.700 W
		3.300 W	3.700 W

* IEC 60335-2-6

Sisällysluettelo

	Määräystenmukainen käyttö	5		ShortBoost-toiminto	21
	Tärkeitä turvaohjeita	6		Käyttöä koskevat suositukset	21
	Vaurioiden syyt	7		Aktivointi	21
	Yhteenvedo	7		Deaktivointi	21
	Ympäristönsuojelu	8		Lämpimänäpito toiminto	21
	Ohjeita energian säästämiseen	8		Aktivointi	21
	Ympäristöystävällinen hävittäminen	8		Deaktivointi	21
	Keittäminen induktiotekniikalla	8		Asetusten siirtäminen	22
	Induktiolla keittämisen edut	8		Aktivointi	22
	Keittoastiat	8		Paistotunnistin	22
	Tutustuminen laitteeseen	10		Paistamisen edut	22
	Ohjauspaneeli	10		Pannut paistotunnistinta varten	22
	Keittoalueet	11		Lämpötilatasot	23
	Jälkilämmön näyttö	11		Taulukko	23
				Teppan Yaki ja Grilli muuntuvalle Flex-alueelle.	26
				Toimi näin	28
	Monitoimi-kenttä ja monitoimi valitsin	12		Lapsilukko	28
	Poista monitoimivalitsin	12		Lapsilukon aktivointi ja deaktivointi	28
	Monitoimivalitsimen säilytys	12		Lapsilukko	28
	Käyttö ilman monitoimivalitsinta	12		Pyyhintäsuoja	29
	Koneen käyttö	13		Automaattinen turvakatkaisu	29
	Keittotason kytkeminen päälle ja pois päältä	13		Perusasetukset	30
	Keittoalueen säätäminen	13		Näin pääset perusasetuksiin:	31
	Keittosuositukset	13		Energiankulutuksen näyttö	32
	Muuntuva alue	16		Keittoastiatesti	32
	Keittoastioiden käyttöön liittyviä neuvoja	16		PowerManager	33
	Kahtena itsenäisenä keittoalueena	16		Home Connect	33
	Ainoana keittoalueena	16		Asentaminen	33
	Move-toiminto	17		Home Connect -asetukset	35
	Aktivointi	17		Ohjelmistopäivitys	37
	Deaktivointi	17		Etädiagnoosi	37
	FlexPlus-alue	18		Tietosuoja koskeva huomautus	37
	Keittoastiaa koskevia ohjeita	18		Standardinmukaisuustodistus	37
	Aktivointi	18		Liesituulettimen yhdistäminen	38
	Deaktivointi	18		Asentaminen	38
	Aikatoiminnot	19		Irrottaminen verkosta	39
	Kypsennysajan ohjelmointi	19		Keittotason yläpuolella olevan liesituulettimen ohjaus	39
	Minuuttikello	19		Liesituulettimen ohjauksen asetukset	40
	Ajanottokello-toiminto	20			
	PowerBoost-toiminto	20			
	Aktivointi	20			
	Deaktivointi	20			

 Puhdistus	40
Keittotaso	40
Keittotason kehys	40
Monitoimivalitsin	41
 Vastauksia usein esitettyihin kysymyksiin (FAQ)	41
 Mitä tehdä häiriön sattuessa?	43
 Huoltopalvelu	44
Mallinumero ja sarjanumero	44
 Testiruoat	45

Lisätietoja tuotteista, varusteista, varaosista ja palveluista löydät Internetistä: **www.neff-international.com** ja Online-Shopista: **www.neff-eshop.com**

Määräystenmukainen käyttö

Lue tämä ohje huolellisesti. Säilytä käyttö- ja asennusohje ja laitepassi myöhempää käyttöä tai seuraavaa käyttäjää varten.

Tarkista laite pakkauksen avauksen jälkeen. Jos laitteesta löytyy kuljetuksesta aiheutuneita vaurioita, älä kytke sitä sähköverkkoon vaan ota yhteyttä tekniseen palveluun ja tee vaurioista kirjallinen ilmoitus, muutoin oikeutta vahingonkorvauksiin ei ole.

Ilman pistoketta olevan laitteen saa liittää vain valtuutettu asentaja. Takuu ei kata virheellisestä liitännästä johtuvia vaurioita.

Tämä laite tulee asentaa sen mukana toimitettujen asennusohjeiden mukaan.

Tämä laite on tarkoitettu yksityisille kotitalouksille ja kodinomaiseen ympäristöön. Käytä laitetta vain ruokien ja juomien valmistukseen. Keittämistä on valvottava. Lyhytaikaista keittämistä on valvottava keskeytyksettä. Käytä laitetta vain suljetuissa tiloissa.

Tämä laite on tarkoitettu käytettäväksi enintään 4000 metrin korkeudella merenpinnasta.

Älä käytä keittotason suojuksia. Ne voivat aiheuttaa tapaturmia; ne voivat ylikuumentua tai syttyä palamaan, tai materiaali voi särkyä.

Älä käytä muita kuin valmistajan hyväksymiä suojarusteita tai lasten turvaristikoita. Sopimattomat suojarusteet tai lasten turvaristikot voivat aiheuttaa tapaturmia.

Tätä laitetta ei ole suunniteltu käytettäväksi ulkopuolisen ajastimen tai kauko-ohjaimen kanssa.

Laitetta voivat käyttää yli 8-vuotiaat lapset ja henkilöt, joiden fyysiset ominaisuudet, aistit tai henkiset valmiudet ovat rajoittuneet tai joilta puuttuu tarvittava kokemus ja osaaminen, jos heitä valvoo heidän turvallisuudestaan vastaava henkilö tai heitä on opastettu laitteen turvallisessa käytössä ja he ovat ymmärtäneet laitteen vaarat.

Lapset eivät saa leikkiä laitteella. Lapset eivät saa puhdistaa tai huoltaa laitetta, paitsi jos he ovat täyttäneet 15 vuotta ja heidän toimiaan valvotaan.

Pidä alle 8-vuotiaat lapset poissa laitteen ja liitäntäjohdon läheltä.

Jos käytät toiminnassa olevaa lääkinällistä implanttia (esim. sydämentahdistajaa tai kammiovärinän poistajaa), varmista lääkäritäsi, että laite vastaa Euroopan unionin 20. kesäkuuta 1990 päivättyä direktiiviä 90/385/ETY sekä normia DIN EN 45502-1 ja DIN EN 45502-2-2 ja se on valittu, asennettu ja ohjelmoitu säädöksen VDE-AR-E 2750-10 mukaan. Jos nämä edellytykset täyttyvät ja lisäksi käytetään keittiövälineitä, jotka eivät ole metallia, ja keittoastioita, joissa ei ole metallisia kädensijoja, tämän induktiokeittotason määräystenmukainen käyttö on vaaratonta.

Tärkeitä turvaohjeita

Varoitus – Tukehtumisvaara!

Pakkausmateriaali on vaarallista pikkulapsille. Älä anna lasten leikkiä pakkausmateriaalilla.

Varoitus – Palovaara!

- Kuuma öljy ja rasva syttyvät helposti palamaan. Älä jätä kuumaa öljyä tai rasvaa ilman valvontaa. Älä sammuta tulipaloa vedellä. Kytke keittoalue pois päältä. Tukahduta liekit varovasti kannella tai palopeitteellä tai vastaavalla.
- Keittoalueet kuumenevat hyvin kuumiksi. Älä aseta palavia esineitä keittotason päälle. Älä säilytä tavaroita keittotason päällä.
- Laite kuumenee. Älä säilytä palavia esineitä tai spraypulloja suoraan keittotason alla olevissa laatikoissa.
- Keittotaso kytkeytyy itsestään pois päältä eikä sitä saa enää käytettyä. Laite voi kytkeytyä myöhemmin tahattomasti päälle. Kytke sulake sulakerasiassa pois päältä. Soita huoltopalveluun.
- Keittotason suojuksia ei saa käyttää. Ne voivat aiheuttaa tapaturmia; ne voivat ylikuumentua tai syttyä palamaan tai materiaali voi särkyä.

Varoitus – Palovamman vaara!

- Keittoalueet ja niiden ympäristö, erityisesti laitteessa mahdollisesti oleva keittotason kehys, kuumenevat hyvin kuumiksi. Älä kosketa kuumia pintoja. Pidä lapset poissa laitteen läheltä.
- Keittoalue kuumenee, mutta näyttö ei toimi. Kytke sulake sulakerasiassa pois päältä. Soita huoltopalveluun.
- Metalliset esineet kuumentuvat keittotasolla hyvin nopeasti. Älä laita metallisia esineitä kuten veitsiä, haarukoita, lusikoita tai kansia keittotasolle.
- Sammuta keittotaso aina jokaisen käyttökerran jälkeen pääkytkimellä. Älä odota, että keittotaso sammuu automaattisesti keittoastian puuttuessa.

Varoitus – Sähköiskun vaara!

- Epäasianmukaiset korjaukset ovat vaarallisia. Vain koulutukseemme osallistunut huoltopalvelun teknikko saa tehdä korjauksia ja vaihtaa vaurioituneita liitäntäjohtoja. Jos laite on rikki, irrota verkkopistoke tai kytke sulake sulakerasiassa pois päältä. Soita huoltopalveluun.
- Laitteeseen pääsevä kosteus voi aiheuttaa sähköiskun. Älä käytä painepesuria tai höyrysuihkua.
- Viallinen laite voi aiheuttaa sähköiskun. Älä kytke viallista laitetta päälle. Irrota verkkopistoke tai kytke sulake sulakerasiassa pois päältä. Soita huoltopalveluun.
- Säröt tai murtumat keraamisessa lasissa voivat aiheuttaa sähköiskun. Kytke sulake sulakerasiassa pois päältä. Soita huoltopalveluun.

Varoitus – Magneetin aiheuttamat vaarat!

Irrotettavat valitsimet ovat magneettiset. Magneetit voivat vaikuttaa elektronisiin implantteihin, esimerkiksi sydämentahdistimiin tai insuliinipumppuihin. Henkilöitä, joilla on elektronisia implantteja, eivät saa pitää valitsimia lähellä vartaloa (esimerkiksi paidan tai housujen taskussa); pitää niitä alle 10 cm:n etäisyydellä sydämentahdistimesta.

Varoitus – Häiriöiden vaara!

Tämän keittotason alaosassa on tuuletin. Jos keittotason alapuolella on laatikko, älä säilytä laatikossa pieniä tai teräviä esineitä, paperia tai astiapyyhkeitä. Esineet voivat joutua tuulettimen sisään ja vaurioittaa tuuletinta tai heikentää laitteen jäähdytystä. Laatikon sisällön ja puhaltimen tuloliitännän välisen etäisyyden pitää olla vähintään 2 cm.

Varoitus – Loukkaantumiswaara!

- Vesihauteessa kypsennettäessä keittotaso ja keittoastia saattavat särkyä ylikuumenemisen vuoksi. Vesihauteessa oleva keittoastia ei saa koskettaa suoraan vedellä täytetyn kattilan pohjaa. Käytä vain kuumuutta kestäviä keittoastioita.
- Kattilan pohjan ja keittoalueen välissä oleva neste voi aiheuttaa kattilan yhtäkkisen hypähtämisen. Pidä keittoalue ja kattilan pohja aina kuivina.

Vaurioiden syyt

Huomio!

- Epätasaiset keittoastioiden pohjat voivat aiheuttaa naarmuja keittotasoon.
- Älä koskaan aseta tyhjiä keittoastioita keittoalueille. Muutoin voi aiheutua vahinkoja.
- Älä aseta kuumia keittoastioita ohjauspaneelin, näyttöjen tai keittotason merkin päälle. Muutoin keittotaso voi vaurioitua.
- Jos keittotason päälle tippuu kovia tai teräväpäisiä esineitä, keittotaso voi vaurioitua.
- Alumiinifolio ja muoviset astiat sulavat kuumien keittotasojen päälle. Suojalevyjen käyttö ei ole suositeltavaa keittotasossa.

Yhteenveto

Seuraavasta taulukosta löydät yleisimmät vauriot:

Vaurio	Syy	Toimenpide
Tahrat	Ylikiehunut ruoka.	Poista ylikiehunut ruoka heti puhdistuslastalla.
	Sopimattomat puhdistusaineet.	Käytä vain tämän tyyppisille keittotasolle soveltuvia puhdistusaineita.
Naarmut	Suola, sokeri ja hiekka.	Älä käytä keittotasoa työ- tai laskualustana.
	Astioiden karheat pinnat naarmuttavat keittotasoa.	Tarkasta keittoastia.
Värjäytymät	Sopimattomat puhdistusaineet.	Käytä vain tämän tyyppisille keittotasolle soveltuvia puhdistusaineita.
	Kattilan aiheuttama hankauma.	Nosta kattiloita ja pannuja, kun siirät niiden paikkaa.
Simpukanmuotoinen särö	Sokeri, hyvin sokeripitoiset ruoat.	Poista ylikiehunut ruoka heti puhdistuslastalla.

Ympäristönsuojelu

Tässä luvussa saat tietoa energian säästämisestä ja laitteen hävittämisestä.

Ohjeita energian säästämiseen

- Käytä aina kattilan omaa kantta. Kun kattilaa käytetään ilman kantta, energiankulutus on huomattavasti suurempi. Käytä lasikantta, jotta voit tarkkailla ruokaa ilman, että kannen nostaminen on tarpeen.
- Käytä tasapohjaisia keittoastioita. Jos pohja on epätasainen, energiankulutus on suurempi.
- Keittoastioiden pohjan halkaisijan on oltava yhtä suuri kuin keittoalue. Huomio: keittoastioiden valmistajat ilmoittavat yleensä keittoastian yläreunan halkaisijan, joka on yleensä keittoastian pohjan halkaisijaa suurempi.
- Käytä pientä keittoastiaa pieniin ruokamääriin. Suuri ja lähes tyhjä keittoastia vaatii paljon energiaa.
- Käytä keittäessä vähän vettä. Täten säästät energiaa ja kaikki vihannesten vitamiinit ja kivennäisaineet säilyvät.
- Valitse ruoanlaittoon mahdollisimman alhainen tehotaso. Jos tehotaso on liian suuri, energiaa menee hukkaan.

Ympäristöystävällinen hävittäminen

Hävitä pakkaus ympäristöystävällisesti.



Tämän laitteen merkintä perustuu käytettyjä sähkö- ja elektroniikkalaitteita (waste electrical and electronic equipment - WEEE) koskevaan direktiiviin 2012/19/EU.

Tämä direktiivi määrittää käytettyjen laitteiden palautus- ja kierrätys-säännökset koko EU:n alueella.

Keittäminen induktiotekniikalla

Induktiolla keittämisen edut

Induktiotekniikalla keittäminen poikkeaa ratkaisevasti perinteisestä keittämisestä, sillä lämpö muodostuu suoraan keittoastiassa. Siitä on monia etuja:

- Keitettäessä ja paistettaessa säätyy aikaa.
- Energiansäästö.
- Helpompi hoito ja puhdistus. Yli kiehunut ruoka ei pala niin nopeasti kiinni.
- Lämmönvalvonta ja turvallisuus; keittotaso lisää tai vähentää lämmöntuottoa heti valitsimen käytön jälkeen. Induktiokeittoalue keskeyttää lämmöntuoton heti, kun astia otetaan keittoalueelta, vaikka sitä ei olisi kytketty ensin pois päältä.

Keittoastiat

Käytä vain ferromagneettisia astioita induktiotekniikalla keittäessäsi, esimerkiksi:

- astiat emaloitua terästä
- astiat valurautaa
- erityisiä teräksisiä induktioastioita.

Voit tarkastaa astian soveltuvuuden induktio käyttöön katsomalla ohjeet luvusta → "Keittoastiatesti".

Jotta keittotulos olisi hyvä, kattilan pohjan ferromagneettisen alueen pitää vastata keittoalueen kokoa. Jos astiaa ei tunnusteta yhdellä keittoalueella, kokeile uudelleen toisella keittoalueella, jonka halkaisija on pienempi.

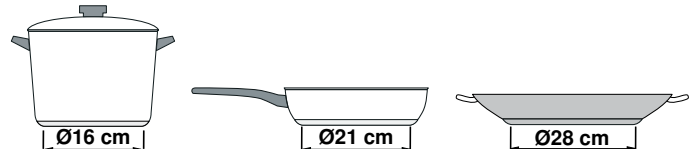

Kun muuntuvaa keittoaluetta käytetään ainoana keittoalueena, voidaan käyttää erityisesti tälle alueelle sopivia suurempia astioita. Ohjeita keittoastian sijoituksesta löydät luvusta → "Muuntuva alue".



On olemassa myös induktioastioita, joiden pohja ei ole täysin ferromagneettinen:

- Jos keittoastian pohja on vain osittain ferromagneettinen, vain ferromagneettinen pinta kuumenee. Lämpö saattaa siis jakautua epätasaisesti. Ei-ferromagneettisen alueen lämpötila saattaa olla liian alhainen keittämiseen.

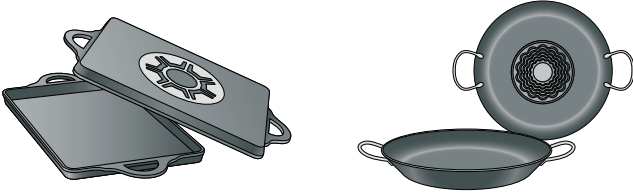

- Jos astian pohjan materiaali sisältää esimerkiksi alumiinia, ferromagneettinen pinta on pienempi. Tällainen astia ei ehkä lämpene kunnolla tai sitä ei mahdollisesti tunnusteta lainkaan.

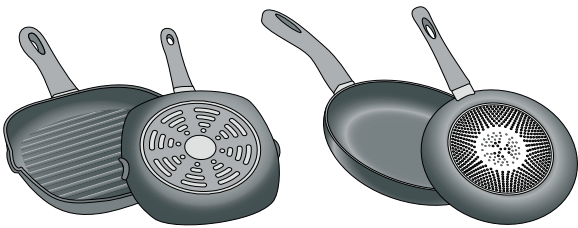

Keittoastiat, jotka eivät sovellu induktiokeittotasoihin

Älä käytä ohutpohjaisia pannuja tai seuraavanlaisia astioita:

- normaalit ohuet teräsastiat
- lasiastiat
- saviastiat
- kupariastiat
- alumiiniastiat

Astian pohjan ominaisuudet

Astian pohjan ominaisuudet voivat vaikuttaa keittotulokseen. Käytä kattiloita ja pannuja, joiden materiaali jakaa lämmön tasaisesti astiaan, esimerkiksi kattiloita, joissa on teräksinen sandwich-pohja. Näin säästyy aikaa ja energiaa.

Käytä astioita, joissa on tasainen pohja. Astioiden epätasaiset pohjat heikentävät lämmöntuottoa.

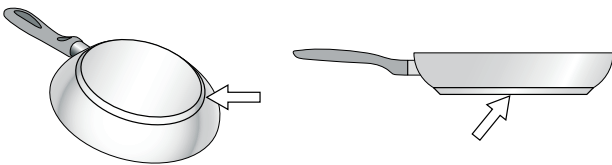

Keittoastian puuttuminen tai väärän kokoinen keittoastia

Jos valitulle keittoalueelle ei aseteta keittoastiaa, tai jos keittoastia on tehty väärästä materiaalista tai se on väärän kokoinen, keittoalueen näytössä näkyvä tehotaso vilkkuu. Aseta käyttöön soveltuva keittoastia keittoalueelle ja vilkkuminen loppuu. Jos keittoastiaa ei aseteta alueelle 90 sekunnin sisällä, keittoalue kytkeytyy automaattisesti pois päältä.

Tyhjät tai ohuen pohjan omaavat keittoastiat

Älä kuumenna tyhjiä keittoastioita, älä myöskään käytä ohutpohjaisia keittoastioita. Keittotasossa on sisäinen turvajärjestelmä, mutta tyhjä keittoastia voi kuumentua niin nopeasti, ettei "automaattinen pois päältä kytkentä"-toiminto ehdi reagoida siihen ja astia voi saavuttaa erittäin korkean lämpötilan. Keittoastian pohja voi tällöin sulaa ja vaurioittaa keittotason lasipintaa. Älä koske tällöin keittoastiaan vaan kytke keittoalue pois päältä. Jos keittotaso ei toimi jäähtymisen jälkeen, ota yhteyttä tekniseen huoltopalveluumme.

Kattilantunnistin

Jokaisella keittoalueella on kattilantunnistuksen alaraja, joka riippuu astian pohjan ferromagneettisesta halkaisijasta ja materiaalista. Siksi tulisi aina käyttää sitä keittoaluetta, joka parhaiten vastaa kattilan pohjan halkaisijaa.

Tutustuminen laitteeseen

Löydät tietoja keittoalueiden mitoista ja tehoista kohdasta → *Sivu 2*

Huomautus: . Värit ja yksityiskohdat saattavat poiketa laitemalleittain.

Ohjauspaneeli

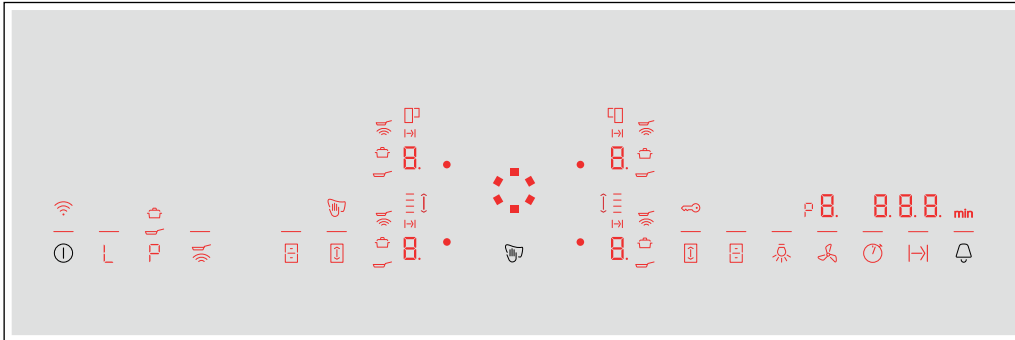

Käyttöalueet	
	Pääkytkin
	Lämpimänäpito toiminto
	PowerBoost- ja ShortBoost-toiminto
	Paistotunnistin
	Muuntuva keittoalue
	Move-toiminto
	Ajanottokello-toiminto
	Kypsennysajan asettaminen
	Hälytin ja lapsilukko
	Tuulettimen ohjaus
	Liesituulettimen valo

Näytöt	
	Käyttötila
	Tehoalueet
	Jälkilämpö
	PowerBoost- ja ShortBoost-toiminto
	PowerBoost-toiminto
	ShortBoost-toiminto
	Lämpimänäpito toiminto
	Paistotunnistin
	Muuntuva keittoalue
	Move-toiminto
	FlexPlus-keittoalue
	Kypsennysajan asettaminen
	Ajastintoiminto
	Aikanäyttö
	Lapsilukko
	Ohjauspaneelin lukitseminen puhdistusta varten
	WLAN

Käyttöalueet





Kun keittotaso lämpenee, tällä hetkellä käytettävissä olevien käyttöalueiden symbolit palavat.

Kun kosketat symbolia, kyseinen toiminto aktivoituu.

Huomautuksia

- Käyttöalueiden vastaavat symbolit syttyvät sen mukaan, ovatko ne käytettävissä. Keittoalueiden tai valittujen toimintojen näytöt palavat kirkkaampina.
- Pidä ohjauspaneeli aina puhtaana ja kuivana. Kosteus voi heikentää toimintaa.
- Älä vedä keittoastiaa näyttöjen ja tunnistimien lähelle. Elektroniikka voi ylikuumentua.

Keittoalueet

Keittoalue	
 Tavallinen keittoalue	Käytä sopivan kokoista keittoastiaa.
 Muuntuva keittoalue	Katso kappale → "Muuntuva alue"
 /  FlexPlus-keittoalue	FlexPlus-keittoalueet kytkeytyvät päälle aina kulloinkin oikealla tai vasemmalla puolella olevan muuntuvan keittoalueen yhteydessä. Katso kappale → "FlexPlus-alue"
Käytä vain induktioliedelle sopivaa keittoastiaa, ks. kappale → "Keittäminen induktiotekniikalla"	

Jälkilämmön näyttö

Keittotasossa on jokaiselle keittoalueelle jälkilämmön näyttö. Se ilmaisee, että keittoalue on vielä kuuma. Älä kosketa keittoaluetta jälkilämmön näytön palaessa.

Jälkilämmön määrästä riippuen näytössä näkyy seuraavasti:

- Näyttö **H**: korkea lämpötila
- Näyttö **h**: matala lämpötila

Jos otat astian keittoalueelta keittämisen aikana, jälkilämmön näyttö ja valittu tehoalue vilkkuvat vuorotellen.

Kun keittoalue kytketään pois päältä, jälkilämmön näyttö palaa. Vaikka keittotaso olisi jo kytketty pois päältä, jälkilämmön näyttö palaa niin kauan kuin keittoalue on vielä lämmin.

Monitoimi-kenttä ja monitoimi valitsin

Monitoimikenttä on säätöalue, jolla voit valita monitoimivalitsimella keittoalueet ja tehoalueet. Monitoimivalitsin asettuu automaattisesti monitoimialueen keskelle.

Monitoimivalitsin on magneettinen, ja se asetetaan monitoimikentälle. Aktivoi keittoalue koskettamalla monitoimivalitsinta haluamasi keittoalueen korkeudella. Kiertämällä monitoimivalitsinta valitset tehoalueen.

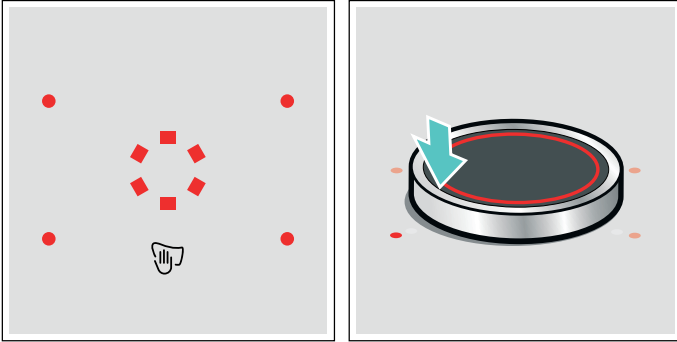

Aseta monitoimivalitsin monitoimikentälle siten, että se on niiden näyttöjen keskellä, jotka rajaavat monitoimikentän.

Huomautuksia

- Vaikka monitoimivalitsin ei olisi aivan alueen keskellä, tämä ei heikennä missään vaiheessa sen toimintaa.
- Pidä monitoimivalitsin aina puhtaana. Lika voi heikentää sen toimintaa.

Poista monitoimivalitsin.

Kun monitoimivalitsin poistetaan, ohjauspaneelin lukitus puhdistusta varten aktivoituu.

Monitoimivalitsin voidaan poistaa keittämisen aikana. Toiminto, joka lukitsee ohjauspaneelin puhdistusta varten, aktivoituu 35 sekunnin ajaksi. Jos monitoimivalitsinta ei aseteta tämän ajan päätyttyä takaisin paikalleen, keittotaso kytkeytyy pois päältä.

Varoitus – Palovaara!

Jos näiden 35 sekunnin kuluessa asetetaan metalliesine monitoimialueelle, keittotaso saattaa kuumentua edelleen. Kytke sen tähden keittotaso aina pääkytkimellä pois päältä.

Monitoimivalitsimen säilytys





Monitoimivalitsimen sisällä on voimakas magneetti. Älä vie monitoimivalitsinta magneettisten tiedonsiirtovälineiden kuten esimerkiksi luottokorttien tai magneettinauhalla varustettujen korttien lähelle. Nämä saattavat vaurioitua.

Samoin voi aiheutua häiriöitä myös TV-laitteisiin ja näyttöpäätteisiin.

Huomautus: Monitoimivalitsin on magneettinen. Alapinnalle kiinnittyvät metallipalat voivat naarmuttaa keittotason pintaa. Puhdista monitoimivalitsin aina huolellisesti.

Käyttö ilman monitoimivalitsinta

Keittoaluetta voidaan käyttää myös ilman monitoimivalitsinta:

1. Kytke keittotaso pääkytkimellä päälle.
2. Kosketa seuraavien 5 sekunnin kuluessa samanaikaisesti symboleja  ja  4 sekunnin ajan. Kuulet äänimerkin.
3. Kosketa symbolia  useita kertoja, kunnes haluamasi keittoalueen näyttö palaa.
4. Aseta sen jälkeen haluamasi tehoalue symboleilla  tai .

Keittoalue on aktivoitu.

Huomautuksia

- Ajastintoimintoa ei voi aktivoida ilman monitoimivalitsinta.
- Monitoimivalitsin voidaan asettaa milloin tahansa taas monitoimialueelle.

Koneen käyttö

Tästä luvusta löydät ohjeet siitä, miten keittoalue säädetään. Taulukosta löydät tehoalueet ja kypsymisajat eri ruokalajeille.

Keittotason kytkeminen päälle ja pois päältä

Kytke keittotaso pääkytkimellä päälle ja pois päältä.

Kytkeminen päälle: kosketa symbolia ①. Keittoalueisiin kuuluvat symbolit ja toiminnot, jotka ovat tällä hetkellä käytettävissä, palavat. Keittoalueiden vieressä palaa . Aseta monitoimivalitsin säätöalueelle. Keittotaso on käyttövalmis.

Kytkeminen pois päältä: kosketa symbolia ①, kunnes näyttö sammuu. Keittoalueet on kytketty pois päältä. Jälkilämmön näyttö palaa, kunnes keittoalueet ovat jäähtyneet riittävästi.

Huomautuksia

- Keittotaso kytkeytyy automaattisesti pois päältä, kun keittoalueet ovat muutaman sekunnin ajan pois päältä.
- Asetukset pysyvät muistissa 4 sekuntia keittotason pois päältä kytkemisen jälkeen. Jos keittoalue kytketään tänä aikana taas päälle, keittotaso kytkeytyy käyttöön edellisillä asetuksilla.

Keittoalueen säätäminen

Halutun tehoalueen asettaminen monitoimivalitsimella.

Tehoalue 1 = pienin teho.

Tehoalue 9 = suurin teho.

Jokaisella tehoalueella on väliasento. Se on merkitty pisteellä.

Huomautuksia

- Keittotason tehotaso voi laskea väliaikaisesti laitteen herkkien osien suojaamiseksi ylikuumentumiselta tai ylikuormitukselta.
- Keittotason tehotaso voi laskea väliaikaisesti, jotta laitteen melutaso ei nouse.

Keittoalueen ja tehoalueen valitseminen

Keittotason pitää olla päällä.

- Valitse keittoalue. Kosketa tätä varten monitoimivalitsinta haluamasi keittoalueen korkeudella.
- Kierrä monitoimivalitsinta, kunnes näytössä palaa haluamasi tehoalue.

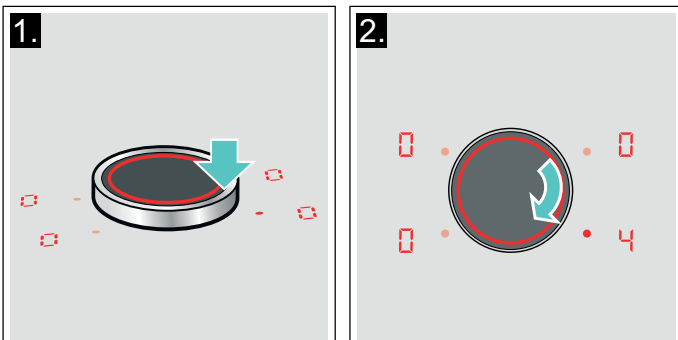

Tehoalue on asetettu.

Tehoalueen muuttaminen

Valitse keittoalue ja muuta tehoaluetta monitoimivalitsimella.

Keittoalueen kytkeminen pois päältä

Valitse keittoalue ja kierrä monitoimivalitsinta, kunnes näyttöön ilmestyy . Keittoalue kytkeytyy pois päältä ja jälkilämmön näyttö palaa.

Huomautuksia

- Jos keittoalueelle on laitettu jokin astia, valittu tehotaso vilkkuu. Tietyn ajan kuluttua keittoalue sammuu.
- Jos keittoalueelle on laitettu jokin astia ennen levyn kuumentamista, laite havaitsee tämän 20 sekunnin kuluttua pääkytkimen painamisesta ja valitsee käytettävän keittoalueen automaattisesti. Kun astia on havaittu, valitse tehotaso seuraavien 20 sekunnin sisällä, jos näin ei tapahdu, keittoalue sammuu. Vaikka keittotasolle laitettaisiin enemmän kuin yksi astia, vain yksi niistä havaitaan.

Keittosuositukset

Suosituksia

- Kun lämmität soseita, sosekeittoja ja saostettuja kastikkeita, sekoita silloin tällöin.
- Aseta esilämmitystä varten tehoalue 8 - 9.
- Kun kypsennät kannellisessa astiassa, laske tehoaluetta kun kannen ja astian välistä tulee höyryä. Höyryn poistuminen astiasta ei ole tarpeen hyvän kypsennystuloksen saavuttamiseksi.
- Pidä keittoastia keittämisen jälkeen suljettuna tarjoiluun asti.
- Kun kypsennät painekattilassa, noudata valmistajan ohjeita.
- Älä kypsennä ruokia liian pitkään, jotta ravintoarvot säilyvät hyvinä. Voit säätää optimaalisen kypsennysajan munakellon avulla.
- Vältä öljyn palamista, jotta kypsennystulos on terveellinen.
- Ruskista elintarvikkeet paistamalla ne peräjälkeen pieninä annoksina.
- Keittoastia voi kuumentua kypsennettäessä hyvin kuumaksi. Suosittelemme käyttämään patalappuja.
- Energiatehokasta keittämistä koskevia suosituksia löydät luvusta → "Ympäristönsuojelu"

Kypsennystaulukko

Tästä taulukosta löydät tiedot eri ruokiin sopivista tehoalueista. Kypsennysaika voi vaihdella ruokien tyyppin, painon, paksuuden ja laadun mukaan.

	Tehoalue	Kypsennysai- ka (min)
Sulatus		
Suklaa, kuorrute	1 - 1.	-
Voi, hunaja, liivate	1 - 2	-
Lämmittäminen ja lämpimänäpito		
Pata, esim. linssipata	1. - 2	-
Maito*	1. - 2.	-
Makkaroiden kuumentaminen vedessä*	3 - 4	-
Sulatus ja lämmittäminen		
Pinaatti, pakastettu	3 - 4	15 - 25
Gulassi, pakastettu	3 - 4	35 - 55
Kypsennys alle kiehumapisteessä		
Perunapyörykät*	4. - 5.	20 - 30
Kala*	4 - 5	10 - 15
Valkoiset kastikkeet, esim. Béchamelkastike	1 - 2	3 - 6
Vispatut kastikkeet, esim. béarnaise-, hollandaisekastike	3 - 4	8 - 12
Keittäminen, höyrykypsennys, haudutus		
Riisi (kaksinkertaisessa vesimäärässä)	2. - 3.	15 - 30
Riisipuuro***	2 - 3	30 - 40
Kuoriperunat	4. - 5.	25 - 35
Kuoritut perunat	4. - 5.	15 - 30
Pastatuotteet*	6 - 7	6 - 10
Pata	3. - 4.	120 - 180
Keitot	3. - 4.	15 - 60
Vihannekset	2. - 3.	10 - 20
Vihannekset, pakaste	3. - 4.	7 - 20
Kypsennys painekattilassa	4. - 5.	-
Haudutus		
Kääryleet	4 - 5	50 - 65
Patapaisti	4 - 5	60 - 100
Gulassi***	3 - 4	50 - 60

* Ilman kantta

** Käännä useita kertoja

*** Esilämmitys tehoalueella 8 - 8.

	Tehoalue	Kypsennysai- ka (min)
Haudutus / paistaminen pienessä määrässä öljyä*		
Leike, paneroimaton tai paneroitu	6-7	6-10
Leike, pakaste	6-7	6-12
Kyljys, paneroimaton tai paneroitu**	6-7	8-12
Pihvi (3 cm paksu)	7-8	8-12
Linnunrinta (2 cm paksu)**	5-6	10-20
Linnunrinta, pakastettu**	5-6	10-30
Frikadellit (3 cm paksut)**	4.-5.	20-30
Hampurilaispihvit (2 cm paksut)	6-7	10-20
Kala ja kalafilee, paneroimaton	5-6	8-20
Kala ja kalafilee, paneroitu	6-7	8-20
Kala, paneroitu ja pakastettu esim. kalapuikot	6-7	8-15
Meriravun pyrstöt, katkaravut	7-8	4-10
Tuoreiden vihannesten ja sienien paistaminen nopeasti rasvassa	7-8	10-20
Pannuruoat, vihannekset, liha suikaleina aasialaiseen tapaan	7-8	15-20
Pakasteruoat, esim. pannuruoat	6-7	6-10
Ohukaiset (paista peräjälkeen)	6.-7.	-
Munakas (paista peräjälkeen)	3.-4.	3-10
Paistetut kananmunat	5-6	3-6
Friteeraus* (150-200 g per annos 1-2 litrassa öljyä, friteeraa annoksina)		
Pakastetuotteet, esim. ranskalaiset perunat, kananugetit	8-9	-
Kroketit, pakaste	7-8	-
Liha, esim. broilerinpalat	6-7	-
Kala, paneroitu tai oluttaikinassa	6-7	-
Vihannokset, sienet, paneroidut tai oluttaikinassa, tempura	6-7	-
Pienleivonnaiset, esim. hillomunkit, berliininmunkit, hedelmät oluttaikinassa	4-5	-
* Ilman kantta		
** Käännä useita kertoja		
*** Esilämmitys tehoalueella 8 - 8.		

Muuntuva alue

Sitä voidaan käyttää tarpeen mukaan yhtenä ainoana keittoalueena tai kahtena itsenäisenä keittoalueena.

Se sisältää neljä induktoria, jotka toimivat toisistaan riippumatta. Kun muuntuva keittoalue on käytössä, vain keittoastian peittämä alue aktivoituu.

Keittoastioiden käyttöön liittyviä neuvoja

Keittoastia on suositeltavaa keskittää keittoalueeseen niin, että laite havaitsee sen ja lämpö leviää tasaisesti:

Ainoana keittoalueena

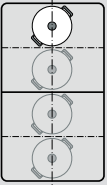

Halkaisija 13 cm tai pienempi
Sijoita astia johonkin neljästä paikasta, jotka näkyvät kuvassa.

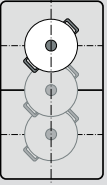

Halkaisija yli 13 cm
Sijoita astia johonkin kolmesta paikasta, jotka näkyvät kuvassa.

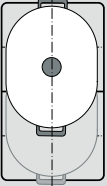

Jos keittoastia tarvitsee enemmän kuin yhden keittoalueen, sijoita se keittotasolle muuntuvan keittoalueen ylä- tai alareunasta alkaen.

Kahtena itsenäisenä keittoalueena

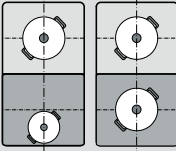

Etummaisissa ja takimmaisissa keittoalueissa, joissa on kummassakin kaksi induktoria, voidaan käyttää toisistaan riippumatta. Säädä jokaiselle yksittäiselle keittoalueelle haluamasi tehoalue. Käytä kuitenkin keittoalueella vain yhtä keittoastiaa.

Suosituksia

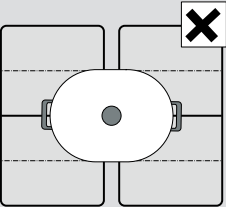

Jos keittotasossa on useampi kuin yksi muuntuva keittoalue, aseta astia siten, että se on vain yhden muuntuvan keittoalueen päällä.
Keittoalueet eivät muuten aktivoidu asianmukaisesti ja hyvää keittotulosta ei voida saavuttaa.

Kahtena itsenäisenä keittoalueena

Muuntuvaa keittoaluetta käytetään kuin kahta itsenäistä keittoaluetta.

Aktivointi

Katso luku → "Keittoalueen säätäminen"



Ainoana keittoalueena

Koko keittoalueen käyttö yhdistämällä molemmat keittoalueet.

Yksittäisten keittoalueiden yhdistäminen

Keittoalueet yhdistetään tai erotetaan automaattisesti, keittoastian paikasta riippuen.

Yhdistäminen manuaalisesti:

1. Aseta keittoastia liedelle. Valitse toinen muuntuvan Flex-alueen keittoalueista ja säädä tehoalue.
2. Kosketa symbolia . Näyttö  syttyy. Muuntuva Flex-alue on aktivoitu.

Huomautus: Tehoalue ilmestyy muuntuvan Flex-alueen molempiin näyttöihin.

Tehoalueen muuttaminen

Valitse toinen kahdesta muuntuvaan keittoalueeseen kuuluvasta keittoalueesta ja säädä tehoalue monitoimivalitsimella.

Uuden keittoastian lisääminen

Aseta uusi astia paikkaan, joka sopii keittoastian kokoon. Laite tunnistaa, että keittoastia on asetettu oikein paikalleen, ja erottaa sen jälkeen keittoalueet. Valitse aluamasi keittoalue ja tehoalue monitoimivalitsimella.

Huomautus: Jos siirät tai nostat astiaa käytössä olevalla keittoalueella, keittotaso käynnistää automaattisen haun, ja aikaisemmin valittu tehoalue pysyy voimassa.

Keittoalueiden erottaminen

Keittoalueet yhdistetään tai erotetaan automaattisesti, keittoastian paikasta riippuen.

Jos haluat erottaa keittoalueet manuaalisesti, valitse toinen muuntuvaan Flex-alueeseen kuuluvista kahdesta keittoalueesta ja kosketa symbolia .

Muuntuva Flex-keittoalue on deaktivoitu. Molemmat keittoalueet toimivat edelleen kuten kaksi yksittäistä keittoaluetta.

Huomautus: Kun keittoalue kytketään pois päältä ja myöhemmin taas päälle, muuntuva keittoalue muuttuu kahdeksi toisistaan riippumattomaksi keittoalueeksi.

Move-toiminto

Tällä toiminnolla aktivoidaan koko muuntuva keittoalue, joka on jaettu kolmeen keittoalueeseen ja jonka tehoalueet on ennakoasetettu.

Käytä vain yhtä astiaa. Keittoalueen koko riippuu käytetystä astiasta ja sen oikeasta paikasta.

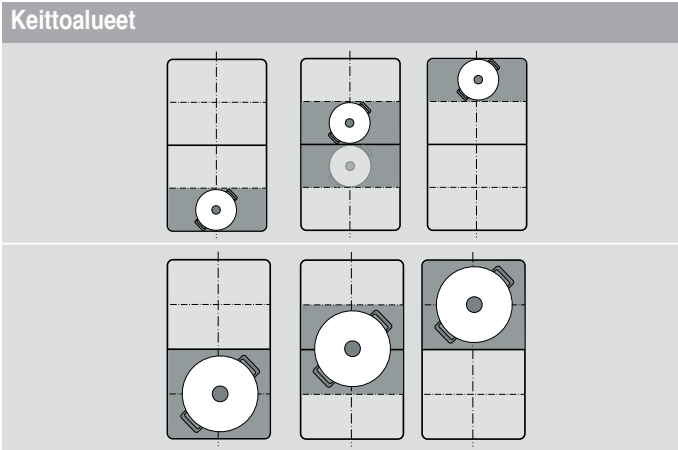

Tällä astia voidaan siirtää keittämisen aikana toiselle keittoalueelle, jolla on toinen tehoalue:

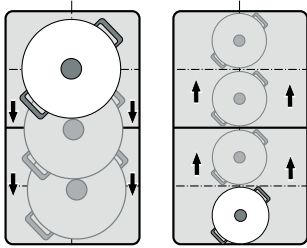

Esiasetetut tehoalueet:

Etummainen alue = tehoalue **S**

Keskimmäinen alue = tehoalue **5**



Takimmainen alue = tehoalue **L**.

Ennakoasetettuja tehoalueita voidaan muuttaa toisistaan riippumatta. Ohjeet muuttamisesta löydät luvusta → "Perusasetukset"

Huomautuksia

- Jos muuntuvalla keittoalueella tunnistetaan enemmän kuin yksi astia, toiminto deaktivoituu.
- Jos siirät tai nostat keittoastiaa muuntuvalla keittoalueella, keittotaso käynnistää automaattisen haun, ja tehoalueeksi säätyy sen alueen tehoalue, jolla astia tunnistettiin.
- Lisätietoja keittoastian koosta ja sijoittamisesta löydät luvusta → "Muuntuva alue"

Aktivointi

1. Valitse toinen kahdesta muuntuvan keittoalueen keittoalueista.
2. Kosketa symbolia . Näyttö symbolin  vieressä palaa. Muuntuva keittoalue on aktivoitu yhtenä yksittäisenä keittoalueena. Sen alueen, jolla keittoastia on, tehoalue palaa etummaisena keittoalueena näytössä.

Toiminto on aktivoitu.

Tehoalueen muuttaminen

Yksittäisten keittoalueiden tehoalueita voidaan muuttaa keittämisen kuluessa. Aseta keittoastia keittoalueelle ja muuta tehoaluetta monitoimivalitsimella.

Huomautuksia

- Tehoalue muuttuu vain sillä alueella, jolla astia on.
- Jos toiminto deaktivoidaan, kolmen keittoalueen tehoalueet palaavat ennakkoon asetettuihin arvoihin.

Deaktivointi

Kosketa symbolia . Näyttö symbolin  vieressä sammuu.

Toiminto on deaktivoitu.

Huomautus: Jos yksi keittoalueista asetetaan arvoon , toiminto deaktivoituu muutaman sekunnin kuluessa.

FlexPlus-alue

Keittotasossa on kaksi FlexPlus-keittoaluetta, jotka sijaitsevat kahden muuntuvan keittoalueen välissä. Ne kytkeytyvät päälle aina kulloinkin oikealla tai vasemmalla puolella olevan muuntuvan keittoalueen yhteydessä. Näin voidaan käyttää suurempia keittoastioita, ja keittotulos on parempi.

Kumpikin FlexPlus-keittoalueista kytkeytyy päälle aina kulloinkin oikealla tai vasemmalla puolella olevan muuntuvan keittoalueen yhteydessä. Niitä ei voida kytkeä päälle toisistaan riippumatta.

Keittoastiaa koskevia ohjeita

Jotta lämmön tunnistus ja jakautuminen on hyvä, astia on asetettava alueen keskelle.

Astian pitää peittää sivulla oleva keittoalue ja FlexPlus-keittoalue.

Muuntuva keittoalue voidaan aktivoida astian koosta riippuen kahtena toisistaan riippumattomana keittoalueena tai yhtenä keittoalueena:

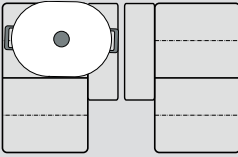
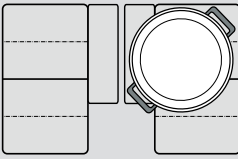
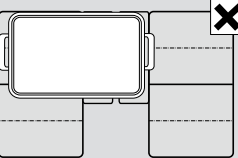
Astian asettaminen liedelle	
	Pitkänmallinen keittoastia: Muuntuva keittoalue kahtena toisistaan riippumattomana keittoalueena tai yhtenä keittoalueena.
	Kookas pyöreä keittoastia: Muuntuva keittoalue yhtenä yksittäisenä keittoalueena.
	Astia ei saa peittää samanaikaisesti molempia FlexPlus-keittoalueita.

Aktivointi

1. Aseta astia keittoalueelle ja varmista, että astia peittää myös FlexPlus-keittoalueen.
2. Valitse keittoalue ja haluamasi tehoalue. Keittoalueen ja FlexPlus-keittoalueen näytöt palavat.

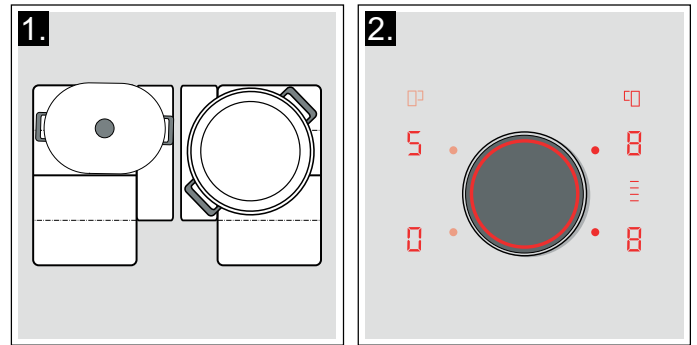

FlexPlus-keittoalue on aktivoitu.

Deaktivointi

Ota astia pois keittoalueelta. Näytöt sammuvat. FlexPlus-keittoalue on deaktivoitu.

Aikatoiminnot

Keittotasossa on ajastintoiminto:

- Kypsennysajan ohjelmointi
- Minuuttikello
- Ajanottokello-toiminto

Kypsennysajan ohjelmointi

Keittoalue kytkeytyy automaattisesti pois päältä, kun asetettu aika on kulunut.

Toimi näin:

1. Valitse keittoalue ja haluamasi tehoalue.
2. Kosketa symbolia I→I. Keittoalueen näyttö I→I palaa. Ajastimen näytössä palaa 00.



3. Valitse monitoimivalitsimella haluamasi kypsennysaika.



Kypsennysaika alkaa kulua.

Huomautuksia

- Kaikille keittoalueille voidaan asettaa automaattisesti sama kypsennysaika. Asetettu aika kuluu kullekin keittoalueelle toisistaan riippumatta. Tietoja keittoajan automaattisesta ohjelmoinnista löydät kappaleesta → "Perusasetukset"
- Jos muuntuva keittoalue valitaan ainoaksi keittoalueeksi, asetettu aika on koko keittoalueella sama.
- Jos yhdistetyllä keittoalueella valitaan Move-toiminto, asetettu aika on kolmelle keittoalueelle sama.

Paistotunnistin

Jos keittoalueelle ohjelmoidaan kypsennysaika ja paistotunnistin on aktivoitu, kypsennysaika alkaa kulua vasta, kun valittu lämpötila on saavutettu.

Ajan muuttaminen tai aika-asetuksen poistaminen

Valitse keittoalue ja kosketa sitten symbolia I→I.

Muuta kypsennysaikaa monitoimivalitsimella tai säätöalueella tai aseta 00, jos haluat poistaa kypsennysaika-asetuksen.

Ajan päättymisen jälkeen

Keittoalue kytkeytyy pois päältä. Kuulet äänimerkin, keittoalueen näytössä näkyy 0 ja ajastimen näyttöön ilmestyy minuutin ajaksi 00. Keittoalueen näyttö I→I vilkkuu. Kosketa jotain symbolia; näytöt sammuvat ja äänimerkki lakkaa kuulumasta.

Huomautuksia

- Jos kypsennysaika ohjelmoitiin useammalle keittoalueelle, ajastimen näyttöön ilmestyy aina aikaisimmin päättyvä kypsennysaika. Keittoalueen näyttö I→I palaa.
- Keittoalueen jäljellä olevan kypsennysajan haku näyttöön: valitse kyseinen keittoalue. Kypsennysaika näkyy näytössä 10 sekuntia.
- Voit asettaa kypsennysajan 99 minuuttiin asti.

Minuuttikello

Minuuttikellolla voit asettaa ajan 99 minuuttiin asti.

Kello toimii keittoalueista ja muista asetuksista riippumatta. Tämä toiminto ei kytke keittoaluetta automaattisesti pois päältä.

Toiminto säädetään näin

1. Kosketa symbolia 0, ajastimen näyttöön ilmestyvät 00 ja näyttö —.
2. Valitse haluamasi aika monitoimivalitsimella.
3. Kosketa uudelleen symbolia 0 vahvistaaksesi valitun ajan. Aika alkaa kulua.

Ajan muuttaminen tai aika-asetuksen poistaminen

Kosketa symbolia 0 ja muuta aikaa monitoimivalitsimella tai aseta se arvoon 00.

Ajan päättymisen jälkeen



Kuulet äänimerkin minuutin ajan. Ajastimen näytössä vilkkuu symboli 00. Kosketa uudelleen symbolia 0, näytöt sammuvat ja äänimerkki lakkaa kuulumasta.

Ajanottokello-toiminto

Ajanottokello-toiminto näyttää aktivoinnista lähtien kuluneen ajan.



Se toimii keittoalueista ja muista asetuksista riippumatta. Tämä toiminto ei kytke keittoaluetta automaattisesti pois päältä.

Aktivointi

Kosketa symbolia . Ajastimen näytössä palaa symboli  ja näyttö .

Aika alkaa kulua.

Deaktivointi

Kosketa symbolia . Ajastimen näytössä näkyvät  ja ne sammuvat sitten.

Toiminto on deaktivoitu.

Huomautus: Ajanottokellon deaktivoinniseksi pitää tämän toiminnon olla valittuna.

PowerBoost-toiminto

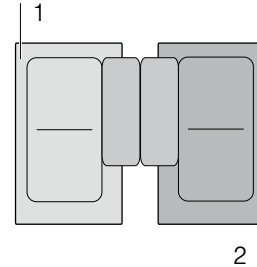

PowerBoost-toiminnolla voidaan kuumentaa suuria vesimääriä nopeammin kuin tehoalueella .

Tämä toiminto voidaan aktivoida keittoalueelle silloin, kun saman ryhmän toinen keittoalue ei ole käytössä (ks. kuva).







Huomautus: Muuntuvalla alueella voidaan Powerboost-toiminto aktivoida myös, kun keittoaluetta käytetään ainoana keittoalueena.

Aktivointi

1. Valitse keittoalue.
2. Kosketa symbolia . Näytöt  ja  palavat. Toiminto on aktivoitu.

Deaktivointi

1. Valitse keittoalue.
2. Kosketa symbolia . Näytöt  ja  sammuvat. Keittoalueen näytössä palaa tehoalue . Toiminto on deaktivoitu.

Huomautus: PowerBoost-toiminto voi kytkeytyä tietyissä olosuhteissa automaattisesti pois päältä keittotason sisäisten elektroniikkaelementtien suojaamiseksi.

ShortBoost-toiminto

ShortBoost-toiminnolla keittoastia voidaan kuumentaa nopeammin kuin tehoalueella **9**.

Valitse toiminnon deaktivoinnin jälkeen ruokiin sopiva tehoalue.

Tämä toiminto voidaan aktivoida keittoalueelle silloin, kun saman ryhmän toinen keittoalue ei ole käytössä (ks. kuva).

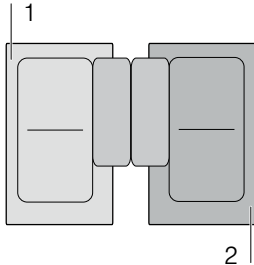

Huomautus: Muuntuvalle keittoalueelle voidaan aktivoida myös ShortBoost-toiminto, jos sitä käytetään yhtenä yksittäisenä keittoalueena.

Käyttöä koskevat suositukset

- Käytä aina keittoastiaa, jota ei ole lämmitetty etukäteen.
- Käytä kattiloita ja pannuja, joiden pohja on tasainen. Älä käytä ohutpohjaisia astioita.
- Älä kuumenna ilman valvontaa tyhjää keittoastiaa, öljyä, voita tai rasvaa.
- Älä laita keittoastialle kantta.
- Aseta keittoastia keittoalueen keskelle. Varmista, että astian pohjan halkaisija vastaa keittoalueen kokoa.
- Ohjeita keittoastian tyypistä, koosta ja sijoituksesta löydät kappaleesta → "Keittäminen induktiotekniikalla"

Aktivointi

1. Valitse keittoalue.
2. Kosketa symbolia **P** kaksi kertaa. Näytöt **P** ja **☐** palavat.

Toiminto on aktivoitu.

Deaktivointi

1. Valitse keittoalue.
2. Kosketa symbolia **P**. Näytöt **P** ja **☐** sammuvat. Keittoalueen näytössä palaa tehoalue **9**.

Toiminto on deaktivoitu.

Huomautus: Tämä toiminto kytkeytyy 30 sekunnin kuluttua automaattisesti pois päältä.

Lämpimänäpito toiminto

Tämä toiminto sopii suklaan tai voin sulattamiseen ja ruokien lämpimänä pitämiseen.

Aktivointi

1. Valitse haluamasi keittoalue.
2. Kosketa seuraavien 10 sekunnin aikana symbolia **L**. Näytössä palaa **L**. Toiminto on aktivoitu.

Deaktivointi

1. Valitse keittoalue.
2. Kosketa symbolia **L**. Näyttö **L** sammuu. Keittoalue kytkeytyy pois päältä ja näytössä palaa jälkilämmön näyttö. Toiminto on deaktivoitu.

Asetusten siirtäminen

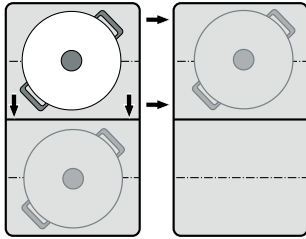

Tällä toiminnolla voidaan siirtää tehoalue ja ohjelmoitu kypsennysaika yhdeltä keittoalueelta toiselle.

Jos haluat siirtää asetukset, aseta astia päälle kytketyltä keittoalueelta toiselle keittoalueelle.



Huomautus: Lisätietoja keittoastian oikeasta sijoituksesta löydät luvusta → "Muuntuva alue"

Aktivointi

1. Siirrä keittoastia päälle kytketyltä keittoalueelta toiselle keittoalueelle.
Alkuperäisen keittoalueen kohdalla vilkkuu tehoalue. Astia tunnustetaan, ja uuden keittoalueen näytössä vilkkuvat aikaisemmin valittu tehoalue ja symboli .
2. Valitse uusi keittoalue vahvistaaksesi asetukset. Alkuperäisen keittoalueen tehoalue asetetaan arvoon .

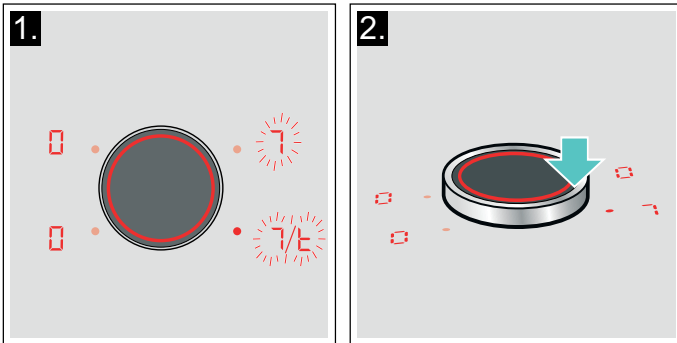

Toiminto on aktivoitu.

Asetukset siirrettiin uudelle keittoalueelle.

Huomautuksia

- Siirrä keittoastia keittoalueelle, joka ei ole kytketty päälle, jota et ole vielä ennakoasettanut tai jolla ei aikaisemmin ollut toista keittoastiaa.
- PowerBoost- tai ShortBoost-toiminto voidaan siirtää vasemmalta oikealle tai oikealta vasemmalle vain, kun mikään keittoalue ei ole aktiivinen.
- Jos asetat uuden keittoastian toiselle keittoalueelle ennen kuin olet vahvistanut asetukset, tämä toiminto on käytettävissä molemmille keittoastioille.
- Jos siirrät useampia astioita, toiminto on käytettävissä vain viimeksi siirretylle astialle.

Paistotunnistin

Tällä toiminnolla voidaan paistaa siten, että pannun lämpötila pysyy sopivana.

Tällä toiminnolla varustetut keittoalueet on merkitty paistotoiminnon symbolilla.

Paistamisen edut

- Keittoalue kuumenee vain, kun se on lämpötilan ylläpitämiseksi tarpeen. Näin säästyy energiaa, eikä öljy tai rasva ylikuumene.
- Paistotoiminto ilmoittaa, milloin tyhjä pannu on saavuttanut optimaalisen lämpötilan öljyn ja sen jälkeen elintarvikkeiden lisäämiselle.

Huomautuksia

- Älä laita pannulle kantta. Toiminto ei muutoin aktivoidu oikein. Voit käyttää roiskesuojaa rasvaroiskeiden välttämiseksi.
- Käytä paistamiseen sopivaa öljyä tai rasvaa. Jos käytät voita, margariinia, extra virgin luomuoliiviöljyä tai laardia, aseta lämpötilateho 1 tai 2.
- Älä kuumenna ilman valvontaa tyhjää pannua tai pannua, jossa on ruokaa.
- Jos keittoalueen lämpötila on suurempi kuin keittoastian tai päinvastoin, paistotunnistin ei aktivoidu oikein.

Pannut paistotunnistinta varten

Paistotunnistinta varten on saatavana erityisesti tähän tarkoitukseen sopivia pannuja. Voit hankkia tämän lisävarusteen jälkikäteen alan liikkeestä tai teknisen huoltopalvelumme kautta. Ilmoita hankkiessasi aina tuotteen numero.

- Z9451X0 Pannu, halkaisija 15 cm.
- Z9452X0 Pannu, halkaisija 19 cm.
- Z9453X0 Pannu, halkaisija 21 cm.
- Z9455X0 Pannu, halkaisija 28 cm. Suositellaan vain FlexPlus-keittoalueelle.
- Z9417X2 Teppan Yaki. Suositellaan vain muuntuvalle keittoalueelle.
- Z9416X2 Grillilevy. Suositellaan vain muuntuvalle keittoalueelle.

Pannuissa on tarttumaton pinnoite, joten paistamiseen tarvitaan vain vähän öljyä.

Huomautuksia

- Paistotunnistin on suunniteltu erityisesti tätä pannutyyppiä varten.
- Varmista, että pannun pohjan halkaisija vastaa keittoalueen kokoa. Laita pannu keittoalueen keskelle.
- Muuntuvalle keittoalueella on mahdollista, että paistotunnistin ei aktivoidu, jos pannun koko on eri tai pannu on sijoitettu epäedullisesti. Katso luku → "Muuntuva alue".
- Muut pannut voivat ylikuumentua. Lämpötila voi asettua valitun lämpötehon alapuolelle tai yläpuolelle. Kokeile ensin alhaisemmalla lämpötilatasolla ja muuta sitä tarvittaessa.

Lämpötilatasot

Lämpöteho	Sopii seuraaville	
1	hyvin matala	Kastikkeiden valmistaminen ja kokoon keittäminen, vihannesten hauduttaminen ja ruokien paistaminen extra virgin luomuoliiviöljyllä, voilla tai margariinilla.
2	matala	Ruokien paistaminen extra virgin luomuoliiviöljyllä, voilla tai margariinilla, esim. munakkaat.
3	keskimääräinen - matala	Kalan ja paksujen paistettavien tuotteiden paistaminen, esim. jauhelihipihvit, makkarat.
4	keskitaso - korkea	Pihvien, medium tai well done, paneerattujen pakasteiden ja ohuiden paistotuotteiden, esimerkiksi leikkeleiden, suikalelihan ja vihannesten paistaminen.
5	korkea	Ruokien paistaminen korkeassa lämpötilassa, esim. pihvit, rare (verinen) tai medium, perunaohukaiset ja paistetut perunat.

Taulukko

Taulukossa on lueteltu sopivat lämpötilatasot kullekin ruokalajille. Paistoaika voi vaihdella ruokien tyyppin, painon, koon ja laadun mukaan.

Asetettu lämpötilataso vaihtelee käytettävän paistinpannun mukaan.

Esikuumenna tyhjää pannua, lisää öljy ja elintarvikkeet, kun kuulet äänimerkin.

	Lämpöteho	Kokonaispaistoaika äänimerkistä (min)
Liha		
Leike, paneroimaton ¹	4	6 - 10
Leike, paneroitu ¹	4	6 - 10
Filee ²	4	6 - 10
Kyljykset ¹	3	10 - 15
Cordon bleu ¹	4	10 - 15
Wieninleike ¹	4	10 - 15
Pihvi, rare (3 cm paksu) ²	5	6 - 8
Pihvi, medium (3 cm paksu) ²	5	8 - 12
Pihvi, well done (3 cm paksu) ¹	4	8 - 12
Linnunrinta (2 cm paksu) ¹	3	10 - 20
Suikaleliha ³	4	7 - 12
Gyros ³	4	7 - 12
Pekoni ¹	2	5 - 8
Jauheliha ³	4	6 - 10
Hampurilaispihvi (1,5 cm paksu) ¹	3	6 - 15
Frikadellit (2 cm paksut) ¹	3	10 - 20
Täytetyt frikadellit ¹	3	10 - 20
Keitetyt bratwurstit ¹	3	8 - 20

¹ Käännä useita kertoja.

² Laita öljy ja elintarvike pannuun, kun kuuluu äänimerkki.

³ Sekoita säännöllisesti.

⁴ Laita voi ja elintarvike pannuun, kun kuuluu äänimerkki.

⁵ Kokonaiskesto annosta kohden. Paista yksitellen.

⁶ Lisää vesi, kun kuuluu äänimerkki. Lisää elintarvike, kun vesi kiehuu.

⁷ Lisää elintarvike, kun kuuluu äänimerkki.

	Lämpöteho	Kokonaispaisto-aika äänimerkistä (min)
Raa'at bratwurstit ¹	3	8 - 20
Kala		
Kalafilee, paneroimaton ¹	4	10 - 20
Kalafilee, paneroitu ¹	3	10 - 20
Katkaravut ¹	4	4 - 8
Meriravun pyrstöt ¹	4	4 - 8
Kala, paistettu, kokonainen ¹	3	10 - 20
Munaruokat		
Voissa paistetut kananmunat ⁴	2	2 - 6
Öljyssä paistetut kananmunat ²	4	2 - 6
Munakokkeli ³	2	4 - 9
Munakas ⁵	2	3 - 6
Pannukakku ⁵	5	1,5 - 2,5
Köyhät ritarit ⁵	3	4 - 8
Kaiserschmarrn-pannukakku ⁵	3	10 - 15
Vihannekset ja palkovihannekset		
Valkosipuli ³	2	2 - 10
Sipulien kuullottaminen ³	2	2 - 10
Paahdetut sipulit ³	3	5 - 10
Kesäkurpitsa ¹	3	4 - 12
Munakoiso ¹	3	4 - 12
Paprika ¹	3	4 - 15
Vihreän parsan paistaminen ¹	3	4 - 15
Sienet ³	4	10 - 15
Vihannesten haudutus öljyssä ³	1	10 - 20
Vihannesten glaseeraus ³	3	6 - 10
Perunat		
Paistetut perunat kuoriperunoista ³	5	6 - 12
Paistetut perunat raa'oista perunoista ³	4	15 - 25
Perunapaistikkaat ⁵	5	2,5 - 3,5
Sveitsiläinen rösti ⁴	2	50 - 55
Glaseeratut perunat ³	3	10 - 15
¹ Käännä useita kertoja.		
² Laita öljy ja elintarvike pannuun, kun kuuluu äänimerkki.		
³ Sekoita säännöllisesti.		
⁴ Laita voi ja elintarvike pannuun, kun kuuluu äänimerkki.		
⁵ Kokonaiskesto annosta kohden. Paista yksitellen.		
⁶ Lisää vesi, kun kuuluu äänimerkki. Lisää elintarvike, kun vesi kiehuu.		
⁷ Lisää elintarvike, kun kuuluu äänimerkki.		

	Lämpöteho	Kokonaispaistoaika äänimerkistä (min)
Kastikkeet		
Tomaattikastike vihannesten kera ³	1	25 - 35
Bechamelkastike ³	1	10 - 20
Juustokastike ³	1	10 - 20
Kastikkeen keittäminen kokoon ³	1	25 - 35
Makeat kastikkeet ³	1	15 - 25
Pakasteet		
Leike ¹	4	15 - 20
Cordon bleu ¹	4	10 - 30
Linnunrinta ¹	4	10 - 30
Kananugetit ¹	4	10 - 15
Gyros ³	4	10 - 15
Kebab ³	4	10 - 15
Kalafilee, paneroimaton ¹	3	10 - 20
Kalafilee, paneroitu ¹	3	10 - 20
Kalapuikot ¹	4	8 - 12
Ranskanperunoiden paistaminen ³	5	4 - 6
Pannuruoat ³	3	6 - 10
Kevätkääryleet ¹	4	10 - 30
Camembert-juusto ¹	3	10 - 15
Muut		
Camembert-juusto ¹	3	7 - 10
Krutongit ³	3	6 - 10
Kuivat valmisruoat ⁶	1	5 - 10
Mantelien paahtaminen ⁷	4	3 - 15
Pähkinöiden paahtaminen ⁷	4	3 - 15
Pinjansiementen paahtaminen ⁷	4	3 - 15
¹ Käännä useita kertoja.		
² Laita öljy ja elintarvike pannuun, kun kuuluu äänimerkki.		
³ Sekoita säännöllisesti.		
⁴ Laita voi ja elintarvike pannuun, kun kuuluu äänimerkki.		
⁵ Kokonaiskesto annosta kohden. Paista yksitellen.		
⁶ Lisää vesi, kun kuuluu äänimerkki. Lisää elintarvike, kun vesi kiehuu.		
⁷ Lisää elintarvike, kun kuuluu äänimerkki.		

Teppan Yaki ja Grill muuntuvalle Flex-alueelle

Grill





































Grill mukautuu muuntuvaan Flex-alueeseen. Voit valmistaa suuret ja pienet määrät lihaa, kalaa, tuoreita vihanneksia ja leipää hyvin pienessä öljymäärässä terveellisesti ja helposti. Urien ansiosta ruoat imevät itseensä tavallista vähemmän rasvaa. Käyttö on helppoa, ja ruoat näyttävät ja maistuvat yhtä hyviltä kuin perinteisessä grillissä valmistettuina. Laita grilliin tai ruoan pinnalle vähän öljyä, jotta lämpö siirtyy helpommin.

























Teppan Yaki

Teppan Yaki on varuste, jonka avulla voit valmistaa lihaa, kalaa, äyriäisiä, vihanneksia, jälkiruokia ja leipää helposti ja terveellisesti hyvin pienellä öljymäärällä. Teppan Yaki mukautuu täydellisesti muuntuvaan Flex-alueeseen. Elintarvikkeet ovat suorassa kosketuksessa levyyn ja lämpö siirtyy tasaisesti, jolloin elintarvikkeiden rakenne, väri ja mehukkuus säilyvät paistettaessa ja ruskistettaessa.

Seuraavassa taulukossa on valikoima elintarvikkeiden mukaan lajiteltuja ruokia. Lämpötila ja kypsennysaika riippuvat elintarvikkeen määrästä, tilasta ja laadusta.

Huomautus: Säädä muuntuva Flex-alue yksittäisenä keittoalueena, jotta saat aktivoitua toiminnon asianmukaisesti.

	Keittoastia	Lämpötilataso	Kokonaispaistoaika äänimerkittä (min)
Liha			
Leike, paneroimaton ¹	 / 	4	6 - 10
Filee ¹	 / 	4	6 - 10
Kyljykset ¹	 / 	3	10 - 15
Pihvi, rare (3 cm paksu) ¹	 / 	5	6 - 8
Pihvi, medium (3 cm paksu) ¹	 / 	5	8 - 12
Pihvi, well done (3 cm paksu) ¹	 / 	4	8 - 12
Linnunrinta (2 cm paksu) ¹	 / 	3	10 - 20
Pekoni ¹	 / 	3	5 - 8
Hampurilainen ¹	 / 	3	6 - 15
Ruokamakkarat ¹	 / 	4	8 - 20
Makkarat, raa'at ¹	 / 	4	8 - 20
Gyros ²		4	7 - 12
Jauheliha ²		4	6 - 10
Kala ja äyriäiset			
Kalafilee, paneroimaton ¹	 / 	4	10 - 20
Ravunpyrstöt ¹	 / 	4	4 - 8
Katkaravut ¹	 / 	4	4 - 8
Kokonaisen kalan paistaminen ¹	 / 	3	15 - 30
Vihannekset			
Kesäkurpitsa ¹	 / 	3	4 - 12
Munakoisot ¹	 / 	3	4 - 12
¹ Laita öljy (mikäli tarpeen) ja elintarvike pannuun, kun kuuluu äänimerkki. Käännä tarvittaessa			
² Laita öljy (mikäli tarpeen) ja elintarvike pannuun, kun kuuluu äänimerkki. Sekoita säännöllisesti.			
³ Laita voi ja elintarvike pannuun, kun kuuluu äänimerkki. Käännä tarvittaessa.			
⁴ Laita öljy (mikäli tarpeen) ja elintarvike pannuun, kun kuuluu äänimerkki. Kokonaiskesto annosta kohden. Paista yksitellen.			
⁵ Laita öljy (hiero elintarvikkeiden pintaan) ja elintarvike pannuun, kun kuuluu äänimerkki. Käännä tarvittaessa.			
⁶ Laita elintarvike pannuun, kun kuuluu äänimerkki.			

	Keittoastia	Lämpötilataso	Kokonaispaisto-aika äänimerkistä (min)
Paprika ¹	 / 	3	4 - 15
Vihreän parsan paistaminen ¹	 / 	3	4 - 15
Sienet ²	 / 	4	10 - 15
Valkosipuli ²		2	2 - 10
Sipulien kuullottaminen ²		2	2 - 10
Vihannesten glaseeraus ²		3	6 - 10
Perunat			
Paistetut perunat kuoriperunoista ²		5	6 - 12
Perunapaistikkaat ⁴		5	2,5 - 3,5
Glaseeratut perunat ²		3	10 - 15
Munaruokat			
Voissa paistetut kananmunat ³		2	2 - 6
Öljyssä paistetut kananmunat ¹		4	2 - 6
Munakokkeli ²		2	4 - 9
Munakas ⁴		2	3 - 6
Pannukakku ⁴		5	1,5 - 2,5
Köyhät ritarit ⁴		3	4 - 8
Kaiserschmarrn-pannukakku ⁴		3	10 - 15
Muuta			
Paahtaminen ⁵	 / 	4	4 - 6
Krutongit ²		3	6 - 10
Mantelien paahtaminen ⁶		4	3 - 15
Pähkinöiden paahtaminen ⁶		4	3 - 15
Pinjansiementen paahtaminen ⁶		4	3 - 15

¹ Laita öljy (mikäli tarpeen) ja elintarvike pannuun, kun kuuluu äänimerkki. Käännä tarvittaessa

² Laita öljy (mikäli tarpeen) ja elintarvike pannuun, kun kuuluu äänimerkki. Sekoita säännöllisesti.

³ Laita voi ja elintarvike pannuun, kun kuuluu äänimerkki. Käännä tarvittaessa.

⁴ Laita öljy (mikäli tarpeen) ja elintarvike pannuun, kun kuuluu äänimerkki. Kokonaiskesto annosta kohden. Paista yksitellen.

⁵ Laita öljy (hiero elintarvikkeiden pintaan) ja elintarvike pannuun, kun kuuluu äänimerkki. Käännä tarvittaessa.

⁶ Laita elintarvike pannuun, kun kuuluu äänimerkki.

Pyyhintäsuoja

Jos pyyhki ohjauspaneelia keittotason ollessa päällä, asetukset voivat muuttua. Tämän välttämiseksi keittotasossa on toiminto, jolla ohjauspaneeli lukitaan puhdistusta varten.

Aktivointi: poista monitoimivalitsin. Näyttö  palaa. Ohjauspaneeli on lukittu 35 sekunniksi. Ohjauspaneelin pinta voidaan nyt puhdistaa ilman, että asetukset muuttuvat.

Deaktivointi: ohjauspaneelin lukitus vapautuu 35 sekunnin kuluttua. Jos haluat lopettaa toiminnon aikaisemmin, aseta monitoimivalitsin taas paikalleen ja kierrä valitsinta, kunnes näyttö  sammuu.

Huomautuksia

- Hälytin näyttää lukituksen aktivoinnista alkaen kuluneen ajan. Kuulet äänimerkin 30 sekunnin kuluttua aktivoinnin jälkeen. Tämä kertoo, että toiminto päättyy pian.
- Puhdistuslukitus ei vaikuta pääkytkimeen. Keittotaso voidaan kytkeä milloin tahansa pois päältä.

Automaattinen turvakatkaisu

Jos keittoalue on pidemmän aikaa käytössä eikä mitään säätöjä muuteta, automaattinen turvakatkaisu aktivoituu.

Keittoalue lakkaa kuumenemasta. Keittoalueen näytössä vilkkuvat vuorotellen **F**, **G** ja jälkilämmön näyttö **h** tai **H**.

Kun jotain symbolia kosketetaan, näyttö sammuu. Keittoalue voidaan nyt säätää uudelleen.

Automaattisen turvakatkaisun aktivoitumisen ajankohta riippuu säädetyistä tehoalueesta (1 - 10 tuntia).

Perusasetukset

Laitteessa on erilaisia perusasetuksia. Nämä perusasetukset voidaan muuttaa käyttäjän tarpeiden mukaan.

Näyttö	Toiminto
c 1	Lapsilukko 0 Manuaalinen*. 1 Automaattinen. 2 Toiminto deaktivoitu.
c 2	Äänimerkit 0 Vahvistuksen ja virhetoiminnon äänimerkki on kytketty pois päältä. 1 Vain virhetoiminnon äänimerkki on päällä. 2 Vain vahvistuksen äänimerkki on päällä. 3 Kaikki äänimerkit on kytketty päälle.*
c 3	Energiankulutuksen näyttö 0 Deaktivoitu.* 1 Aktivoitu.
c 5	Kypsennysajan automaattinen ohjelmointi 00 Kytkeyty pois päältä.* 0 1:99 Aika automaattiseen pois päältä kytkeytymiseen.
c 6	Ajastintoiminnon äänimerkin kesto 1 10 sekuntia. 2 30 sekuntia. 3 1 minuutti.*
c 7	Power-Management-toiminto. Keittoalueen kokonaistehon rajoittaminen Käytettävissä olevat asetukset riippuvat keittotason maksimitehosta. 0 Deaktivoitu. Keittotason maksimiteho. */** 1 1000 W vähimmäisteho. 1. 1500 W ... 3 3000 W suositus 13 ampeerille. 3. 3500 W suositus 16 ampeerille. 4 4000 W 4. 4500 W suositus 20 ampeerille. ... 9 tai 9. Keittotason maksimiteho.**
c 9	Keittoalueen valinta-aika 0 Rajoittamaton: viimeksi asetettu keittoalue pysyy valittuna.* 1 Rajoitettu: keittoalue pysyy valittuna vain muutaman sekunnin ajan.
c 11	Move-toiminnon ennakoasetettujen tehoalueiden muuttaminen -9 Ennakoasetettu tehoalue etummaiselle keittoalueelle. -5 Ennakoasetettu tehoalue keskimmaiselle keittoalueelle. -1 Ennakoasetettu tehoalue takimmaiselle keittoalueelle.

c 12	Keittoastian ja kypsennystuloksen tarkastaminen
0	Ei sovellu
1	Ei optimaalinen
2	Soveltuu

c 0	Palautus vakioasetuksiin
0	Yksilölliset asetukset.*
1	Palautus tehdasasetuksiin.

*Tehdasasetus

**Keittotason maksimiteho ilmoitetaan tyyppikilvessä.

Näin pääset perusasetuksiin:

Keittotason pitää olla pois päältä.

1. Kytke keittotaso päälle.
2. Pidä seuraavien 10 sekunnin aikana symboli  painettuna n. 3 sekunnin ajan. Ensimmäiset neljä näyttöä ilmaisevat tuotetiedot. Kierrä monitoimivalitsinta nähdäksesi yksittäiset näytöt.

Tuotetiedot	Näyttö
Asiakaspalveluindeksi (KI)	01
Sarjanumero	Fd
Sarjanumero 1	95.
Sarjanumero 2	05

3. Koskettamalla uudelleen symbolia  pääset perusasetuksiin. Näyttöissä palavat ennakoasetuksina **c 1** ja **0**.



4. Kosketa symbolia  niin monta kertaa, että näyttöön ilmestyy haluamasi toiminto.
5. Valitse sitten haluamasi asetus monitoimivalitsimella.

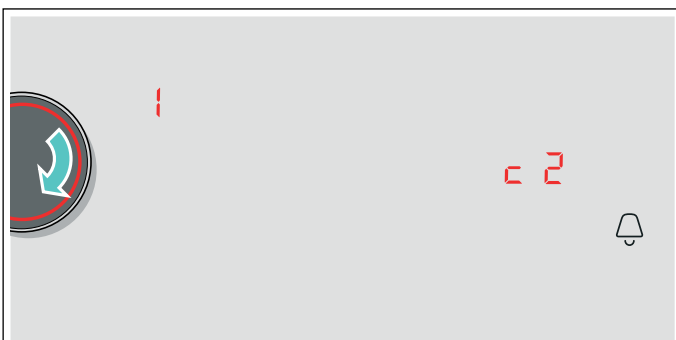

6. Kosketa symbolia  vähintään 3 sekunnin ajan.

Asetukset on tallennettu.

Perusasetuksista poistuminen

Sammuta keittotaso pääkytkimellä.

Energiankulutuksen näyttö

Tämä toiminto näyttää tämän keittotason viimeisen käytön aikaisen energiankulutuksen.

Näytössä näkyy kulutus kilowattitunteina 10 sekunnin ajan keittotason pois päältä kytkemisen jälkeen, esimerkiksi **1.08** kWh.

Näytön tarkkuus riippuu muun muassa sähköverkon jännitteen laadusta.

Ohjeet tämän toiminnon päälle kytkemisestä löydät luvusta → *"Perusasetukset"*

Keittoastiatesti

Tällä toiminnolla voidaan tarkastaa keittoastiasta riippuva keittämisen nopeus ja laatu.

Tulos on viitteellinen ja riippuu keittoastian ominaisuuksista ja käytetystä keittoalueesta.

1. Aseta kylmä keittoastia, jossa on n. 200 ml vettä, keskelle keittoaluetta, joka sopii halkaisijaltaan parhaiten astian pohjaan.
2. Siirry perusasetuksiin ja valitse asetus **c 12**.
3. Kierrä monitoimivalitsinta. Keittoalueiden näyttöissä vilkkuu **—**.
Toiminto on aktivoitu.

Keittoalueiden näyttöihin ilmestyvät 10 sekunnin kuluttua keittämisen laatua ja nopeutta koskevat tiedot.

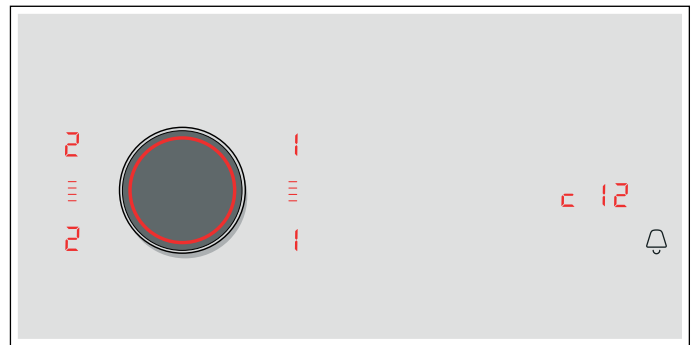

Tarkasta tulos seuraavan taulukon perusteella:

Tulos	
0	Keittoastia ei sovellu keittoalueelle eikä se sen tähden lämpene.*
1	Keittoastia lämpenee odotettua hitaammin, ja keittäminen ei sen tähden onnistu optimaalisesti.*
2	Keittoastia lämpenee asianmukaisesti ja keittäminen onnistuu kunnolla.
* Jos pienempi keittoalue on käytettävissä, testaa keittoastia uudelleen pienemmällä keittoalueella.	

Aktivoidaksesi toiminnon uudelleen kierrä monitoimivalitsinta.

Huomautuksia

- Muuntuva keittoalue muodostaa yhden keittoalueen; käytä tässä vain yhtä keittoastiaa.
- Jos käytetty keittoalue on paljon pienempi kuin keittoastian halkaisija, todennäköisesti vain astian keskikohta kuumenee eikä tulos voi olla paras mahdollinen tai tyydyttävä.
- Tietoja tästä toiminnosta löydät luvusta → *"Perusasetukset"*.
- Ohjeita keittoastian tyypistä, koosta ja sijoituksesta löydät luvuista → *"Keittäminen induktiotekniikalla"* ja → *"Muuntuva alue"*.

PowerManager

Power-Manager-toiminnolla voidaan säätää keittotason kokonaistehoa.

Keittotasoon on tehty tehtaalla ennakoasetukset. Laitteen maksimiteho on merkitty tyyppikilpeen. Power-Manager-toiminnolla voidaan arvoa muuttaa vastaamaan kulloisenkin sähköasennuksen vaatimuksia.

Jotta tätä säätöarvoa ei ylitetä, keittotaso jakaa käytettävissä olevan tehon automaattisesti päälle kytketyille keittoalueille.

Kun Power-Manager-toiminto on aktivoitu, keittoalueen teho voi laskea ajoittain nimellisarvon alapuolelle. Kun keittoalue kytketään päälle ja tehonrajoitus saavutetaan, keittoalueen näyttöön ilmestyy hetkeksi **_**. Laitte säätää ja valitsee korkeimman mahdollisen tehotason automaattisesti.

Lisätietoja keittotason kokonaistehon muutoksesta löydät kappaleesta → *"Perusasetukset"*

Home Connect

Tämä laite on WLAN-kelpoinen ja siihen voidaan lähettää asetuksia mobiililaitteella.

Jos laitetta ei yhdistetä kotiverkkoon, laite toimii ilman verkkoyhteyttä olevan keittotason tavoin. Keittotasoa voidaan aina käyttää ohjauspaneelin kautta.

Home Connect -toiminnon saatavuus riippuu kunkin maan Home Connect -palveluiden saatavuudesta. Home Connect -palvelut eivät ole käytettävissä kaikissa maissa. Lisätietoja löytyy osoitteesta www.home-connect.com.

Huomautuksia

- Keittotasoja ei ole tarkoitettu käytettäväksi ilman valvontaa - ruoanvalmistusta on valvottava.
- Noudata tässä käyttöohjeessa olevia turvallisuusohjeita ja varmista, että turvallisuusmääräykset täyttyvät myös silloin, kun käytät laitetta Home Connect App -sovelluksen kautta. Ota huomioon myös Home Connect App -sovelluksessa olevat ohjeet. → *"Tärkeitä turvaohjeita" sivulla 6*
- Voit lähettää laitteeseen asetuksia Home Connect App -sovelluksen kautta, jolloin on ne on vahvistettava itse laitteella. Laitetta ei voi käyttää kodin ulkopuolelta.
- Käyttö laitteesta käsin on aina etusijalla. Tänä aikana laitetta ei voida käyttää Home Connect App -sovelluksen kautta.

Asentaminen

Jotta asetuksia voidaan tehdä Home Connectin kautta, Home Connect -sovellus on asennettava mobiililaitteeseen ja tehtävä tarvittavat asetukset.



Tee asetukset seuraamalla sovelluksen kautta annettuja ohjeita.

Asetusten tekemistä varten pitää sovelluksen olla auki.



Automaattinen kirjautuminen kotiverkkoon

Tarvitset reitittimen, jossa on WPS-toiminto.

Tarvitset pääsyn reitittimeen. Jos näin ei ole, toimi kohdassa "Manuaalinen kirjautuminen kotiverkkoon" olevien vaiheiden mukaan.

1. Kytke keittotaso päälle.
2. Kosketa symbolia  3 sekunnin ajan. Tuotetiedot tulevat näkyviin.
3. Kosketa symbolia  niin monta kertaa, että näyttöön ilmestyy asetus **HC 1**. Keittoalueen näytössä palaa .



4. Aseta monitoimivalitsimella arvo **1**. Ohjauspaneelissa vilkkuu **1** ja symboli .
5. Paina reitittimen WPS-näppäintä 2 minuutin kuluessa. Keittotaso on yhdistetty verkkoon, kun symboli  ohjauspaneelissa ei enää vilku, vaan palaa jatkuvasti.

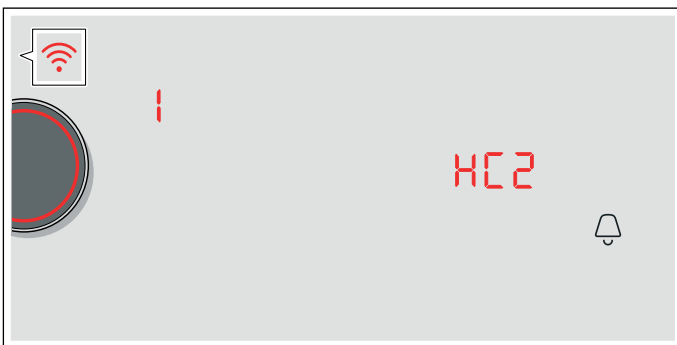

Huomautus:

Jos yhteyden muodostaminen ei onnistu, näkyviin tulee arvo **2** "yhdistä manuaalisesti". Kirjaa laite kotiverkkoon manuaalisesti tai käynnistä automaattinen yhdistäminen uudelleen. Laite yrittää automaattisesti saada yhteyden sovellukseen, ja näytössä näkyy asetus **HC 2**. Säästöalueella vilkkuu arvo **1**.



6. Käynnistä sovellus mobiilissa päätelaitteessa ja noudata automaattista verkkokirjautumista koskevia ohjeita. Verkkoon kirjautuminen on saatu päätökseen, kun keittoalueen näytössä näkyy arvo **0**.

Manuaalinen kirjautuminen kotiverkkoon

1. Kytke keittotaso päälle.
2. Kosketa symbolia  3 sekunnin ajan. Tuotetiedot tulevat näkyviin.
3. Kosketa symbolia  niin monta kertaa, että näyttöön ilmestyy asetus **HC 1**. Keittoalueen näytössä palaa .



4. Aseta monitoimivalitsimella arvo **2**. Ohjauspaneelissa vilkkuu **2** ja symboli .

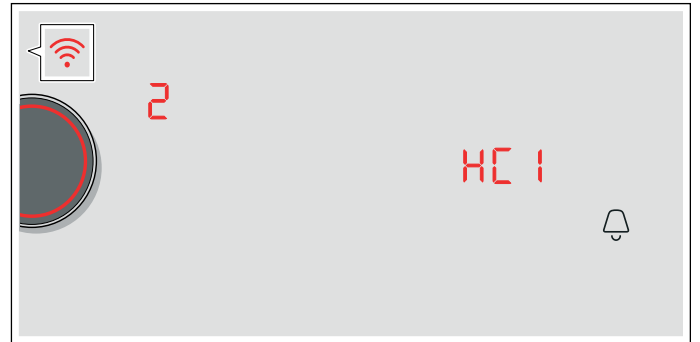

5. Kirjaa mobiililaitte keittotason verkkoon SSID-verkkotunnuksella "HomeConnect" ja salasanalla "HomeConnect".

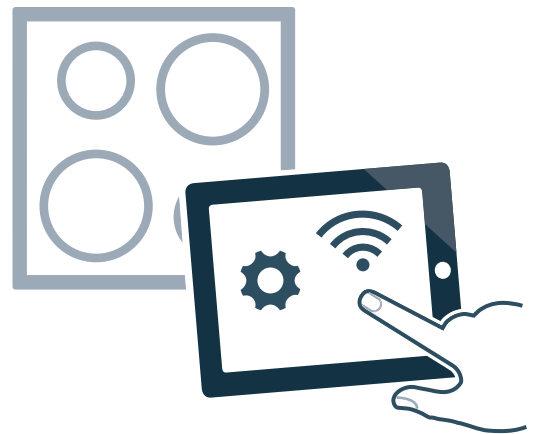

Keittotaso on yhdistetty verkkoon, kun symboli  ohjauspaneelissa ei enää vilku, vaan palaa jatkuvasti.

Laitte yrittää automaattisesti saada yhteyden sovellukseen, ja näytössä näkyy asetus **HC2**. Säätoalueella vilkkuu arvo **1**.

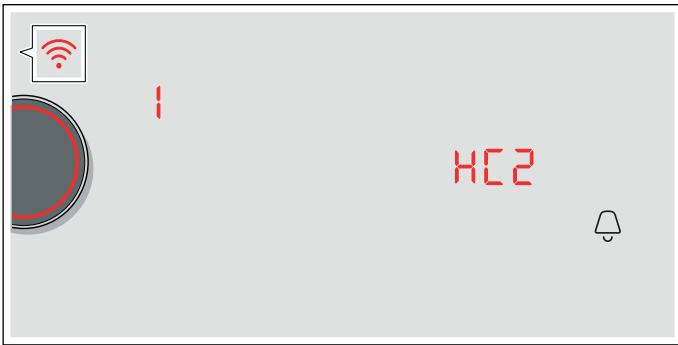

6. Käynnistä sovellus mobiililaitteessa ja noudata manuaalista verkkokirjautumista koskevia ohjeita. Verkkoon kirjautuminen on saatu päätökseen, kun keittoalueen näytössä näkyy arvo **0**.

Home Connect -asetukset

Voit muuttaa Home Connectia milloin tahansa tarpeidesi mukaan.

Saat verkkoa ja laitetta koskevat tiedot näkyviin, kun navigoit keittotason perusasetuksissa Home Connect -asetuksiin.

Näyttö	Toiminto
HC 1	Kirjautuminen kotiverkkoon (WLAN)
0	Ei yhdistetty / verkkoyhteyden katkaiseminen.
1	Yhdistä automaattisesti.
2	Yhdistä manuaalisesti.
3	Yhdistetty.
HC 2	Yhdistäminen sovelluksen kanssa
0	Ei yhdistetty.
1	Yhteyden luominen.
HC 3	Yhdistäminen WLANin kautta
0	Langaton moduuli poiskytketty.
1	Langaton moduuli päällekytketty.
HC 4	Asetukset sovelluksen kautta
0	Kytetty pois päältä.
1	Kytetty päälle.*
HC 5	Ohjelmistopäivitys
1	Päivitys käytettävissä ja valmis asennettavaksi.
2	Asennuksen käynnistäminen.
* Perusasetus	

Näyttö	Toiminto
HC 6	Huoltopalvelun etäyhteys
0	Ei sallittu.
1	Sallittu.
HC 7	WLAN-signaalin voimakkuus
0	Ei yhdistetty kotiverkkoon (WLAN).
1	Signaalin voimakkuus 1 (huono)
2	Signaalin voimakkuus 2 (keskitaso)
3	Signaalin voimakkuus 3 (hyvä)
HC 8	Yhteys Home Connect -palvelimeen
0	Ei yhdistetty.
1	Yhdistetty.
* Perusasetus	

Huomautuksia



- Asetus **HC 2** näkyy vain, kun laite on yhdistetty kotiverkkoon.
- Asetus **HC 3** näkyy vain, kun laite on jo aiemmin yhdistetty verkkoon.
- Asetus **HC 5** näkyy vain, kun käytettävissä on päivitys.
- Asetus **HC 6** näkyy vain, kun huoltopalvelu yrittää saada yhteyden laitteeseen. Voit lopettaa sallimasi yhteyden milloin tahansa.
- Asetukset **HC 7** ja **HC 8** näkyvät vain, kun voimassa on WLAN-yhteys.

WLANin deaktivointi

Kun Wi-Fi on aktivoitu, voit käyttää Home Connect -toimintoa.

Huomautus:

Laitte kuluttaa verkossa ollessaan valmiustilassa enintään 2 W.

1. Kytke keittotaso päälle.
2. Kosketa symbolia  3 sekunnin ajan. Tuotetiedot tulevat näkyviin.
3. Kosketa symbolia  niin monta kertaa, että näyttöön ilmestyy asetus **HC 3**. Keittoalueen näytössä palaa **1**.

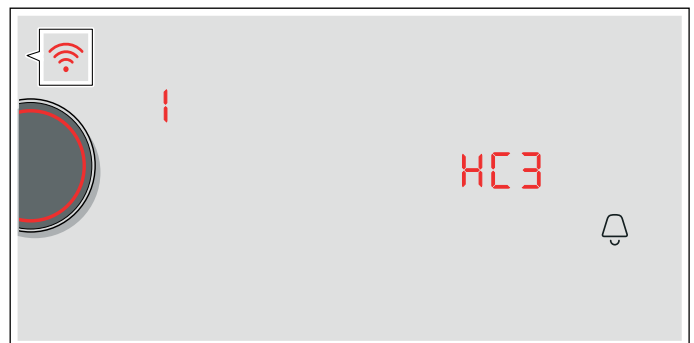



4. Aseta arvo 0 monitoimivalitsimella.
WLAN on deaktivoitu ja symboli  ohjauspaneelissa sammuu.

Irrottaminen verkosta



Voit erottaa keittotason verkosta milloin tahansa.

Huomautus:

Kun keittotaso on erotettu verkosta, käyttö Home Connectin avulla ei ole mahdollista.

1. Kytke keittotaso päälle.
2. Kosketa symbolia  3 sekunnin ajan. Tuotetiedot tulevat näkyviin.
3. Kosketa symbolia  niin monta kertaa, että näyttöön ilmestyy asetus HC 1.
Keittoalueen näytössä palaa 3.
4. Aseta arvo 0 monitoimivalitsimella.
Laitte on erotettu kotiverkosta ja symboli  ohjauspaneelissa sammuu.

Verkon yhdistäminen

1. Kytke keittotaso päälle.
2. Kosketa symbolia  3 sekunnin ajan. Tuotetiedot tulevat näkyviin.
3. Kosketa symbolia  niin monta kertaa, että näyttöön ilmestyy asetus HC 1.
Keittoalueen näytössä palaa 0.

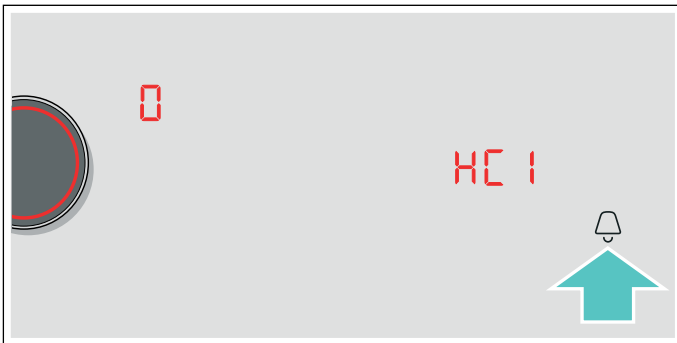



4. Aseta monitoimivalitsimella arvo 1 "Yhdistä automaattisesti" tai arvo 2 "Yhdistä manuaalisesti".
5. Noudata ohjeita kohdan → "Automaattinen kirjautuminen kotiverkkoon" tai → "Manuaalinen kirjautuminen kotiverkkoon" mukaan.

Yhdistäminen sovelluksen kanssa

Jos mobiililaitteeseesi on asennettu Home Connect -sovellus, voit yhdistää sen keittotason kanssa.

Huomautuksia

- Laitteen pitää olla yhdistettynä verkkoon.
- Sovelluksen on oltava auki ja sen asetusten valmiina.
- Jos liesituulettimeen on voimassa oleva suora yhteys, erota keittotaso ensin kotiverkosta ja aloita yhdistäminen uudelleen. → "Irrottaminen verkosta" sivulla 36 → "Verkon yhdistäminen" sivulla 36

1. Kytke keittotaso päälle.
2. Kosketa symbolia  3 sekunnin ajan. Tuotetiedot tulevat näkyviin.
3. Kosketa symbolia  niin monta kertaa, että näyttöön ilmestyy asetus HC 2.
Keittoalueen näytössä palaa 0.

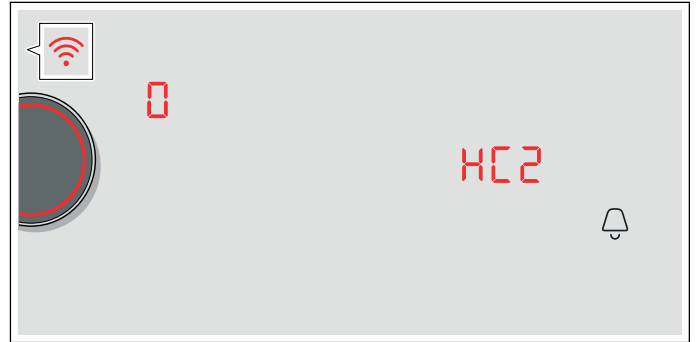



4. Aseta arvo 1 monitoimivalitsimella.
5. Noudata sovelluksen ohjeita, joilla yhteyden muodostaminen viedään päätökseen.

Asetukset sovelluksen kautta

Home Connect -sovelluksen avulla voit helposti tarkistaa keittotason perusasetukset ja lähettää keittoalueiden asetuksia keittotasolle.

Huomautuksia

- Perusasetusten muuttamista varten keittotason pitää olla pois päältä.
- Käyttö laitteesta käsin on aina etusijalla. Tänä aikana laitetta ei voida käyttää Home Connect App -sovelluksen kautta.
- Tehdasasetuksissa asetusten siirto on aktivoitu.
- Jos asetusten siirto on deaktivoitu, Home Connect -sovelluksessa näytetään vain keittotason käyttötilat.

1. Kytke keittotaso päälle.
2. Kosketa symbolia  3 sekunnin ajan. Tuotetiedot tulevat näkyviin.
3. Kosketa symbolia  niin monta kertaa, että näyttöön ilmestyy asetus HC 4.
4. Voit aktivoida asetusten siirron valitsemalla monitoimivalitsimella arvon 1; siirron deaktivointia varten valitse arvo 0.

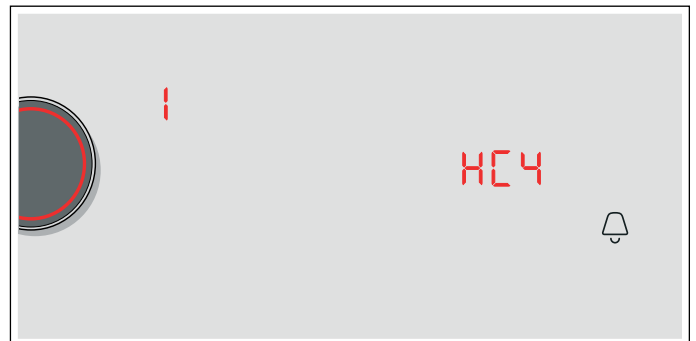

Keittoasetuksien vahvistaminen

Kun keittoasetukset siirretään keittoalueelle, näytössä alkaa asetuksesta riippuen vilkkua keittoalueen näyttö, ajastimen näyttö tai muutettu toiminto. Vahvista asetukset koskettamalla monitoimivalitsinta haluamasi keittoalueen kohdalta. Voit hylätä asetukset koskettamalla mitä tahansa muuta keittotason valitsinta.

Ohjelmistopäivitys

Ohjelmiston päivitystoiminnolla päivitetään keittotason ohjelmisto (esim. optimointi, virheiden korjaus, turvallisuuspäivitykset). Edellytyksenä on, että olet rekisteröitynyt Home Connect -käyttäjä, olet asentanut sovelluksen mobiililaitteeseen ja olet muodostanut yhteyden Home Connect -palvelimeen.

Kun ohjelmapäivitys on käytettävissä, saat siitä tiedon Home Connect -sovelluksen kautta, josta voit ladata päivityksen.

Kun lataus on onnistunut, voit käynnistää asennuksen keittotason perusasetusten (perusasetukset, asetus **HCS**) tai Home Connect App -sovelluksen kautta, kun olet paikallisessa verkossa.

Kun asennus on onnistunut, saat tiedon Home Connect App -sovelluksen kautta.

Huomautuksia

- Keittotasoa voidaan käyttää latauksen aikana.
- Sovellukseen tehdyistä asetuksista riippuen ohjelmistopäivitys voidaan ladata myös automaattisesti.
- Jos kyseessä on turvallisuuspäivitys, suosittelemme että se asennetaan mahdollisimman nopeasti.

Etädiagnoosi

Huoltopalvelu voi päästä käsiksi laitteeseesi etädiagnoosin avulla, kun esität huoltopalvelulle tätä koskevan toiveen, laitteesi on yhdistetty Home Connect -palvelimeen ja etädiagnoosi on käytettävissä maassa, jossa käytät laitetta

Huomautus: Lisätietoja ja ohjeita etädiagnoosin käytettävyydestä maassanne löydät paikallisilta verkkosivuilta: www.home-connect.com

Tietosuoja koskeva huomautus

Kun laite liitetään Internetiin liitettyyn WLAN-verkkoon ensimmäistä kertaa, laite välittää seuraavat tiedot Home Connect -palvelimelle (ensirekisteröinti):

- Yksiselitteinen laitetunniste (koostuu laiteavaimesta ja asennetun Wi-Fi-kommunikaatiomodulin MAC-osoitteesta).
- Wi-Fi-kommunikaatiomodulin turvallisuussertifikaatti (liitännän informaatioteknistä varmistusta varten).
- Kotilaitteen ajankohtainen ohjelma- ja laiteversio.
- Edellä mahdollisesti tehdyn tehdasasetuksiin palautuksen tila.

Tämä ensirekisteröinti valmistelelee Home Connect -toimintojen käytön ja se pitää tehdä vasta sitten, kun haluat käyttää Home Connect -toimintoja ensimmäistä kertaa.

Huomautus: Ota huomioon, että Home Connect -toimintoja voidaan käyttää vain Home Connect App -sovelluksen yhteydessä. Tietosuojaa koskevia tietoja voit hakea näyttöön Home Connect App -sovelluksessa.

Standardinmukaisuustodistus

Constructa Neff Vertriebs-GmbH vahvistaa täten, että laite ja sen toiminnot vastaavat direktiivin 2014/53/EU perusluonteisia vaatimuksia ja muita asiaankuuluvia määräyksiä.

Täydellinen radio- ja telepäätelaitteita (RED) koskeva vaatimustenmukaisuusvakuutus löytyy Internetistä sivulta www.neff-international.com laitteen tuotesivulta lisädokumenttien kohdasta.



2,4 GHz taajuusalue: 100 mW maks.
5 GHz taajuusalue: 100 mW maks.

	BE	BG	CZ	DK	DE	EE	IE	EL
	ES	FR	HR	IT	CY	LV	LT	LU
	HU	MT	NL	AT	PL	PT	RO	SI
	SK	FI	SE	UK	NO	CH	TR	

5 GHz WLAN (Wsätiloissai-Fi): käyttö vain si

Liesituulettimen yhdistäminen

Voit yhdistää tämän laitteen sopivan liesituulettimen kanssa ja ohjata sen avulla keittotason yläpuolella olevan liesituulettimen toimintoja.

Voit yhdistää laitteet usealla eri tavalla:

Home Connect

Jos molemmat laitteet ovat Home-Connect-kelpoisia, voit yhdistää ne Home Connect -sovelluksella.

Molempia laitteita voidaan ohjata sovelluksella ja ohjauspaneelin kautta.

Ota tätä varten huomioon mukana toimitettu Home Connect -materiaali ja luku Home Connect. → "Home Connect" sivulla 33



Laitteiden suora yhdistäminen

Jos laite yhdistetään suoraan liesituulettimen kanssa, liesituuletinta voidaan ohjata keittotason kautta. Kumpaakaan laitetta ei voida enää yhdistää kotiverkkoon tai sovellukseen. Molempia laitteita voidaan ohjata ohjauspaneelin kautta.

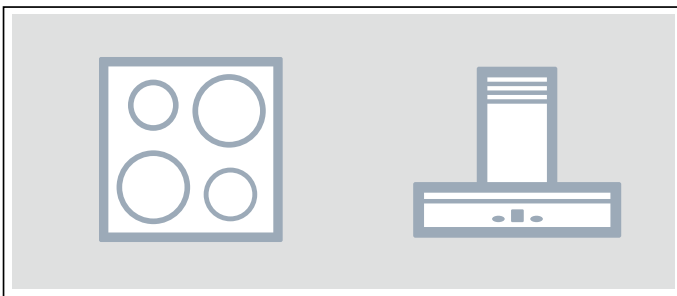

Laitteiden yhdistäminen kotiverkon kautta

Käytä tätä yhdistämistyyppiä, jos kumpikaan laite tai vain toinen laitteista on yhdistetty Home Connect -sovellukseen.

Jos laitteet yhdistetään toisiinsa kotiverkon kautta, voit käyttää sekä liesituulettimen ohjausta että keittotason Home Connect -toimintoja.

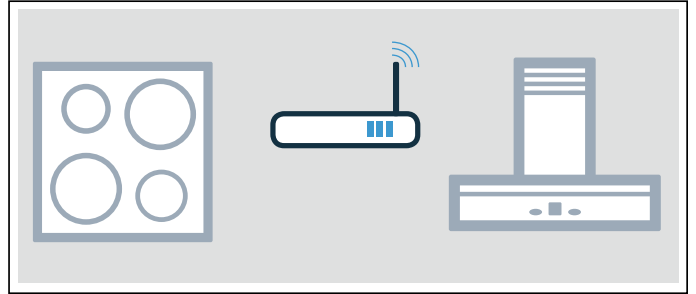

Huomautuksia

- Noudata liesituulettimen käyttöohjeessa olevia turvallisuusohjeita ja varmista, että turvallisuusmääräykset täyttyvät myös silloin, kun käytät laitetta keittotasokohtaisen tuuletinohjauksen kautta. → "Tärkeitä turvaohjeita" sivulla 6
- Käyttö liesituulettimen kautta on aina etusijalla. Tänä aikana laitetta ei voida käyttää keittotasokohtaisen tuuletinohjauksen kautta.
- Laite kuluttaa verkossa ollessaan valmiutilassa enintään 2 W.







Asentaminen

Jotta keittotason ja liesituulettimen yhteys voidaan asentaa, molempien laitteiden on oltava päällekytkettyinä.

Ota tätä varten huomioon kappale "Keittotason yhdistäminen" liesituulettimen käyttöohjeessa.

Suora yhteys

Jos yhdistät keittotason suoraan liesituulettimeen, yhteys kotiverkkoon ei enää ole mahdollinen etkä voi enää käyttää Home Connect -toimintoja.

1. Kytke keittotaso päälle.
2. Kosketa symbolia  3 sekunnin ajan. Tuotetiedot tulevat näkyviin.
3. Kosketa symbolia  niin monta kertaa, että näyttöön ilmestyy asetus  15.
Keittoalueen näytössä palaa .
4. Aseta monitoimivalitsimella arvo  1.
Keittoalueen näytössä vilkkuu .
5. Käynnistä yhteys 2 minuutin kuluessa liesituulettimesta.





Keittotaso on yhdistetty liesituulettimeen, kun keittoalueen näyttöön ilmestyy arvo  3. Kun olet poistunut asetusvalikosta, keittotason ohjauspaneelissa näkyvät keittotasokohtaisen tuuletinohjauksen symbolit.

Yhteys kotiverkon kautta

Tarvitset reitittimen, jossa on WPS-toiminto.

Tarvitset pääsyn reitittimeen. Jos näin ei ole, seuraa ohjeita "Suora yhteys".



Varmista aluksi, että liesituuletin on liitetty sovellukseen tai se on kotiverkossa.

1. Kytke keittotaso päälle.
2. Kosketa symbolia  3 sekunnin ajan. Tuotetiedot tulevat näkyviin.
3. Kosketa symbolia  niin monta kertaa, että näyttöön ilmestyy asetus **c 15**. Keittoalueen näytössä palaa  (ei yhdistetty) tai  (yhdistetty kotiverkkoon).
4. Aseta monitoimivalitsimella arvo **1**. Keittoalueen näytössä vilkkuu **1**.
5. Jos laite ei ollut vielä yhdistetty kotiverkkoon, paina 2 minuutin kuluessa WPS-näppäintä reitittimessä. Keittotaso yhdistetään kotiverkkoon, ja keittoalueen näyttöön ilmestyy arvo **2**. Yhteyden muodostaminen liesituulettimeen käynnistyy automaattisesti, ja se on aktiivinen 2 minuutin ajan. Jos laite on jo yhdistetty kotiverkkoon, jatka seuraavasta vaiheesta.
6. Käynnistä yhteys liesituulettimesta. Keittotaso on yhdistetty liesituulettimeen, kun keittoalueen näyttöön ilmestyy arvo **3**. Kun olet poistunut asetusvalikosta, keittotason ohjauspaneelissa näkyvät keittotasokohtaisen tuuletinohjauksen symbolit.

Huomautus: Yhteys voidaan luoda vain, kun molemmat laitteet on yhdistetty kotiverkkoon ja ne ovat yhteyden muodostamistilassa. Jos jommankumman laitteen yhteyden muodostamisaika on kulunut loppuun, aloita yhdistäminen uudelleen (perusasetukset, asetus **c 15**).

Irrrottaminen verkosta

Voit milloin tahansa purkaa tallennetut yhteydet kotiverkkoon ja liesituulettimeen.

1. Kytke keittotaso päälle.
2. Kosketa symbolia  3 sekunnin ajan. Tuotetiedot tulevat näkyviin.
3. Kosketa symbolia  niin monta kertaa, että näyttöön ilmestyy asetus **c 15**.
4. Aseta arvo  monitoimivalitsimella. Yhteys on taas muodostettu.

Keittotason yläpuolella olevan liesituulettimen ohjaus

Keittotason perusasetuksissa voidaan määrätä liesituulettimen käyttäytyminen keittotason tai yksittäisten keittoalueiden päälle- ja poiskytkemisen yhteydessä. → "Liesituulettimen ohjauksen asetukset" sivulla 40

Ohjauspaneelissa voidaan tehdä muita asetuksia.

Liesituulettimen asetukset**Aktivointi**

1. Kosketa symbolia .
2. Valitse tuuletusteho monitoimivalitsimella. Voit valita tehojen 1, 2 ja 3 välillä. Intensiivitehojen valintaa varten kierrä monitoimivalitsinta, kunnes näkyviin tulee **P 1** tai **P 2**. Tuuletin on aktivoitu.

Deaktivointi

1. Kosketa symbolia .
2. Valitse monitoimivalitsimella tuuletusteho 0. Tuuletin on deaktivoitu.

Automaattikäytön asetukset**Aktivointi**

1. Kosketa symbolia .
2. Kierrä monitoimivalitsinta, kunnes ohjauspaneeliin tulee näkyviin symboli **A**. Automaattikäyttö on aktivoitu. Tuuletin käynnistyy automaattisesti, kun alkaa muodostua höyryä.

Deaktivointi

1. Kosketa symbolia .
2. Kierrä monitoimivalitsinta, kunnes valittuna on tuuletusteho 0, tai valitse jokin toinen tuuletusteho. Automaattikäyttö on deaktivoitu.

Liesituulettimen valon asetukset

Voit kytkeä liesituulettimen valon päälle ja pois päältä keittotason ohjauspaneelistä.

Kosketa symbolia .

Liesituulettimen ohjauksen asetukset

Voit muuttaa keittotasokohtaista tuuletinohjausta milloin tahansa tarpeidesi mukaan.

Näyttö	Toiminto
c 15	Keittotason ja liesituulettimen yhteys
0	Ei yhdistetty / yhteyden katkaiseminen.
1	Yhteyden käynnistäminen.
2	Yhdistetty kotiverkkoon (WLAN).
3	Yhdistetty liesituulettiimeen.
c 18	Tuulettimen automaattinen käynnistäminen
0	Kytkeyty pois päältä. Liesituulettimen on tarvittaessa kytkettävä päälle manuaalisesti.
1	Kytkeyty päälle automaattikäytössä.* Liesituulettimen kytkeytyy päälle automaattikäyttöön, kun keittoalue kytketään toimintaan.
2	Kytkeyty päälle manuaalisessa käytössä. Liesituulettimen kytkeytyy päälle asetetulle teholle, kun keittoalue kytketään toimintaan.
c 20	Tuulettimen jälkikäynti
0	Tuulettimen kytkeytyy pois päältä keittotason mukana.
1	Kytkeyty päälle automaattikäytössä.*
2	Kytkeyty päälle tuulettimen normaalilla jälkikäynnillä.
3	Ei muutoksia asetuksiin.
c 21	Valon automaattinen päällekytkeminen
0	Kytkeyty pois päältä.
1	Kytkeyty päälle.* Valo kytkeytyy päälle, kun keittotaso kytketään toimintaan.
c 22	Valon automaattinen poiskytkeminen
0	Kytkeyty pois päältä.*
1	Kytkeyty päälle. Valo kytkeytyy pois päältä, kun keittotaso kytketään pois toiminnasta.

* Perusasetus

Huomautus:

Asetukset **c 18**, **c 20**, **c 21** ja **c 22** näytetään vain, kun laite on yhdistetty liesituulettiimeen.

Puhdistus

Sopivia puhdistus- ja hoitoaineita on saatavana huoltopalvelusta tai e-Shopistamme.

Keittotaso

Puhdistus

Puhdista keittotaso aina ruoanvalmistuksen jälkeen. Näin vältetään lian palaminen kiinni. Puhdista keittotaso vasta, kun jälkilämmön näyttö on sammunut.

Puhdista keittotaso kostealla talousliinalla ja kuivaa liinalla, jotta kalkkitahroja ei synny.

Käytä vain tämän tyyppisille keittotasaille soveltuvia puhdistusaineita. Noudata tuotteen pakkauksessa olevia valmistajan ohjeita.

Älä missään tapauksessa käytä:

- laimentamatonta astianpesuainetta
- astianpesukoneeseen tarkoitettua pesuainetta
- hankausainetta
- voimakkaita puhdistusaineita kuten uuninpuhdistusainetta tai tahrannoistoaainetta
- hankaussieniä
- painepesuria tai höyrysiuhkua

Itsepintaisen lian poistat parhaiten alan liikkeistä saatavana olevalla puhdistuslastalla. Noudata valmistajan ohjeita.

Sopivia puhdistuslastoja on saatavana huoltopalvelusta tai Online-Shopistamme.

Hyvän puhdistustuloksen saat erityisesti keraamisten keittotasojen puhdistukseen tarkoitetuilla puhdistussienillä.

Mahdolliset tahrat

Kalkki- ja vesijäämät	Puhdista keittotaso heti, kun se on jäähtynyt. Käytä keraamisille keittotasolle soveltuvaa puhdistusainetta.*
-----------------------	---

Sokeri, riisitärkkelys tai muovi	Puhdista heti. Käytä puhdistuslastaa. Palovammavaara.*
----------------------------------	--

* Puhdista sen jälkeen kostealla talousliinalla ja kuivaa liinalla.

Huomautus: Älä käytä puhdistusainetta keittotason ollessa kuuma, muutoin syntyy tahroja. Varmista, että käytetyn puhdistusaineen kaikki jäämät on poistettu.

Keittotason kehys

Jotta vältät keittotason kehyyksen vauriot, noudata seuraavia ohjeita:

- Käytä vain lämmintä astianpesuaineliuosta.
- Huuhtelee uudet keittiöliinat huolellisesti ennen käyttöä.
- Älä käytä hankaavia tai voimakkaita puhdistusaineita.
- Älä käytä puhdistuslastaa tai teräviä esineitä.

Monitoimivalitsin

Käytä monitoimivalitsimen puhdistamiseen mieluiten haaleaa astianpesuaineliuosta. Älä käytä hankaavia tai voimakkaita puhdistusaineita. Älä puhdisti monitoimivalitsinta astianpesukoneessa tai pesuvedessä. Se voisi vaurioitua.

Vastauksia usein esitettyihin kysymyksiin (FAQ)

Käyttö

Miksi keittotasoa ei saa kytkettyä päälle ja miksi lapsilukon symboli vilkkuu?

Lapsilukko on aktivoitu.

Tietoja tästä toiminnosta löydät luvusta → *"Lapsilukko"*

Miksi näytöt vilkkuvat ja miksi kuuluu äänimerkki?

Poista nesteet tai ruoantähteet ohjauspaneelilta. Poista kaikki ohjauspaneelin päällä olevat esineet.

Ohjeet äänimerkin deaktivoinnista löydät luvusta → *"Perusasetukset"*

Miksi paistotunnistinta ei saa aktivoitua?

Laitteen suurin mahdollinen ottoteho on saavutettu tai PowerManager-toiminto on aktivoitu. Kytke aktiivisten keittoalueiden tehotasot pois päältä tai pienennä niitä.

Lisätietoja tästä toiminnosta löydät luvusta → *"PowerManager" sivulla 33*

Äänet

Miksi keittämisen aikana kuuluu ääniä?

Keittoastian pohjan rakenteesta riippuen keittotasosta voi kuulua käytön aikana ääniä. Nämä äänet ovat normaaleja, ne liittyvät induktio-tekniikkaan eivätkä ne viittaa vikaan.

Mahdolliset äänet:

Matala surina, samantapainen kuin muuntajasta:

Muodostuu keittäessä suurella tehoalueella. Ääni lakkaa tai hiljenee, kun tehoaluetta pienennetään.

Matala vihellys:

Muodostuu, kun keittoastia on tyhjä. Tämä ääni lakkaa, kun keittoastiaan laitetaan vettä tai elintarviketta.

Rätinä:

Muodostuu, kun käytetään erilaisista päällekkäisistä materiaaleista valmistettuja keittoastioita tai käytetään samanaikaisesti erikokoisia ja eri materiaaleja olevia keittoastioita. Äänen voimakkuus voi vaihdella ruokien määrän ja valmistustavan mukaan.

Korkeat viheltävät äänet:

Voivat muodostua, kun käytetään samanaikaisesti kahta keittoaluetta suurimmalla tehoalueella. Viheltävät äänet lakkaavat tai heikkenevät, kun tehoaluetta pienennetään.

Tuulettimen äänet:

Keittotasossa on tuuletin, joka kytkeytyy korkeissa lämpötiloissa päälle. Tuuletin voi käydä myös keittotason pois päältä kytkemisen jälkeen, jos mitattu lämpötila on vielä liian korkea.

Keittoastia

Minkälainen keittoastia sopii induktiokeittotasolle?

Tietoja induktiokäyttöön sopivista keittoastioista löydät luvusta → *"Keittäminen induktiotekniikalla"*.

Miksi keittoalue ei lämpene ja tehoalue vilkkuu?

Keittoalue, jolla keittoastia on, ei ole kytketty päälle.

Varmista, että keittoalue, jolla keittoastia on, on kytketty päälle.

Keittoastia on päälle kytketylle keittoalueelle liian pieni tai se ei sovellu induktiokäyttöön.

Varmista, että keittoastia soveltuu induktiokäyttöön ja että astia on keittoalueella, jonka koko sopii parhaiten astian kokoon. Ohjeita keittoastian tyypistä, koosta ja sijoituksesta löydät luvuista → *"Keittäminen induktiotekniikalla"*, → *"Muuntuva alue"* ja → *"Move-toiminto"*.

Miksi keittoastian lämpeneminen kestää niin kauan, tai miksi astia ei lämpene riittävästi, vaikka valittuna on suuri tehoalue?

Keittoastia on päälle kytketylle keittoalueelle liian pieni tai se ei sovellu induktiokäyttöön.

Varmista, että keittoastia soveltuu induktiokäyttöön ja että astia on keittoalueella, jonka koko sopii parhaiten astian kokoon. Ohjeita keittoastian tyypistä, koosta ja sijoituksesta löydät luvuista → *"Keittäminen induktiotekniikalla"*, → *"Muuntuva alue"* ja → *"Move-toiminto"*.

Puhdistus

Miten keittotaso puhdistetaan?

Optimaaliset tulokset saavutetaan erityisillä keraamisen lasin puhdistusaineilla. Älä käytä voimakkaita tai hankaavia puhdistusaineita, astianpesukoneeseen tarkoitettuja puhdistusaineita (tiivisteitä) tai hankausliinoja.

Lisätietoja keittotason puhdistuksesta ja hoidosta löydät luvusta → *"Puhdistus"*

Mitä tehdä häiriön sattuessa?

Häiriöt ovat yleensä helposti korjattavia pikkuseikkoja. Huomioi taulukossa olevat ohjeet ennen kuin soitat huoltopalveluun.

Näyttö	Mahdollinen syy	Ratkaisu
Ei mitään	Virransaanti on keskeytynyt. Laitetta ei ole liitetty liitäntäkaavion mukaan. Häiriö elektroniikassa.	Tarkasta muiden sähkölaitteiden avulla, onko kyseessä oikosulku virransaannissa. Varmista, että laite on liitetty liitäntäkaavion mukaan. Jos et saa poistettua häiriötä, ota yhteys tekniseen huoltopalveluun.
Näytöt vilkkuvat	Ohjauspaneeli on kostea tai sen päällä on jokin esine.	Kuivaa ohjauspaneeli tai poista esine.
Keittoalueiden näytöissä vilkkuu –	Elektroniikassa on ilmennyt häiriö.	Kuittaa häiriö peittämällä ohjauspaneeli hetkeksi kädellä.
<i>F2 / E 70 15</i>	Elektroniikka ylikuumeni ja se on kytkenyt vastaavan keittoalueen pois päältä.	Odota, kunnes elektroniikka on jäähtynyt riittävästi. Kosketa sitten jotain symbolia keittotasolla.
<i>F4 / E 70 15</i>	Elektroniikka ylikuumeni ja kaikki keittoalueet ovat kytkeytyneet pois päältä.	
<i>F5</i> + tehotaso ja äänimerkki	Ohjauspaneelin alueella on kuuma keittoastia. Elektroniikka on vaarassa ylikuumentua.	Poista kyseinen astia. Virheilmoitus sammuu hetken kuluttua. Voit jatkaa keittämistä.
<i>F5</i> ja äänimerkki	Ohjauspaneelin alueella on kuuma keittoastia. Keittoalue kytkeytyi elektroniikan suojaamiseksi pois päältä.	Poista kyseinen astia. Odota muutaman sekunnin ajan. Kosketa jotain käyttöaluetta. Kun häiriöviesti sammuu, voit jatkaa keittämistä.
<i>F1 / F6</i>	Keittoalue ylikuumeni ja kytkeytyi työtason suojaamiseksi pois päältä.	Odota, kunnes elektroniikka on jäähtynyt riittävästi, ja kytke keittoalue uudelleen päälle.
<i>F0</i>	Asetuksen siirtotoimintoa ei saa aktivoitua	Vahvasta virheilmoitus, kosketa sitä varten jotain tunnistinkenttää. Voit käyttää laitetta tavanomaiseen tapaan, ilman asetuksen siirtotoimintoa. Ota yhteys tekniseen huoltopalveluun.
<i>F9</i>	FlexPlus-keittoaluetta ei saa aktivoitua	Vahvasta virheilmoitus, kosketa sitä varten jotain tunnistinkenttää. Muita keittoalueita voidaan käyttää tavanomaiseen tapaan. Ota yhteys tekniseen huoltopalveluun.
<i>F8</i>	Keittoalue on ollut käytössä pitkän aikaa ja keskeytyksettä.	Automaattinen turvakatkaisu on aktivoitunut. Katso luku
<i>E 70 10</i>	Keittotaso ei voi muodostaa yhteyttä kotiverkkoon tai liesituulettiimeen.	Vahvasta virheilmoitus, kosketa sitä varten jotain tunnistinkenttää. Voit jatkaa keittämistä tavanomaiseen tapaan, ilman yhteyttä. Jos viesti ilmestyy uudelleen näyttöön, ota yhteys tekniseen huoltopalveluun.
<i>E9000</i> <i>E90 10</i>	Käyttöjännite on virheellinen, tavanomaisen käyttöalueen ulkopuolella.	Ota yhteys sähköyhtiöön.
<i>U400</i>	Keittotasoa ei ole liitetty oikein	Irrota keittotaso sähköverkosta. Varmista, että laite on liitetty liitäntäkaavion mukaan.
<i>dE</i>	Esittelytila on aktivoitu	Irrota keittotaso sähköverkosta. Odota 30 sekuntia ja liitä laite uudelleen. Kosketa seuraavien 3 minuutin kuluessa jotain tunnistinkenttää. Esittelytila on deaktivoitu.

Älä aseta kuumaa astiaa ohjauspaneelille.

Huomautuksia

- Jos näyttöön ilmestyy *E*, pidä monitoimivalitsin kyseisen keittoalueen korkeudella, jolloin voit lukea häiriökoodin.
- Jos häiriökoodia ei ole mainittu taulukossa, irrota keittotaso sähköverkosta, odota 30 sekuntia ja liitä keittotaso uudelleen sähköverkkoon. Jos viesti ilmestyy uudelleen näyttöön, ota yhteys tekniseen huoltopalveluun ja mainitse tarkka häiriökoodi.
- Jos häiriö ilmenee, laite ei kytkeydy valmiustilaan.

Huoltopalvelu

Jos laitteesi täytyy korjata, käänny huoltopalvelumme puoleen. Löydämme varmasti sopivan ratkaisun, jolloin vältyt myös huoltoteknikon turhilta käynneiltä.

Mallinumero ja sarjanumero

Kun otat yhteyttä huoltopalveluun, ilmoita laitteesi mallinumero (E-numero) ja sarjanumero (FD-numero).

Tyypikilpi numeroineen löytyy laitteesta:

- Laitepassista.
- Keittotason alaosasta.

Mallinumero (E-numero) löytyy myös keittotason lasipinnalta. Voit tarkastaa huoltopalveluluettelon (KI) ja sarjanumeron (FD-numero) perusasetuksista. Ohjeet tätä varten löydät luvusta → *"Perusasetukset"*.

Ota huomioon, että huoltoneuvojan käynti käyttövirheen takia aiheuttaa sinulle kustannuksia myös takuuajana.

Kaikkien maiden yhteystiedot löydät oheisesta huoltoliikeluettelosta.

Korjaustilaus ja neuvonta häiriötilanteissa

FIN 020 751 0700

Lankapuhelimesta 8,28 snt/puhelu + 7 snt/
min (alv 24%) Matkapuhelimesta 8,28 snt/
puhelu + 17 snt/min (alv 24%)

Luota valmistajan osaamiseen. Näin varmistat, että kodinkoneesi korjaa koulutettu huoltoteknikko, joka käyttää koneeseen tarkoitettuja alkuperäisiä varaosia.

Testiruoat

Tämä taulukko on laadittu tarkastusviranomaisia varten laitteidemme testauksen helpottamiseksi.

Taulukon tiedot viittaavat lisävarusteena saatavilla oleviin Schulte-Ufer-keittoastioihin (4 kappaleen tuotesarja induktiokeittotasoon Z9442X0), joiden koot ovat seuraavat:

- Kasari Ø 16 cm, 1,2 l keittoalueisiin Ø 14,5 cm
- Kattila Ø 16 cm, 1,7 l keittoalueisiin Ø 14,5 cm
- Kattila Ø 22 cm, 4,2 l keittoalueisiin Ø 18 cm
- Paistinpannu Ø 24 cm, keittoalueisiin Ø 18 cm

Testiruoat	Astia	Tehoalue	Esilämmitys		Kypsennys	
			Aika (min:s)	Kansi	Tehoalue	Kansi
Suklaan sulatus						
Kuorrute (esim. Dr. Oetker, tumma suklaa 55 % kaakaota, 150 g)	Kasari Ø 16 cm	-	-	-	1.	Ei
Linssipadan lämmittäminen ja lämpimänäpito						
Linssipata* Lähtölämpötila 20 °C						
Määrä: 450 g	Kattila Ø 16 cm	9	1:30 (sekoittamatta)	Kyllä	1.	Kyllä
Määrä: 800 g	Kattila Ø 22 cm	9	2:30 (sekoittamatta)	Kyllä	1.	Kyllä
Linssipata, säilyke Esim. Linssiterrini makkaran kera, valmistaja Erasco. Lähtölämpötila 20 °C						
Määrä: 500 g	Kattila Ø 16 cm	9	n. 1:30 (sekoita n. 1 min kuluttua)	Kyllä	1.	Kyllä
Määrä: 1 kg	Kattila Ø 22 cm	9	n. 2:30 (sekoita n. 1 min kuluttua)	Kyllä	1.	Kyllä
Béchamelkastikkeen valmistus						
Maidon lämpötila: 7 °C Ainekset: 40 g voita, 40 g jauhoja, 0,5 l maitoa (rasvaa 3,5 %) ja ripaus suolaa						
1. Sulata voi, sekoita joukkoon jauhot ja suola ja lämmitä seos.	Kasari Ø 16 cm	2	n. 6:00	Ei	-	-
2. Lisää maito jauhoseokseen ja kuumenna seos kiehuvaan koko ajan sekoittaen.		7	n. 6:30	Ei	-	-
3. Kun Béchamelkastike kiehahtaa, pidä kastike vielä 2 minuuttia keittoalueella jatkuvasti sekoittaen.		-	-	-	2	Ei
*Resepti standardin DIN 44550 mukaan						
**Resepti standardin DIN EN 60350-2 mukaan						

Testiruoat	Esilämmitys			Kypsennys		
	Astia	Tehoalue	Aika (min:s)	Kansi	Tehoalue	Kansi
Riisipuuron keittäminen						
Riisipuuro, kannen alla keitetty Maidon lämpötila: 7 °C Lämmitä maitoa, kunnes se alkaa kohota. Aseta suositeltu tehoalue ja lisää maidon joukkoon riisi, sokeri ja suola. Kypsennysaika esilämmitysaika mukaan lukien n. 45 min.						
Ainekset: 190 g puuroriisiä, 90 g sokeria, 750 ml maitoa (rasvaa 3,5 %) ja 1 g suolaa	Kattila Ø 16 cm	8.	n. 5:30	Ei	3 (sekoita n. 10 min kuluttua)	Kyllä
Ainekset: 250 g puuroriisiä, 120 g sokeria, 1 l maitoa (rasvaa 3,5 %) ja 1,5 g suolaa	Kattila Ø 22 cm	8.	n. 5:30	Ei	3 (sekoita n. 10 min kuluttua)	Kyllä
Riisipuuron keittäminen ilman kantta Maidon lämpötila: 7 °C Lisää ainekset maidon joukkoon ja lämmitä jatkuvasti sekoittaen. Valitse suositeltu tehoalue, kun maidon lämpötila on n. 90 °C ja anna kiehua hiljalleen pienellä teholla noin 50 min.						
Ainekset: 190 g puuroriisiä, 90 g sokeria, 750 ml maitoa (rasvaa 3,5 %) ja 1 g suolaa	Kattila Ø 16 cm	8.	n. 5:30	Ei	3	Ei
Ainekset: 250 g puuroriisiä, 120 g sokeria, 1 l maitoa (rasvaa 3,5 %) ja 1,5 g suolaa	Kattila Ø 22 cm	8.	n. 5:30	Ei	2.	Ei
Riisin keittäminen*						
Veden lämpötila: 20 °C						
Ainekset: 125 g pitkäjyväistä riisiä, 300 g vettä ja ripaus suolaa	Kattila Ø 16 cm	9	n. 2:30	Kyllä	2	Kyllä
Ainekset: 250 g pitkäjyväistä riisiä, 600 g vettä ja ripaus suolaa	Kattila Ø 22 cm	9	n. 2:30	Kyllä	2.	Kyllä
Porsaanfileen paistaminen						
Fileen lähtölämpötila: 7 °C						
Määrä: 3 porsaanfileepalaa (kokonaispaino noin 300 g, 1 cm paksumut) ja 15 ml auringonkukkaöljyä	Paistinpannu Ø 24 cm	9	n. 1:30	Ei	7	Ei
Ohukaisten paistaminen**						
Määrä: 55 ml taikinaa ohukaista kohden	Paistinpannu Ø 24 cm	9	n. 1:30	Ei	7	Ei
Pakastettujen ranskanperunoiden friteeraus						
Määrä: 2 l auringonkukkaöljyä, annosta kohden: 200 g pakastettuja ranskanperunoita (esim. McCain 123 Frites Original)	Kattila Ø 22 cm	9	Kunnes öljyn lämpötila 180 °C saavutettu	Ei	9	Ei
*Resepti standardin DIN 44550 mukaan						
**Resepti standardin DIN EN 60350-2 mukaan						

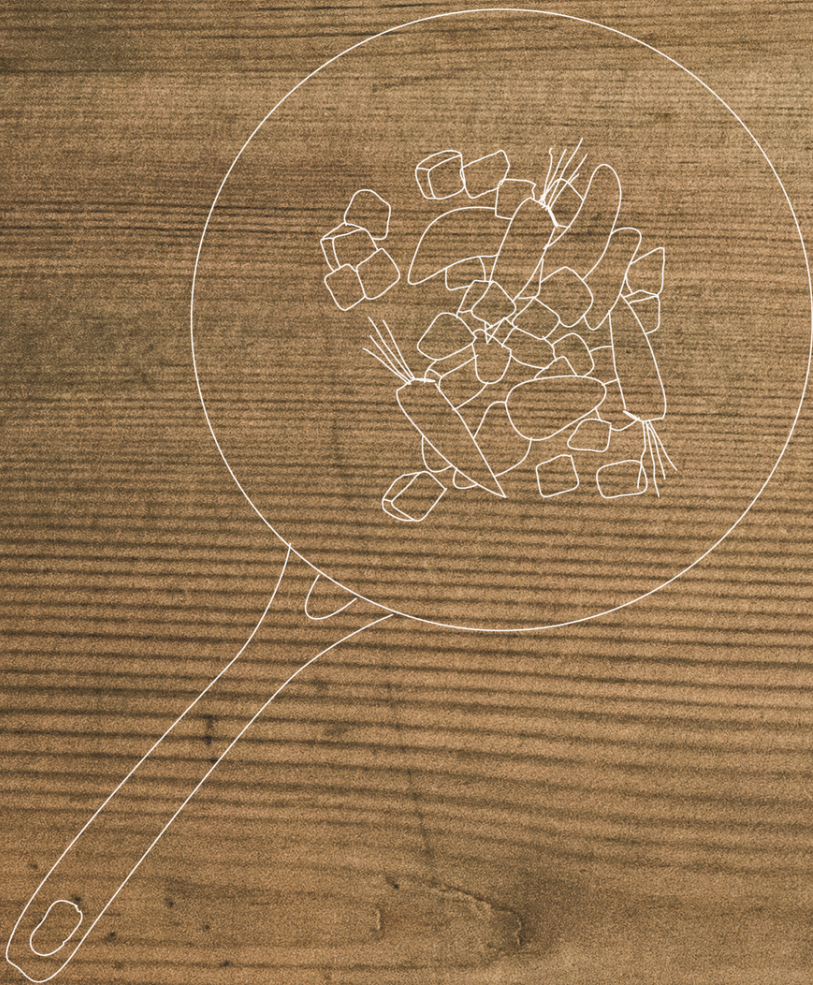

REGISTER YOUR PRODUCT
ONLINE NEFF-HOME.COM



Constructa NEFF Vertriebs-GmbH |
Carl-Wery-Straße 34 | 81739 Munich | Germany

9001528958
000421(00)
fi