

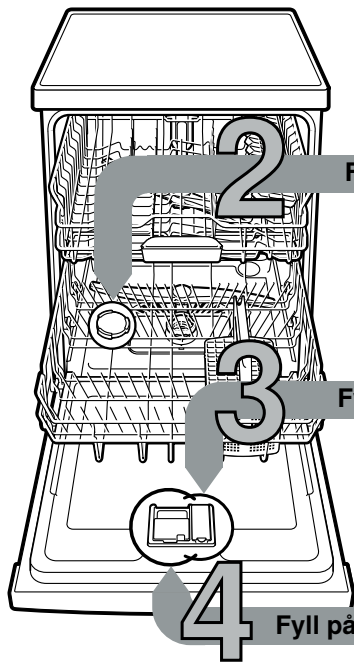

Kort og godt
alt som oppvaskmaskinen
din trenger ...

**Før første gangs bruk må du
lese igjennom oppstillings-
og bruksanvisningen!**

1



Fyll på spesialsalt

Fyll på glansmiddel

Fyll på rengjøringsmiddel

5

Slå på apparatet

6

Velg program

8

Slå av apparatet Alt er i orden ...

Programmet startes Den starter ...

Innstilling av avkalkingsanlegget *

Spør på vannverket
etter hardhetsverdien
på vannet og før det
opp her ...

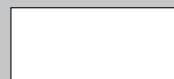

* kun før første gangs
vask eller ved
forandret vann-
hardhet

Vannets- hardhets- verdi °dH	Hardhets- område	mmol/l	Innstil- lings- verdi
0-6	bløtt	0-1,1	0-6
7-8	bløtt	1,2-1,4	7-8
9-10	middels	1,5-1,8	9-10
11-12	middels	1,9-2,1	11-12
13-16	middels	2,2-2,9	13-16
17-21	hardt	3,0-3,7	17-21
22-30	hardt	3,8-5,4	22-30
31-50	hardt	5,5-8,9	31-50

Hurtig gjort ...

og slik stiller du inn

- Slå på PÅ/AV-bryteren
- Trykk infoknappen 3 sekunder inntil i indikasjonen opppe vises følgende tekst:

Bla med < >

Innstilles med - +

Forlates med Setup 3 sec.

- Trykk knappen > så ofte inntil i indikasjonen opppe viser vannets hardhet.
 - Foreta innstillingene med innstillingsknappene - + foretas innstillingene.
 - Hold infoknappen inne i 3 sekunder.
- Innstillingsverdien er lagret i apparatet.

Løser opp kalk (ikke nødvendig ved innstillingsverdi 0!) ...

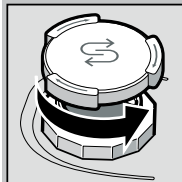

Skru opp lokket.

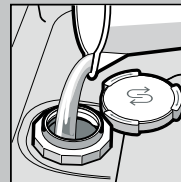

Kun før første
skylling må
saltbeholderen
fylles med vann.

For optimale skylleresultater

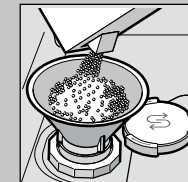

Fyll på
spesialsalt
(fyll aldri
vaskemiddel her!).

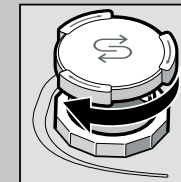

Lukk lokket.
Skyll med
en gang.

Gjør ting skinnende...

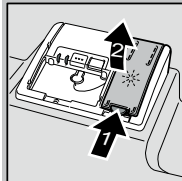

Trykk på markering 1,
løft lokket 2.

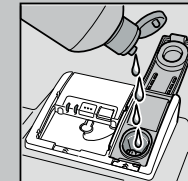
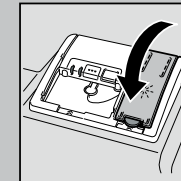

For optimale tørkeresultater

Fyll
glansmiddel.

Lukk lokket.
KLIKK!

Mye smuss, mye vaskemiddel ...

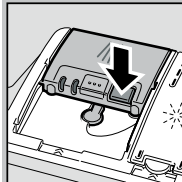

Eventuelt
må lokket
åpnes
(trykk tasten).



Obs,
Kombinasjons-
produkter er ikke
egnet for alle
programmer,
ta hensyn til
anvisningene
fra produsenten.

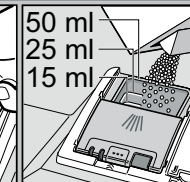
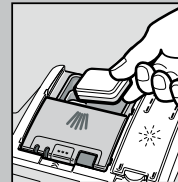

Rengjøringsmiddel n
på i det tørre
kammeret
for rengjørings-
middel.

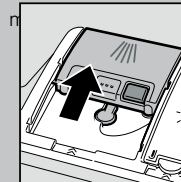

Skyv lokket igjen,
trykk på det.
PLOP!

Hurtig, sparsomt eller intensivt ...

Programoversikt

I denne oversikten er det maks. mulige antall programmer framstilt. De tilsvarende programmene for ditt apparat finnes på betjeningspanelet. Programdata er verdier målt i laboratorium i henhold til europeisk standard EN 60436. Forbruksverdiene er avhengige av programvalg og tilleggfunksjoner. Driftstiden endrer seg når tilsetning av glansmiddel er deaktivert, eller når glansmiddel mangler.

* halv normpåfylling

** Program som er egnet for natten:
lengre driftstid, men meget stillestående.

	Chef 70°	Auto 45° / 65°	Eco 50°	Silence ** 50°	Express 65°	Classic 60°	Express 45°	Glass 40°	Favourite	Pleie av maskin
Varighet i tim. : min.	2:40-2:45	1:40-2:40	3:55	4:00	1:00	1:29	0:35 *	1:40-1:45	0:15	2:10-2:15
Strømførbruk i kWh	1,400-1,500	0,680-1,300	0,635	0,800	1,280	1,050	0,710	0,750-0,800	0,050	1,130-1,450
Vannforbruk i liter	10,5-13,5	7-15,5	9,5	10,5	10,2	11,5	10,5	11,1-13,7	4	13-15,2

Du finner en beskrivelse av mulige tilleggfunksjoner i bruksanvisningen.

Vedlikehold og pleie

For perfekte vaskeresultat ...

Rengjøring av vaskevannspumpen

Siler
...kontrolleres,
og eventuelt
rengjøres

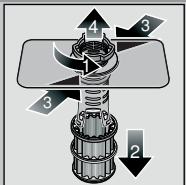

Drei silysylinderen,
ta ut silsystemet ...

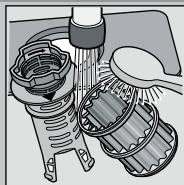

skylt av
under rennende
vann

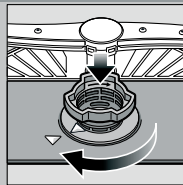

sett inn ...

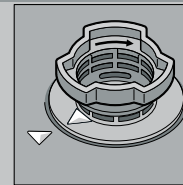

Skrú igjen
silsystemet
**TA HENSYN TIL
MARKERINGEN!**

- Trekk ut støpselet
- Fjern silene og hell ut vannet
- Ta ut dekselet (A)
- Kontroller området rundt vingeraden at det ikke er fremmedlegemer
- Dekselet må smekke på slik at det høres (B)
- Sett inn silene

Spylearmene
...Fjern tilstopping/
avleiringer



Trekk den nedre armen
oppover ...

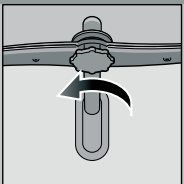

Skrú av
den øvre armen ...



Rengjør den under
rennende vann
(evt. med en
tannpirker),
rengjør så
spyledysene ...

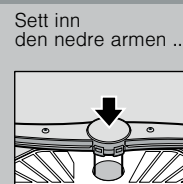

Sett inn
den nedre armen ...

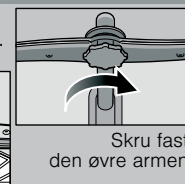

Skrú fast
den øvre armen

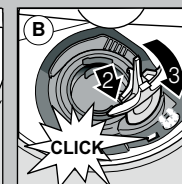
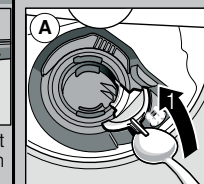

Rettt på små feil selv ...

... for selvhjelp lønner seg!

Du finner mer informasjon i bruksanvisningen

Feil	Mulige årsaker	Løsning
Indikator E3200 og lyser	Vannkranen klemmer eller er forkalket Vanninntaket er ikke tilkople	<ul style="list-style-type: none"> ▶ Åpne vannkranen. ▶ 1. Skru av vanntilkoblingen. ▶ 2. Rengjør silen i vanntilkoblingen. ▶ 3. Vanntrykket må være på minst 10 l/min når vanninntaket er åpent. Ved lavere trykk må vannkranen skiftes ut. ▶ Legge tilførselsslangen uten knekk. ▶ Koble til vanninntaket. (Tilkobling for drikkevann i bruksanvisningen).
Indikator E9240	Silene er tilsmusset eller tilstoppet	▶ Rengjør silene (se ovenfor).
Indikator E6103 og lyser	Avløpsslangen er tilstoppet eller har knekk Dekselet på avløpspumpen er ikke montert	<ul style="list-style-type: none"> ▶ Legg avløpsslangen uten knekk. ▶ Monter dekselet (se ovenfor).
Indikator E6102 og lyser	Avløpspumpen er blokkert	▶ Rengjør avløpspumpen (se ovenfor).
Annen feilmelding Exxxx lyser	Teknisk defekt på apparatet	<ul style="list-style-type: none"> ▶ Ring til kundeservice (oppgi hva feilmeldingen sier). ▶ Koble fra apparatet. Steng vannkranen.
Gjenværende vann i apparatet	Programmet er ikke avsluttet ennå i apparatet	▶ Lukk apparatet og slå det på, hhv. avbryt programmet (se Avbryte programmet).
Rust på bestikket	Bestikket er ikke rustfritt Harde knivblad er mest utsatt Rust utenfra	<ul style="list-style-type: none"> ▶ Bruk bestikk som tåler oppvaskmaskin. ▶ Rustende deler må aldri vaskes i apparatet.

Feil	Mulige årsaker	Løsning
Oppvasken er ikke ren Sand eller gruslignende rester på oppvasken 	Oppvask støter mot hverandre hhv. ligger over hverandre For lite rengjøringsmiddel Uegnet program valgt Spylearmdysene er tilstoppet Silene er tilsmusset, sitter ikke fast Spylearmene er blokkert	<ul style="list-style-type: none"> ▶ Plasser delene av oppvasken fritt, unngå at de berører hverandre. ▶ Følg anvisningene fra produsenten (rengjøringsmiddel). ▶ Velg et sterkere program. ▶ Rengjør spylearmene (se ovenfor). ▶ Rengjør silene (se ovenfor). ▶ Plasser oppvasken slik at spylearmene kan dreie seg fritt.
Flekker og striper	For høy/ lav dosering av glansmiddel	<ul style="list-style-type: none"> ▶ Ved stripedannelse: Reduser doseringen. ▶ Ved vann eller kalkflekker: Øk doseringen.
Oppvasken er ikke tørr	Glansmiddel Det brukte kombinerte rengjøringsmiddelet har en dårlig tørkeeffekt. Apparatinnstilling	<ul style="list-style-type: none"> ▶ Øk doseringen. Skift til et annet produkt. ▶ Bruk et glansmiddel. ▶ Aktivering av intensivtørkingen (modellavhengig)
Melkehvitt belegg på oppvasken (kan fjernes)	Avkalkingsmiddel er feil innstilt; Spesialsalt mangler	<ul style="list-style-type: none"> ▶ Still avkalkingslegget korrekt inn. ▶ Etterfyll spesialsalt.
Melkeaktig belegg, glassene er matte/blinde (belegg som ikke lar seg fjerne)	Glassene er ikke egnet for oppvaskmaskin.	<ul style="list-style-type: none"> ▶ Bruk glass som tåler oppvaskmaskin. ▶ Bruk rengjøringsmiddel som er skånsomt mot glass.
Kunststoff/deler av oppvasken får misfarge	For lite rengjøringsmiddel Misfarging på grunn av fargestoffer fra matvarer (tomatsaus)	<ul style="list-style-type: none"> ▶ Følg anvisningene fra produsenten (rengjøringsmiddel). ▶ Misfarging er ufarlig. Bleker ved flere vaskeomganger.

Avbryting av programmet ...

Riktig plassering ...

Under programmet må
○ -tasten trykkes i
ca. 4 sek. (Reset).



Indikasjonen viser:
Programmet ble avbrutt.



Programforløpet varer ca. 1 min.
Indikasjonen viser:
Slå av PÅ/AV-bryteren.

Plussér servise som er egnet for oppvaskmaskin (uten rester av aske, voks, olje, farge, etiketter som kleber; fjern grout store rester av marmelade, melkeprodukter og mat) i henhold til bruksveiledningen og kontrollér at spylearmene kan dreie seg fritt.