



MAȘINĂ DE SPĂLAT RUFE CU USCĂTOR

ro Manual de utilizare și
instrucțiuni privind instalarea



Noua dvs. mașină de spălat cu uscător

Ați decis să achiziționați o mașină de spălat cu uscător marca Neff.

Vă rugăm să vă acordați câteva minute pentru a citi și a descoperi avantajele mașinii dvs. de spălat.

Pentru a răspunde cerințelor de calitate înalte ale mărcii Neff, fiecare mașină de spălat cu uscător care părăsește fabrica noastră a fost verificată cu grijă în ceea ce privește funcționarea și starea ei ireproșabilă.

Informații referitoare la produsele noastre, accesorii, piese de schimb și service găsiți pe pagina noastră de internet www.neff-international.com sau adresați-vă centrelor noastre de servicii pentru clienți.

Dacă Instrucțiunile de utilizare și de instalare descrie diferite modele, la locurile respective se vor semnala diferențele.



Puneți mașina de spălat în funcțiune abia după citirea acestor instrucțiuni de utilizare și instalare!

Reguli de prezentare

⚠ Avertizare!

Această combinație de simbol și cuvânt semnal avertizează cu privire la o situație potențial periculoasă. Nerespectarea acesteia poate duce la moarte sau răni.

Atenție!

Acest cuvânt semnal avertizează cu privire la o situație potențial periculoasă. Nerespectarea acesteia poate duce la daune materiale și/sau asupra mediului.

Indicație / sugestie

Indicații pentru utilizarea optimă a aparatului / informații utile.

1. 2. 3. / a) b) c)





Etapele de acționare sunt prezentate prin cifre sau litere.

■ / -

Enumerările sunt prezentate printr-un pătrățel sau o liniuță.

Cuprins

	Destinația utilizării	4
	Instrucțiuni de siguranță	5
	Copii/adulți/animale	5
	Instalare	7
	Funcționare	9
	Curățare/întreținere	12
	Protecția mediului	14
	Ambalajul/aparatul vechi	14
	Economisirea energiei și conservarea resurselor	14
	Poziționare și conectare	15
	Accesorii standard	15
	Instrucțiuni de siguranță	16
	Demontarea siguranțelor de transport	16
	Suprafață de instalare	17
	Instalarea pe o bază sau pardoseală din lemn	18
	Poziționare și echilibrare	18
	Instalarea aparatului într-o bucătărie	19
	Echilibrare	20
	Montarea balamalelor	20
	Lungimea furtunului și a cablului	21
	Intrare apă	22
	Închidere apă	23
	Racordarea la rețeaua de energie electrică	24
	Înainte de prima utilizare	24
	Transportul	25
	Prezentarea aparatului	26
	Aparatul	26
	Panoul de comandă	27
	Rufe	33
	Pregătirea rufelor pentru spălare	33
	Pregătirea rufelor pentru uscare	34
	Detergenți și soluții de tratare .35	
	Recomandări cu privire la detergenți	36
	Prezentarea generală a programelor	37
	Program selectabil *	37
	Tabel de uscare	39
	Apretarea	40
	Vopsirea/înălbirea	40
	Funcționarea aparatului	40
	Pregătirea aparatului	40
	Selectarea / pornirea programului	41
	Introducerea rufelor în tambur	41
	Dozarea și adăugarea detergentului și a produsului de îngrijire	42
	Sistemul de siguranță împotriva accesului copiilor	43
	Scoaterea rufelor/oprirea aparatului	43
	Senzori	44
	Sistemul de detectare a distribuției neuniforme	44
	Curățare și întreținere	45
	Carcasa mașinii de spălat/Panoul de comandă	45
	Tambur	45
	Decalcifierea	45
	Sertar și compartiment pentru detergent	45
	Pompa de evacuare este blocată	46
	Furtunul de scurgere este astupat la sifon	47
	Sita furtunului de alimentare este obturată	47
	Defecțiuni și îndrumar de depanare	48
	Deschidere de urgență	48
	Informații pe afișaj	49
	Defecțiuni și îndrumar de depanare	49

	Departamentul Service clienți	53
	Numărul de serie (E-Nr.) și numărul de fabricație (FD)	54
	Valori de consum	55
	Date tehnice	57
	Garanția Aqua-Stop	57

Destinația utilizării

- Acest aparat este destinat exclusiv uzului casnic.
- Nu instalați și nu utilizați acest aparat în zone cu pericol de îngheț și/sau în spații exterioare. Există pericolul ca aparatul să sufere deteriorări dacă apa reziduală îngheață în interiorul acestuia. Dacă furtunurile îngheață, acestea se pot crăpa/pot plesni.
- Acest aparat este destinat exclusiv utilizării în medii casnice, pentru spălarea rufelor constând din articole care pot fi spălate la mașină și articole de lână care se spală manual (consultați eticheta de pe fiecare articol). Utilizarea aparatului în orice alt scop este necorespunzătoare cu destinația utilizării acestuia și, în consecință, strict interzisă.
- Acest aparat este destinat exclusiv utilizării în medii casnice, pentru uscarea și împropătarea rufelor constând din articole care au fost curățate cu apă și care sunt adecvate pentru uscarea la mașină (consultați eticheta de pe fiecare articol). Utilizarea aparatului în orice alt scop este necorespunzătoare cu destinația utilizării acestuia și, în consecință, strict interzisă.
- Acest aparat este adecvat pentru utilizarea cu apă și detergenți și alte soluții de tratare disponibile în comerț (trebuie să fie adecvate pentru utilizarea într-o mașină de spălat).
- Acest aparat este destinat utilizării la o înălțime de maxim 2000 de metri peste nivelul mării.

Înainte de prima utilizare:

Verificați ca aparatul să nu prezinte semne vizibile de deteriorare. Nu utilizați aparatul dacă acesta este deteriorat. În cazul în care întâmpinați dificultăți, vă rugăm să contactați magazinul de specialitate local sau unitatea noastră de service.

Citiți și respectați instrucțiunile de utilizare și instalare și toate celelalte informații incluse în pachetul de livrare al acestui aparat.

Păstrați documentele, pentru utilizare ulterioară sau pentru viitorii proprietari.



Instrucțiuni de siguranță

Următoarele instrucțiuni și avertismente privind siguranța sunt prezentate cu scopul de a vă proteja împotriva rănirii și de a preveni pagubele materiale.

Totuși, este important să adoptați măsurile de precauție necesare și să acționați cu atenție când efectuați lucrările de instalare, întreținere, curățare și când porniți aparatul.

Copii/adulți/animale



Avertizare

Pericol de moarte!

Copiii și alte persoane care nu pot evalua riscurile la care se pot expune în cazul utilizării aparatului se pot răni sau își pot pune viața în pericol. Prin urmare, vă rugăm să rețineți:

- Acest aparat poate fi folosit de copiii peste 8 ani și de persoane cu capacități fizice, senzoriale sau mentale reduse sau cu insuficientă experiență sau cunoștințe numai sub supravegherea unei persoane responsabile pentru siguranța acestora sau dacă au fost instruiți referitor la utilizarea în siguranță a aparatului și au înțeles pericolele care rezultă din această utilizare.

- Copiii nu trebuie să se joace cu aparatul.
- Nu permiteți copiilor să curețe sau să efectueze lucrări de întreținere a aparatului fără a fi supravegheați.
- Nu lăsați copiii cu vârsta sub 3 ani și animalele în apropierea acestui aparat.
- Nu lăsați aparatul nesupravegheat când în apropierea acestuia se află copii sau alte persoane care nu pot evalua riscurile la care se pot expune.

Avertizare

Pericol de moarte!

Copiii se pot bloca în mașină, punându-și viața în pericol.

- Nu amplasați aparatul în spatele unei uși, deoarece aceasta poate bloca hubloul aparatului sau poate împiedica deschiderea completă a acestuia.
- Odată ce aparatul a ajuns la sfârșitul duratei sale de viață utilă, scoateți ștecherul acestuia din priză **înainte** de a tăia cablul de alimentare, iar apoi distrugeți dispozitivul de blocare de la hubloul aparatului.

Avertizare

Pericol de asfixiere!

Dacă le este permis să se joace cu ambalajul/folia din plastic sau componente ale acestora, copiii se pot înfășura sau își pot acoperi capul cu acestea și se pot sufoca. Nu lăsați la îndemâna copiilor ambalajul, folia din plastic și componentele acestora.

Avertizare

Pericol de intoxicație!

Detergenții și soluțiile de tratare pot fi otrăvitoare dacă sunt înghițite.

În cazul înghițirii accidentale, consultați un medic. Nu lăsați detergenții sau soluțiile de tratare la îndemâna copiilor.

Avertizare

Iritații oculare/la nivelul pielii!

Contactul cu detergenții sau soluțiile de tratare poate cauza iritații ale ochilor/pielii. Clătiți bine ochii sau pielea dacă intră în contact cu detergenți sau soluții de tratare. Nu lăsați detergenții sau soluțiile de tratare la îndemâna copiilor.

Instalare

Avertizare

Pericol de electrocutare/ incendiu/pagube materiale/ deteriorare a aparatului!

Dacă aparatul nu este instalat corespunzător, aceasta poate crea o situație periculoasă. Asigurați-vă că sunt respectate următoarele aspecte:

- Tensiunea de alimentare de la priza dumneavoastră de alimentare trebuie să se potrivească cu tensiunea nominală specificată pe aparat (plăcuța de identificare). Sarcinile conectate și protecția necesară a siguranței sunt specificate pe plăcuța de identificare.
- Aparatul nu trebuie alimentat printr-un dispozitiv extern de comutare, cum ar fi un temporizator, și nu trebuie conectat la un circuit care este pornit și întrerupt cu regularitate de un serviciu public.
- Ștecherul și priza cu contact de protecție trebuie să fie compatibile și sistemul de împământare trebuie să fie instalat corect.
- Instalația trebuie să prezinte o secțiune transversală adecvată.

- Ștecherul trebuie să fie accesibil tot timpul. Dacă acest lucru nu este posibil, pentru a respecta standardele de siguranță relevante, trebuie încorporat un comutator (de dezactivare completă) în instalația permanentă, în conformitate cu reglementările privind instalațiile electrice.
- Dacă utilizați un disjuncteur de curent rezidual, utilizați unul marcat cu următorul simbol: . Prezența acestui marcaj vă asigură de respectarea prescripțiilor în vigoare.

Avertizare

Pericol de electrocutare/ incendiu/pagube materiale/ deteriorare a aparatului!

În cazul în care cablul de alimentare al aparatului este deteriorat, s-ar putea produce electrocutări, scurtcircuite sau incendii din cauza supraîncălzirii. Cablul de alimentare nu trebuie să fie îndoit, strivit sau deteriorat și nu trebuie să intre în contact cu nicio sursă de căldură.

Avertizare

Pericol de incendiu/pagube materiale/deteriorarea aparatului!

Utilizarea de cabluri de legătură poate determina provocarea de incendii din cauza supraîncălzirii sau scurtcircuitării.

Racordați aparatul direct la o priză cu împământare care a fost instalată corect. Nu utilizați cabluri de legătură sau conectoare multiple.

Avertizare

Pericol de rănire/pagube materiale/deteriorarea aparatului!

- Aparatul ar putea vibra sau s-ar putea deplasa în timpul funcționării, putând provoca răniri sau pagube materiale. Amplasați aparatul pe o suprafață curată, plană și solidă și, cu ajutorul unei nivele cu bulă de aer, echilibrați-l cu ajutorul piciorușelor filetate.
- Dacă apucați aparatul de oricare dintre componentele care ies în afară (de ex. hubloul aparatului), pentru a-l ridica sau deplasa, aceste componente se pot rupe și cauza răniri. Nu apucați aparatul de niciuna dintre componentele care ies în afară, pentru a-l ridica sau deplasa.

Avertizare

Pericol de rănire!

- Acest aparat este foarte greu. Ridicarea aparatului poate produce răniri. Nu ridicați pe cont propriu aparatul.
- Aparatul are margini ascuțite care pot provoca tăierea mâinilor. Nu apucați aparatul de marginile ascuțite. Purtați mănuși de protecție când ridicați aparatul.
- Dacă furtunurile și cablurile de alimentare nu sunt direcționate corect, acestea pot reprezenta un pericol de împiedicare, provocând răniri. Direcționați furtunurile și cablurile astfel încât să nu reprezinte un pericol de împiedicare.

Atenție!

Pagube materiale/deteriorarea aparatului

- Dacă presiunea apei este prea ridicată sau prea scăzută, aparatul nu poate funcționa corespunzător, putând rezulta pagube materiale sau deteriorarea aparatului. Asigurați-vă că presiunea apei alimentate este de cel puțin 50 kPa (0,5 bari) și nu depășește 900 kPa (9 bari).

- Dacă furtunurile de alimentare cu apă sunt deteriorate, pot rezulta pagube materiale sau deteriorarea aparatului. Furtunurile de alimentare cu apă nu trebuie să fie îndoite, strivite sau deteriorate.
- Utilizarea unor furtunuri de altă marcă pentru racordarea la sursa de alimentare cu apă poate avea ca rezultat producerea de pagube materiale sau deteriorarea aparatului. Utilizați numai furtunurile furnizate împreună cu aparatul sau furtunuri de schimb originale.
- Acest aparat este fixat în timpul transportului cu dispozitive de fixare pentru transport. Dacă dispozitivele de fixare pentru transport nu sunt scoase înainte de pornirea aparatului, aparatul poate suferi deteriorări. Este important să scoateți toate dispozitivele de fixare pentru transport înainte de prima utilizare a aparatului. Asigurați-vă că păstrați separat aceste dispozitive de fixare pentru transport. Este important să montați la loc dispozitivele de fixare pentru transport dacă aparatul urmează să fie transportat, pentru a preveni deteriorarea aparatului în timpul transportului.

Funcționare

Avertizare

Pericol de explozie/incendiu!

Rufele care au intrat în contact cu solvenți, ulei, ceară, produse de îndepărtare a cerii, vopsea, vaselină sau produse de îndepărtare a petelor se pot aprinde când sunt uscate în mașină sau pot chiar determina explozia aparatului. Prin urmare, vă rugăm să rețineți:

- Clătiți temeinic rufele, cu apă caldă și detergent, înainte de a le usca în mașină.
- Nu introduceți în acest aparat rufele care trebuie uscate dacă acestea nu au fost spălate în prealabil.
- Nu introduceți rufele în acest aparat dacă au fost curățate cu produse chimice industriale.

Avertizare

Pericol de explozie/incendiu!

- Rufele tratate în prealabil cu substanțe de curățat care conțin solvenți, de ex. produse pentru îndepărtarea petelor/solvenți de curățare, pot cauza explozii după introducerea lor în tambur. Clătiți temeinic cu apă rufele înainte de a le introduce în mașină.
- Anumite obiecte se pot aprinde în timpul procesului de uscare sau pot provoca aprinderea sau explozia aparatului. Scoateți brichetele și chibriturile din buzunarele articolelor vestimentare.
- Dacă există praf de cărbune sau praf de piatră în aerul ambiant, se poate produce o explozie. Asigurați-vă că zona din jurul aparatului este menținută curată când acesta este în funcțiune.

Avertizare

Pericol de incendiu/pagube materiale/deteriorare a aparatului!

Dacă un program se termină înainte de finalizarea ciclului de uscare, aceasta împiedică răcirea optimă a rufelor și poate determina aprinderea rufelor sau provoca pagube materiale sau deteriorarea aparatului.

- În timpul etapei finale a ciclului de uscare, rufele din tambur nu sunt încălzite (ciclu de răcire). Acest lucru asigură menținerea unei temperaturi care nu deteriorează rufe.
- Nu opriți aparatul înainte de finalizarea ciclului de uscare decât în cazul în care scoateți imediat toate articolele vestimentare din tambur și le întindeți (pentru a disipa căldura).

⚠️ Avertizare**Pericol de intoxicație!**

Substanțele de curățat care conțin solvenți pot produce vapori toxici, de ex. solvenți de curățare.

Nu utilizați substanțe de curățare care conțin solvenți.

⚠️ Avertizare**Pericol de rănire!**

- Dacă vă sprijiniți/vă așezați pe hubloul aparatului când acesta este deschis, aparatul se poate răsturna, provocând răni. Nu vă sprijiniți de hubloul aparatului când acesta este deschis.
- Dacă vă urcați pe aparat, blatul se poate rupe și vă puteți răni. Nu vă urcați pe aparat.
- Dacă atingeți tamburul atunci când acesta încă se rotește, vă puteți răni la mâini. Așteptați până când tamburul s-a oprit din rotație.

⚠️ Avertizare**Pericol de opărire!**

Când spălați la temperaturi ridicate, există pericolul de opărire dacă veniți în contact cu soluția de spălare fierbinte (de ex. dacă soluția de spălare fierbinte se scurge într-o chiuvetă).

Nu introduceți mâinile în soluția fierbinte de spălare.

⚠️ Avertizare**Iritații oculare/la nivelul pielii!**

Detergentul și soluțiile de tratare se pot vărsa dacă sertarul pentru detergent este deschis în timp ce aparatul este în funcțiune.

Clătiți bine ochii sau pielea dacă intră în contact cu detergenți sau soluții de tratare. În cazul înghițirii accidentale, consultați un medic.

Atenție!

Pagube materiale/deteriorarea aparatului

- În cazul în care cantitatea de rufe din aparat depășește capacitatea maximă de încărcare a acestuia, acesta ar putea să nu funcționeze corespunzător sau se pot produce pagube materiale sau deteriorări ale aparatului. Nu depășiți capacitatea maximă de încărcare cu rufe uscate. Asigurați-vă că respectați capacitățile maxime de încărcare specificate pentru fiecare program.
- Materialele spongioase și cauciucul spongios se pot deforma sau topi dacă sunt uscate în aparat. Nu uscați în aparat articole vestimentare care conțin materiale spongioase sau cauciuc spongios.
- În cazul în care turnați o cantitate necorespunzătoare de detergent sau produs de curățare în aparat, ar putea rezulta pagube materiale sau deteriorarea aparatului. Utilizați detergenți/soluții de tratare/substanțe de curățat și balsam în conformitate cu instrucțiunile producătorului.

Curățare/întreținere

Avertizare

Pericol de moarte!

Aparatul este alimentat electric. Există pericol de electrocutare dacă intrați în contact cu componentele aflate sub tensiune. Prin urmare, vă rugăm să rețineți:

- Oprii aparatul. Deconectați aparatul de la rețeaua de alimentare cu energie electrică (scoateți ștecherul din priză).
- Nu apucați niciodată cu mâinile ude ștecherul.
- Când scoateți ștecherul din priză, apucați întotdeauna ștecherul și nu cablul de alimentare, în caz contrar pot rezulta deteriorări ale cablului de alimentare.
- Nu efectuați modificări tehnice asupra aparatului sau funcțiilor acestuia.
- Reparațiile și celelalte intervenții asupra aparatului trebuie să fie efectuate de către unitatea noastră de service sau de către un electrician. Aceleași principii se aplică și în cazul înlocuirii cablului de alimentare (când este necesar).
- Cablurile de alimentare de rezervă pot fi comandate de la unitatea noastră de service.

⚠️ Avertizare**Pericol de intoxicație!**

Substanțele de curățat care conțin solvenți pot produce vapori toxici, de ex. solvenți de curățare.

Nu utilizați substanțe de curățare care conțin solvenți.

⚠️ Avertizare**Pericol de electrocutare/
pagube materiale/deteriorare a
aparaturii!**

Dacă umezeala penetrează aparatul, se poate produce un scurtcircuit.

Nu utilizați aparate de curățat cu presiune sau aparate de curățat cu aburi, furtun sau pistol de pulverizare pentru a curăța aparatul.

⚠️ Avertizare**Pericol de rănire/pagube
materiale/deteriorarea
aparaturii!**

Utilizarea de piese de schimb și accesorii de altă marcă este periculoasă și poate avea ca rezultat rănirea, producerea de pagube materiale sau deteriorarea aparatului.

Din motive de siguranță, utilizați numai piese de schimb și accesorii originale.

Atenție!**Pagube materiale/deteriorarea
aparaturii**

Agenții de curățare și agenții pentru pretratarea rufelor (de ex. produsele pentru îndepărtarea petelor spray-urile de prespălare etc.) pot provoca deteriorări dacă vin în contact cu suprafețele aparatului. Prin urmare, vă rugăm să rețineți:

- Nu lăsați acești agenți să vină în contact cu suprafețele aparatului.
- Curățați aparatul numai cu apă și cu o lavetă moale și umedă.
- Îndepărtați imediat urmele de detergent, produse pulverizate și celelalte reziduuri.

Protecția mediului

Ambalajul/aparatul vechi



Eliminați ambalajul ca deșeu în mod ecologic.

Acest aparat este marcat corespunzător Directivei europene 2012/19/CE privind aparatele electrice și electronice uzate (Waste Electrical and Electronic Equipment – WEEE).

Directiva prescrie cadrul, valabil la nivel european, pentru colectarea și valorificarea aparatelor uzate.

Economisirea energiei și conservarea resurselor

Dacă urmați aceste instrucțiuni, mașina dvs. va utiliza mai puțin curent electric și mai puțină apă.

Alegeți programe cu temperaturi joase și timpi de spălare lungi și utilizați capacitatea de încărcare maximă → *Pagina 37*.

- Consumul de curent electric și de apă este cel mai eficient.

Utilizați setările programului economic.

- Dacă adaptați setările pentru un anumit program, pe ecran apare consumul preconizat.

Adăugați detergent → *Pagina 36* în funcție de gradul de murdărie a rufelor.

- Pentru un grad ușor de murdărie până la normal, este suficientă o cantitate mică de detergent. Respectați recomandările de dozare de la producătorul detergentului.

Reduceți temperatura de spălare pentru rufele cu un grad ușor și normal de murdărie.

- La temperaturi joase, mașina consumă mai puțină energie. Pentru un grad ușor de murdărie până la normal, temperaturile mai joase decât cele indicate pe eticheta de îngrijire sunt suficiente.

Setați turația maximă de centrifugare dacă doriți să uscați rufele ulterior, într-un uscător.

- Cu cât sunt mai uscate rufe, cu atât este mai scurtă durata programului pentru uscare, ceea ce reduce consumul de energie. O turație de centrifugare mai mare reduce nivelul de umiditate reziduală din rufe și mărește intensitatea zgomotului produs de centrifugare.

Spălați rufele fără prespălare.

- La spălarea cu opțiunea de prespălare se mărește durata programului și consumul de energie și apă.

Mașina are o funcție de reglare automată, continuă a încărcăturii.

- În funcție de tipul de țesătură și de capacitatea de încărcare, funcția de reglare automată, continuă adaptează în mod optim consumul de apă și durata programului.



Poziționare și conectare

Accesorii standard

Indicație: Verificați dacă aparatul a suferit deteriorări în timpul transportului. Nu utilizați niciodată un aparat deteriorat. Dacă aveți reclamații, adresați-vă reprezentanței de la care ați achiziționat aparatul sau unității de service abilitate.

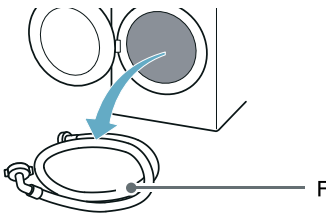
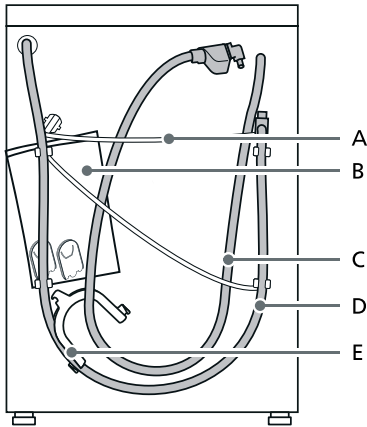

A Cablu de alimentare electrică

B Săculeț*:

- Instrucțiuni de instalare și utilizare
- Lista cu locațiile unităților de asistență pentru clienți*
- Garanția*
- Fișă suplimentară pentru instrucțiunile de utilizare și instalare*
- Capace pentru acoperirea orificiilor rămase după demontarea siguranțelor de transport

C Furtun de alimentare cu apă la modelele dotate cu sistemul AquaStop

D Furtun de evacuare a apei

E* Cot pentru fixarea furtunului de evacuare a apei

F Furtun de alimentare cu apă rece la modelele standard/dotate cu sistemul Aqua-Secure

* În funcție de model

Piese livrate standard

Num Descriere

ă

5 Capacele pentru acoperirea orificiilor rămase după demontarea siguranțelor de transport.

1 Cheie fixă

1 colier cu șurub cu diametrul de 24-40 mm, care permite racordarea la un sifon

1 Model de hublou

2 Balamale și șuruburi

Scule utile

- Cheie fixă pentru desfacerea siguranțelor pentru transport și pentru alinierea piciorușelor aparatului
- Cheie fixă cu:
 - WAF13 pentru slăbirea siguranțelor de transport și
 - WAF17 pentru alinierea piciorușelor aparatului

Instrucțiunile de siguranță

Avertizare

Pericol de rănire!

- Acest aparat este foarte greu. Aveți grijă atunci când ridicați/transportați aparatul.
 - Atunci când aparatul este ținut componentele proeminente (de exemplu, de hublou), componentele s-ar putea desprinde și provoca răni.
- Nu ridicați aparatul ținându-l de componentele proeminente.
- Dacă furtunul și cablurile de alimentare nu sunt ghidate corespunzător, există riscul de prindere și de rănire.
- Așezați furtunurile și cablurile astfel încât să nu existe pericolul de împiedicare.

Atenție!

Deteriorarea aparatului

Furtunurile înghețate se pot rupe/plesni. Nu instalați aparatul în spații supuse pericolului de îngheț sau în spații exterioare.

Atenție!

Deteriorări cauzate de apă

Punctele de racordare pentru furtunul de alimentare cu apă și furtunul de evacuare a apei se află sub presiunea ridicată a apei. Pentru a evita scurgerile sau deteriorările cauzate de apă, respectați instrucțiunile din această secțiune.

Indicații

- Suplimentar față de informațiile de siguranță menționate în prezentul manual, compania locală de distribuție a energiei electrice și compania de distribuție a apei pot avea cerințe speciale.
- Dacă aveți nelămuriri, apălați la un specialist în vederea racordării aparatului.

Demontarea siguranțelor de transport

Atenție!

Deteriorarea aparatului

- Aparatul este asigurat în timpul transportului cu ajutorul siguranțelor de transport. Dacă siguranțele de transport nu sunt scoase, aparatul se poate deteriora atunci când este pus în funcțiune.
- Pentru a preveni deteriorarea în timpul transportului în cazul în care aparatul va fi mutat ulterior, trebuie montate din nou siguranțele de transport înainte de transportarea aparatului.

Indicație: Păstrați șuruburile și manșoanele împreună, într-un loc sigur.



1. Defiletați toate șuruburile folosind cheia furnizată.

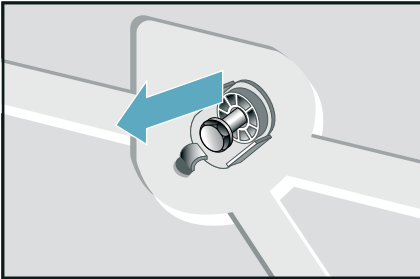

- Demontați complet toate siguranțele de transport

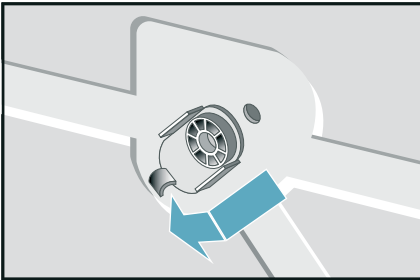

- scoateți cablul de alimentare din suport

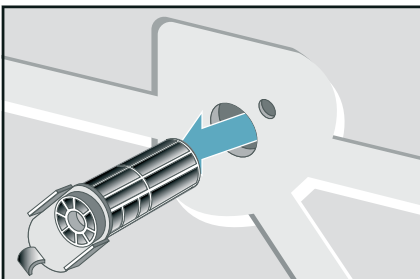

2. Introduceți capacele de protecție.

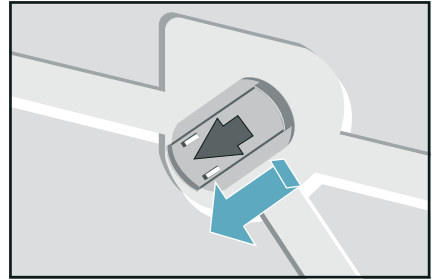

Indicații

- Înainte de prima utilizare a aparatului, asigurați-vă că toate siguranțele de transport au fost scoase și că acestea au fost păstrate pentru o transportare ulterioară.
- Dacă în viitor veți avea nevoie să transportați aparatul, remontați întotdeauna siguranțele de transport pentru a preveni deteriorarea mașinii de spălat rufe cu uscător.

Suprafață de instalare

- Indicație:** Aparatul trebuie orientat stabil, pentru a nu se deplasa din loc.
- Suprafața de așezare trebuie să fie solidă și plană.
 - Podelele/pardoselile moi sunt neadecvate.

Instalarea pe o bază sau pardoseală din lemn

Atenție!

Deteriorarea aparatului

În timpul procesului de centrifugare, aparatul și mobilierul din bucătărie ar putea suferi deteriorări.

Indicație: Instalați aparatul pe pardoseli din lemn:

- Piciorușele aparatului trebuie fixate
- Pe o placă din lemn rezistentă la apă (cu grosimea de minimum 30 mm) care este fixată cu șuruburi pe pardoseală.

Poziționare și echilibrare

Atenție!

Mașina de spălat rufe cu uscător trebuie să aibă stabilitate maximă pentru a nu se „deplasa” în timpul ciclurilor de centrifugare.

Suprafața de instalare trebuie să fie compactă, curată și plană.

Nu sunt adecvate pardoselile acoperite cu parchet și suprafețele moi, de exemplu, mochetele sau suprafețele acoperite cu burete.

Instalarea aparatului într-o bucatărie

Avertizare

Pericol de moarte!

Există pericol de electrocutare dacă atingeți componentele aflate sub tensiune. Nu demontați placa de acoperire a aparatului.

Indicații

- Este necesară o nișă de 60 cm.
- Instalați aparatul numai sub un blat de lucru continuu, fixat ferm de corpurile de mobilier adiacente

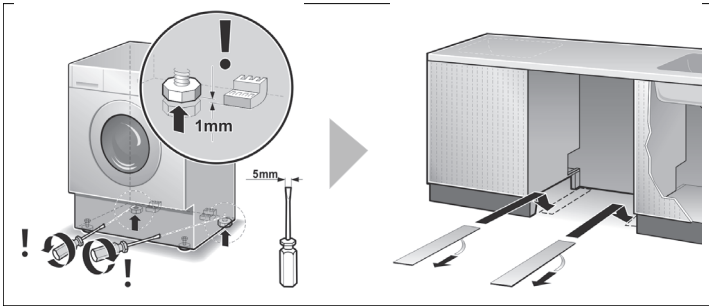

Elementele glisante facilitează introducerea mașinii în cadrul de mobilier special amenajat pentru instalare.

Indicații

- Acestea pot fi comandate de la unitatea de service abilitată, cu numărul de piesă de schimb 66 1827.
- Înainte de fixarea în poziție a mașinii de spălat rufe cu uscător, umeziți elementele glisante cu un amestec de apă și soluție de spălare. Nu utilizați grăsime și/sau uleiuri.

Echilibrare

Atenție!

Zgomotul intens, vibrațiile și deplasarea pot fi rezultatul instalării la o înălțime necorespunzătoare.

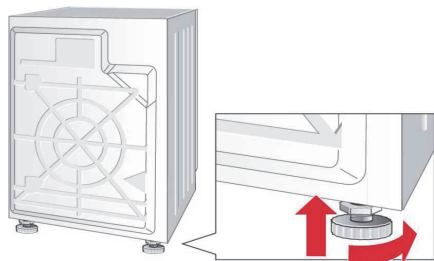

Indicații

- Toate cele patru piciorușe ale aparatului trebuie să fie poziționate ferm pe pardoseală.
- Nu este permis ca mașina de spălat rufe cu uscător să se clatine.
- Verificați cu o nivelă cu bulă de aer poziționarea corectă a mașinii de spălat și corectați-o dacă este necesar.
- Mașina de spălat rufe cu uscător nu trebuie să se sprijine de părțile laterale ale mobilierului special amenajat pentru instalare.
- Contrapiulițele piciorușelor din față ale aparatului trebuie înșurubate strâns în direcția carcasei.

Montarea balamalelor

Atenție!

După instalarea mașinii de spălat cu uscător în bucătărie, aceasta poate fi mascată cu o ușă. Balamalele furnizate împreună cu mașina de spălat rufe cu uscător trebuie să fie montate.

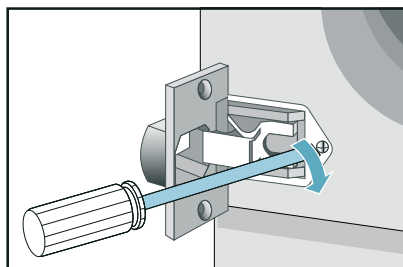
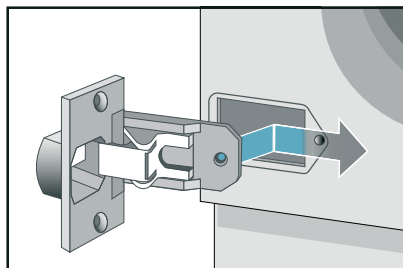

Lungimea furtunului și a cablului

Racord pe partea stângă sau racord pe partea dreaptă

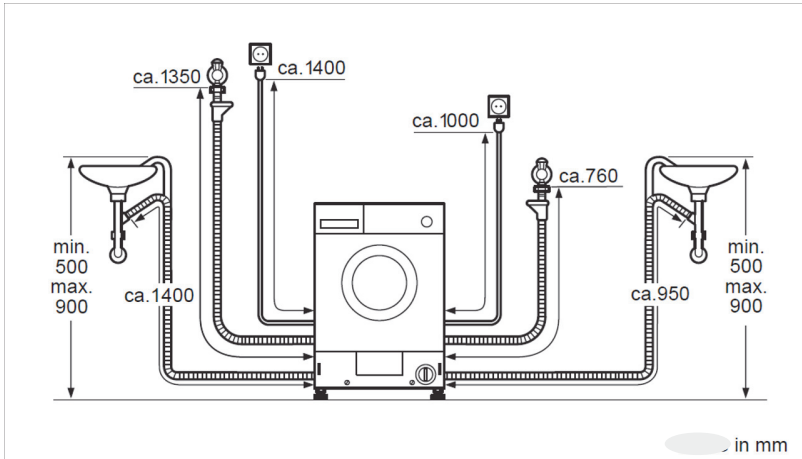

Indicație:

Dacă furtunul de alimentare este prea scurt pentru racordul dumneavoastră, puteți comanda o extensie de la unitatea de service.

Intrare apă

Avertizare **Pericol de moarte!**

La contactul cu părțile conducătoare de curent există pericol de electrocutare. Nu scufundați valva de siguranță Aquastop în apă (conține o electrovalvă).

* în funcție de model

La racordarea aparatului aveți în vedere următoarele:

Indicații

- Exploatați aparatul numai cu apă rece din rețea.
- Nu racordați aparatul la bateria de amestec a unui dispozitiv de preparare a apei calde menajere fără presiune.
- Nu utilizați un furtun de alimentare uzat. Folosiți numai furtunul de alimentare din pachetul de livrare sau unul cumpărat din comerțul de specialitate autorizat.
- Nu îndoiiți, nu striviți, nu modificați și nu secționati furtunul de alimentare cu apă (în caz contrar, nu mai este garantată rezistența).
- Strângeți racordurile filetate numai manual. Dacă șuruburile sunt strânse prea tare cu o sculă (clește), filetele se pot deteriora.

Presiunea optimă a apei din rețea

Minimă 50 kPa (0,5 bari)

Maximă 900 kPa (9 bari)

Când robinetul de apă este deschis, curg minim 8 l/min.

Dacă presiunea apei este mai mare decât aceasta, trebuie montată o supapă de reducere a presiunii.

Atenție!

Deteriorări cauzate de apă

Apa este evacuată prin pompare, furtunul de evacuare este presurizat cu apă și poate aluneca din chiuvetă sau de la punctul de racord. Fixați furtunul astfel încât să nu alunecă din chiuvetă.

Racordarea

1. Racordați furtunul de alimentare cu apă la robinetul de apă ($\frac{3}{4}$ " = 26,4 mm) și la aparat (*în funcție de model):
 - Model: **Standard***

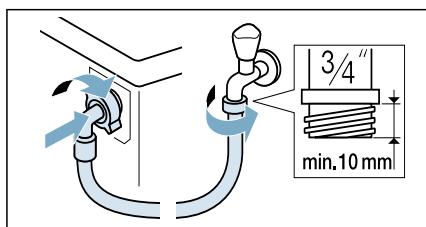

- Model: **Aqua-Secure***

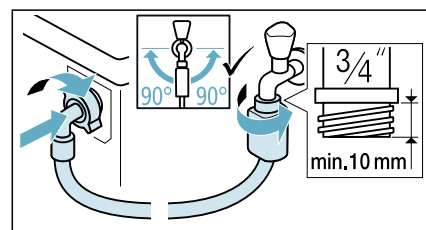

– Model: **Aqua-Stop***

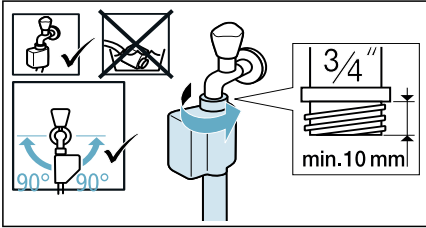

Recomandare: Racordați și un filtru de apă extern (în funcție de model) între furtunul de alimentare cu apă și robinet. Filtrul filtrează particulele de murdărie din apă.

Filtrul de apă trebuie curățat cu regularitate pentru a îndepărta impuritățile. Acest lucru va preveni apariția înfundărilor. Consultați și → instrucțiunile separate privind instalarea și curățarea filtrului de apă.

2. Deschideți cu atenție robinetul de apă, având grijă să nu existe scurgeri în punctele de racordare. Racordul cu filet se află sub presiunea apei din conductă.

leșire apă

⚠️ Avertizare

Pericol de opărire!

Când spălați la temperaturi ridicate, există pericolul de opărire dacă veniți în contact cu apă fierbinte (de exemplu, când evacuați apa fierbinte într-o chiuvetă).

Nu introduceți mâinile în apa fierbinte.

Atenție!

Deteriorarea aparatului/rufelor

În cazul în care capătul furtunului de evacuare este scufundat în apa evacuată, apa poate fi trasă înapoi în aparat și poate cauza deteriorarea aparatului/rufelor.

Asigurați-vă că:

- Capătul furtunului de evacuare nu este scufundat în apa evacuată.
- Apa se scurge suficient de rapid.

Indicație: Nu îndoiiți furtunul de evacuare a apei și nu-l ștrangulați pe lungime.

Racordarea

■ **Scurgerea într-un sifon**

Punctul de racordare trebuie fixat folosind un colier de furtun cu un diametru de 24 - 40 mm (accesoriu interior).

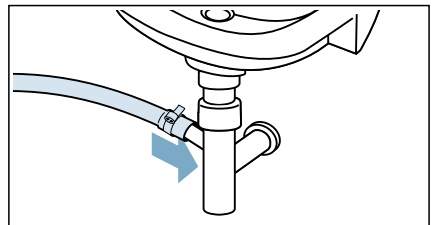

Racordarea la rețeaua de energie electrică

Avertizare **Pericol de moarte!**

La contactul cu părțile conducătoare de curent există pericol de electrocutare.

- Nu prindeți niciodată fișa de rețea cu mâinile ude.
- Trageți întotdeauna cablul de rețea de fișă și nu de cablu, deoarece acesta s-ar putea deteriora.

Respectați următoarele indicații și asigurați-vă că:

Indicații

- tensiunea de rețea și indicația de tensiune de pe aparat (plăcuța de fabricație a aparatului) coincid. valoarea de conectare precum și siguranța necesară sunt indicate pe plăcuța de fabricație a aparatului.
- racordarea aparatului se face numai la curent alternativ printr-o priză de protecție instalată conform dispozițiilor.
- fișa de rețea și priza se potrivesc.
- sistemul de pământare este instalat conform dispozițiilor.
- Înlocuirea cablului de alimentare cu energie (dacă este necesară) se face numai de către un electrician specialist. Cabluri de rezervă sunt disponibile la unitatea service abilitată.
- nu se vor folosi fișe/cuple multiple și nici cabluri prelungitoare.
- la utilizarea unui dispozitiv de protecție diferențial va fi utilizat numai un tip cu acest semn . Doar acest semn garantează îndeplinirea dispozițiilor în vigoare.
- fișa este accesibilă oricând.
- cablul de rețea nu va fi îndoit, strivit, modificat sau tăiat și nu intră în contact cu surse de căldură.

Înainte de prima utilizare

Aparatul a fost examinat temeinic înainte de a fi scos din fabrică. Pentru a elimina apa reziduală acumulată în cadrul procedurii de testare, la prima utilizare, rulați programul Bumbac 60°C fără rufe.

Indicație:

- Aparatul trebuie să fie instalat și racordat corespunzător.
→ "Poziționare și conectare" la pagina 15
- Nu porniți niciodată un aparat deteriorat.

1. Introduceți ștecherul în priză.
2. Deschideți robinetul de alimentare cu apă.
3. Închideți hubloul. Nu încărcați rufe.
4. Selectați programul Bumbac 60°C.
5. Deschideți sertarul pentru detergent.
6. Adăugați detergent standard în dozatorul II conform instrucțiunilor producătorului privind un grad de murdărie redus.

Indicație: Pentru a preveni formarea excesivă de spumă, utilizați numai o jumătate din cantitatea de detergent recomandată. Nu utilizați detergenți pentru țesături din lână sau țesături delicate.

7. Închideți sertarul pentru detergent.
8. Selectați ▷||| (Start/Pause).
9. După finalizarea programului, rotiți selectorul de programe în poziția de oprire și deschideți hubloul.

Acum aparatul dumneavoastră este gata de utilizare.

Transportul

de exemplu, la schimbarea locuinței

Lucrările de pregătire:

1. Închideți robinetul de alimentare cu apă.
2. Reduceți presiunea apei din furtunul de alimentare cu apă. → *Pagina 47*
3. Evacuați apa reziduală.
→ *Pagina 46*
4. Deconectați aparatul de la sursa de alimentare cu energie electrică.
5. Scoateți furtunurile.
6. Goliți dozatoarele.
→ *"Sertar și compartiment pentru detergent" la pagina 45*

Montarea siguranțelor de transport:

1. Scoateți capacele și păstrați-le într-un loc sigur.
Indicație: Utilizați o șurubelniță dacă este necesar.
2. Montați toate cele patru manșoane.
 - a) Fixați în siguranță cablul de alimentare în suporturi.
 - b) Introduceți și strângeți șuruburile.
 - c) Fixați în siguranță furtunurile în suporturi.

Înainte de a reporni aparatul:

Indicație: Șuruburile de transport trebuie scoase.

Prezentarea aparatului

Aparatul

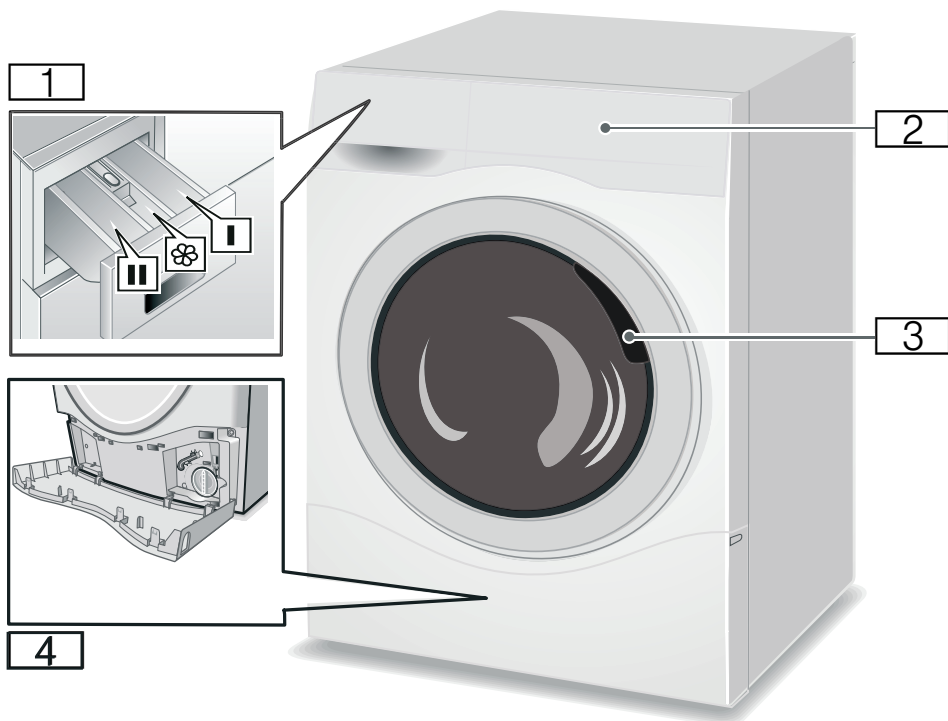

- 1 Sertar pentru detergent
- 2 Panou de comandă/Display
- 3 Hublou pentru încărcare
- 4 Clapetă de service

Panoul de comandă

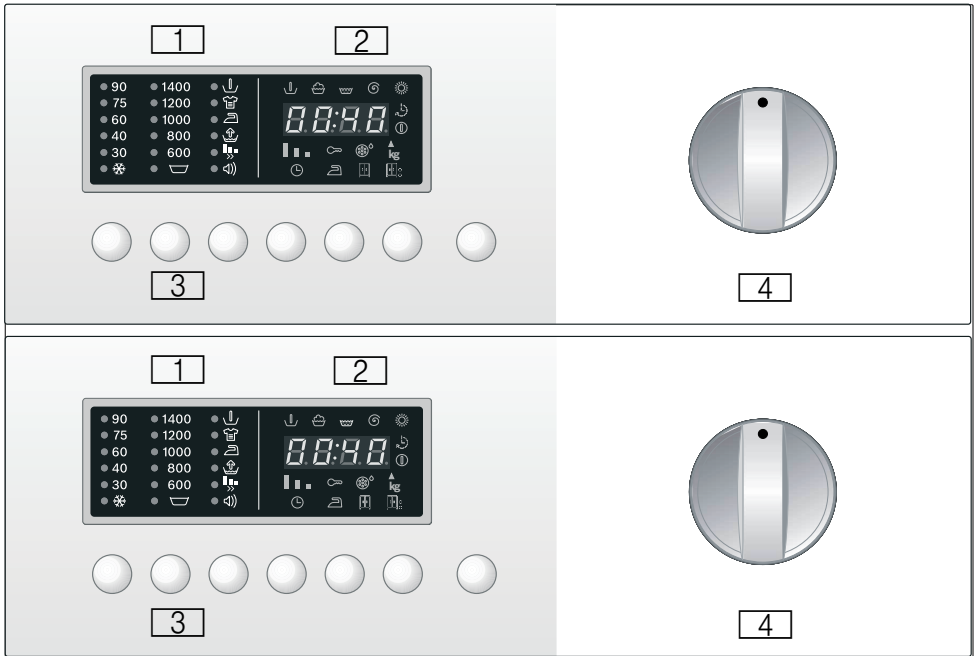

1 Lumina indicatoare*

Indică setările care au fost selectate pentru:



- Temperatură * 90 °C
- Turație de centrifugare 1400 rot/min
- Opțiuni/Semnal

2 Display*

Indică setările selectate (de exemplu, turația de centrifugare, durata de uscare), derularea programului curent și starea programului.

- Derularea programului:
 - ⏮/Prespălare
 - 🧺(Spălare)
 - 🧺Clătire
 - ⌚(Centrifugare finală)
 - (Uscare)*
- Opțiuni de uscare:
 - ⌚(Uscare durată)
 - 🧺(Antișifonare)
 - 🧺(Uscare normală)
 - 🧺*(Uscare extra)
- Display-uri suplimentare:
 - ⌚(Pornire program)
 - 🧺(Siguranță pentru copii)
 - 🧺*(Înlăturare scame)
 - 🧺(Înlăturare scame)

3 **Butoane***

- Temperatură  °C: reglare individuală a temperaturii de spălare.
- Turație de centrifugare: reglare individuală a turației de centrifugare.
- opțiuni: setează opțiunile de spălare.
- Setare: activarea/dezactivarea opțiunilor de spălare selectate.
- Programare temporizează pornirea programului.
- Uscare  : setează opțiunile de uscare







Pornire/Pauză  pornește și oprește programul de spălare.



4 **Selectorul de programe***

Pentru pornirea și oprirea mașinii de spălat rufe cu uscător și pentru selectarea programului, poate fi rotit în ambele direcții. Nu reglați selectorul de programe în timpul derulării procesului de spălare/uscare.





* În funcție de model.

Opțiuni



Opțiune	Descriere
 (Prespălare)	Prespălare la 35 °C. Adecvat pentru rufe foarte murdare.
 (Turație de centrifugare)	Turați centrifugală poate fi reglată individual pentru fiecare program. Pentru a seta turația centrifugală, apăsați în mod repetat butonul B (Spin) (Centrifugare) până când este setată turația de centrifugare necesară.
 (Fără centrifugare finală)	Dezactivează funcția de centrifugare. Rufe rămân în apa de clătire.
 (Intensiv)	Durată prelungită de spălare. Adecvat pentru rufe cu un grad foarte ridicat de murdărie, cu pete uscate. Nu poate fi combinat cu Flexi Time (Timp flexibil)
(Călcare ușoară) 	Secvență specială de centrifugare urmată de îndepărtarea scamelor. Centrifugare finală ușoară la turație redusă. Rufe cu o umezeală reziduală ușor crescută. Reduce șifonarea, iar călcarea rufelor este mai ușoară.
 (Apă plus)	Un nivel crescut de apă și un ciclu suplimentar de clătire. Pentru regiunile în care apa nu este deloc dură sau pentru a îmbunătăți rezultatul procesului de clătire. Sunt eliminate toate reziduurile de detergent.
 (Flexi Time)	Setează durata de spălare. normală-medie-scurtă.

Opțiune	Descriere
Signal 	Activează sau dezactivează semnalul sonor.
 (Programare)	Puteți amâna pornirea programului înainte ca acesta să înceapă. Folosind durata rămasă, puteți stabili când doriți să se finalizeze programul selectat. Durata rămasă poate fi setată în etape de o oră, până la o valoare maximă de 24 de ore. Apăsați în mod repetat butonul 0 (Finished in) (Gata în) până când este afișat numărul de ore dorit. Apoi apăsați butonul A (Start/Pause) (Pornire/Pauză), programul va porni după o amânare stabilită în funcție de durata rămasă setată. Timpul solicitat până la sfârșitul programului se afișează pe display.



Opțiuni de uscare

Opțiune	Descriere
 (Butonul Drying/Uscare)	Programele de uscare pot fi adaptate individual prin selectarea opțiunilor de uscare. – Apăsați butonul (Drying) (Uscare) în mod repetat, până când se afișează opțiunea dorită de uscare pe display. – Pentru a-l dezactiva, apăsați butonul Drying (Uscare) în mod repetat, până când pe display se afișează 00:00.
 (Uscare durată)	Durata de uscare poate fi setată între 2:40 și 0:00, prin apăsarea repetată a butonului (Drying) (Uscare).
 (Antișifonare)	Gradul de umezeală reziduală din rufele spălate este crescut. Facilitează călcarea.
 (Uscare normală)	Rufe sunt uscate și pot fi strânse
 * (Uscare extra)	Rufe sunt uscate intensiv. Adecvat pentru rufe care se usucă greu.
Rufe sunt uscate și pot fi strânse	Rufe sunt uscate intensiv. Adecvat pentru rufe care se usucă greu.

Numai spălare

- Rotiți selectorul de programe în dreptul programului de uscare dorit, de exemplu, Bumbac 60°C
 - Display-ul indică alternativ Remaining time (Timpul rămas) și încărcătura recomandată în kg
- Dacă este necesar, reglați temperatura și turația de centrifugare și selectați opțiunile pentru programul dumneavoastră personalizat.
 - Funcția  (Uscare) nu trebuie să fie activată.
- Încărcați rufe.
 - Respectați încărcătura maximă.
 - Tabelul cu programe.
- Apăsați pe Pornire/Pauză 
 - Pe display este afișat timpul rămas
 - Programul de apălare pornește.

Numai uscare

- Rotiți selectorul de programe la programul de uscare dorit
 - Panoul de afișaj indică alternativ Remaining time (Timpul rămas) și încărcătura recomandată în kg.
- Apăsați butonul  (Uscare) pentru a seta opțiunile de uscare.
 - Dacă nu efectuați o selecție, va fi setată opțiunea  (Uscare normală).
- Încărcați rufe.
 - Respectați încărcătura maximă.
 - Tabelul cu programe.

Spălare și uscare

- Rotiți selectorul de programe în dreptul programului de uscare dorit, de exemplu, Bumbac 60°C
 - Display-ul indică alternativ ☹(Timp rămas), încărcătura recomandată și kg
- Dacă este necesar, reglați temperatura și turația de centrifugare și selectați opțiunile pentru programul dumneavoastră personalizat.
- Apăsați butonul ☀ (Uscare) pentru a seta opțiunile de uscare.
- Încărcați rufele.
 - Respectați încărcătura maximă.
 - Tabelul cu programe.
- Apăsați pe Pornire/Pauză ▷|||

Programul de uscare în curs este setat automat prin programul de spălare, consultați Tabelul cu programe.

Schimbarea programului

Pentru a modifica programul:

- Selectați un nou program.
- Apăsați butonul Pornire/Pauză ▷|||.

Noul program începe.

Finalizarea programului

- Programele de spălare și de uscare se finalizează automat. *End* apare pe display.
 - Rotiți selectorul de programe în poziția Off (Oprire).
 - Scoateți rufele spălate din tambur.
 - Lăsați ușa deschisă pentru a permite uscarea părții interioare a mașinii de spălat rufe cu uscător.
 - Închideți robinetul (acest lucru nu este necesar la modelele cu Aqua-Stop).

Anularea programului

Apăsați și mențineți apăsat butonul Pornire/Pauză ▷||| până când se afișează 00:00. Pentru programele de spălare la temperaturi mari:

- Pentru a răci rufele spălate: selectați ☼+☉+Spin (Centrifugare)
- Apăsați butonul Pornire/Pauză ▷|||.

Pentru programele de spălare la temperaturi mici:

- Selectați ☼+☉+Spin (**Centrifugare**)
- Apăsați butonul Pornire/Pauză ▷|||.

Dacă anulați programul de uscare, rufele pot fi în continuare foarte fierbinți.

Rinse hold (Fără centrifugare finală)

- Dacă funcția de centrifugare a fost dezactivată la începutul ciclului de spălare, programul de spălare se oprește automat după clătirea finală. Pe display apar alternativ STOP și –:– Pentru a evacua apa de clătire și, dacă este necesar, pentru a centrifuga rufele:

- Apăsați în mod repetat pe Spin (Centrifugare) până când se setează turația de centrifugare necesară. Apa este eliminată și mașina de spălat rufe cu uscător centrifughează rufele. Programul se finalizează atunci când **End** apare pe display.
- Turația maximă de centrifugare depinde de programul de spălare selectat.

Dacă nu doriți să centrifugați rufele:

- Apăsați butonul Spin (Centrifugare) (se afișează timpul rămas pentru evacuare). Apa este evacuată, dar mașina de spălat rufe cu uscător nu centrifughează rufele. Programul s-a finalizat atunci când **End** apare pe display.

- Aduceți selectorul de programe în poziția Off (Oprire)
- Scoateți rufele.
- Lăsați ușa deschisă pentru a permite uscarea părții interioare a mașinii de spălat rufe cu uscător.
- Închideți robinetul (acest lucru nu este necesar la modelele cu Aqua-Stop).



Rufe

Pregătirea rufelor pentru spălare

Protejarea rufelor și aparatului dvs

Atenție!

Deteriorarea aparatului/țesăturilor

Corpurile străine (de exemplu, monedele, agrafele de birou, acele, cuiele) pot deteriora rufele sau componentele aparatului.

La pregătirea rufelor, trebuie să fie respectate următoarele instrucțiuni:

- Respectați întotdeauna instrucțiunile producătorului în cazul dozării tuturor detergenților, aditivilor de curățare și produselor de curățare, precum și a agenților de curățare.
- Nu depășiți încărcătura maximă. Încărcarea excesivă va afecta rezultatul procesului de spălare.
- Nu permiteți contactul detergenților și agenților de pretratare a rufelor (de exemplu, produse de îndepărtare a petelor, spray-uri pentru prespălare etc.) cu suprafețele aparatului. Îndepărtați imediat cu o lavetă umedă orice reziduuri fine de spray și orice alte depuneri sau picături.
- Goliți toate buzunarele. Îndepărtați toate obiectele străine.
- Îndepărtați articolele metalice (agrafe de birou etc.).
- Pantalonii, tricotatele și hainele împletite, de exemplu, jachetele tricotate, tricourile sau flanelele trebuie întoarse pe dos.
- Asigurați-vă că sutienele cu balene pot fi spălate în mașina de spălat rufe.
- Introduceți țesăturile delicate într-o plasă sau într-un săculeț (colanți, draperii, sutiene etc.).

- Închideți fermoarele, încheiați nasturii fețelor de pernă.
- Îndepărtați nisipul din buzunare și manșete.
- Scoateți clemele de prindere ale draperiilor sau introduceți-le într-o plasă/într-un săculeț.

Indicație: Cu cât turația de centrifugare din cadrul etapei de centrifugare este mai mare, cu atât mai mare este nivelul de zgomot și mai mic gradul de umiditate reziduală

Sortarea rufelor







Sortați rufele în conformitate cu instrucțiunile de îngrijire și informațiile producătorului de pe etichetele cu instrucțiuni de îngrijire, în funcție de:

- Tipul de țesătură/fibră
- Culoare

Indicație: Rufele s-ar putea decolora. Spălați articolele albe separat de cel colorate. Spălați separat rufe colorate noi dacă le spălați pentru prima dată.

- Gradul de murdărie
Spălați împreună rufe cu același grad de murdărie.
Câteva exemple de grade de murdărie sunt disponibile în cadrul capitolului

- **Grad redus:** Nu este necesară pretratarea.
- **Grad mediu:** Rufe murdare.
- **Grad înalt:** Încărcați mai puține rufe, este necesară preîncălzirea sau înmuierea rufelor.
- **Pete:** Îndepărtați/pretratați petele atunci când sunt proaspete. Mai întâi, tamponați folosind apă cu săpun; nu frecăți. Apoi, spălați rufe la programul corespunzător. Uneori, petele rezistente sau uscate pot fi îndepărtate numai după mai multe spălări.



- Simbolurile de pe etichetele cu instrucțiuni de îngrijire
 -  Adecvat pentru un proces normal de spălare; de exemplu, programul Cottons (Bumbac)
 -  Este necesar un proces de spălare ușoară; de exemplu, programul Easy Care (Țesături delicate)
 -  Este necesar un proces de spălare deosebit de delicat; de exemplu, programul Delicates/Silk (Țesături delicate/mătase)
 -  Adecvat pentru spălare manuală; de exemplu, programul  Wool (Lână)
 -  Nu spălați în mașina de spălat rufe.

Pregătirea rufelor pentru uscare

Indicație: Pentru a asigura o uscare uniformă, sortați rufele în funcție de:

- Tipul de țesătură
- Simboluri de îngrijire care sunt indicate pe etichetele cu indicații de îngrijire.

Uscați numai rufele pe ale căror etichete este specificat faptul că acestea pot fi uscate într-un uscător de rufe sau care prezintă următoarele simboluri de îngrijire:

-  : Uscare la temperatură normală
-  : Uscare la temperatură scăzută (uscare delicată)

Următoarele țesături nu trebuie să fie uscate:

-  = simbol de îngrijire „A nu se usca în uscătorul de rufe”
- Țesături delicate (mătase, perdele sintetice).
- Țesăturile care conțin fibre din spumă de cauciuc sau materiale similare.
- Țesăturile care au fost tratate cu lichide inflamabile, precum substanțe pentru eliminarea petelor, eter de petrol, diluanți. Pericol de explozie!
- Țesături care conțin încă fixativ pentru păr sau substanțe similare.

Indicații

- Înainte de uscare, țesăturile care trebuie spălate manual se vor centrifuga la o turație de centrifugare corespunzătoare.
- Înainte de uscare, centrifugați la turația optimă. O turație de centrifugare de peste 1000 rot/min se recomandă pentru bumbac, iar una de peste 800 rot/min pentru țesăturile delicate.
- Nu călcați rufele imediat după uscare. Se recomandă să rulați rufele în primul rând, pentru a distribui uniform umiditatea.
- Pentru a garanta o bună performanță de uscare, păturile, prosoapele și celelalte articole de dimensiuni mari trebuie uscate separat. Nu uscați mai mult de 6 prosoape plușate (sau 4 kg).
- Nu depășiți încărcătura maximă.



Detergenți și soluții de tratare

Vă puteți proteja aparatul și rufele dacă selectați și utilizați detergenți și soluții de tratare adecvate. Puteți utiliza toți detergenții și soluțiile de tratare adecvate pentru aparatul dvs.

Indicație: Vă rugăm să citiți informațiile de siguranță → *Pagina 5* pentru a vă asigura că utilizați aparatul în condiții de siguranță.

Instrucțiunile producătorului pentru utilizare și dozare se pot găsi pe ambalaj.

Indicații

- Utilizați numai detergenți lichizi cu bune proprietăți de curgere
- Nu amestecați detergenți lichizi diferiți
- Nu amestecați detergentul cu balsamul de rufe
- Nu utilizați produse care au format pojghiță sau care sunt puternic congelate
- Nu utilizați produse care conțin solvenți, substanțe caustice sau volatile (de exemplu, înălbitor)
- Utilizați coloranți cu economie, deoarece sarea poate deteriora oțelul inoxidabil
- Nu utilizați înălbitor în aparat

Recomandări cu privire la detergenți

Această informație trebuie să vă ajute să alegeți detergentul adecvat pentru articolele dvs.

Țesături	Detergent	Program	Temperatură
Țesături albe din bumbac sau in, rezistente la temperaturi înalte	Detergent standard cu înălbitori optici	Cottons	De la rece până la 90 °C
Țesături colorate din in sau bumbac	Detergent pentru rufe colorate, fără înălbitor sau înălbitori optici	Cottons	De la rece până la 60 °C
Țesături colorate, delicate sau țesături colorate din materiale sintetice	Detergent pentru rufe colorate/delicate fără înălbitori optici	Easy Care	De la rece până la 60 °C
Țesături delicate din mătase sau viscoză	Haine delicate	Delicates/Silk	De la rece până la 40 °C
Lână	Detergent pentru țesături din lână	Wool	De la rece până la 40 °C

Recomandare:

Vizitați www.cleanright.eu pentru a găsi informații suplimentare despre detergenți, soluții de tratare și agenți de curățare pentru uz casnic.

Prezentarea generală a programelor

Program selectabil *

Programele de spălare*

Denumirea programului

Scurtă explicație privind programul și țesăturile pentru care este adecvat

Cottons (Bumbac)

Adecvat pentru țesături din bumbac sau în cu grad ridicat de murdărie, rezistente la căldură. – Colorate până la 60 °C. – Albe între 60 °C și 90 °C

Eco 40-60

Program de spălare pentru cele mai bune rezultate de spălare cu un consum minim de apă și energie. Articole de spălat din bumbac, în sau țesături mixte. Adecvat pentru spălarea țesăturilor din bumbac cu grad normal de murdărie și uscarea acestora pentru a fi introduse imediat în dulap.

Programele de spălare și uscare se pot derula prin selectarea programului **Eco 40-60** și activarea **Spălare și uscare**.

Easy Care (Țesături delicate)

Program de spălare pentru rufe mai puțin murdare din bumbac, în, materiale sintetice sau mixte. Este recomandată sortarea rufelor după culoare.

Delicates/Silk (Țesături delicate/mătase)

Program delicat pentru țesăturile delicate, dar care pot fi spălate în mașina de spălat rufe, de exemplu, mătase, satin, materiale sintetice sau mixte (de exemplu, perdelele). Centrifugare delicată între ciclurile de clătire și turajie redusă pentru centrifugarea finală.

Wool (Lână)

Lâna devine mată când este supusă căldurii, umezelii și frecării.

Programul pentru lână ia în considerare aceste calități și găsește o cale de mijloc pentru a limita mișcarea. Recomandat pentru rufe din lână sau amestecuri cu lână care pot fi spălate în mașina de spălat rufe sau manual.

Indicație: Pentru a se preveni micșorarea rufelor, după finalizarea procesului de uscare, acestea încă conțin o cantitate mică de apă; de aceea, vă rugăm să scoateți rufe cât mai rapid posibil din mașină după sfârșitul programului, pentru a le pune la uscat pe o suprafață plană.

Super Quick 15' (Super Rapid 15')

Program scurt pentru spălare ușoară, țesături pătate ușor din bumbac, în, materiale sintetice sau amestecuri. Recomandat pentru spălare ușoară sau pentru spălarea rufelor noi înainte de prima purtare.

Mixed Load (Încărcătură mixtă)

Pentru rufe din diverse materiale cu grad ridicat de murdărie și delicate

Sports Wash (Articole sport)

Pentru spălarea articolelor funcționale de îmbrăcăminte și a articolelor sport confecționate din microfibre sau fibre sintetice. Șifonare redusă și un ciclu suplimentar de clătire.

* În funcție de model și de program.

Programele de spălare*

AllergyPlus

Pentru spălarea țesăturilor care trebuie să îndeplinească cerințe crescute de igienă sau care urmează a fi folosite de persoane care suferă de alergii. Temperatura rămâne constantă în timpul procesului de spălare. O clătire mai intensivă cu un nivel crescut de apă. Pentru țesături din bumbac și în, cu grad ridicat de murdărie, delicate.

Night Wash (Spălare în timpul nopții)

Program de spălare extrem de silențios, cu o centrifugare finală redusă. Sleep mode. De îndată ce programul s-a încheiat, afișajul se stinge, dar poate fi reactivat apăsând oricare buton.

* În funcție de model și de program.

Programele de uscare

Intensive Dry (Uscare intensivă)

Uscare intensivă pentru & (țesături rezistente), la 90 °C.

Gentle Dry (Uscare delicată)

Uscare delicată pentru ` (țesături delicate), la 60 °C.

* În funcție de model și de program.

Programe speciale*

/CLN (Înlăturare scame)

Tamburul trebuie să fie gol.

Programul este destinat eliminării acumulărilor de scame. Simbolul pentru curățare se aprinde, iar textul CLN apare pe display.

Pentru a rula Fluff Clean I (Curățarea scamelor I) (Fluff removal cycle) (Ciclul de eliminare a scamelor):

1. Asigurați-vă că tamburul este complet gol și închideți hubloul.
2. Rotiți selectorul de programe în poziția Fluff Clean I (Curățarea scamelor I) (Fluff removal cycle) (Ciclul de eliminare a scamelor)
3. Apăsăți butonul A (Start/Pause) (Pornire/Pauză).

Programul Fluff Clean I (Curățarea scamelor I) (Fluff removal cycle) (Ciclul de eliminare a scamelor) poate fi rulat, de asemenea, oricând, fără a fi indicat de către aparat.

* În funcție de model și de program.





Programe speciale*

+ Spin (Centrifugare)

Un ciclu suplimentar de clătire cu o centrifugare finală. Dacă trebuie să scoateți rufele în timp ce sunt foarte ude, setați turația de centrifugare la  Clătire înainte de începerea programului

+ Empty (Evacuare) + Spin (Centrifugare)

Evacuați apa de clătire în urma unui program folosind \$ (Rinse hold) (Fără centrifugare finală)





1. **Rotiți selectorul de programe în poziția [ +  Empty (Evacuare) + Spin (Centrifugare).**
2. Setați turația de centrifugare la  (Fără centrifugare finală)
3. Apăsăți Pornire/Pauză 

Sau evacuați și centrifugați la turația de centrifugare dorită:

1. **Rotiți selectorul de programe în poziția  +  Empty (Evacuare) + Spin (Centrifugare)**
2. Apăsăți în mod repetat butonul B Spin (Centrifugare) până când se setează turația de centrifugare dorită.
3. Apăsăți Pornire/Pauză 

* În funcție de model și de program.



Tabel de uscare

Program de uscare recomandat	Încărcare (kg)	 (Uscare normală) [h:min]	 (Antișifonare) [h:min]
 Intensive Dry (Uscare intensivă)	1,5	1:30	1:00
	2	1:30	1:00
	2,5	1:40	1:30
	3	2:10	1:50
	3,5	2:20	2:00
	4	2:30	2:10
 Gentle Dry (Uscare delicată)	1,5	1:30	1:00
	2	1:40	1:00
	2,5	1:50	1:30
	3	2:10	1:40

i Valorile pot să difere față de cele specificate în funcție de tensiunea minimă și cea maximă, tipul de țesătură, compoziția rufelor care trebuie uscate, umezeala rămasă în țesături și cantitatea de rufe.

Apretarea

Indicație: Rufele nu trebuie să fie tratate cu balsam.

1. Porniți aparatul.
2. Selectați programul  **Clătire**.
3. Dozați apretul din compartimentul  conform instrucțiunilor producătorului (curățați mai dacă este necesar).
4. Atingeți butonul  (Start/Pause).

Vopsirea/înălbirea

Vopsiți numai într-un volum uzual în gospodărie. Sarea poate ataca oțelul inoxidabil! Respectați prescripțiile producătorului colorantului.

Nu decolorați rufele în aparat.



Funcționarea aparatului

Pregătirea aparatului

Aparatul a fost testat înainte de livrare. Pentru a elimina apa reziduală din cadrul procedurii de testare, primul ciclu de spălare trebuie să fie rulat fără rufe, utilizând programul Bumbac 60°C.

Indicații

- Nu porniți niciodată un aparat deteriorat!
- Anunțați unitatea de service abilitată!

1. Introduceți ștecherul în priză.



Avertizare

Pericol de deces în urma electrocutării!

Pericol de moarte în cazul atingerii componentelor aflate sub tensiune.

- Trageți de ștecher, nu trageți niciodată de cablul de alimentare.
 - Introduceți/scoateți ștecherul în/ din priză numai dacă aveți mâinile uscate.
2. Deschideți robinetul de alimentare cu apă.

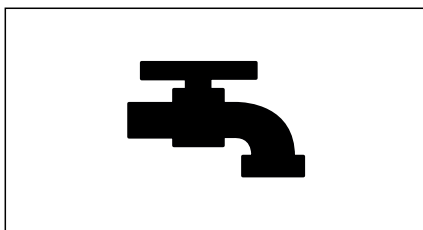

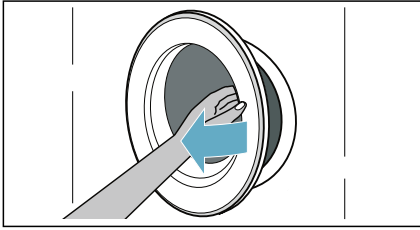
3. Deschideți hubloul aparatului.**Selectarea / pornirea programului**

Indicație: Dacă ați activat sistemul de siguranță împotriva accesului copiilor, înainte de a seta un program, trebuie mai întâi să dezactivați sistemul de siguranță.

Utilizați selectorul de programe pentru a selecta programul necesar. Selectorul de programe poate fi rotit în ambele direcții.

Mașina este pornită.

Setările implicite ale programului pentru programul selectat apar alternativ pe panoul de afișaj:

- Încărcarea maximă și
- durata programului și
- ...

Introducerea rufelor în tambur

Introduceți rufele.

Închideți hubloul.

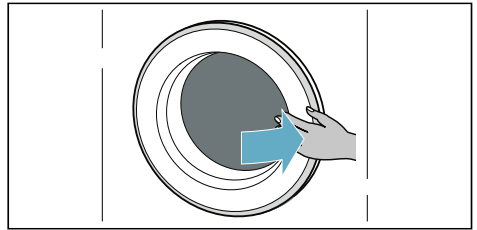
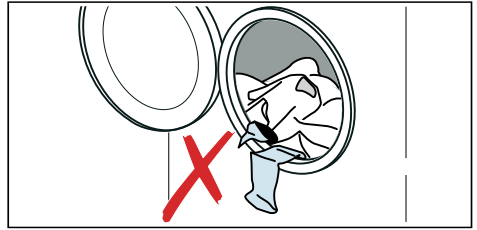
**Indicații**

- Desfaceți și încărcați rufele sortate în prealabil. Amestecați articole de dimensiuni mici cu articole de dimensiuni mari. Articolele de dimensiuni diferite sunt distribuite mai bine în interiorul tamburului în timpul ciclului de centrifugare. Articolele individuale pot reprezenta o încărcătură neechilibrată.
- Respectați încărcătura maximă specificată. Umplerea excesivă afectează calitatea procesului de spălare/uscare și favorizează șifonarea. Asigurați-vă că rufe nu rămân blocate între hubloul aparatului și garnitura din cauciuc, apoi închideți hubloul.

Dozarea și adăugarea detergentului și a produsului de îngrijire

Atenție!

Deteriorarea aparatului

Detergenții și agenții de pretratare a rufelor (de exemplu, produsele de îndepărtare a petelor, spray-urile pentru prespălare etc.) pot deteriora suprafețele aparatului.

Nu permiteți contactul acestor agenți cu suprafețele aparatului. Îndepărtați imediat cu o lavetă umedă orice reziduuri fine de spray și orie alte depuneri/picături.

Dozarea

Dozați detergenții și soluțiile de tratare în funcție de:

- duritatea apei (consultați compania de distribuție de la nivel local)
- specificațiile de pe ambalaj ale producătorului,
- cantitatea de rufe
- gradul de murdărie.

Umplerea dozatoarelor

1. Deschideți complet sertarul pentru detergent.



Avertizare

Iritații oculare/la nivelul pielii!

Dacă sertarul pentru detergent este deschis în timp ce aparatul este în funcțiune, este posibil ca doza de detergent/produs de îngrijire să nu fie utilizată în totalitate.

Deschideți cu atenție sertarul.

Dacă detergentul/produsul de îngrijire intră în contact cu ochii sau pielea, clătiți temeinic.

În cazul înghițirii accidentale, consultați un medic.

2. Turnați detergent și/sau produs de curățare.

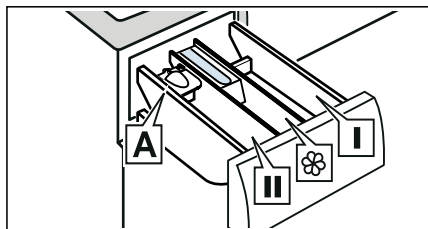

- | | |
|--------------|---|
| Dozator I | Detergent pentru pretratarea și igienizarea rufelor. (numai pentru aparatele dotate cu funcția de pretratare și igienizare) |
| Dozator ☼ | Balsam de rufe, apret.
Nu depășiți încărcătura maximă. |
| Dozatorul II | Detergent pentru spălare principală, agent de dedurizare a apei, înălbitor, produs de îndepărtare a petelor. |
| Dozatorul A* | Pentru dozarea detergentului lichid. |

*în funcție de model

Indicații

- Respectați întotdeauna instrucțiunile producătorului în cazul dozării tuturor detergenților, aditivilor de curățare și produselor de curățare, precum și a agenților de curățare.
- Dacă balsamul de rufe este foarte vâscos, diluați-l cu puțină apă. Acest lucru va preveni apariția înfundărilor.
- Aveți grijă atunci când deschideți sertarul pentru detergent în timpul funcționării aparatului.

Ajutor pentru măsurare A* pentru detergent lichid

*în funcție de model

Poziționați ajutorul pentru măsurare A pentru a măsura corect cantitatea de detergent lichid:

1. Deschideți complet sertarul pentru detergent. Apăsați în jos caseta și scoateți complet sertarul.

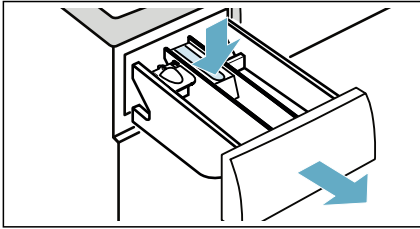

2. Glisați spre înainte ajutorul pentru măsurare, apăsați-l și fixați-l.

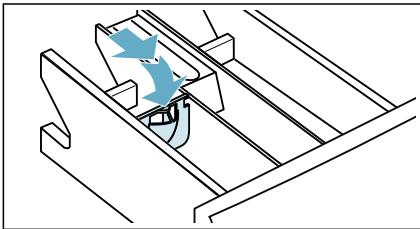

3. Introduceți la loc sertarul.

Indicație: Nu utilizați ajutorul pentru măsurare pentru detergenții sub formă de gel și sub formă de pudră sau pentru programele cu un ciclu de pretratare ori când este selectată funcția „Finish in” (Finalizare în).

Sistemul de siguranță împotriva accesului copiilor

Puteți bloca aparatul pentru a preveni modificarea accidentală a funcțiilor care au fost setate. Pentru aceasta, activați sistemul de siguranță împotriva accesului copiilor.

Pentru activarea sau dezactivarea sistemului de siguranță împotriva accesului copiilor:

După pornirea programului, atingeți și mențineți apăsat butonul Option (Opțiune).

-  (**Siguranță pentru copii**) se aprinde: sistemul de siguranță împotriva accesului copiilor este activat.

Indicație: Când programul este finalizat, hubloul este deblocat.  (**Siguranță pentru copii**) rămân aprinse pentru a vă aminti că trebuie să dezactivați sistemul de siguranță împotriva accesului copiilor.

Scoaterea rufelor/oprirea aparatului

1. Aduceți selectorul de programe în poziția Off **Off (Oprit)**.
2. Deschideți hubloul și scoateți rufe.
3. Închideți robinetul de alimentare cu apă.

Indicație: Nu este necesar la modelele dotate cu sistemul AquaStop.

Indicații

- Nu lăsați rufe în tambur. Acestea se pot micșora la următoarea spălare sau pot păta alte articole.
- Scoateți toate obiectele străine din tambur și din garnitura din cauciuc - pericol de ruginire.
- Ștergeți garnitura din cauciuc pentru a o usca.

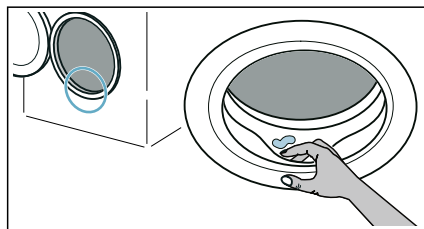

- Lăsați hubloul și sertarul pentru detergent deschise pentru ca apa reziduală să se poată evapora.
- Așteptați întotdeauna finalizarea programului, deoarece hubloul ar putea fi în continuare blocat. Apoi porniți mașina și așteptați deblocarea hubloului.

Senzori

Sistemul de detectare a distribuției neuniforme

Sistemul automat de control al dezechilibrării identifică dezechilibrele și asigură o distribuție uniformă a rufelor prin mai multe încercări de centrifugare.

Din motive de siguranță, la o distribuție foarte nefavorabilă a rufelor se va reduce turația sau nu se va centrifuga.

Indicație: Puneți în tambur rufe mari și rufe mici.



Curățare și întreținere

⚠️ Avertizare

Pericol de moarte!

Există pericolul de electrocutare în cazul atingerii componentelor aflate sub tensiune.

Rotiți selectorul de programe în poziția Off **Off (Oprit)**. Scoateți ștecărul din priză.

Atenție!

Pericol de incendiu și explozie!

Substanțele de curățare care conțin solvenți pot produce vapori toxici, de exemplu, solvenți de curățare.

Nu utilizați substanțe de curățare care conțin solvenți.

Atenție!

Mașina ar putea suferi deteriorări!

Substanțele de curățare care conțin solvenți, de exemplu, solvenți de curățare, pot deteriora suprafețele și componentele mașinii.

Nu utilizați substanțe de curățare care conțin solvenți.

Carcasa mașinii de spălat/ Panoul de comandă

- Îndepărtați imediat resturile de detergenți și agenți de curățare.
- Ștergeți cu o lavetă moale, umedă.
- Nu utilizați lavete abrazive, bureți care zgârie sau agenți de curățare (soluții de curățare a suprafețelor din oțel inoxidabil).
- Nu spălați aparatul sub jet de apă.

Tambur

Utilizați agenți de curățare fără clor, nu bureți de sârmă.

Dacă există mirosuri în mașina de spălat sau pentru a curăța tamburul, rulați programul Fluff Clean (Eliminare scame) fără rufe.

Decalcifierea

În cazul dozării corecte a detergentului, nu este necesară decalcifierea. Dacă este totuși necesară, procedați conform indicațiilor producătorului agentului de decalcifiere. Agenți de decalcifiere adecvați pot fi achiziționați prin pagina noastră de internet sau de la unitățile service abilitate.

Sertar și compartiment pentru detergent

Dacă în interiorul aparatului se află resturi de detergent sau de balsam de rufe:

1. Deschideți complet sertarul pentru detergent. Apăsăți în jos caseta și scoateți complet sertarul.

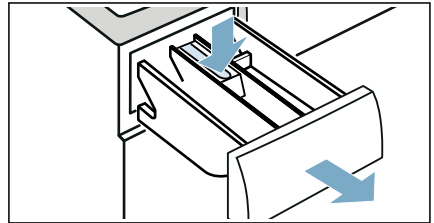

2. Pentru a scoate caseta: împingeți în sus caseta, cu degetul.

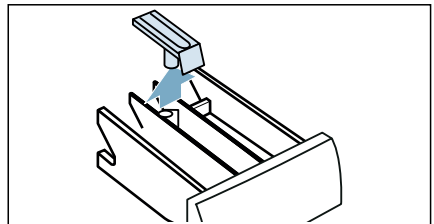

3. Curățați baza dozatorului și caseta pentru detergent utilizând apă și o perie, apoi uscați-le. Curățați, de asemenea, și interiorul carcasei.

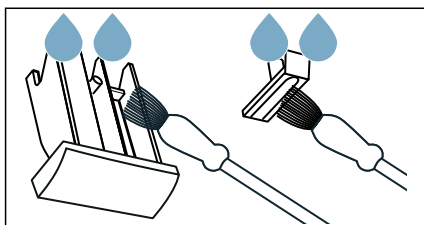

4. Introduceți caseta la locul său și fixați-o în locaș (împingeți cilindrul pe știftul de ghidare).

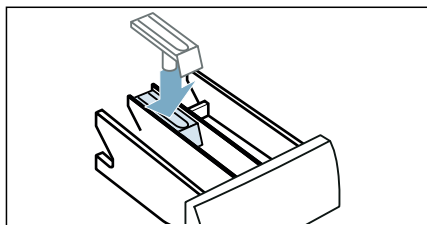

5. Împingeți sertarul pentru detergent.

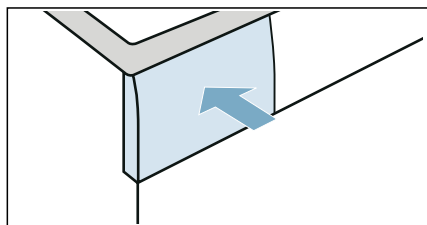

Indicație: Lăsați deschis sertarul pentru detergent pentru ca apa reziduală să se poată evapora.

Pompa de evacuare este blocată

Indicație: Opriti robinetul de alimentare cu apă pentru a preveni curgerea unei cantități mai mari de apă și pentru a garanta că aceasta este evacuată prin pompa pentru soluția de spălare.

⚠ Avertizare **Pericol de opărire!**

Când spălați la temperaturi înalte, apa devine foarte fierbinte. Dacă intrați în contact cu apa fierbinte, vă puteți opări. Lăsați mai întâi apa să se răcească.

1. Opriti aparatul. Scoateți ștecherul din priză.
2. Deschideți clapeta de service. Folosiți o șurubelniță pentru a scoate bușoanele

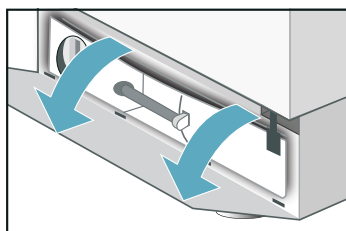
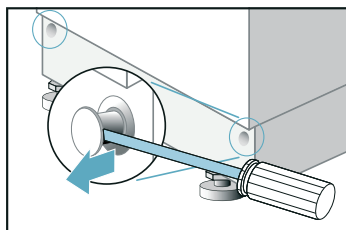

3. Scoateți furtunul de evacuare din suport.

Scoateți capacul de închidere și scurgeți apa într-un recipient adecvat. În funcție de volumul de apă, ar putea fi necesară golirea repetată a recipientului folosit. Înlocuiți capacul de închidere și poziționați în suport furtunul de evacuare.

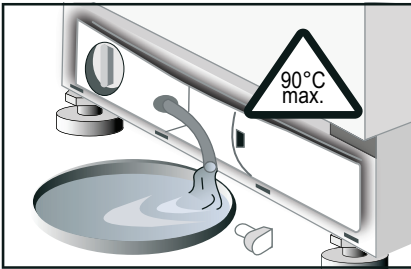

4. Deșurubați cu atenție capacul pompei; se poate scurge apă reziduală. Curățați carcasa pompei și înlăturați orice obiect străin. Rotorul pompei de evacuare trebuie să se poată roti.

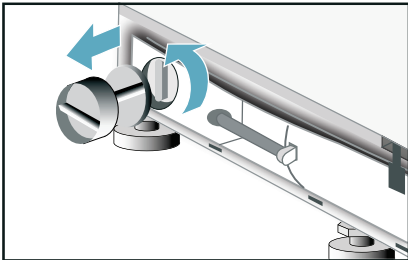

5. Înlocuiți capacul pompei și înșurubați-l ferm. Montați la loc tabla de protecție în cele 4 fante de prindere și fixați-o de carcasă cu ajutorul bușoanelor.

Furtunul de scurgere este astupat la sifon

1. Aduceți selectorul de programe în poziția Off (Oprire). Scoateți ștecherul din priză.
2. Defaceți colierul furtunului. Scoateți cu atenție furtunul de evacuare; se poate scurge apă reziduală.
3. Curățați furtunul de evacuare și ștuțul de la sifon.

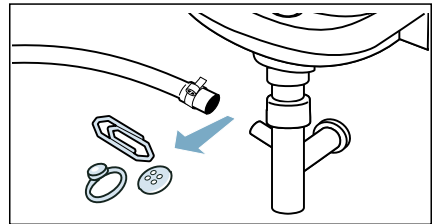

4. Montați la loc furtunul de evacuare și asigurați locul de racordare cu colierul de furtun.

Sita furtunului de alimentare este obturată

Release water pressure in the supply hose:

1. Închideți robinetul de alimentare cu apă.
2. Selectați butonul Clătire@Spin (Centrifugare) și porniți programul. Lăsați programul să se deruleze timp de aproximativ 40 de secunde.
3. Aduceți selectorul de programe în poziția Off (Oprit)
4. Scoateți ștecherul din priză.

Curățați filtrele:

1. Debransați furtunul din partea din spate a mașinii.

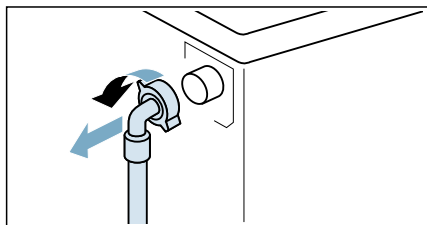

2. Utilizați un clește pentru scoate

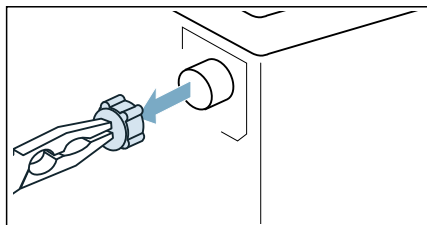

3. Curățați filtrul utilizând o perie mică.

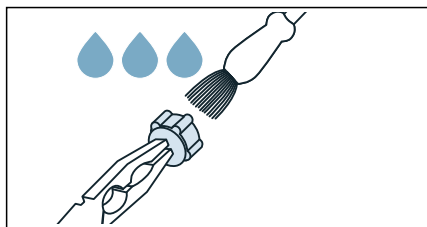

4. Racordați furtunul și asigurați-vă că acesta nu prezintă scurgeri.

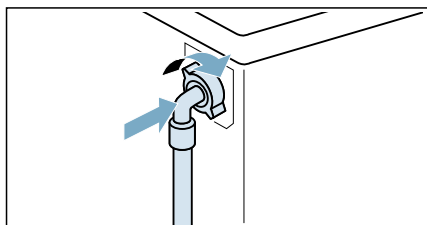

? Defecțiuni și îndrumar de depanare

Deschidere de urgență

De exemplu, în cazul unei pene de curent

Programul continuă să se deruleze atunci când se restabilește alimentarea cu energie electrică.

Totuși, dacă rufele trebuie scoase din mașină, hubloul acestuia poate fi deschis după cum urmează:

⚠ Avertizare

Pericol de opărire!

Când spălați la temperaturi ridicate, există pericolul de opărire dacă intrați în contact cu apa fierbinte și cu rufe. Dacă este posibil, lăsați-le să se răcească mai întâi.

Atenție!

Pericol în cazul introducerii mâinilor în tamburul aflat în rotație/apucării acestuia!

Dacă atingeți cu mâinile tamburul atunci când acesta este în rotație, vă puteți răni.

Nu atingeți tamburul atunci când acesta este în rotație.

Atenție!

Deteriorări cauzate de apă!

Orice scurgere de apă poate cauza pagube.

Nu deschideți hubloul dacă apa este vizibilă prin acesta.

1. Opriti aparatul. Scoateți ștecherul din priză.
2. Evacuați apa → *Pagina 46*
3. Trageți deschizătorul de urgență în jos cu ajutorul unei scule și deschideți ușa în același timp.

Informații pe afișaj



Cod de defecțiune	
OPEN	Hubloul nu este închis corespunzător. Închideți hubloul.
E I	Sistemul de control al apei a fost activat. Deconectați aparatul de la sursa de alimentare cu energie electrică, închideți robinetul și contactați unitatea de service abilitată.
ES	Apa nu pătrunde în aparat. Consultați eroarea Apa nu pătrunde în aparat
EE PUNP	Apa nu este evacuată. Consultați defecțiunea Apa nu este evacuată
UnLoRd	Nu este o defecțiune! Sistemul de detectare a distribuției neuniforme a detectat o distribuție neuniformă cauzată de anumite articole. Ciclul de eliminare a scameilor nu poate porni. Scoateți rufe.
HI End LO End	Nu au fost respectate cantitățile maxime sau minime pentru uscare. HI/End sau LO/End se vor aprinde intermitent și alternativ pe display. Consultați informațiile privind eroarea Rezultatul uscării nu este satisfăcător.
Celelalte coduri de eroare sunt destinate exclusiv utilizării de către personalul de service autorizat. Notați codul de eroare pentru a informa unitatea de service abilitată.	

Defecțiuni și îndrumar de depanare.

Defecțiune	Cauză posibilă	Acțiune de remediere
Programul nu pornește	Butonul Pornire/Pauză ▷■ nu a fost apăsat.	Apăsați butonul Pornire/Pauză ▷■.
	A fost selectată opțiunea de programare a momentului de începere a programului.	Mașina de spălat rufe cu uscător începe să funcționeze odată terminată perioada de amânare a începerii programului. Modificați setarea "finished in time" (gata în) dacă este necesar.
	Întrerupere a alimentării cu curent electric. Timpul de pornire întârziată care a fost selectat a fost șters.	Selectați din nou timpul de pornire întârziată sau porniți imediat programul. Apăsați butonul Pornire/Pauză ▷■.
	Hubloul nu este închis corespunzător.	Închideți hubloul.
	Ștecherul nu este introdus corespunzător în priză.	Introduceți corect ștecherul
Turația maximă de centrifugare nu poate fi setată.	Turația maximă de centrifugare depinde de programul selectat.	Modificați programul după cum este necesar.
Apa nu este evacuată.	Furtunul de evacuare este răsucit.	Montați corect furtunul de evacuare.
	Pompa de detergent este blocată.	Curățați pompa de evacuare .

Defecțiune	Cauză posibilă	A acțiuni de remediere
Resturi de detergent în sertarul pentru detergent.	Detergentul este umed sau s-a întărit formând bulgări.	Curățați și uscați sertarul pentru detergent .
		Pentru detergentul lichid utilizați ajutorul de măsurare.
Apa nu curge în aparat.	Ștecherul nu este introdus corect în priză.	Introduceți corect ștecherul.
	Hubloul nu este închis corespunzător.	Închideți hubloul.
	Robinetul nu este deschis.	Deschideți robinetul de alimentare.
	Filtrul din furtunul de alimentare cu apă este blocat.	Curățați filtrul din furtunul de alimentare cu apă.
	Furtunul de alimentare cu apă este îndoit sau răsucit.	Verificați furtunul de alimentare cu apă.
Vibrații intense în timpul centrifugării.	Mașina de spălat rufe cu uscător nu este echilibrată corect.	Echilibrați mașina de spălat rufe cu uscător .
	Siguranțele de transport nu au fost demontate.	Scoateți siguranțele de transport .
Mașina de spălat rufe cu uscător se umple cu apă și apoi o evacuează în mod continuu.	Furtunul de evacuare este montat prea jos.	Montați corect furtunul de evacuare.
Nu este vizibilă apa în tambur.	Nu este o defecțiune.	În timpul anumitor programe, nivelul de apă este sub nivelul vizibil.
Apa curge din partea inferioară a aparatului.	Conexiunea de la șurubul furtunului de alimentare prezintă scurgeri.	Strângeți conexiunea șurubului.
	Furtunul de evacuare prezintă scurgeri.	Înlocuiți furtunul de evacuare la unitatea de service abilitată.
Din sertarul pentru detergent iese spumă.	S-a folosit prea mult detergent.	Folosiți numai detergentul care este corect pentru țesături și adecvat pentru mașinile automate de spălat rufe. Asigurați-vă că utilizați doza corectă.
Mai multe încercări de pornire a centrifugării.	Nu este o defecțiune. Sistemul de detecție a distribuției neuniforme a rufelor încearcă să uniformizeze această distribuție rotind rufele de câteva ori.	Spălați întotdeauna rufele mari și cele mici împreună.

Defecțiune	Cauză posibilă	A acțiuni de remediere
Rezultatele de spălare nu sunt satisfăcătoare.	Rufele sunt mai murdare decât ați precognizat.	↳/Prespălare Pretratați petele dacă este necesar.
	S-a folosit prea puțin detergent sau un detergent incorect.	Dozați detergentul în conformitate cu instrucțiunile producătorului acestuia sau folosiți detergentul adecvat.
	Cantitatea maximă de rufe a fost depășită.	Selectați cantitatea corespunzătoare de rufe pentru program.
Resturi de detergent pe rufele spălate.	Numeroși detergenți fără fosfați conțin componente insolubile în apă și care pot rămâne pe rufe sub formă de pete deschise la culoare.	Clătiți din nou rufele sau începeți să utilizați detergent lichid. Periați rufele după uscare.
Pe rufe apar pete gri.	Urme de cremă, grăsime sau ulei.	Selectați cantitatea maximă de detergent și temperatura maximă admisă pentru acest tip de țesătură - consultați eticheta cu instrucțiuni de curățare.
Programul s-a finalizat neașteptat.	Apăsăți butonul Pornire/Pauză ▷⏏ selectat accidental.	Deschideți robinetul de alimentare.
Rezultatul uscării nu este satisfăcător.	Rufele rămân înțepenite în părțile laterale ale tamburului după centrifugare	Desprindeți manual rufele; porniți programul de uscare.
	Robinet închis	Deschideți robinetul de alimentare
	Timpul de uscare selectat este prea scurt	Selectați timpul de uscare în funcție de cantitatea de rufe.
	Nu au fost respectate cantitățile maxime sau minime	La încheierea programului: reglați cantitatea de rufe, selectați programul de uscare corespunzător și porniți-l din nou.
Centrifugarea în timpul uscării.	Nicio defecțiune	"Centrifugare termică", un program de uscare eficient din punct de vedere energetic, pornește după o perioadă de uscare de aproximativ 10 minute.
Balsamul de rufe nu este utilizat în totalitate sau rămâne apă în compartiment.	Dispozitivul de separare al compartimentului pentru balsam nu este atașat corespunzător sau este blocat.	Dacă este necesar, curățați dispozitivul de separare al compartimentului pentru balsam și fixați-l corespunzător în compartiment.

Defecțiune	Cauză posibilă	Acțiune de remediere
Rufele nu sunt uscate.	Robinetul este închis.	Deschideți robinetul de alimentare.
	Încărcătura este prea mare.	Reduceți cantitatea de rufe încărcată.
	Durata de uscare este prea scurtă.	Selectați un program de uscare adecvat.
Nu se afișează nimic pe display.	Întrerupere a alimentării cu curent electric	Programul continuă să se deruleze atunci când se restabilește alimentarea cu energie. Dacă scoateți rufele în timpul unei pene de curent, evacuați mai întâi apa din aparat. Verificați dacă: – ștecherul este introdus corect în priză. – disjunctorul de decuplare (siguranța) s-a declanșat; dacă acesta este cazul, contactați unitatea de service abilitată
Hubloul nu poate fi deschis.	Fără centrifugare finală a fost selectat	Selectați programul  Empty (Evacuare)+Spin (Centrifugare) și apăsați butonul Pornire/Pauză  .
	Programul se derulează sau hubloul este blocat din motive de siguranță	Așteptați până când End (Finalizare) apare pe display.
	Întrerupere a alimentării cu curent electric.	Deblocați mecanic hubloul
Deschidere de urgență	<p>Pentru a elibera mecanic hubloul în cazul unei întreruperi a alimentării cu energie electrică:</p> <ul style="list-style-type: none"> ■ rotiți selectorul de programe în poziția Off (Oprit) și deconectați mașina de spălat rufe de la rețeaua de alimentare cu energie electrică ■ deschideți panoul de bază și evacuați apa ■ trageți deschizătorul de urgență în jos și, simultan, deschideți hubloul. <p>Înainte de a deschide hubloul, asigurați-vă că nu există apă sau soluție de curățare fierbinte în mașina de spălat rufe cu uscător.</p> <p>Sub nici o formă nu deschideți hubloul cu ajutorul deschizătorului de urgență cât timp tamburul încă se rotește.</p>	
<p>Dacă nu puteți remedia pe cont propriu o defecțiune (pornind/oprind aparatul) sau dacă sunt necesare reparații:– Rotiți selectorul de programe în poziția Off (Oprit) și scoateți ștecherul din priză.– Închideți robinetul și contactați unitatea de service abilitată –> pagina 24.</p>		



Departamentul Service clienți

Dacă aveți întrebări referitoare la utilizare, dacă nu puteți remedia singuri defecțiunile mașinii sau dacă mașina trebuie reparată, contactați unitatea de service abilitată.

Puteți rezolva multe probleme singuri, consultând informațiile despre remedierea defecțiunilor din acest manual cu instrucțiuni de utilizare sau de pe pagina noastră de Internet. Dacă nu este cazul, contactați unitatea de service abilitată.

Vom găsi întotdeauna o soluție adecvată și vom încerca să evităm vizitele inutile ale tehnicianului de la unitatea de service abilitată.

În cazul oricăror revendicări ale garanției ne vom asigura că mașina dvs. este reparată de un tehnician calificat al unității de service abilitate, utilizând piese de schimb originale, inclusiv după ce garanția acordată de producător a expirat.

Din motive de siguranță, reparațiile mașinii trebuie efectuate exclusiv de un personal specializat și calificat. Revendicările de garanție se anulează în cazul în care reparațiile sau intervențiile au fost efectuate de persoane neautorizate de noi în acest scop sau dacă mașina noastră a fost reparată folosind piese de schimb, piese auxiliare sau accesorii neoriginale și din acest motiv s-a defectat.

Piese de schimb originale, relevante pentru funcționare conform comenzii corespunzătoare de proiectare ecologică pot fi obținute de la unitatea de service abilitată, pentru o perioadă de minimum 10 ani de la data introducerii mașinii noastre pe piață, în Spațiul Economic European.

Indicație: În condițiile garanției acordate de producător, utilizarea serviciilor unității de service abilitate este gratuită.

Informații detaliate despre perioada de garanție și condițiile de garanție din țara dvs. sunt disponibile la unitatea noastră de service abilitată, la distribuitorul dvs. sau pe pagina noastră de Internet.

La contactarea unității de service abilitate, sunt necesare numărul produsului (E-Nr.) și de numărul de producție (FD) al mașinii dvs.

Detaliile de contact pentru unitatea de service abilitată se pot găsi în directorul unităților de service abilitate anexat sau pe pagina noastră de Internet.

Numărul de serie (E-Nr.) și numărul de fabricație (FD)

Numărul de serie (E-Nr.) și numărul de fabricație (FD) se găsesc pe plăcuța cu caracteristici tehnice a mașinii.

În funcție de model, plăcuța cu caracteristici tehnice este amplasată:

- pe partea interioară a ușii
- pe interiorul clapetei de întreținere.
- pe partea din spate a mașinii.

Notați detaliile mașinii dvs. și numărul de telefon al unității de service abilitate pentru a le putea găsi rapid.

Mai multe informații despre produsul dvs. pot fi găsite online la [https://www.bsh-group.com/energylabel*](https://www.bsh-group.com/energylabel) Această adresă de Internet este conectată la baza de date oficială EU EPREL. La momentul tipăririi adresei de Internet, nu era încă publicată. La momentul tipăririi adresei de Internet, nu era încă publicată. În acest caz vă rugăm să urmați instrucțiunile pentru căutarea modelelor. Codul de identificare a modelului este format din caracterele aflate înaintea barei oblice din numărul produsului (E-Nr.) de pe plăcuța cu caracteristici tehnice. Alternativ, puteți găsi codul de identificare a modelului în prima linie de pe eticheta energetică UE.

Aveți încredere în competența producătorului. Contactați-ne. Astfel aveți siguranța că reparațiile sunt efectuate de tehnicieni calificați, folosind piese de schimb originale.

* Este valabil numai pentru țările care fac parte din Spațiul Economic European.



Valori de consum

Informațiile următoare sunt furnizate în conformitate cu Directiva UE privind proiectarea ecologică. Valorile menționate pentru alte programe decât Eco 40-60 sunt exclusiv valori orientative și au fost determinate conform standardelor aplicabile EN60456 și EN62512.

Uscător automat

Program	capacitate nominală [kg]	consum de energie [kWh/ciclu] *	consum de apă [l/ciclu] *	durata programului [h:min] *	temperatura maximă [°C] * 5min	turația de centrifugare [rpm] *	umiditate reziduală [%] *
Eco 40-60 **	7	1,02	49	2:50	46	1400	48
Eco 40-60 **	3,5	0,70	43	2:40	36	1400	49
Eco 40-60 **	2	0,50	39	2:30	32	1400	54
Eco 40-60 + Spălare și uscare + * (Uscare normală)**	4	3,08	75	5:30	36	1400	-
Eco 40-60 + Spălare și uscare + * (Uscare normală)**	2	2,04	58	4:10	32	1400	-
Bumbac 20°C	7	0,24	62	1:51	20	1400	53
Bumbac 40°C	7	0,83	62	1:51	40	1400	53
Bumbac 40°C + Prespălare	7	1,02	78	2:18	40	1400	53
Bumbac 60°C	7	1,11	62	1:51	55	1400	53
Țesături delicate 40 °C	3,5	0,62	50	1:43	40	1000	30
Încărcătură mixtă 40 °C	3	0,40	36	0:50	40	1200	57
Lână 30 °C	2	0,20	49	0:47	30	600	55

* Valorile prezentate se pot abate de la valorile indicate în funcție de presiunea, duritatea și temperatura apei, temperatura ambientă, tipul, cantitatea și gradul de murdărie a rufelor, detergentul utilizat, fluctuațiile din rețeaua de alimentare cu energie electrică și funcțiile suplimentare selectate.

** Testarea programului conform Directivei UE privind proiectarea ecologică și Directivei UE privind eticheta energetică, cu apă rece (15°C).

Informațiile următoare sunt furnizate în conformitate cu Directiva UE privind proiectarea ecologică. Valorile menționate pentru alte programe decât Eco 40-60 sunt exclusiv valori orientative și au fost determinate conform standardelor aplicabile EN60456 și EN62512.

Uscător cu temporizare

Program	capacitate nominală [kg]	consum de energie [kWh/ciclu] *	consum de apă [l/ciclu] *	durata programului [h:min] *	temperatura maximă [°C] * 5min	turația de centrifugare [rpm] *	umiditate reziduală [%] *
Eco 40-60 **	7	1,02	49	2:50	46	1400	48
Eco 40-60 **	3,5	0,70	43	2:40	36	1400	49
Eco 40-60 **	2	0,50	39	2:30	32	1400	54
Eco 40-60 + (Spălare și uscare) + ☒ (Uscare normală)**	4	3,09	75	5:30	36	1400	-
Eco 40-60 + (Spălare și uscare) + ☒ (Uscare normală)**	2	2,025	58	4:10	32	1400	-
Bumbac 20°C	7	0,24	62	1:51	20	1400	53
Bumbac 40°C	7	0,83	62	1:51	40	1400	53
Bumbac 40°C + ↘ (Prespălare)	7	1,02	78	2:18	40	1400	53
Bumbac 60°C	7	1,11	62	1:51	55	1400	53
Țesături delicate 40 °C	3,5	0,62	50	1:43	40	1000	30
☞ Lână rece	2	0,10	49	0:47	-	600	55
☞ Lână 30 °C	2	0,20	49	0:47	30	600	55

* Valorile prezentate se pot abate de la valorile indicate în funcție de presiunea, duritatea și temperatura apei, temperatura ambiantă, tipul, cantitatea și gradul de murdărie a rufelor, detergentul utilizat, fluctuațiile din rețeaua de alimentare cu energie electrică și funcțiile suplimentare selectate.

** Testarea programului conform Directivei UE privind proiectarea ecologică și Directivei UE privind eticheta energetică, cu apă rece (15°C).



Date tehnice

Dimensiuni:

820 mm x 595 mm x 584 mm
(înălțime x lățime x adâncime)

Greutate:

85 kg

Conectarea la rețeaua electrică:

Tensiune nominală 220-240V, 50 Hz
Protecție minimă la instalare (≡)10 A
Putere nominală 1900-2300 W

Presiunea apei:

50 – 900 kPa (0,5 – 9 bari)



Garanția Aqua-Stop

Numai pentru aparatele cu Aqua-Stop

Pe lângă garanțiile oferite de vânzător prin contractul de vânzare-cumpărare și garanția acordată de noi pentru aparat, oferim despăgubiri în următoarele condiții:

1. Dacă din cauza unei deficiențe a sistemului nostru Aqua-Stop se creează pagube în ceea ce privește apa, despăgubim utilizatorii privați.
2. Garanția este valabilă pentru durata de funcționare a aparatului.
3. O condiție necesară a tuturor garanțiilor este că aparatul cu Aqua-Stop trebuie să fie instalat și racordat corect, în conformitate cu instrucțiunile noastre; acest lucru include și o prelungire pentru Aqua-Stop montată corect (accesorii originale).
Garanția noastră nu acoperă alimentările sau armăturile defecte aflate până la racordul Aqua-Stop la robinetul de apă.
4. Aparatele cu Aqua-Stop nu trebuie supravegheate în timpul funcționării și nu este necesară închiderea robinetului de apă după utilizare. Robinetul de apă trebuie închis numai în cazul absenței dumneavoastră îndelungate de la domiciliu, de ex. în cazul unui concediu de mai multe săptămâni.

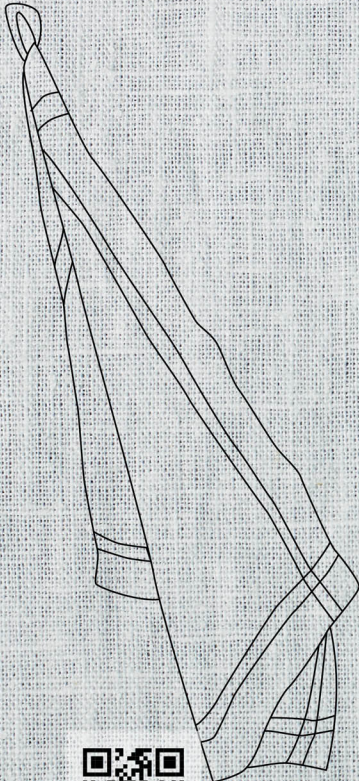

REGISTER YOUR PRODUCT
ONLINE NEFF-HOME.COM

BSH Hausgeräte GmbH
Carl-Wery-Straße 34
81739 München, GERMANY



9001583062

ro
(0203)