



HORNO INTEGRADO

[es] INSTRUCCIONES DE USO

B57CR22G0

Índice

 Uso correcto del aparato	4	 Ajustes básicos	17
 Indicaciones de seguridad importantes	5	Modificación de los ajustes básicos.....	17
En general.....	5	Lista de los ajustes básicos.....	17
Lámpara halógena.....	6	Establecimiento de favoritos.....	18
Función de limpieza.....	6	 Ajuste Sabbath	18
 Causas de los daños	7	Inicio de la función Sabbath.....	18
En general.....	7	Cancelación de la función Sabbath.....	18
 Protección del medio ambiente	7	 Productos de limpieza	19
Ahorro de energía.....	7	Productos de limpieza apropiados.....	19
Eliminación de residuos respetuosa con el medio ambiente.....	8	Mantener limpio el aparato.....	20
 Presentación del aparato	9	 Función de limpieza	20
Panel de mando.....	9	Autolimpieza.....	20
Mandos.....	9	EasyClean.....	22
Menú principal.....	10	 Rejillas	23
Menú Tipos de calentamiento.....	10	Desmontaje y montaje de las rejillas.....	23
Funciones del interior del aparato.....	11	 Puerta del aparato	23
 Accesorios	11	Desmontaje y montaje de la puerta del aparato.....	23
Accesorios suministrados.....	11	Montaje y desmontaje de los cristales de la puerta.....	25
Introducción de los accesorios.....	12	 ¿Qué hacer en caso de avería?	27
Combinación de accesorios.....	12	Tabla de averías.....	27
Accesorios especiales.....	12	Duración máxima de funcionamiento superada.....	27
 Antes del primer uso	13	Sustitución de la lámpara del techo del interior del aparato.....	28
Primera puesta en marcha.....	13	Cristal protector.....	28
Limpieza del interior del aparato.....	13	 Servicio de Asistencia Técnica	28
Limpieza de los accesorios.....	13	Número de producto (E) y número de fabricación (FD).....	28
 Manejo del aparato	14	 Sometidos a un riguroso control en nuestro estudio de cocina	29
Encendido y apagado del aparato.....	14	Moldes de silicona.....	29
Ajuste del funcionamiento del aparato y puesta en marcha.....	14	Pasteles y repostería pequeña.....	29
Modificación o cancelación del funcionamiento del aparato.....	15	Pan y panecillos.....	33
Calentamiento rápido del aparato.....	15	Pizza, quiche y pastel picante.....	35
 Funciones de programación del tiempo	15	Gratinados y soufflés.....	36
Activación y desactivación de las funciones de tiempo.....	16	Ave.....	37
Ajuste del reloj avisador.....	16	Carne.....	39
Ajuste de la duración.....	16	Pescado.....	41
Funcionamiento diferido: "Finalizado a las".....	16	Verduras y guarniciones.....	43
Control, modificación o borrado de los ajustes.....	16	Yogur.....	44
 Seguro para niños	17	Tipos de calentamiento eco.....	44
Seguro para niños automático.....	17	Presencia de acrilamida en alimentos.....	46
Seguro para niños único.....	17		

Cocción lenta	46
Deshidratar	48
Elaborar conservas	48
Dejar levar la masa con el programa fermentación	49
Descongelar	50
Conservar caliente	50
Comidas normalizadas	51

Encontrará más información sobre productos, accesorios, piezas de repuesto y servicios en internet: **www.neff-international.com** y también en la tienda online: **www.neff-eshop.com**

Uso correcto del aparato

Leer con atención las siguientes instrucciones. Solo así se puede manejar el aparato de forma correcta y segura. Conservar las instrucciones de uso y montaje para utilizarlas más adelante o para posibles futuros compradores.

Este aparato ha sido diseñado exclusivamente para su montaje integrado. Prestar atención a las instrucciones de montaje especiales.

Comprobar el aparato al sacarlo de su embalaje. El aparato no debe conectarse en caso de haber sufrido daños durante el transporte.

Los aparatos sin enchufe deben ser conectados exclusivamente por técnicos especialistas autorizados. Los daños provocados por una conexión incorrecta no están cubiertos por la garantía.

Este aparato ha sido diseñado para uso doméstico. Utilizar el aparato exclusivamente para preparar alimentos y bebidas. Vigilarlo mientras está funcionando y emplearlo exclusivamente en espacios cerrados.

Este aparato está previsto para ser utilizado a una altura máxima de 2.000 metros sobre el nivel del mar.

Este aparato puede ser utilizado por niños a partir de 8 años y por personas con limitaciones físicas, sensoriales o psíquicas, o que carezcan de experiencia y conocimientos, siempre y cuando sea bajo la supervisión de una persona responsable de su seguridad o que le haya instruido en el uso correcto del aparato siendo consciente de los daños que se pudieran ocasionar.

No dejar que los niños jueguen con el aparato. La limpieza y el mantenimiento rutinario no deben encomendarse a los niños a menos que sean mayores de 15 años y lo hagan bajo supervisión.

Mantener a los niños menores de 8 años alejados del aparato y del cable de conexión. Introducir los accesorios correctamente en el interior del aparato. → "Accesorios" en la página 11

Indicaciones de seguridad importantes

En general

Advertencia – ¡Peligro de incendio!

- Los objetos inflamables que pueda haber en el interior del horno se pueden incendiar. No introducir objetos inflamables en el interior del horno. No abrir la puerta en caso de que salga humo del aparato. Desconectar y desenchufar el aparato de la red o desconectar el interruptor automático del cuadro eléctrico.
- Los restos de comida, grasa y jugo de asado pueden arder. Antes de poner en funcionamiento, eliminar la suciedad gruesa del interior del horno, de la resistencia y de los accesorios.
- Cuando se abre la puerta del aparato se producirá una corriente de aire. El papel para hornear puede entrar en contacto con los elementos calefactores e incendiarse. Fijar bien el papel de hornear a los accesorios al precalentar el aparato. Colocar siempre una vajilla o un molde para hornear encima del papel de hornear para sujetarlo. Cubrir solo la superficie necesaria con papel de hornear. El papel de hornear no debe sobresalir del accesorio.

Advertencia – ¡Peligro de quemaduras!

- El aparato se calienta mucho. No tocar la superficie del interior del horno cuando está caliente ni los elementos calefactores. Dejar siempre que el aparato se enfríe. No dejar que los niños se acerquen.
- Los accesorios y la vajilla se calientan mucho. Utilizar siempre agarradores para sacar los accesorios y la vajilla del interior del horno.
- Los vapores de alcohol pueden inflamarse cuando el interior del horno está caliente. No preparar comidas utilizando grandes cantidades de bebidas alcohólicas de alta graduación. Si se utilizan bebidas alcohólicas de alta graduación, hacerlo en pequeñas cantidades. Abrir la puerta del aparato con precaución.

Advertencia – ¡Peligro de quemaduras!

- Las partes accesibles se calientan durante el funcionamiento. No tocar nunca las partes calientes. No dejar que los niños se acerquen.

- Al abrir la puerta del aparato puede salir vapor caliente. Tenga presente que, según la temperatura, no puede verse el vapor. Cuando se abra la puerta se recomienda no permanecer demasiado cerca del aparato. Abrir la puerta del aparato con precaución. No dejar que los niños se acerquen.
- Si se introduce agua en el interior del horno puede generarse vapor de agua caliente. No derramar agua en el interior del horno caliente.

Advertencia – ¡Peligro de lesiones!

- Si el cristal de la puerta del aparato está dañado, puede romperse. No utilizar rascadores para vidrio o productos de limpieza abrasivos o corrosivos.
- Las bisagras de la puerta del aparato se mueven al abrir y cerrar la puerta y podrían provocar daños. No tocar la zona de las bisagras.
- Las piezas interiores de la puerta pueden tener bordes afilados. Utilizar guantes protectores.

Advertencia – ¡Peligro de descarga eléctrica!

- Las reparaciones inadecuadas son peligrosas. Las reparaciones y la sustitución de cables de conexión defectuosos solo pueden ser efectuadas por personal del Servicio de Asistencia Técnica debidamente instruido. Si el aparato está averiado, desenchufarlo de la red o desconectar el interruptor automático del cuadro eléctrico. Avisar al Servicio de Asistencia Técnica.
- El aislamiento del cable de un aparato eléctrico puede derretirse al entrar en contacto con componentes calientes. No dejar que el cable de conexión de un aparato eléctrico entre en contacto con los componentes calientes.
- No utilizar ni limpiadores de alta presión ni por chorro de vapor. La humedad interior puede provocar una descarga eléctrica.
- Un aparato defectuoso puede ocasionar una descarga eléctrica. No conectar nunca un aparato defectuoso. Desenchufar el aparato de la red o desconectar el interruptor automático del cuadro eléctrico. Avisar al Servicio de Asistencia Técnica.

⚠ Advertencia – ¡Peligros derivados del magnetismo!

En el panel de mando o en los propios mandos hay instalados imanes permanentes. Estos pueden repercutir en el correcto funcionamiento de implantes electrónicos, como marcapasos o bombas de insulina. Los portadores de implantes electrónicos deben mantener una distancia mínima de 10 cm respecto al panel de mando.

Lámpara halógena

⚠ Advertencia – ¡Peligro de quemaduras!

Las lámparas del compartimento de cocción se calientan mucho. Todavía existe riesgo de sufrir quemaduras un tiempo después del apagado. No tocar el cristal protector. Evitar el contacto con la piel durante la limpieza.

⚠ Advertencia – ¡Peligro de descarga eléctrica!

Al sustituir la lámpara del interior del horno los contactos del portalámparas están bajo corriente. Antes de sustituirla, desenchufar el aparato de la red o desconectar el interruptor automático del cuadro eléctrico.

Función de limpieza

⚠ Advertencia – ¡Peligro de incendio!

- Los restos de comida, aceite y jugo de asado pueden incendiarse durante la función de limpieza. Cada vez que se inicie la función de limpieza, eliminar la suciedad gruesa del interior del aparato y de los accesorios.
- El exterior del aparato alcanza temperaturas muy elevadas durante la función de limpieza. No colgar objetos inflamables, como p. ej. paños de cocina, en el tirador de la puerta. Mantener la parte delantera del aparato despejada. Mantener el aparato fuera del alcance de los niños.
- En caso de que la junta de la puerta resulte dañada, se producirá una fuga considerable de calor. No frotar ni retirar la junta. No poner nunca en marcha el aparato con la junta dañada o sin ella.

⚠ Advertencia – ¡Peligro de daños importantes para la salud!

El aparato alcanza temperaturas muy elevadas durante la función de limpieza. El recubrimiento antiadherente de bandejas y moldes se destruye y se generan gases

tóxicos. No introducir bandejas ni moldes antiadherentes durante la función de limpieza. Introducir solo accesorios esmaltados.

⚠ Advertencia – ¡Peligro de daños para la salud!

La función de limpieza calienta el compartimento de cocción a alta temperatura para quemar los restos de alimentos asados al grill, horneados o gratinados. Como consecuencia, se libera vapor que puede provocar irritaciones en las mucosas. Ventilar bien la cocina cuando la función de limpieza esté en curso. No permanecer durante mucho tiempo en la cocina. Mantener alejados a niños y mascotas. Seguir las instrucciones también en caso de funcionamiento diferido con tiempo de finalización aplazado.

⚠ Advertencia – ¡Peligro de quemaduras!

- El interior del aparato alcanza temperaturas muy elevadas durante la función de limpieza. No abrir nunca la puerta del aparato. Dejar que el aparato se enfríe. Mantener el aparato fuera del alcance de los niños.
- ⚠ El exterior del aparato alcanza temperaturas muy elevadas durante la función de limpieza. No tocar nunca la puerta del aparato. Dejar que el aparato se enfríe. Mantener el aparato fuera del alcance de los niños.

Causas de los daños

En general

¡Atención!

- Accesorios, film, papel de hornear o recipientes en la base del interior del horno: No colocar ningún accesorio en la base del interior del horno. No cubrir la base del interior del horno con ninguna clase de film o con papel de hornear. No colocar ningún recipiente en la base del interior del horno si la temperatura está ajustada a más de 50 °C. Se calentará demasiado. Los tiempos de cocción y asado dejan de coincidir y el esmalte se estropea.
- Papel de aluminio: el papel de aluminio en el interior del horno no puede entrar en contacto con el cristal de la puerta. Puede ocasionar decoloraciones permanentes en el cristal de la puerta.
- Agua en el interior del horno caliente: No derramar agua en el interior del horno caliente. Se formará vapor de agua. La oscilación térmica puede provocar daños en el esmalte.
- Humedad en el interior del aparato: la humedad persistente en el interior del aparato puede dar lugar a corrosión. Secar el interior del aparato después de cada uso. No conservar alimentos húmedos durante un período prolongado en el interior del aparato cerrado. No conservar los alimentos en el interior del aparato.
- Enfriar el interior del aparato con la puerta abierta: tras un uso a altas temperaturas, dejar enfriar el interior del aparato únicamente con la puerta cerrada. No fijar nada en la puerta del aparato. Aun cuando la puerta solo se encuentre ligeramente abierta, los frontales de los muebles contiguos pueden dañarse con el tiempo. Solo tras un uso con una humedad elevada, dejar secar el interior del aparato con la puerta abierta.
- Jugo de fruta: No sobrecargar la bandeja con pastel de frutas muy jugoso. El jugo que gotea de la bandeja de horno produce manchas difíciles de eliminar. Utilizar la bandeja universal más profunda cuando sea posible.
- Junta muy sucia: si la junta presenta mucha suciedad, la puerta del aparato no cerrará correctamente. Los frontales de los muebles contiguos pueden deteriorarse. Mantener la junta siempre limpia. No poner nunca en marcha el aparato con la junta dañada o sin ella.
- Puerta del aparato como superficie de apoyo: no apoyarse, sentarse ni colgarse sobre ella. No colocar recipientes ni accesorios sobre la puerta del aparato.
- Introducción de los accesorios: en función del tipo de aparato, al cerrar la puerta del mismo, los accesorios pueden rayar el cristal de la puerta. Introducir siempre los accesorios en el interior del horno hasta el tope.
- Transportar el aparato: No transportar ni sujetar el aparato por el tirador de la puerta. El asa de la puerta no aguanta el peso del aparato y puede romperse.

Protección del medio ambiente

Su nuevo aparato presenta una gran eficiencia energética. Aquí se ofrecen consejos sobre cómo manejar el aparato ahorrando más energía y cómo desecharlo correctamente.

Ahorro de energía

- Precalentar el aparato solo cuando se indique en la receta o en las tablas de las instrucciones de uso.
- Dejar descongelar los alimentos congelados antes de introducirlos en el interior del horno.

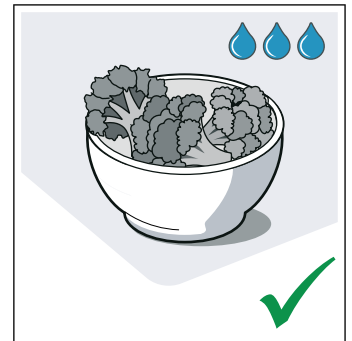
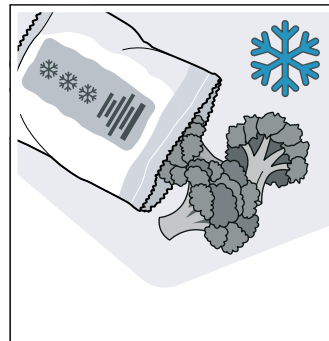

- Utilizar moldes para hornear oscuros, lacados o esmaltados en negro. Absorberán el calor especialmente bien.

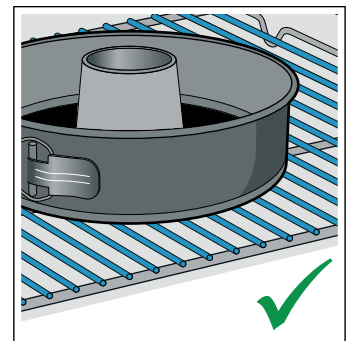
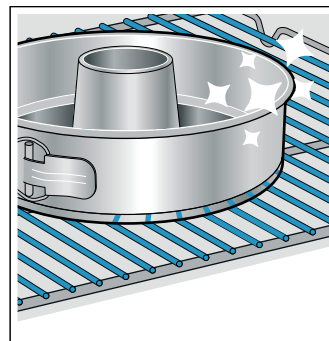

- Retirar los accesorios innecesarios del interior del horno.

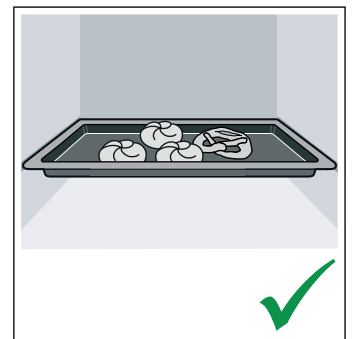
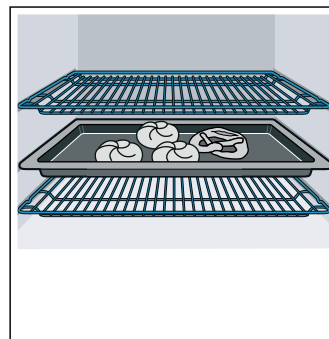

- Abrir la puerta del aparato lo menos posible durante el funcionamiento.

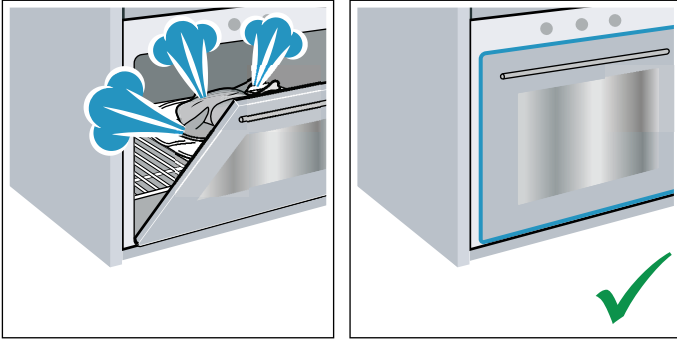

- Si se hornean varios pasteles, hacerlo preferiblemente uno detrás de otro. El interior del horno se mantiene caliente. De esta manera, se reducirá el tiempo de cocción del segundo pastel. También se pueden poner 2 moldes rectangulares a la vez, uno al lado del otro en el interior del horno.

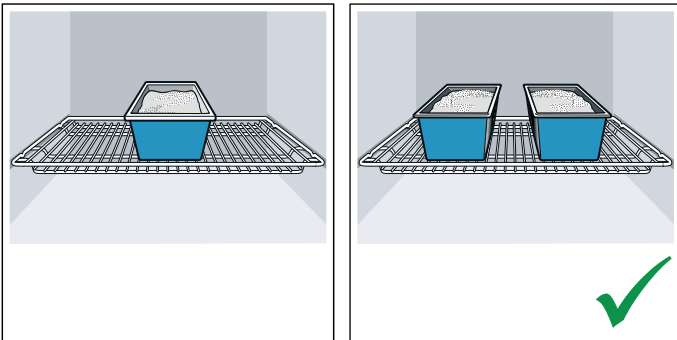

- En los tiempos de cocción largos, se puede apagar el aparato 10 minutos antes de que termine el tiempo y aprovechar el calor residual para terminar la cocción.

Eliminación de residuos respetuosa con el medio ambiente



Eliminar el embalaje de forma ecológica.



Este aparato está marcado con el símbolo de cumplimiento con la Directiva Europea 2012/19/UE relativa a los aparatos eléctricos y electrónicos usados (Residuos de aparatos eléctricos y electrónicos RAEE).

La directiva proporciona el marco general válido en todo el ámbito de la Unión Europea para la retirada y la reutilización de los residuos de los aparatos eléctricos y electrónicos.

Presentación del aparato

En este capítulo se describen el panel indicador y los mandos. También se explican las diferentes funciones del aparato.

Nota: Los colores y elementos individuales pueden variar según el modelo de aparato.

Panel de mando

Mediante el cuadro de mandos se ajustan las diferentes funciones del aparato. La pantalla muestra los ajustes configurados en ese momento.

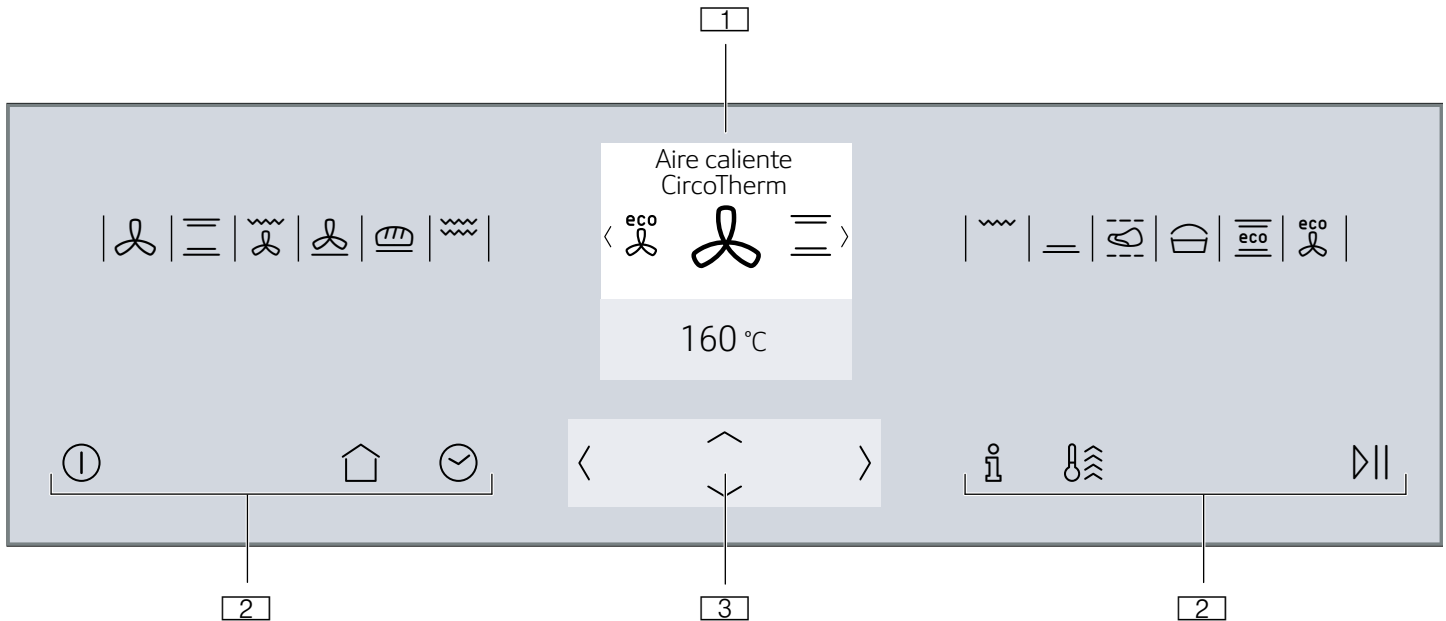





- 1** Pantalla de visualización
- 2** Teclas táctiles
- 3** Mando ShiftControl



Mandos

El aparato podrá ajustarse de forma fácil y directa con los mandos.

Teclas táctiles

Bajo las teclas táctiles hay sensores. Para seleccionar una función, pulsar la correspondiente tecla táctil.

Tecla táctil	Aplicación
	Activada/desactivada Encendido o apagado del aparato → "Encendido y apagado del aparato" en la página 14
	Menú principal Selección de los modos de funcionamiento y los ajustes → "Ajuste del funcionamiento del aparato y puesta en marcha" en la página 14
	Funciones de tiempo Ajuste del reloj avisador, la duración o el funcionamiento diferido "Terminado a las" → "Funciones de programación del tiempo" en la página 15
	Seguro para niños Activación/desactivación del seguro para niños → "Seguro para niños" en la página 17

	Información	Visualización de más información Visualización de la temperatura actual → "Ajuste del funcionamiento del aparato y puesta en marcha" en la página 14
	Calentamiento rápido	Activación o desactivación del calentamiento rápido → "Calentamiento rápido del aparato" en la página 15 Activación o desactivación del Power-Boost → "Calentamiento rápido del aparato" en la página 15
	Start/Stop	Inicio o interrupción del funcionamiento → "Ajuste del funcionamiento del aparato y puesta en marcha" en la página 14

Mando ShiftControl

Con el mando ShiftControl (control de desplazamiento), es posible desplazarse por las líneas de la pantalla y seleccionar los ajustes. Los ajustes que se pueden modificar tienen a izquierda y derecha una flecha (< >).



Tecla	Aplicación
<	Izquierda Desplazarse por la pantalla hacia la izquierda
>	Derecha Desplazarse por la pantalla hacia la derecha
^	Arriba Desplazarse por la pantalla hacia arriba
v	Abajo Desplazarse por la pantalla hacia abajo

Nota: También se puede pasar rápidamente por los valores de ajuste manteniendo pulsada una tecla. En cuanto se suelte la tecla, se detendrá el desplazamiento rápido.

Menú principal

Para acceder al menú principal, pulsar la tecla táctil .

Menú	Aplicación
	Tipos de calentamiento Seleccionar el tipo de calentamiento y la temperatura deseados para el plato → "Encendido y apagado del aparato" en la página 14

	Ajustes básicos Ajustes individuales del aparato. → "Ajustes básicos" en la página 17
	EasyClean Limpiar la suciedad ligera acumulada en el interior del aparato → "Función de limpieza" en la página 20
	Autolimpieza Limpieza pirolítica del interior del aparato → "Función de limpieza" en la página 20

Menú Tipos de calentamiento

El aparato dispone de distintos tipos de calentamiento. Tras encender el aparato, se accede directamente al menú Tipos de calentamiento.

Si los ajustes de temperatura superan los 275 °C, el aparato baja la temperatura tras unos 40 minutos a 275 °C.

Tipo de calentamiento	Temperatura	Aplicación
 Aire caliente CircoTherm	40-200 °C	Para hornear y cocer en uno o varios niveles. El ventilador reparte de manera uniforme por todo el interior del aparato el calor de la resistencia circular situada en la placa posterior.
 Calor superior/inferior	50-275 °C	Para hornear y asar en un solo un nivel de la forma tradicional. Especialmente indicado para pasteles con recubrimiento jugoso. El calor proviene de forma homogénea de las resistencias superior e inferior.
 TermoGrill	50-250 °C	Para asar aves, pescados en una sola pieza y piezas muy grandes de carne. La resistencia del grill y el ventilador se conectan y desconectan alternadamente. El ventilador remueve el aire caliente alrededor de los alimentos.
 Función pizza	50-275 °C	Para preparar pizza y platos que requieran mucho calor inferior. El calor proviene de la resistencia inferior y de la resistencia circular situada en la pared posterior.
 Programa horneado de pan	180-240 °C	Para hornear pan, panecillos y productos de repostería que requieren temperaturas elevadas.
 Grill, superficie amplia	50-290 °C	Para asar al grill piezas planas, como filetes, salchichas o tostadas y para gratinar. Se calienta toda la superficie de debajo de la resistencia del grill.
 Grill, superficie reducida	50-290 °C	Para asar al grill cantidades pequeñas de filetes, salchichas o tostadas y para gratinar. Se calienta la superficie central por debajo de la resistencia del grill.
 Calor inferior	50-250 °C	Para cocer al baño María y volver a hornear. El calor proviene de la resistencia inferior.
 Cocción lenta	70-120 °C	Para cocer lentamente piezas de carne en recipiente abierto hasta que queden asadas y tiernas. El calor proviene a temperatura baja de forma homogénea de las resistencias superior e inferior.
 Fermentar	35-55 °C	Para levar masas de levadura, masa madre y para fermentar yogur. La masa fermenta con mayor rapidez que a temperatura ambiente. La superficie de la masa no se reseca.
 Calor superior/inferior eco	50 - 275 °C	Para una óptima cocción a fuego lento de los alimentos seleccionados. El calor proviene de arriba y abajo. El tipo de calentamiento más efectivo es el comprendido entre 150 y 250 °C. Este tipo de calentamiento se utiliza para calcular el consumo de energía en el modo convencional.
 CircoTherm eco	40 - 200 °C	Para una cocción a fuego lento de los alimentos seleccionados en un mismo nivel, sin precalentamiento. El ventilador reparte el calor de la resistencia circular situada en la placa posterior. El tipo de calentamiento más efectivo es el comprendido entre 125 y 200 °C. Este tipo de calentamiento se utiliza para calcular el consumo de energía en el modo de circulación de aire y para determinar la clase de eficiencia energética.

Funciones del interior del aparato

Las funciones del interior del horno facilitan el funcionamiento del aparato. Así, p. ej., se iluminará la gran superficie del interior del horno y un ventilador protegerá el aparato frente al sobrecalentamiento.

Abrir la puerta del aparato

El funcionamiento se interrumpe cuando se abre la puerta del aparato mientras el aparato está en uso. Al cerrar la puerta, el funcionamiento se reanuda.

Iluminación interior

Al abrir la puerta del aparato, se enciende la iluminación interior. Si la puerta permanece abierta más de aprox. 15 min, se vuelve a apagar la iluminación.

En la mayoría de los modos de funcionamiento, la iluminación interior se enciende en cuanto se inicia el funcionamiento. Cuando el funcionamiento ha finalizado, la iluminación se apaga.

Nota: En los ajustes básicos se puede establecer que la iluminación interior no se encienda durante el funcionamiento. → "Ajustes básicos" en la página 17

Ventilador

El ventilador se enciende y se apaga según sea necesario. El aire caliente escapa por la puerta.

¡Atención!

No obstruir la abertura de ventilación. De lo contrario, el aparato se sobrecalienta.

Para que el interior del horno se enfríe con mayor rapidez tras utilizarlo, el ventilador sigue funcionando durante un tiempo determinado.

Nota: En los ajustes básicos se puede modificar el tiempo que se desea que el ventilador siga funcionando después. → "Ajustes básicos" en la página 17

Accesorios

El aparato incluye varios accesorios. Aquí se presenta un resumen de los accesorios suministrados y su uso correcto.

Accesorios suministrados

Este aparato está equipado con los siguientes accesorios:

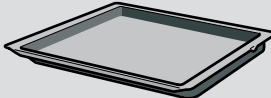
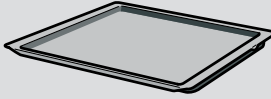
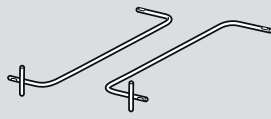
	<p>Parrilla Para recipientes, moldes para pasteles y moldes de gratinar y para asar. Para asados, piezas de parrilla y platos congelados.</p>
	<p>Bandeja universal Para pasteles jugosos, bollería, platos congelados y asados grandes. Se puede usar como bandeja para recoger la grasa en caso de asar directamente sobre la parrilla.</p>
	<p>Bandeja de horno Para hornear pasteles en bandeja y repostería pequeña.</p>
	<p>Porta accesorios En la autolimpieza, se puede lavar también p. ej. la bandeja universal.</p>

Utilizar solo accesorios originales. Estos están pensados especialmente para este aparato.

Los accesorios pueden adquirirse en el Servicio de Asistencia Técnica, en comercios especializados o en Internet.

Nota: Si los accesorios se calientan pueden deformarse. Esto no afecta al funcionamiento. En cuanto se vuelven a enfriar, desaparece la deformación.

Introducción de los accesorios

El interior del aparato tiene 4 alturas de inserción. Dichas alturas de inserción se numeran de abajo arriba.

En el interior, la altura de inserción superior está marcada con un símbolo de grill en algunos aparatos.

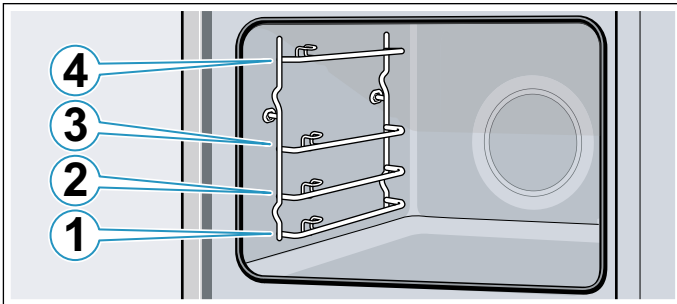

Los accesorios pueden extraerse hasta la mitad sin volcar.

Notas

- Asegurarse de introducir los accesorios siempre en la posición correcta en el interior del aparato.
- Introducir los accesorios siempre completamente en el interior del aparato evitando tocar la puerta del mismo.

Función de encastre

Los accesorios pueden extraerse hasta la mitad, hasta que queden encastrados. La función de encastre evita que los accesorios se caigan al extraerlos. Los accesorios tienen que introducirse correctamente en el interior del aparato para que la protección frente a las caídas funcione.

Al introducir la parrilla, asegurarse de que la lengüeta de enganche **a** se encuentra en la parte trasera y señala hacia abajo. La parte abierta debe señalar hacia la puerta del aparato y la curvatura hacia abajo.

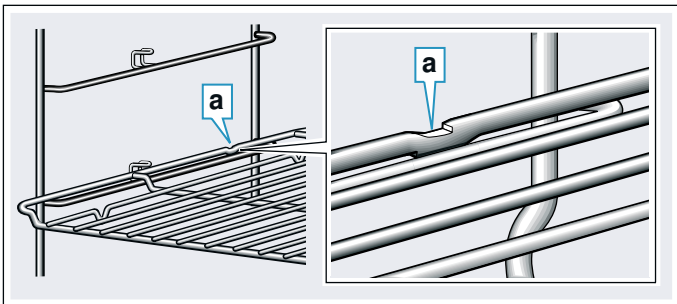

Al introducir la bandeja de horno o la bandeja universal, asegurarse de que la lengüeta de enganche **b** se encuentra en la parte trasera y señala hacia abajo. El desnivel de los accesorios **c** debe señalar por delante hacia la puerta del aparato.

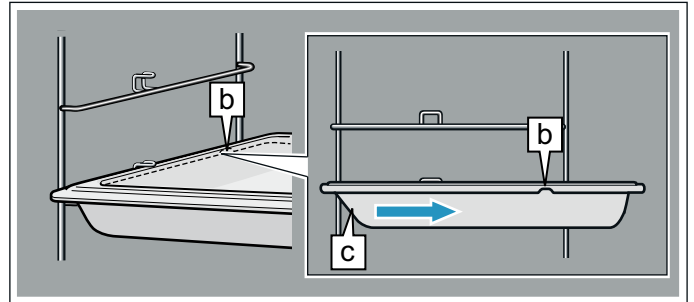

Combinación de accesorios

Se pueden introducir la parrilla y la bandeja universal al mismo tiempo para recoger el líquido que se desprende.

Al introducir la parrilla, asegurarse de que ambos distanciadores **a** están situados en el borde trasero. Al introducir la bandeja universal, la parrilla se colocará sobre la guía superior de la altura de inserción.

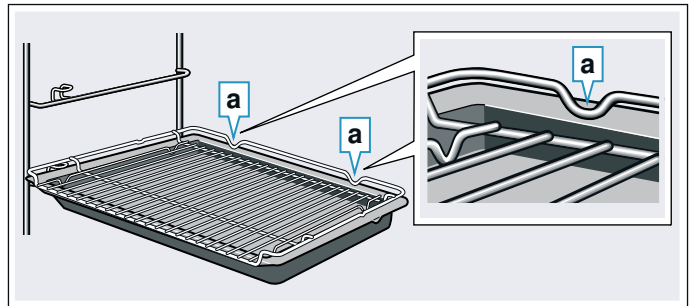

Accesorios especiales

Los accesorios especiales pueden adquirirse en el Servicio de Asistencia Técnica, en comercios especializados o en Internet. En nuestros folletos y en Internet se presenta una amplia oferta de accesorios para el aparato.

La disponibilidad, así como la posibilidad de realizar pedidos en línea son distintas en función del país. Consultar al respecto la documentación de compra.

Nota: No todos los accesorios especiales son adecuados para todos los aparatos. Al comprarlo, indicar siempre la denominación exacta (E-Nr.) del aparato. → "Servicio de Asistencia Técnica" en la página 28

Accesorios

Parrilla para hornear y asar

Bandeja de horno, apta para pirólisis

Bandeja universal, apta para pirólisis

Molde para gratinados, apto para pirólisis

Juego de cocción al vapor para horno

Bandeja profesional, apta para pirólisis

Tapa para la bandeja profesional
Bandeja para pizza
Bandeja para grill, apta para pirólisis
Piedra para hornear pan, apta para pirólisis
Asador de cristal, 5,1 l
Bandeja de cristal
Riel de extracción ComfortFlex (1 nivel) + marco*
Riel de extracción ComfortFlex (1 nivel)*
3 rieles totalmente extraíbles*
* No todos los accesorios son aptos para todos los aparatos; al realizar el pedido, indicar el número de producto (E-Nr.)

Antes del primer uso

Antes de utilizar el aparato por primera vez deben realizarse algunos ajustes. También se deberán limpiar el interior del aparato y los accesorios.

Primera puesta en marcha

En cuanto se conecta el aparato a la red eléctrica, se muestra en la pantalla el primer ajuste "Idioma".

Selección del idioma

1. Desplazarse hasta la última línea con la tecla \vee .
2. Seleccionar el idioma con la tecla \langle o \rangle .
3. Volver a desplazarse a «Idioma» con la tecla \wedge .
4. Seleccionar el siguiente ajuste con la tecla \rangle .

Ajuste de la hora

1. Desplazarse hasta la siguiente línea con la tecla \vee .
2. Seleccionar la hora actual con la tecla \langle o \rangle .
3. Pulsar la tecla \wedge .
4. Seleccionar el siguiente ajuste con la tecla \rangle .

Ajuste de la fecha

1. Desplazarse hasta la siguiente línea con la tecla \vee .
2. Seleccionar el día actual con la tecla \langle o \rangle .
3. Volver a desplazarse a «Día» con la tecla \wedge .
4. Seleccionar el siguiente ajuste con la tecla \rangle .
5. Desplazarse hasta la siguiente línea con la tecla \vee .
6. Seleccionar el mes actual con la tecla \langle o \rangle .
7. Volver a desplazarse a «Mes» con la tecla \wedge .
8. Seleccionar el siguiente ajuste con la tecla \rangle .
9. Desplazarse hasta la siguiente línea con la tecla \vee .
10. Seleccionar el año actual con la tecla \langle o \rangle .
11. Volver a desplazarse a «Año» con la tecla \wedge .
12. Aceptar los ajustes con la tecla \rangle .

La primera puesta en marcha ha finalizado.

Notas

- Estos ajustes pueden modificarse en cualquier momento en los Ajustes básicos. → "Ajustes básicos" en la página 17

- Tras la conexión eléctrica o tras un corte en el suministro eléctrico, se muestran en la pantalla los ajustes de la primera puesta en marcha.

Limpeza del interior del aparato

A fin de eliminar el olor a aparato nuevo, calentar el compartimento de cocción vacío y con la puerta cerrada.

1. Sacar los accesorios del compartimento de cocción.
2. Retirar los restos del embalaje del compartimento de cocción, como p. ej., bolas de poliestireno.
3. Antes de calentar el aparato, limpiar las superficies lisas del interior con un paño suave y húmedo.
4. Encender el aparato pulsando el sensor táctil Ⓢ .
5. Ajustar el tipo de calentamiento y la temperatura indicados e iniciar el funcionamiento del aparato.
→ "Ajuste del funcionamiento del aparato y puesta en marcha" en la página 14

Ajustes

Tipo de calentamiento	Aire caliente CircoTherm Ⓢ
Temperatura	máxima
Duración	1 hora

6. Ventilar la cocina mientras el aparato se calienta.
7. Apagar el aparato después de la duración indicada con el sensor táctil Ⓢ .
8. Esperar hasta que el compartimento de cocción se enfríe.
9. Limpiar las superficies lisas con una bayeta con agua y jabón.

Limpeza de los accesorios

Limpiar los accesorios a fondo con una bayeta con agua y jabón o un cepillo blando.

Manejo del aparato

Ya hemos presentado anteriormente los mandos y su funcionamiento. A continuación se explica cómo ajustar el aparato. Se ofrece información sobre la forma de conectar/desconectar el aparato y de ajustar los modos de funcionamiento.

Encendido y apagado del aparato

Para encender o apagar el aparato, pulsar la tecla táctil ①.

Al apagar el aparato se muestra en la pantalla si el calor residual del interior del aparato es alto o bajo.

Pantalla de visualización	Significado
+H-	Calor residual alto (por encima de 120 °C)
-h-	Calor residual bajo (entre 60 °C y 120 °C)

Notas

- Algunas indicaciones y advertencias de la pantalla, p. ej. relativas al calor residual del interior del aparato, permanecen visibles incluso con el aparato apagado.
- Después de usar el aparato, se seguirá oyendo al ventilador funcionar hasta que el interior del aparato se haya enfriado lo suficiente.
- Apagar el aparato si no se está usando. Cuando el aparato lleva mucho tiempo sin que se realice ningún ajuste, se apaga automáticamente.

Ajuste del funcionamiento del aparato y puesta en marcha

Ejemplo: Aire caliente CircoTherm  a 170°C

1. Pulsar la tecla táctil ① para encender el aparato. Se accede directamente al menú Tipos de calentamiento .



2. Seleccionar el tipo de calentamiento con la tecla < o >.
3. Desplazarse hasta la siguiente línea con la tecla ~.
4. Seleccionar la temperatura con la tecla < o >.



- Nota:** Se pueden realizar otros ajustes según el modo de funcionamiento. Para realizar cualquier otro ajuste, desplazarse a las siguientes líneas con la tecla ~. Seleccionar el ajuste con la tecla < o >.
5. Pulsar la tecla táctil  para iniciar el funcionamiento del aparato. En la pantalla se muestran la barra de calentamiento y el transcurso del tiempo.

Nota: Para acceder directamente al menú principal  tras encender el aparato, seleccionar el menú principal en la opción "Funcionamiento tras encender" dentro del capítulo Ajustes básicos. → "Ajustes básicos" en la página 17

Valores recomendados

Para cada tipo de calentamiento, el aparato recomienda una temperatura o un nivel. Estos valores pueden aceptarse o modificarse en la zona correspondiente.

Barra de calentamiento

En el momento en el que se inicia un tipo de calentamiento, aparece la barra de calentamiento en pantalla. La barra de calentamiento muestra el aumento de temperatura en el interior del aparato.

Transcurso del tiempo



Al iniciar un tipo de calentamiento, se muestra el transcurso del tiempo. El transcurso del tiempo aumenta durante el funcionamiento. De esta forma, se puede controlar cuánto tiempo ha transcurrido desde el inicio del funcionamiento.

Visualización de la temperatura actual

Para que la temperatura actual se muestre en pantalla, pulsar la tecla táctil .

La temperatura actual se visualiza brevemente solo durante el calentamiento.

Más información

Si la tecla táctil  está iluminada, significa que existe más información. Para ello, pulsar la tecla táctil . La información se muestra durante unos segundos.

Modificación o cancelación del funcionamiento del aparato

Modificación del funcionamiento del aparato

1. Interrumpir el funcionamiento con la tecla táctil $\triangleright||$.
2. Desplazarse hasta la línea del ajuste que deba modificarse con la tecla \vee o \wedge .
3. Modificar el ajuste con la tecla \langle o \rangle .
4. Iniciar el funcionamiento modificado pulsando la tecla táctil $\triangleright||$.

Notas

- Durante la interrupción del funcionamiento, el ventilador puede seguir en marcha.
- Después de modificar la temperatura, vuelve a transcurrir el tiempo detenido. Después de modificar el tipo de calentamiento, el tiempo ajustado vuelve a empezar desde cero.

Cancelación del funcionamiento del aparato

Mantener pulsada la tecla táctil $\triangleright||$ hasta que se cancele el funcionamiento del aparato.

Nota: Algunos modos de funcionamiento, como la función de limpieza, no pueden cancelarse.

Calentamiento rápido del aparato

Con las funciones Calentamiento rápido y PowerBoost se puede reducir el tiempo de precalentamiento. El tipo de calentamiento ajustado determina si el aparato se calienta con la función Calentamiento rápido o con PowerBoost. Con PowerBoost es posible introducir los platos en el aparato en frío antes de que empiece a calentar, al contrario que con el calentamiento rápido. PowerBoost solo permite utilizar un nivel de altura para la cocción.

Función	Tipo de calentamiento	Colocar el plato en el interior del aparato
Calentamiento rápido	Calor superior/inferior \equiv	tras el calentamiento
PowerBoost*	Aire caliente CircoTherm ☼ Programa horneado de pan ☼	antes del calentamiento
*no cocinar en varios niveles		

Notas

- Si está iluminada la tecla táctil ☼ , se puede activar el calentamiento rápido o el PowerBoost.
- Pulsar la tecla táctil ☼ para desactivar el calentamiento rápido o el PowerBoost antes de tiempo.

Activación del calentamiento rápido

1. Programar el calor superior/inferior \equiv y la temperatura.
Nota: Ajustar una temperatura superior a 100 °C para que el aparato se caliente rápido.
2. Pulsar la tecla táctil $\triangleright||$ para iniciar el funcionamiento del aparato.

3. Pulsar la tecla táctil ☼ para activar el calentamiento rápido.
En la pantalla aparece el símbolo ☼ .
4. El calentamiento rápido se desactiva automáticamente tras alcanzar la temperatura ajustada. Se apaga el símbolo ☼ de la pantalla. Colocar el plato en el interior del aparato.

Activación de PowerBoost

1. Ajustar el aire caliente CircoTherm ☼ o el programa de horneado de pan ☼ y la temperatura.
Nota: Ajustar una temperatura superior a 100 °C para que el aparato se caliente rápido.
2. Colocar el plato en el interior del aparato.
3. Pulsar la tecla táctil $\triangleright||$ para iniciar el funcionamiento del aparato.
4. Pulsar la tecla táctil ☼ para activar la función PowerBoost.
En la pantalla aparece el símbolo ☼ .
La función PowerBoost se desactiva automáticamente tras alcanzar la temperatura ajustada. Se apaga el símbolo ☼ de la pantalla.

Funciones de programación del tiempo

El aparato dispone de distintas funciones de tiempo.

Función de tiempo	Aplicación
☼ Reloj avisador	El reloj avisador funciona como un reloj de cocina. El aparato no se enciende o se apaga de forma automática.
→ Duración	El aparato se apaga automáticamente una vez transcurrida la duración ajustada.
→ Terminado a las	El aparato se enciende automáticamente y, una vez transcurridas la duración ajustada y la hora de finalización, se apaga automáticamente.

Nota: Si se ajusta una función de tiempo, aumentará el intervalo de tiempo cuando se ajusten valores más altos. Ejemplo: se puede ajustar una duración de hasta 1 hora en fracciones de un minuto; por encima de una hora, el ajuste es en fracciones de 5 minutos.

Activación y desactivación de las funciones de tiempo

Para mostrar u ocultar las funciones de tiempo, pulsar la tecla táctil

Nota: Después de un tiempo determinado, se ocultan las funciones de tiempo automáticamente. Si se ha programado una duración, se seleccionará esta.

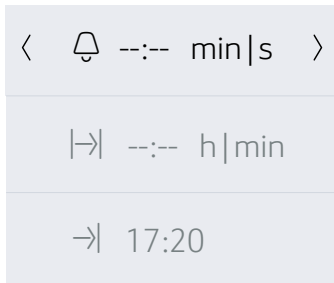

Ajuste del reloj avisador

El reloj avisador puede ajustarse tanto con el aparato encendido como apagado.

1. Pulsar la tecla táctil . Las funciones de tiempo se iluminan en la pantalla.
2. Seleccionar la duración con la tecla . **Nota:** Con el aparato encendido, desplazarse con la tecla hasta la línea del reloj avisador y a continuación seleccionar la duración con la tecla .
3. Pulsar la tecla táctil para iniciar el reloj avisador. En la pantalla aparece el símbolo . El reloj avisador se inicia.

Nota: En cuanto haya transcurrido el tiempo programado, suena una señal. Para finalizar el tono de aviso, pulsar la tecla táctil .

Ajuste de la duración

El aparato se apaga automáticamente una vez transcurrida la duración ajustada. La función solo puede usarse combinada con un tipo de calentamiento.

1. Pulsar la tecla táctil .
2. Ajustar el tipo de calentamiento y la temperatura.
3. Pulsar la tecla táctil . Las funciones de tiempo se iluminan en la pantalla.
4. Ajustar la duración con la tecla o .
 - Tecla Valor recomendado = 30 minutos
 - Tecla Valor recomendado = 30 minutos
5. Pulsar la tecla táctil para iniciar la duración ajustada.

Tan pronto haya finalizado la duración, suena una señal y el aparato finaliza automáticamente el funcionamiento. Para finalizar el tono de aviso, pulsar la tecla táctil .

Funcionamiento diferido: "Finalizado a las"

El aparato se enciende automáticamente y se apaga a la hora de finalización seleccionada. Para ello, ajustar la duración y establecer el final del funcionamiento.

El funcionamiento diferido solo puede usarse junto con un tipo de calentamiento.

Notas

- Asegurarse de que los alimentos no se echan a perder por permanecer demasiado tiempo en el interior del aparato.
 - No todos los tipos de calentamiento pueden iniciarse en funcionamiento diferido.
1. Introducir los platos en el accesorio adecuado dentro del aparato y cerrar la puerta.
 2. Pulsar la tecla táctil .
 3. Ajustar el tipo de calentamiento y la temperatura.
 4. Pulsar la tecla táctil . Las funciones de tiempo se iluminan en la pantalla.
 5. Seleccionar la duración con la tecla .
 6. Desplazarse hasta la línea "Terminado a las" con la tecla .
 7. Seleccionar la hora de finalización con la tecla .
 8. Pulsar la tecla táctil . El aparato espera el momento adecuado para iniciar el funcionamiento.

Tan pronto se haya llegado al final, suena una señal y el aparato finaliza automáticamente el funcionamiento. Para finalizar el tono de aviso, pulsar la tecla táctil .

Control, modificación o borrado de los ajustes



1. Pulsar la tecla táctil . Las funciones de tiempo se iluminan en la pantalla.
2. Desplazarse por las líneas con la tecla o .
3. Modificar el ajuste con la tecla o en caso necesario. Para borrar una función de la hora, ajustar "00:00". La configuración se aplica de modo automático.

Seguro para niños

El aparato está equipado con un seguro para niños para impedir que lo enciendan o cambien los ajustes.

El aparato dispone de dos bloqueos diferentes.





Bloqueo	Activación/desactivación
Seguro automático para niños	A través del menú Ajustes → "Ajustes básicos" en la página 17
Activación puntual del seguro para niños	Mediante la tecla táctil 

Nota: En cuanto se activa el seguro para niños, se bloquea el cuadro de mandos. Con la excepción de las teclas táctiles  y . El seguro para niños puede desactivarse cuando se desee.



Seguro para niños automático

El cuadro de mandos se bloquea para que el aparato no se pueda encender. Para encenderlo, se debe desactivar el seguro para niños automático. Una vez terminado el funcionamiento, el cuadro de mandos se bloquea automáticamente.





Activar

1. Pulsar la tecla táctil .
2. Pulsar la tecla táctil .
3. Seleccionar «Ajustes» con la tecla \langle o \rangle .
4. Desplazarse hasta la siguiente línea con la tecla \sphericalangle .
5. Con la tecla \langle o \rangle , seleccionar «Seguro para niños automático».
6. Desplazarse hasta la siguiente línea con la tecla \sphericalangle .
7. Con la tecla \langle o \rangle , seleccionar «Activado».
8. Pulsar la tecla táctil .
9. Desplazarse hasta la siguiente línea con la tecla \sphericalangle para guardar el ajuste.
El «Seguro para niños automático» está activo. Tras apagar, aparece en la pantalla el símbolo .

Interrupción

1. Mantener pulsada la tecla táctil  hasta que aparezca en pantalla el mensaje «Seguro para niños desactivado».
2. Pulsar la tecla táctil .
3. Conectar el funcionamiento deseado del aparato.

Desactivar



1. Mantener pulsada la tecla táctil  hasta que aparezca en pantalla el mensaje «Seguro para niños desactivado».
2. Pulsar la tecla táctil .
3. Pulsar la tecla táctil .
4. Seleccionar «Ajustes» con la tecla \langle o \rangle .
5. Desplazarse hasta la siguiente línea con la tecla \sphericalangle .
6. Con la tecla \langle o \rangle , seleccionar «Seguro para niños automático».
7. Desplazarse hasta la siguiente línea con la tecla \sphericalangle .
8. Con la tecla \langle o \rangle seleccionar «Desactivado».
9. Pulsar la tecla táctil .

10. Desplazarse hasta la siguiente línea con la tecla \sphericalangle para guardar el ajuste.
El «Seguro para niños automático» está desactivado.
11. Pulsar la tecla táctil .

Seguro para niños único

El panel de mando se bloquea para que el aparato no se pueda encender. Para encenderlo, se debe desactivar el seguro para niños activado anteriormente. Después de apagar el aparato, el panel de mando no se vuelve a bloquear.





Activación y desactivación

1. Mantener pulsada la tecla táctil  hasta que aparezca en pantalla el mensaje "Seguro para niños activado".
El seguro para niños está activado.
2. Mantener pulsada la tecla táctil  hasta que aparezca en pantalla el mensaje "Seguro para niños desactivado".
El seguro para niños está desactivado.

Ajustes básicos

Para utilizar el aparato fácilmente y de forma óptima, existen distintos ajustes a disposición del usuario. Dichos ajustes se pueden modificar según las necesidades.

Modificación de los ajustes básicos

1. Pulsar la tecla táctil .
2. Pulsar la tecla táctil .
3. Seleccionar «Ajustes » con la tecla \langle o \rangle .
4. Desplazarse hasta la siguiente línea con la tecla \sphericalangle .
5. Seleccionar el ajuste con la tecla \langle o \rangle .
6. Desplazarse hasta la siguiente línea con la tecla \sphericalangle .
7. Seleccionar el ajuste con la tecla \langle o \rangle .
8. Pulsar la tecla táctil .
9. Para guardar el ajuste, pulsar «Guardar» con la tecla \sphericalangle .
Para eliminar el ajuste, pulsar «Eliminar» con la tecla \wedge .

Lista de los ajustes básicos

Ajuste	Selección
Idioma	Selección del idioma
Hora	Ajuste de la hora actual
Fecha	Ajuste de la fecha actual
Favoritos	Establecer el tipo de calentamiento que se debe mostrar en el menú Tipos de calentamiento → "Establecimiento de favoritos" en la página 18



Duración del tono de aviso	Breve
	Media
	Larga
Sonido de las teclas	Desconectado (excepción: el sonido permanece en la tecla táctil ①)
	Conectado
Brillo de la pantalla	Ajustable en 5 niveles
Indicación del reloj	Digital
	Desactivada
Iluminación	Conectada en uso
	Desconectada en uso
Seguro para niños*	Solo bloqueo de las teclas
	Bloqueo de la puerta y bloqueo de las teclas
Seguro para niños automático	Desactivado
	Activado
Funcionamiento tras encender	Menú principal
	Tipos de calentamiento
Oscurecimiento nocturno	Desconectado
	Conectado (pantalla oscurecida entre las 22:00 y las 5:59)
Logotipo de la marca	Indicadores
	No mostrar
Desconexión automática del ventilador	Recomendado
	Mínimo
Sistema extraíble	No
	Sí (añadido posteriormente en guías correderas de 2 o 3 rieles)
Ajustes de fábrica	Carga

*) Este ajuste no se puede seleccionar en todos los tipos de aparato

Establecimiento de favoritos

Es posible establecer qué tipos de calentamiento se deben mostrar en el menú Tipos de calentamiento.

Nota: Los tipos de calentamiento «CircoTherm», «ThermoGrill» y «Grill, superficie amplia» aparecerán siempre en el menú Tipos de calentamiento. No pueden desactivarse.

1. Pulsar la tecla táctil ①.
2. Pulsar la tecla táctil .
3. Seleccionar «Ajustes » con la tecla < o >.
4. Desplazarse hasta la siguiente línea con la tecla \curvearrowright .
5. Seleccionar «Favoritos» con la tecla < o >.
6. Desplazarse hasta la siguiente línea con la tecla \curvearrowright .
7. Seleccionar el tipo de calentamiento con la tecla < o >.
8. Desplazarse hasta la siguiente línea con la tecla \curvearrowright .
9. Seleccionar «Activado» o «Desactivado» con la tecla < o >.

Nota: Si se ha seleccionado «Activado», el tipo de calentamiento se mostrará en el menú Tipos de calentamiento. Si se ha seleccionado «Desactivado», el tipo de calentamiento no se mostrará en el menú Tipos de calentamiento.

10. Pulsar la tecla táctil .

11. Para guardar el ajuste, pulsar «Guardar» con la tecla \curvearrowright .
Para eliminar el ajuste, pulsar «Eliminar» con la tecla \curvearrowleft .

Ajuste Sabbat

Con el ajuste Sabbat se puede programar una duración de cocción de hasta 74 horas. Los alimentos se mantienen calientes en el interior del aparato sin necesidad de encender o apagar el aparato.

Inicio de la función Sabbat

Antes de poder usar el ajuste Sabbat, se debe establecer dicho ajuste como "Favorito" en los ajustes básicos. → "Establecimiento de favoritos" en la página 18

Si la función Sabbat está activada, esta se puede seleccionar en el menú Tipos de calentamiento.

El aparato calienta con calor superior/inferior. Se puede ajustar una temperatura entre 85 °C y 140 °C.

1. Pulsar la tecla táctil ①.
 2. Seleccionar la función Sabbat con la tecla < o >.
 3. Desplazarse hasta la siguiente línea con la tecla \curvearrowright .
 4. Seleccionar la temperatura con la tecla < o >.
 5. Desplazarse hasta la siguiente línea con la tecla \curvearrowright .
 6. Seleccionar la duración con la tecla < o >.
 7. Pulsar la tecla táctil Δ ||.
- El aparato inicia el funcionamiento.

Nota: En cuanto se inicia la función Sabbat, ya no se pueden modificar los ajustes o interrumpir el funcionamiento con la tecla táctil Δ ||.

En cuanto haya transcurrido la duración de la función Sabbat, suena una señal. El aparato deja de calentar. Apagar el aparato pulsando la tecla táctil ①.

Cancelación de la función Sabbat

Para cancelar la función Sabbat, pulsar la tecla táctil ①.

Productos de limpieza

El aparato mantendrá durante mucho tiempo su aspecto reluciente y su capacidad funcional siempre y cuando se lleven a cabo la limpieza y los cuidados pertinentes. A continuación se describen los cuidados y la limpieza óptimos para el aparato.

Productos de limpieza apropiados

Consultar las indicaciones de la tabla a fin de no dañar las distintas superficies con productos de limpieza inapropiados. Las áreas disponibles en cada aparato dependen del tipo de aparato.

¡Atención!

Daños en la superficie

No usar en ningún caso:

- productos de limpieza abrasivos o corrosivos;
- productos de limpieza con un alto contenido alcohólico;
- estropajos o esponjas de fibra dura;
- limpiadores de alta presión o de vapor;
- limpiadores especiales para limpieza en caliente.

Lavar a fondo las bayetas nuevas antes de usarlas.

Consejo: A través del Servicio de Asistencia Técnica se pueden adquirir productos de limpieza y cuidado especialmente indicados para este aparato. Observar en todo caso las indicaciones del fabricante.

Advertencia – ¡Peligro de quemaduras!

El aparato se calienta mucho. No tocar la superficie del interior del horno cuando está caliente ni los elementos calefactores. Dejar siempre que el aparato se enfríe. No dejar que los niños se acerquen.

Zona	Limpieza
Parte exterior del aparato	
Frontal de acero inoxidable	<p>Agua caliente con jabón: Limpiar con una bayeta y secar con un paño suave.</p> <p>Limpiar inmediatamente las manchas de cal, grasa, almidón y clara de huevo. Debajo de estas manchas puede formarse corrosión.</p> <p>En el Servicio de Asistencia Técnica o en comercios especializados pueden adquirirse los productos de limpieza especiales para el acero inoxidable, apropiados para superficies calientes. Aplicar una capa muy fina del producto de limpieza con un paño suave.</p>
Plástico	<p>Agua caliente con jabón: Limpiar con una bayeta y secar con un paño suave.</p> <p>No utilizar limpiacristales ni rascadores para cristal.</p>
Superficies pintadas	<p>Agua caliente con jabón: Limpiar con una bayeta y secar con un paño suave.</p>

Panel de mando	<p>Agua caliente con jabón: Limpiar con una bayeta y secar con un paño suave.</p> <p>No utilizar limpiacristales ni rascadores para cristal.</p>
Cristales de la puerta	<p>Agua caliente con jabón: Limpiar con una bayeta y secar con un paño suave.</p> <p>No utilizar rascadores para cristal o estropajos metálicos de acero inoxidable.</p>
Tirador de la puerta	<p>Agua caliente con jabón: Limpiar con una bayeta y secar con un paño suave.</p> <p>Si el tirador de la puerta entra en contacto con el producto descalcificador, limpiarlo inmediatamente. De lo contrario, estas manchas resultan imposibles de eliminar.</p>

Parte interior del aparato

Superficies esmaltadas	<p>Agua caliente con un poco de jabón o agua con vinagre: Limpiar con una bayeta y secar con un paño suave.</p> <p>Retirar los restos de comida quemados con un paño húmedo y agua con jabón. En caso de suciedad extrema, utilizar estropajos de acero inoxidable o limpiadores específicos para hornos.</p> <p>¡Atención! Nunca se deben utilizar productos de limpieza para el horno en el compartimento de cocción mientras este esté caliente. Podría dañarse el esmalte. Eliminar completamente cualquier residuo del compartimento de cocción y de la puerta del aparato antes de volver a encenderlo.</p> <p>Dejar el aparato abierto tras la limpieza para que se seque.</p> <p>Usar preferiblemente la función de limpieza. → "Función de limpieza" en la página 20</p> <p>Nota: Los restos de alimentos pueden dejar manchas blancas. Estas manchas son inofensivas y no afectan al funcionamiento. En caso necesario retirar con ácido cítrico.</p>
Cristal protector de la iluminación interior	<p>Agua caliente con jabón: Limpiar con una bayeta y secar con un paño suave.</p> <p>Si la suciedad es intensa, utilizar un producto de limpieza específico para hornos.</p>
Cubierta de la puerta	<p>De acero inoxidable: Utilizar un limpiador para acero inoxidable. Observar las indicaciones del fabricante. No usar productos de conservación para acero inoxidable.</p> <p>De plástico: Limpiar con agua caliente con jabón y una bayeta. Secar con un paño suave. No utilizar limpiacristales ni rasquetas de vidrio.</p> <p>Desmontar la cubierta de la puerta para la limpieza.</p>
Rejillas	<p>Agua caliente con jabón: Poner en remojo y limpiar con una bayeta o un cepillo.</p>

Sistema de extracción	<p>Agua caliente con jabón: Limpiar con una bayeta o un cepillo. No sacar los rieles de extracción para eliminar la grasa, es preferible limpiarlos en el interior del horno. No lavar en el lavavajillas.</p>
Accesorio(s)	<p>Agua caliente con un poco de jabón: Poner en remojo y limpiar con una bayeta o un cepillo. En caso de suciedad extrema, utilizar estropajos de acero inoxidable. Los accesorios esmaltados son aptos para el lavavajillas.</p>

Notas

- Es posible que aparezcan diferentes tonalidades en el frontal del aparato debido a los diferentes materiales como el vidrio, plástico o metal.
- Las sombras apreciables en el cristal de la puerta, que parecen suciedad, son reflejos de luz de la lámpara de iluminación interior.
- El esmalte se quema cuando se alcanza una temperatura muy elevada. Esto puede dar lugar a la aparición de pequeñas diferencias de color. Se trata de un fenómeno normal que no afecta al funcionamiento del horno. Los bordes de las bandejas finas no pueden esmaltarse por completo. Por esta razón pueden resultar rugosos al tacto. Esto no afecta a la protección anticorrosiva.

Mantener limpio el aparato

Con el fin de que no se forme suciedad incrustada en el aparato, mantenerlo siempre limpio y eliminar la suciedad inmediatamente.

Advertencia – ¡Peligro de incendio!

Los restos de comida, grasa y jugo de asado pueden arder. Antes de poner el horno en funcionamiento, eliminar la suciedad gruesa del interior del horno, de la resistencia y de los accesorios.

Consejos

- Limpiar el interior del aparato después de cada uso. De esta forma, se impedirá que la suciedad se queme.
- Limpiar inmediatamente las manchas de cal, grasa, almidón y clara de huevo.
- Utilizar la bandeja universal para hornear pasteles muy húmedos.
- Para asar, utilizar un recipiente apropiado, p. ej., una fuente de asados.

Función de limpieza

El aparato cuenta con las funciones de autolimpieza e EasyClean. La autolimpieza limpia el interior del aparato. Usar el programa de limpieza EasyClean para la limpieza intermedia del interior del aparato. Con el programa de limpieza EasyClean, la suciedad se ablanda. De este modo se puede eliminar más fácilmente.

Autolimpieza

Para limpiar el compartimento de cocción debe emplearse el modo de funcionamiento «Autolimpieza». Hay tres niveles de limpieza disponibles.

Nivel	Grado de limpieza	Duración
1	bajo	aprox. 1 hora y 15 minutos
2	medio	aprox. 1 hora y 30 minutos
3	intensivo	aprox. 2 horas

Cuanto más persistente es la suciedad, mayor debe ser el nivel de limpieza. La limpieza requiere solo aprox. 2,5-4,7 kilovatios-hora.

Nota: Para su seguridad, la puerta del aparato se bloquea automáticamente. Solo se puede volver a abrir una vez se haya apagado el símbolo de bloqueo  que aparece en la línea de estado. Durante la limpieza no se enciende la luz del interior del aparato.

Advertencia

¡Peligro de quemaduras!

- El interior del aparato alcanza temperaturas muy elevadas durante la función de limpieza. No abrir nunca la puerta del aparato. Dejar que el aparato se enfríe. Mantener el aparato fuera del alcance de los niños.
-  El exterior del aparato alcanza temperaturas muy elevadas durante la función de limpieza. No tocar nunca la puerta del aparato. Dejar que el aparato se enfríe. Mantener el aparato fuera del alcance de los niños.

Advertencia

¡Peligro de daños para la salud!

La función de limpieza calienta el compartimento de cocción a alta temperatura para quemar los restos de alimentos asados al grill, horneados o gratinados. Como consecuencia, se libera vapor que puede provocar irritaciones en las mucosas. Ventilar bien la cocina cuando la función de limpieza esté en curso. No permanecer durante mucho tiempo en la cocina. Mantener alejados a niños y mascotas. Seguir las instrucciones también en caso de funcionamiento diferido con tiempo de finalización aplazado.

Preparativos**⚠ Advertencia****¡Peligro de incendio!**

- Los restos de comida, aceite y jugo de asado pueden incendiarse durante la función de limpieza. Cada vez que se inicie la función de limpieza, eliminar la suciedad gruesa del interior del aparato y de los accesorios.
- El exterior del aparato alcanza temperaturas muy elevadas durante la función de limpieza. No colgar objetos inflamables, como p. ej. paños de cocina, en el tirador de la puerta. Mantener la parte delantera del aparato despejada. Mantener el aparato fuera del alcance de los niños.
- En caso de que la junta de la puerta resulte dañada, se producirá una fuga considerable de calor. No frotar ni retirar la junta. No poner nunca en marcha el aparato con la junta dañada o sin ella.

⚠ Advertencia – ¡Peligro de daños importantes para la salud!

El aparato alcanza temperaturas muy elevadas durante la función de limpieza. El recubrimiento antiadherente de bandejas y moldes se destruye y se generan gases tóxicos. No introducir bandejas ni moldes antiadherentes durante la función de limpieza. Introducir solo accesorios esmaltados.

¡Atención!

Los bastidores y las correderas se decoloran durante la limpieza. Antes iniciar la función de limpieza, retirar los bastidores y correderas del compartimento de cocción.

- Retirar los bastidores y correderas del compartimento de cocción. → "Rejillas" en la página 23
- Eliminar la suciedad gruesa del compartimento de cocción y de los accesorios.
- Limpiar los laterales del interior del compartimento de cocción por la zona de la junta. No frotar la junta. → "Productos de limpieza" en la página 19
- Limpiar el cristal interior de la puerta con agua caliente con jabón y una bayeta. Secar con un paño suave. Si la suciedad es intensa, utilizar un producto de limpieza específico para hornos.
- Introducir los portaaccesorios para lavarlos junto con los accesorios. Asegurarse de que la barra vertical **a** del portaaccesorios se sitúa delante (figura **1**).

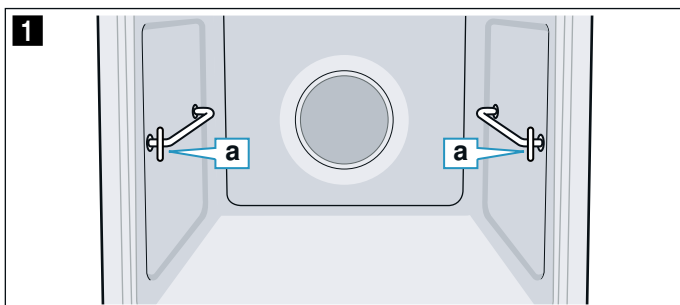

- Introducir el portaaccesorios en el casquillo trasero hasta el tope **b** y empujarlo hacia atrás **c** (figura **2**).
- A continuación, introducirlo en el casquillo delantero hasta el tope **d** y empujarlo hacia abajo **e** (figura **3**).

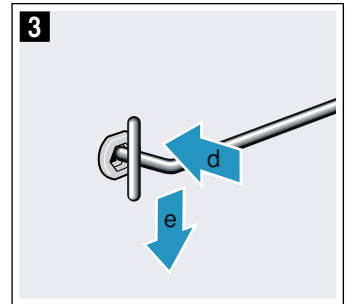
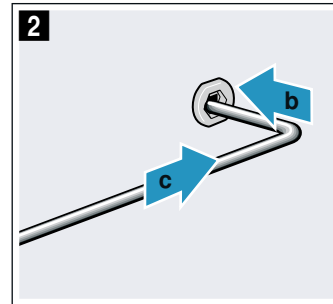

- Siempre que se limpie, colocar únicamente un accesorio esmaltado sin recubrimiento antiadherente, p. ej., la bandeja universal, sobre el portaaccesorios (figura **4**).





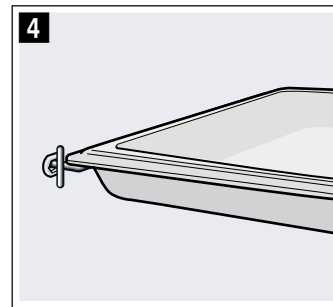



¡Atención!

El óxido se decolora durante la función de limpieza. No limpiar si la pieza está oxidada.



Nota: En la tabla de accesorios especiales se especifican otros accesorios aptos para la función de limpieza. → "Accesorios" en la página 11

Inicio



- Pulsar la tecla táctil .
 - Pulsar la tecla táctil .
 - Seleccionar "Autolimpieza 
 con la tecla .
 - Pasar a la siguiente línea con la tecla .
 - Seleccionar el nivel de limpieza con la tecla .
- Nota:** El nivel de limpieza no se puede modificar tras el inicio del programa.
- Pasar a la siguiente línea con la tecla .
 - Pulsar la tecla .
- El aparato inicia la autolimpieza.

Ventilar la cocina cuando la función de limpieza esté en curso.

Durante la autolimpieza, la puerta del aparato se bloquea automáticamente. En la pantalla aparece el símbolo .

Nota: Si se desea iniciar la autolimpieza más tarde, ajustar la hora de finalización.

Cancelación

Para cancelar, pulsar la tecla táctil . La puerta del aparato se podrá abrir cuando se apague el símbolo .

Finalización

En cuanto se haya realizado la autolimpieza, suena una señal. La puerta del aparato se podrá abrir cuando se apague el símbolo .

Después de la función de limpieza

1. Dejar enfriar el interior del horno.
2. Limpiar con un paño húmedo los restos de ceniza que se hayan depositado en el compartimento de cocción y en la zona de la puerta.
3. En caso necesario, retirar el accesorio limpiado y pasarle un paño húmedo.
4. Levantar el portaaccesorios por delante y retirarlo.
→ "Rejillas" en la página 23
5. Volver a colocar los bastidores y correderas.
→ "Rejillas" en la página 23

EasyClean



El programa de limpieza EasyClean facilita la limpieza del interior del aparato. Al evaporarse el agua con jabón, la suciedad se ablanda. De este modo se puede eliminar más fácilmente.



Advertencia – ¡Peligro de quemaduras!

Si se introduce agua en el interior del horno puede generarse vapor de agua caliente. No derramar agua en el interior del horno caliente.

Inicio

Notas

- El programa de limpieza «EasyClean » solo puede iniciarse si el interior del aparato está frío (temperatura ambiente) y la puerta del aparato está cerrada.
- No abrir la puerta del aparato durante el funcionamiento. De lo contrario, se cancela el programa de limpieza «EasyClean ».

1. Sacar los accesorios del interior del aparato.
2. Mezclar 0,4 l de agua (no agua destilada) con una gota de lavavajillas y verter la mezcla en el centro de la base del aparato.
3. Pulsar la tecla táctil .
4. Pulsar la tecla táctil .
5. Seleccionar "EasyClean " con la tecla \langle o \rangle .
6. Desplazarse hasta la siguiente línea con la tecla \sphericalangle .
7. Pulsar la tecla táctil \triangleright ||.
El aparato inicia la función EasyClean. En la pantalla se muestra la duración restante.

Finalización

Tan pronto haya finalizado el programa de limpieza, suena una señal y el aparato finaliza automáticamente el funcionamiento.

En cuanto se abre la puerta del aparato, se enciende la iluminación interior para que el interior se pueda limpiar mejor. Los restos de agua deben eliminarse rápidamente del interior del aparato. No dejar los restos de agua durante largo tiempo en el interior del aparato (p. ej. por la noche). El aparato no debe ponerse en funcionamiento si el interior está aún mojado o húmedo.

Limpieza posterior

1. Abrir la puerta del aparato y retirar los restos de agua con una bayeta absorbente.
2. Limpiar con una bayeta o un cepillo blando las superficies lisas del compartimento de cocción. Eliminar la suciedad persistente con un estropajo metálico de acero inoxidable.
3. Eliminar los restos de cal con un paño empapado en vinagre. Aclarar con agua limpia y secar con un paño suave (también por debajo de la junta de la puerta).
4. Desconectar el aparato mediante la tecla táctil .
5. En función del aparato, dejar la puerta del aparato bajada o abierta durante aprox. 1 hora en la posición de encaje (aprox. 30°) para que se sequen las superficies esmaltadas del interior del horno tras la limpieza.

Eliminación de la suciedad gruesa

Existen diferentes opciones para eliminar la suciedad especialmente persistente.

- Dejar actuar el agua con jabón durante un tiempo antes de iniciar el programa de limpieza.
- Frotar los puntos de suciedad sobre las superficies lisas con agua y jabón antes de iniciar el programa de limpieza.
- Repetir el programa de limpieza después de que el interior del aparato se haya enfriado.

Rejillas

El aparato mantendrá durante mucho tiempo su aspecto reluciente y su capacidad funcional siempre y cuando se lleven a cabo la limpieza y los cuidados pertinentes. Aquí se explica cómo extraer y limpiar las rejillas.

Desmontaje y montaje de las rejillas

Advertencia – ¡Peligro de quemaduras!

Las rejillas alcanzan temperaturas muy elevadas. No tocar nunca las rejillas calientes. Dejar siempre que el aparato se enfríe. Mantener el aparato fuera del alcance de los niños.

Desmontaje de las rejillas

1. Levantar la rejilla un poco por delante **a** y descolgarla **b** (figura **1**).
2. A continuación, tirar de la rejilla hacia delante y extraerla completamente (figura **2**).

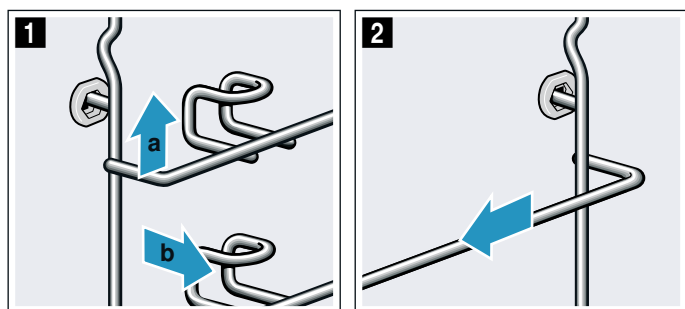

Limpiar las rejillas con lavavajillas y una esponja. Para la suciedad incrustada se recomienda utilizar un cepillo.

Montaje de las rejillas

Las rejillas se ajustan solo a izquierda o a derecha. Observar que el estribo de soporte se encuentra delante en ambas rejillas.

1. Primero insertar la rejilla por el centro en la ranura trasera **a** hasta que toque con la pared del interior del aparato y presionar hacia atrás **b** (figura **1**).
2. A continuación, insertar la ranura delantera **c** hasta que la rejilla toque también aquí con la pared del interior del aparato, y presionar hacia abajo **d** (figura **2**).

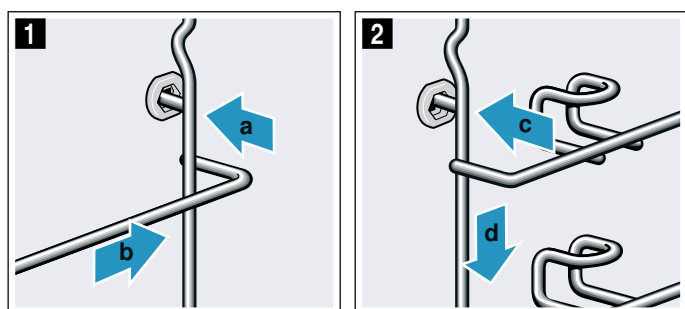

Puerta del aparato

El aparato mantendrá durante mucho tiempo su aspecto reluciente y su capacidad funcional siempre y cuando se lleven a cabo la limpieza y los cuidados pertinentes. Aquí se explica cómo desmontar y limpiar la puerta del aparato.

Desmontaje y montaje de la puerta del aparato

Para limpiar y desmontar los cristales de la puerta es necesario desmontar la puerta del aparato.

Advertencia – ¡Peligro de lesiones!

Las bisagras de la puerta del aparato pueden plegarse de golpe. Girar siempre los dos bloqueos hasta el tope para montar o desmontar la puerta del horno.

Advertencia – ¡Peligro de lesiones!

Si la puerta del horno se ha desmontado sin que se hayan girado los dos bloqueos hasta el tope, las bisagras pueden replegarse. No tocar la bisagra. Ponerse en contacto con el Servicio de Asistencia Técnica.

Desmontaje de la puerta del aparato

1. Abrir los seguros para puerta izquierdo y derecho (Fig. **1**).
Para ello, sostener el destornillador en posición horizontal y empujar el seguro para puerta (componente negro) de ambos lados hacia arriba hasta el tope (Fig. **2**).

Consejo: Iluminar la separación con una linterna para ver el seguro para puerta.

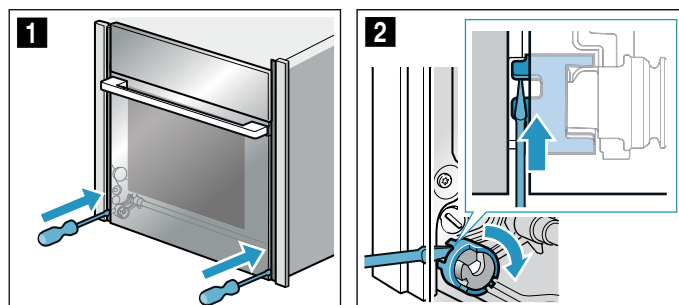

Seguro para puerta cerrado (Fig. **3**)

Seguro para puerta abierto (Fig. **4**)

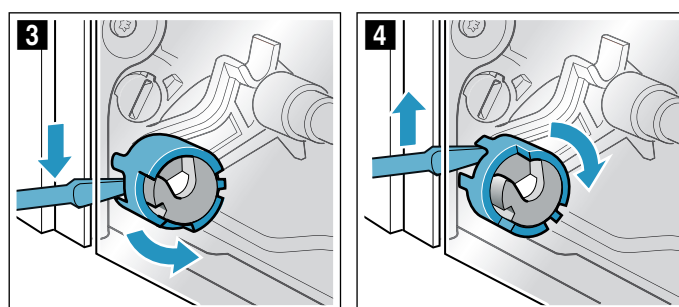

2. Abrir la puerta del aparato aprox. 45° (Fig. 5).

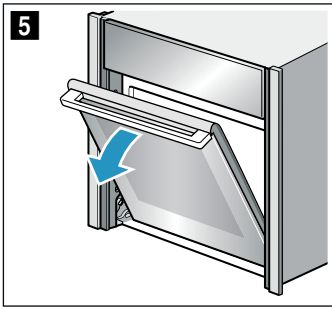

3. Girar con una moneda ambos bloqueos a izquierda y derecha de la parte inferior interna del aparato hasta el tope.

Bloqueo de la parte izquierda: en el sentido de las agujas del reloj

Bloqueo de la parte derecha: en sentido contrario al de las agujas del reloj

Las flechas apuntan una sobre la otra y el bloqueo encaja de manera perceptible (Fig. 6).

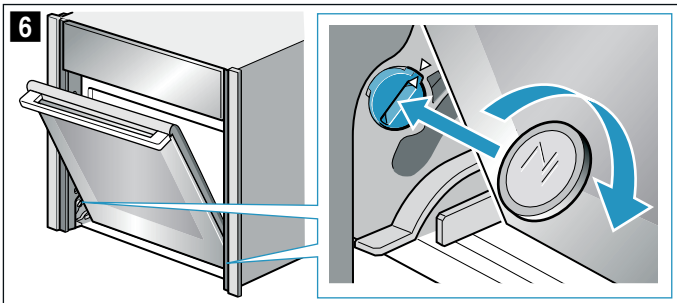

Bloqueo de la parte izquierda fijado (figura 7)

Bloqueo de la parte izquierda suelto (figura 8)

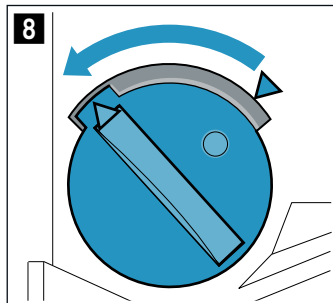
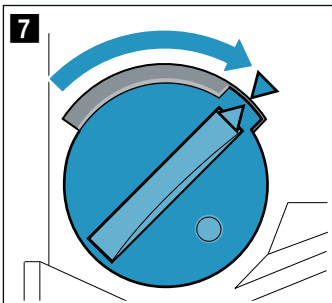

4. Mover la puerta del aparato hacia arriba y hacia abajo hasta que se escuche un leve clic (Fig. 9).

La puerta del aparato está en la posición de bloqueo. Solo se puede mover mínimamente.

¡Atención!

Daños en las bisagras de la puerta. No abrir ni cerrar la puerta del aparato en la posición de bloqueo si ofrece resistencia.

Si se ha abierto o cerrado la puerta del aparato en la posición de bloqueo a pesar de la resistencia, ponerse en contacto con el Servicio de Atención al Cliente.

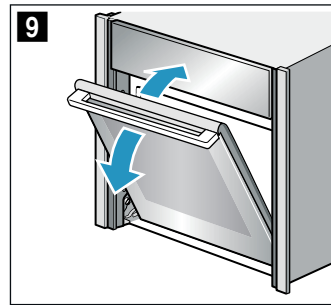

⚠ Advertencia

¡Peligro de lesiones!

El tirador de la puerta se puede romper. No coger la puerta del aparato por el tirador. Asir la puerta del aparato con ambas manos a izquierda y derecha para sostenerla o desmontarla

5. Asir la puerta del aparato con ambas manos a izquierda y derecha y girar ligeramente hacia arriba el tirador de la puerta **a** hasta que se pueda sacar hacia arriba la puerta del aparato **b**. (figura 10).

⚠ Advertencia

¡Peligro de lesiones!

La puerta del aparato puede caerse.

La puerta del aparato tiene un peso de 7-10 kg. Manejarla con cuidado.

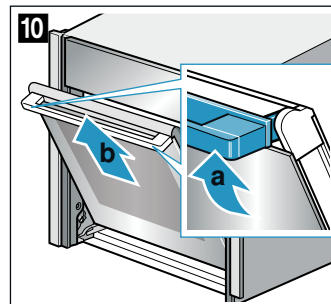

6. Colocar la puerta del aparato sobre una superficie plana, blanda y limpia.

Montaje de la puerta del aparato

1. Enganchar la puerta del aparato al mismo tiempo sobre los rodillos de guía derecho e izquierdo (Fig. 1) y (Fig. 2).

Tener cuidado al colgar la puerta del aparato para que no quede inclinada y para que se enganche por todos los puntos necesarios.

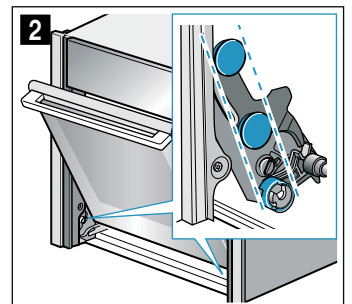
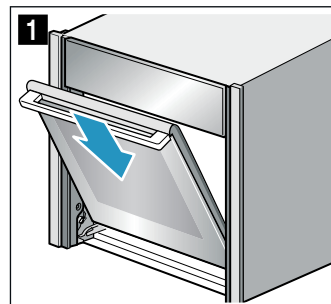

2. Girar un poco hacia arriba el tirador de la puerta **a** (Fig. 3).
La puerta se desliza el último tramo restante por completo hacia abajo **b** (Fig. 3).
3. Con una moneda, soltar ambos bloqueos de la puerta del aparato (figura 4).

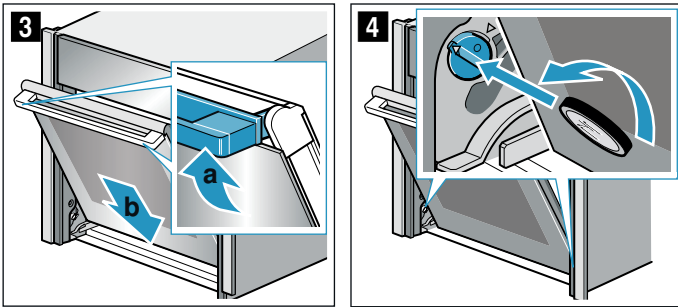

Bloqueo izquierdo: en sentido contrario al de las agujas del reloj
Bloqueo derecho: en el sentido de las agujas del reloj

4. Abrir la puerta del aparato un poco hasta que se escuche un leve clic. Cerrar la puerta del aparato.

⚠ Advertencia

¡Peligro de lesiones por seguros para puerta sin cerrar!

La puerta del aparato se puede descolgar. Esto podría causar lesiones personales y la puerta podría dañarse. Después de montar la puerta, cerrar siempre los seguros para puerta izquierdo y derecho.

5. Cerrar los seguros para puerta izquierdo y derecho (Fig. 5).
Para ello, sostener el destornillador en posición horizontal y empujar el seguro para puerta de ambos lados hacia abajo hasta el tope (Fig. 6).

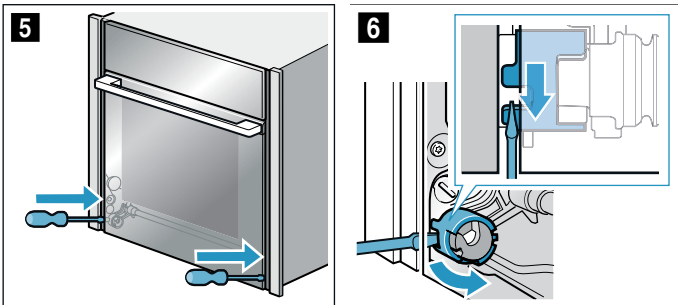

Montaje y desmontaje de los cristales de la puerta

Los cristales de la puerta del aparato pueden desmontarse para facilitar su limpieza.

Para ello, desmontar a continuación la puerta del aparato (ver apartado "Desmontaje y montaje de la puerta del aparato").

⚠ Advertencia – ¡Peligro de lesiones!

El aparato solo se puede volver a utilizar si los cristales y la puerta del aparato están correctamente montados.

⚠ Advertencia – ¡Peligro de lesiones!

Las piezas interiores de la puerta pueden tener bordes afilados. Utilizar guantes protectores.

Desmontar

Nota: Colocar los cristales desmontados sobre una superficie plana, blanda y limpia.

1. Desmontar la puerta del aparato.
2. Colocar la puerta del aparato con la parte delantera hacia abajo sobre una superficie plana, blanda y limpia.
3. Presionar la puerta del aparato a izquierda y derecha hacia fuera hasta que el cristal interior se desencaje de ambos lados (figura 1).
4. Levantar el cristal interior con cuidado y extraerlo en la dirección de la flecha (figura 2).

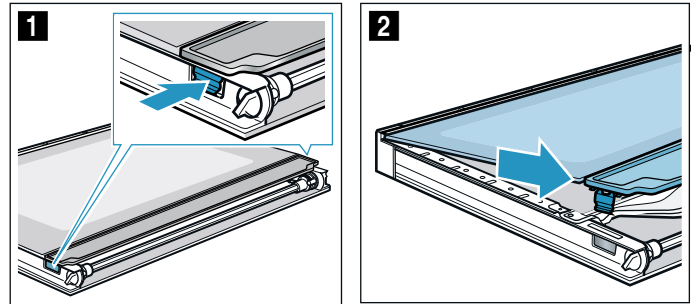

5. Presionar el cristal intermedio en la zona **a** hacia abajo, levantar con cuidado el soporte **b** hasta que se pueda extraer (figura 3).

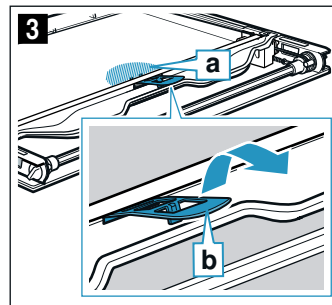

6. Levantar el primer y el segundo cristal intermedio desde abajo (figura 4) y extraerlos en la dirección de la flecha (figura 5).

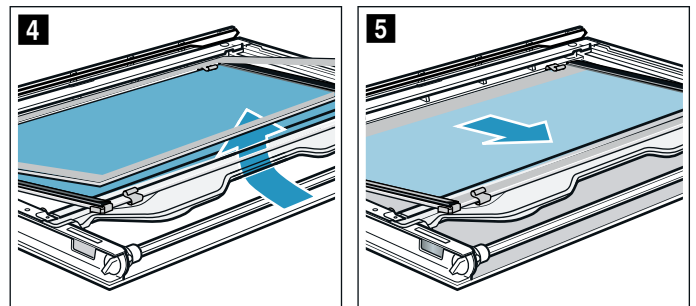

7. En caso necesario, retirar los distanciadores (figura 6) y las juntas (figura 7) para la limpieza.

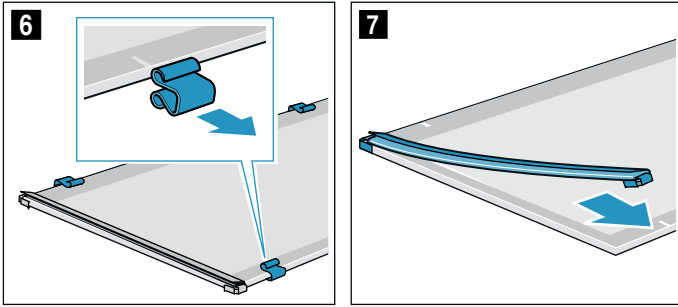

8. Limpiar los cristales de las puertas por ambos lados con limpiacristales y un paño suave.

⚠ Advertencia

¡Peligro de lesiones!

Si el cristal de la puerta del aparato está dañado, puede romperse. No utilizar rascadores para vidrio o productos de limpieza abrasivos o corrosivos.

9. Secar los cristales de la puerta y volver a montarlos.

Montar

Nota: Al realizar el montaje, asegurarse de que los cristales de la puerta se encuentran en el mismo orden que originalmente.

1. Colocar el cristal intermedio de tal forma que la flecha **a** apunte hacia la derecha y hacia arriba (figura 1).

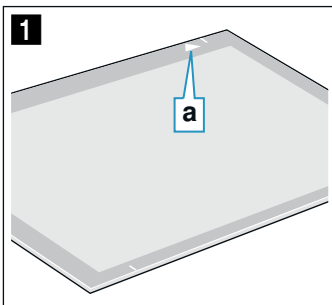

2. Comprobar la colocación de los 4 distanciadores y las 2 juntas en el cristal intermedio:
- Encajar los distanciadores en el medio de cada línea (figura 2).
 - Fijar las juntas por las esquinas (figura 3).

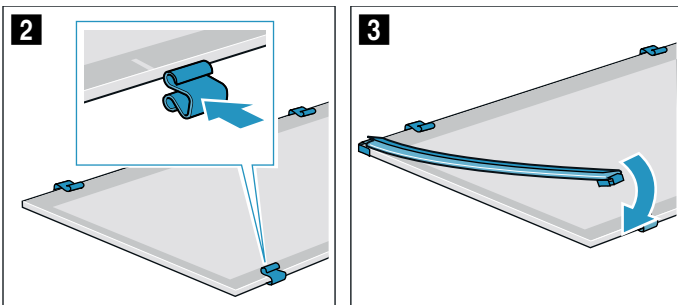

3. Colocar el cristal intermedio con las juntas y los distanciadores. La flecha sobre el cristal intermedio debe coincidir con la flecha sobre el marco (figura 4).
4. Colocar el segundo cristal intermedio sin juntas ni distanciadores e insertarlo en la dirección de la flecha hasta que se integre en el marco. La flecha sobre el cristal intermedio debe coincidir con la flecha sobre el marco (figura 5).

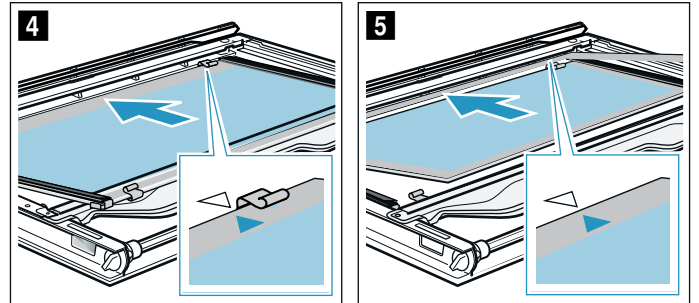

5. Presionar el cristal intermedio en la zona **b** hacia abajo, insertar el soporte **c** en posición inclinada y presionar hasta que encaje (figura 6). El soporte está colocado (figura 7).

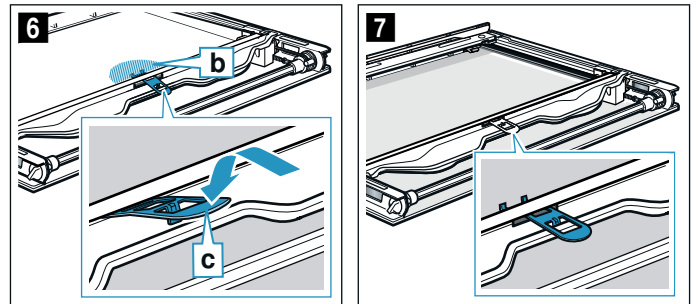

6. Colocar el cristal interior en posición inclinada hacia atrás en la guía de sujeción **d** (figura 8).
7. Presionar el cristal interior desde arriba hasta que encaje (figura 9).

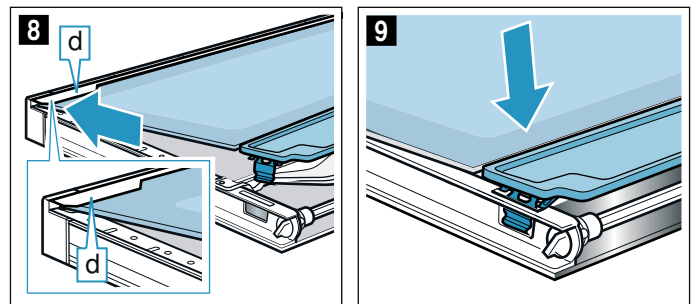

¿Qué hacer en caso de avería?

Con frecuencia, cuando se produce una avería, se trata solo de una pequeña anomalía fácil de subsanar. Antes de llamar al Servicio de Asistencia Técnica, intentar subsanar la avería uno mismo con ayuda de la tabla.

Consejo: Si no se obtienen los resultados esperados de un plato, consultar el capítulo "Platos probados en nuestro estudio de cocina". En este capítulo se describen consejos y sugerencias para cocinar.

⚠ Advertencia – ¡Peligro de lesiones!

Las reparaciones inadecuadas son peligrosas. No intentar nunca reparar el aparato por uno mismo. Las reparaciones solo pueden llevarse a cabo por personal del Servicio de Asistencia Técnica debidamente instruido. Si el aparato está defectuoso, avisar al Servicio de Asistencia Técnica.











⚠ Advertencia – ¡Peligro de descarga eléctrica!

Las reparaciones inadecuadas son peligrosas. Las reparaciones y la sustitución de cables de conexión defectuosos solo pueden ser efectuadas por personal del Servicio de Asistencia Técnica debidamente instruido. Si el aparato está averiado, desenchufarlo de la red o desconectar el interruptor automático del cuadro eléctrico. Avisar al Servicio de Asistencia Técnica.

Tabla de averías

⚠ Advertencia – ¡Peligro de descarga eléctrica!

- Las reparaciones en el sistema electrónico debe realizarlas exclusivamente un técnico especialista.
- Las reparaciones en el sistema electrónico del aparato deben efectuarse siempre sin corriente eléctrica. Accionar el fusible automático o desatornillar el fusible de la caja de fusibles de su vivienda.

Avería	Posible causa	Consejos/solución
El aparato no funciona	El enchufe no está conectado a la red	Enchufar el aparato a la red eléctrica
	Corte en el suministro eléctrico	Comprobar si los demás electrodomésticos de la cocina funcionan
	El fusible está dañado	Comprobar en la caja de fusibles si el fusible del aparato funciona correctamente
Tras iniciar un modo de funcionamiento aparece en la pantalla el mensaje de que la temperatura es demasiado elevada	El aparato no se ha enfriado lo suficiente	Dejar enfriar el aparato y volver a iniciar el modo de funcionamiento
El aparato no se enciende; en la pantalla se muestra el símbolo 	El seguro para niños automático está activado	Mantener pulsada la tecla táctil  hasta que se apague el símbolo 
El aparato encendido no funciona; en la pantalla se muestra el símbolo 	El seguro para niños está activado	Mantener pulsada la tecla táctil  hasta que se apague el símbolo 
El aparato no calienta, en la pantalla se muestra 	El modo Demo está activado en los ajustes básicos	Desconectar durante 10 segundos el aparato de la red (desconectar el fusible de la caja de fusibles) y desactivar a continuación en los ajustes básicos el modo Demo en el margen de 3 minutos → "Ajustes básicos" en la página 17
La puerta del aparato no se puede abrir; en la pantalla se muestra el símbolo 	La puerta del aparato permanece bloqueada hasta que el interior del aparato se haya enfriado	Esperar a que se apague el símbolo 
	El seguro para niños bloquea la puerta del aparato	Mantener pulsada la tecla táctil  hasta que se apague el símbolo  ; adaptar el ajuste del seguro para niños
En la pantalla se muestra «D» o «E»; por ejemplo, D0111 o E0111.	Problema técnico	Desconectar y volver a conectar el aparato Si vuelve a aparecer el mensaje, avisar al Servicio de Asistencia Técnica. Proporcionar el mensaje de error exacto.

Duración máxima de funcionamiento superada

El aparato finaliza automáticamente el funcionamiento cuando no hay ninguna duración programada y el ajuste no ha sido modificado en un tiempo prolongado.

La duración real hasta que el funcionamiento automático se para, varía según los ajustes seleccionados.

El aparato muestra en pantalla que el funcionamiento finalizará automáticamente. A continuación, el funcionamiento se para.

Para volver a utilizar el aparato, apagarlo primero. A continuación, volver a encender el aparato y ajustar el funcionamiento deseado.

Sustitución de la lámpara del techo del interior del aparato

Si la lámpara del interior del aparato está deteriorada, debe sustituirse. Pueden adquirirse lámparas halógenas de 230 V y 40 W resistentes a la temperatura a través del Servicio de Asistencia Técnica o en comercios especializados.

Tocar la lámpara halógena con un paño seco. De este modo se prolonga su vida útil. Utilizar solo estas lámparas.

⚠ Advertencia – ¡Peligro de descarga eléctrica!

Al sustituir la lámpara del interior del horno los contactos del portalámparas están bajo corriente. Antes de sustituirla, desenchufar el aparato de la red o desconectar el interruptor automático del cuadro eléctrico.

⚠ Advertencia – ¡Peligro de quemaduras!

El aparato se calienta mucho. No tocar la superficie del interior del horno cuando está caliente ni los elementos calefactores. Dejar siempre que el aparato se enfríe. No dejar que los niños se acerquen.

1. Poner un paño de cocina dentro del interior del aparato frío para evitar daños.
2. Desenroscar el cristal protector girándolo hacia la izquierda (figura 1).
3. Extraer la bombilla sin girarla (figura 2). Colocar una bombilla nueva teniendo en cuenta la posición de las clavijas. Insertar la bombilla ejerciendo presión.

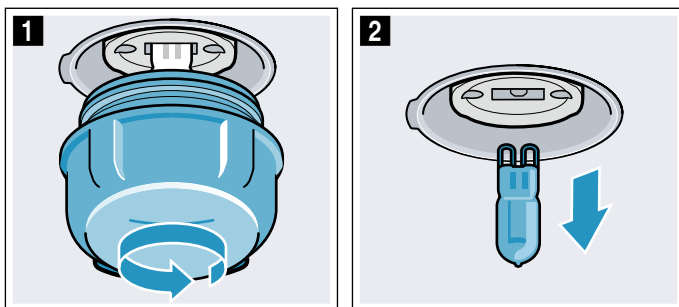

4. Volver a atornillar el cristal protector. En función del tipo de aparato, el cristal protector estará equipado con una junta tórica. Volver a encastrar la junta tórica antes de atornillar el cristal protector.
5. Retirar el paño de cocina y conectar el interruptor automático.

Cristal protector

El cristal protector de la lámpara halógena debe sustituirse en caso de presentar daños. En el Servicio de Atención al Cliente se puede solicitar un nuevo cristal protector. Indicar el n.º de producto (E-Nr.) y el n.º de fabricación del aparato (FD-Nr.).

Servicio de Asistencia Técnica

Nuestro Servicio de Asistencia Técnica se encuentra a su disposición siempre que necesite la reparación de su aparato. Siempre encontramos la solución adecuada, incluso para evitar que el personal del Servicio de Asistencia Técnica deba desplazarse innecesariamente.

Número de producto (E) y número de fabricación (FD)

Indicar el número de producto (E) completo y el de fabricación (FD) para obtener un asesoramiento cualificado. La etiqueta de características con los correspondientes números se encuentra en la parte inferior al abrir la puerta del aparato.

.....		
.....		
	E-Nr:	FD:
		Z-Nr:
Type:	

A fin de evitarse molestias llegado el momento, le recomendamos anotar los datos de su aparato, así como el número de teléfono del Servicio de Asistencia Técnica en el siguiente apartado.

N.º de producto (E)

N.º de fabricación (FD)

Servicio de Asistencia Técnica 

En caso de manejo incorrecto, la asistencia de un técnico de servicio no es gratuita, incluso aunque todavía esté dentro del período de garantía.

Las señas de las delegaciones internacionales figuran en la lista adjunta de centros y delegaciones del Servicio de Asistencia Técnica Oficial.

Solicitud de reparación y asesoramiento en caso de averías

E 902 406 416

Confíe en la profesionalidad de su distribuidor. De este modo se garantiza que la reparación sea realizada por personal técnico especializado y debidamente instruido que, además, dispone de los repuestos originales del fabricante para su aparato doméstico.

Sometidos a un riguroso control en nuestro estudio de cocina

En este apartado figura una selección de alimentos y los ajustes óptimos correspondientes. Se detallan los tipos de calentamiento y las temperaturas apropiados para los respectivos alimentos. También se indica información relativa a los accesorios adecuados y a la altura ideal de inserción. Asimismo figuran consejos sobre recipientes y el modo de preparación.

Nota: Durante la preparación de alimentos puede producirse mucho vapor de agua en el interior del horno.

Su aparato utiliza la energía de forma muy eficiente, emitiendo muy poco calor hacia el exterior durante su funcionamiento. Sin embargo, debido a las grandes diferencias de temperatura entre el interior del aparato y las partes exteriores del aparato, puede aparecer agua de condensación en la puerta, el panel de mando o en los frontales de los muebles contiguos. Esto se debe a un fenómeno físico normal que se puede evitar precalentando el aparato o abriendo la puerta con cuidado.

Moldes de silicona

Para obtener los mejores resultados de cocción, se recomiendan moldes de metal oscuro.

No obstante, en caso de utilizar moldes de silicona, hay que seguir las indicaciones y recetas del fabricante de dichos moldes. Los moldes de silicona generalmente son más pequeños que los normales. Las indicaciones acerca de las cantidades y de la receta pueden variar.

Pasteles y repostería pequeña

Su aparato proporciona numerosos tipos de calentamiento para la preparación de pasteles y repostería pequeña. En las tablas de ajustes figuran los ajustes óptimos para muchos alimentos.

Tener en cuenta las indicaciones del capítulo "Dejar levar la masa".

Utilizar solo accesorios originales de su aparato. Son los que mejor se adaptan al compartimento de cocción y a los modos de funcionamiento del mismo.

Alturas de inserción

Utilizar las alturas de inserción especificadas.

Hornear en un nivel

Para hornear en un nivel, utilizar las siguientes alturas de inserción:

- Pastas altas: altura 2
- Pastas planas: altura 3

Si se utiliza el tipo de calentamiento Aire caliente CircoTherm es posible elegir entre las alturas 1, 2, 3, y 4.

Hornear en varios niveles

Utilizar Aire caliente CircoTherm. Las pastas sobre

bandejas o moldes que se han introducido en el horno al mismo tiempo no tienen por qué estar listas en el mismo momento.

Hornear en dos niveles:

- Bandeja universal: altura 3
Bandeja de horno: altura 1
- Moldes sobre la parrilla
Primera parrilla: altura 3
Segunda parrilla: altura 1

Hornear en tres niveles:

- Bandeja de horno: altura 4
Bandeja universal: altura 3
Bandeja de horno: altura 1

Hornear en cuatro niveles:

- 4 parrillas con papel de hornear
Primera parrilla: altura 4
Segunda parrilla: altura 3
Tercera parrilla: altura 2
Cuarta parrilla: altura 1

Con la preparación simultánea de alimentos, se puede ahorrar hasta un 45 por ciento de energía. Colocar los moldes en el compartimento de cocción uno al lado de otro o uno en cada nivel sin que coincidan uno encima de otro.

Accesorios

Asegurarse de utilizar siempre el accesorio adecuado y de introducirlo en la dirección correcta.

Parrilla

Introducir la parrilla con el lado abierto hacia la puerta del aparato y la curvatura hacia abajo. Colocar el recipiente y los moldes siempre sobre la parrilla.

Bandeja universal o bandeja de horno

Introducir la bandeja universal o la bandeja de horno con cuidado hasta el tope, con la inclinación hacia la puerta del aparato.

Utilizar la bandeja universal para preparar pasteles jugosos con el fin de evitar que el compartimento de cocción se ensucie.

Moldes para hornear

Los moldes metálicos para hornear de color oscuro son los más adecuados.

Los moldes de hojalata, de cerámica y de vidrio prolongan el tiempo de cocción y las pastas no se doran de manera uniforme. Si se desea hornear con estos moldes y aplicar calor superior/ inferior, introducir el molde en la altura 1.

Papel de hornear

Utilizar solo papel de hornear que sea adecuado para la temperatura seleccionada. Recortar siempre el tamaño justo de papel de hornear.

Ajustes recomendados

En la tabla figura el tipo de calentamiento ideal para distintos productos de panadería y repostería. La temperatura y la duración del ciclo de cocción dependen de la cantidad y de la composición de la masa. Por este motivo se indican los rangos de ajuste. Se ha de comenzar siempre probando con los valores más bajos. Con una temperatura más baja se consigue

un dorado más uniforme. En caso necesario, se podrá aumentar en la siguiente ocasión.

Nota: Los tiempos de cocción no pueden reducirse seleccionando temperaturas más altas. De lo contrario, los pasteles o la repostería pequeña se harían por fuera pero no por dentro.

Los valores de ajuste son válidos para la introducción de los alimentos con el compartimento sin precalentar. Esto permite ahorrar hasta un 20 por ciento de energía. Los tiempos de cocción se reducen unos minutos si se precalienta el horno.





Para preparar determinados alimentos es necesario precalentar, lo cual viene indicado en la tabla. No introducir el plato ni los accesorios en el interior del



























aparato hasta que no haya finalizado el precalentamiento.

Si se desea hornear recetas propias, tomar como referencia un alimento similar que figure en la tabla. En el apartado «Consejos prácticos para hornear» se encuentra más información como anexo de la tabla de ajustes.

Retirar los accesorios no utilizados del interior del aparato. Esto permite obtener un grado de cocción óptimo y ahorrar hasta un 20 por ciento de energía.

Tipos calentam. utilizados:

-  Aire caliente CircoTherm
-  Calor superior/inferior
-  Programa pizza
-  Programa horneado de pan

Plato	Accesorio / recipiente	Altura de inserción	Tipo calentam.	Temperatura en °C	Duración en minutos
Pasteles en moldes					
Pastel de masa de bizcocho, fácil	Molde corona/molde rectangular	2		140-160	50-70
Pastel de masa de bizcocho, fácil	Molde corona/molde rectangular	2		150-170	50-70
Pastel de masa de bizcocho, fácil, 2 niveles	Molde corona/molde rectangular	3+1		140-160	60-80
Pastel de masa de bizcocho, fino	Molde corona/molde rectangular	2		150-170	60-80
Pastel de frutas con masa de bizcocho, fino	Molde concéntrico/molde desarmable	2		160-180	40-60
Pastel de frutas con masa de bizcocho, fino	Molde concéntrico/molde desarmable	2		150-170	40-60
Bases de tarta de masa de bizcocho	Molde para bases de tarta	3		160-180	20-30
Bases de tarta de masa de bizcocho	Molde para bases de tarta	3		150-170	20-30
Tarta de frutas o requesón con base de masa quebrada	Molde desarmable Ø26 cm	2		170-190	60-80
Quiche suiza	Bandeja para pizza	3		220-240	35-45
Quiche suiza	Bandeja para pizza	3		170-190	45-55
Tarta	Molde para tarta, hojalata negra	3		190-210	25-40
Pastel alto de levadura	Molde concéntrico	2		150-170	50-70
Pastel alto de levadura	Molde concéntrico	2		150-160	50-70
Pastel de levadura	Molde desarmable Ø28 cm	2		150-160	20-30
Pastel de levadura	Molde desarmable Ø28 cm	2		160-170	20-30
Base bizcocho, 2 huevos	Molde para bases de tarta	3		160-180*	20-30
Base bizcocho, 2 huevos	Molde para bases de tarta	3		150-170*	20-30
Tarta de bizcocho, 3 huevos	Molde desarmable Ø26 cm	2		160-170*	25-35
Tarta de bizcocho, 3 huevos	Molde desarmable Ø26 cm	2		160-170*	30-40
Tarta de bizcocho, 6 huevos	Molde desarmable Ø28 cm	2		150-170*	30-50
Tarta de bizcocho, 6 huevos	Molde desarmable Ø28 cm	2		150-170*	30-50
Pasteles preparados en la bandeja					
Pastel de masa de bizcocho con cobertura	Bandeja de horno	3		160-180	20-40
Pastel de masa de bizcocho con cobertura	Bandeja de horno	3		150-170	25-40
Pastel de masa de bizcocho, 2 niveles	Bandeja universal + bandeja de horno	3+1		140-160	30-50
Tarta de masa quebrada con cobertura seca	Bandeja de horno	3		170-190	25-35
* Precalentar					
** Precalentar 5 min., no utilizar la función de calentamiento rápido					

Plato	Accesorio / recipiente	Altura de inserción	Tipo calentam.	Temperatura en °C	Duración en minutos
Tarta de masa quebrada con cobertura seca, 2 niveles	Bandeja universal + bandeja de horno	3+1		160-170	35-45
Tarta de masa quebrada con cobertura jugosa	Bandeja universal	3		160-180	55-65
Tarta de masa quebrada con cobertura jugosa	Bandeja universal	3		150-170	55-85
Quiche suiza	Bandeja universal	3		200-210	40-50
Quiche suiza	Bandeja universal	3		170-190	45-55
Pastel de levadura con cobertura seca	Bandeja universal	3		160-180	15-20
Pastel de levadura con cobertura seca	Bandeja universal	3		150-170	25-35
Pastel de levadura con cobertura seca, 2 niveles	Bandeja universal + bandeja de horno	3+1		150-170	20-30
Pastel de levadura con cobertura jugosa	Bandeja universal	3		180-200	30-40
Pastel de levadura con cobertura jugosa	Bandeja universal	3		160-170	40-50
Pastel de levadura con cobertura jugosa, 2 niveles	Bandeja universal + bandeja de horno	3+1		150-170	45-60
Trenza/corona de levadura	Bandeja de horno	2		150-160	30-40
Trenza/corona de levadura	Bandeja de horno	2		160-170	25-35
Bizcocho	Bandeja de horno	3		180-200*	8-15
Bizcocho	Bandeja de horno	3		180-190*	15-20
Stollen con 500 g de harina	Bandeja de horno	2		150-170	45-60
Stollen con 500 g de harina	Bandeja de horno	3		150-170	55-65
Pastel de hojaldre dulce	Bandeja universal	2		190-210	55-65
Pastel de hojaldre dulce	Bandeja universal	2		170-180	50-60
Pastel hojaldre, congelado	Bandeja universal	3		200-220	35-45
Repostería pequeña					
Pastelitos	Bandeja de horno	3		160**	20-30
Pastelitos	Bandeja de horno	3		150**	25-35
Pastelitos, 2 niveles	Bandeja universal + bandeja de horno	3+1		150**	25-35
Pastelitos, 3 niveles	Bandejas de horno + bandeja universal	4+3+1		140**	35-45
Magdalenas	Bandeja-molde de magdalenas	3		160-180*	15-25
Magdalenas	Bandeja-molde de magdalenas	3		170-190	15-20
Magdalenas, 2 niveles	Bandeja-moldes de magdalenas	3+1		160-180*	15-30
Pastas pequeñas de levadura	Bandeja de horno	3		160-180	25-35
Pastas pequeñas de levadura	Bandeja de horno	3		150-170	25-35
Pastas pequeñas de levadura, 2 niveles	Bandeja universal + bandeja de horno	3+1		150-170	25-40
Pastel hojaldre	Bandeja de horno	3		170-190*	20-35
Pastel hojaldre	Bandeja de horno	3		180-200	20-35
Pastel hojaldre, 2 niveles	Bandeja universal + bandeja de horno	3+1		170-190*	20-45
Pastel hojaldre, 3 niveles	Bandejas de horno + bandeja universal	4+3+1		170-190*	20-45
Pastel hojaldre, plano, 4 niveles	4 parrillas	4+3+2+1		180-200*	20-35
Pastas de masa escaldada	Bandeja de horno	3		200-220	30-40
Pastas de masa escaldada	Bandeja de horno	3		190-210	30-40
Pasta de masa escaldada, 2 niveles	Bandeja universal + bandeja de horno	3+1		190-210	35-45

* Precalentar

** Precalentar 5 min., no utilizar la función de calentamiento rápido

Plato	Accesorio / recipiente	Altura de inserción	Tipo calentam.	Temperatura en °C	Duración en minutos
Bollos daneses	Bandeja de horno	3		160-180	20-30
Bollos daneses	Bandeja de horno	3		170-190	15-25
Galletas					
Galletas de mantequilla	Bandeja de horno	3		140-150**	25-40
Galletas de mantequilla	Bandeja de horno	3		140-150**	25-40
Galletas de mantequilla, 2 niveles	Bandeja universal + bandeja de horno	3+1		140-150**	30-40
Galletas de mantequilla, 3 niveles	Bandejas de horno + bandeja universal	4+3+1		130-140**	35-55
Galletas	Bandeja de horno	3		150-160	15-25
Galletas	Bandeja de horno	3		140-160	15-30
Galletas, 2 niveles	Bandeja universal + bandeja de horno	3+1		140-160	15-30
Galletas, 3 niveles	Bandejas de horno + bandeja universal	4+3+1		140-160	15-30
Merengue	Bandeja de horno	3		80-90*	120-150
Merengue, 2 niveles	Bandeja universal + bandeja de horno	3+1		80-90*	120-180
Almendrados	Bandeja de horno	3		90-110	20-40
Almendrados, 2 niveles	Bandeja universal + bandeja de horno	3+1		90-110	25-45
Almendrados, 3 niveles	Bandejas de horno + bandeja universal	4+3+1		90-110	30-50
* Precalentar					
** Precalentar 5 min., no utilizar la función de calentamiento rápido					

Consejos prácticos para pasteles y repostería pequeña

Para determinar si el pastel está hecho.	Pinchar con un palillo de madera en el punto más alto del pastel. El pastel estará en su punto cuando la masa no se adhiera al palillo.
El pastel se desmonta.	Utilizar menos líquido la próxima vez. O bien disminuir la temperatura 10 °C y prolongar el tiempo de cocción. Tener en cuenta los ingredientes especificados y las instrucciones de preparación de la receta.
El pastel se ha hinchado bien en el centro, pero hacia los bordes tiene menos altura.	Engrasar solo la base del molde desarmable. Después del horneado, desprender el pastel con cuidado con la ayuda de un cuchillo.
El jugo de fruta se sale.	La próxima vez, utilizar la bandeja universal.
Las pastas pequeñas se pegan unas a otras durante el horneado.	Procurar dejar un espacio de unos 2 cm entre unas y otras. Así tendrán el espacio suficiente para crecer y dorarse por todos los lados.
El pastel está demasiado seco.	Aumentar la temperatura 10 °C y reducir el tiempo de cocción.
El pastel completo ha quedado demasiado claro.	Si la altura de inserción y el accesorio son correctos, entonces aumentar la temperatura en caso necesario o bien prolongar el tiempo de cocción.
El pastel ha quedado demasiado claro arriba y demasiado oscuro abajo.	La próxima vez, colocar el pastel una altura más arriba.
El pastel ha quedado demasiado oscuro arriba y demasiado claro abajo.	La próxima vez, colocar el pastel una altura más abajo. Seleccionar una temperatura más baja y prolongar el tiempo de cocción.
El pastel de molde o de molde rectangular se pone muy oscuro por la parte de atrás.	No colocar el molde para hornear pegado a la placa posterior, sino en el centro del accesorio.
El pastel completo ha quedado demasiado oscuro.	La próxima vez, seleccionar una temperatura más baja y prolongar el tiempo de cocción en caso necesario.

Las pastas se han dorado de forma irregular.	<p>Seleccionar una temperatura más baja.</p> <p>Si el papel de hornear sobresale, la circulación del aire también puede verse afectada. Recortar siempre el tamaño justo de papel de hornear.</p> <p>Asegurarse de que el molde para hornear no está pegado a las aberturas de la pared posterior del compartimento de cocción.</p> <p>Si se hornea repostería pequeña, procurar que todas las unidades tengan el mismo tamaño y grosor.</p>
Se han utilizado varios niveles para hornear. Las pastas de la bandeja superior han quedado más doradas que las de la bandeja inferior.	Para hornear en varios niveles, seleccionar siempre la opción Aire caliente CircoTherm. Las pastas sobre bandejas o moldes que se han introducido en el horno al mismo tiempo no tienen por qué estar listas en el mismo momento.
El pastel tiene buen aspecto, pero en el interior no está bien hecho.	Hornear a temperatura más baja durante un poco más de tiempo y añadir menos líquido si fuera necesario. Para pasteles con una capa jugosa, hornear primero la base. Espolvorear la base con almendras o pan rallado y a continuación añadir la cobertura.
El pastel no se desprende al volcar el molde.	Una vez concluido el ciclo de horneado, dejar enfriar el pastel entre 5 y 10 minutos. En caso de que continuara sin poder desprenderse, volver a desprender cuidadosamente el borde con la ayuda de un cuchillo. Volcar nuevamente el pastel y cubrir varias veces el molde con un paño húmedo y frío. La próxima vez, engrasar el molde y espolvorear con pan rallado.

Pan y panecillos

Su aparato proporciona numerosos tipos de calentamiento para hornear pan y panecillos. En las tablas de ajustes figuran los ajustes óptimos para muchos alimentos.

Tener en cuenta las indicaciones del capítulo "Dejar levar la masa".

Utilizar solo accesorios originales de su aparato. Son los que mejor se adaptan al compartimento de cocción y a los modos de funcionamiento del mismo.

Alturas de inserción

Utilizar las alturas de inserción especificadas.

Hornear en un nivel

Para hornear en un nivel, utilizar las siguientes alturas de inserción:

- Pastas altas: altura 2
- Pastas planas: altura 3

Si se utiliza el tipo de calentamiento Aire caliente CircoTherm es posible elegir entre las alturas 1, 2, 3, y 4.

Hornear en dos niveles

Utilizar Aire caliente CircoTherm. Las pastas sobre bandejas o moldes que se han introducido en el horno al mismo tiempo no tienen por qué estar listas en el mismo momento.

- Bandeja universal: altura 3
- Bandeja de horno: altura 1
- Moldes sobre la parrilla
- Primera parrilla: altura 3
- Segunda parrilla: altura 1

Con la preparación simultánea de alimentos, se puede ahorrar hasta un 45 por ciento de energía. Colocar los moldes en el compartimento de cocción uno al lado de otro o uno en cada nivel sin que coincidan uno encima de otro.

Accesorios

Asegurarse de utilizar siempre el accesorio adecuado y de introducirlo en la dirección correcta.

Parrilla

Introducir la parrilla con el lado abierto hacia la puerta del aparato y la curvatura hacia abajo. Colocar el recipiente y los moldes siempre sobre la parrilla.

Bandeja universal o bandeja de horno

Introducir la bandeja universal o la bandeja de horno con cuidado hasta el tope, con la inclinación hacia la puerta del aparato.

Moldes para hornear

Los moldes metálicos para hornear de color oscuro son los más adecuados.

Los moldes de hojalata, de cerámica y de vidrio prolongan el tiempo de cocción y las pastas no se doran de manera uniforme. Si se desea hornear con estos moldes y aplicar calor superior/ inferior, introducir el molde en la altura 1.

Papel de hornear

Utilizar solo papel de hornear que sea adecuado para la temperatura seleccionada. Recortar siempre el tamaño justo de papel de hornear.

Productos ultracongelados

No utilizar productos ultracongelados cubiertos de hielo. Retirar el hielo del alimento.

Los productos ultracongelados están precocidos en parte de forma irregular. El dorado irregular persistirá incluso después del horneado.

Ajustes recomendados

En la tabla figura el tipo de calentamiento ideal para distintos panes y panecillos. La temperatura y la duración del ciclo de cocción dependen de la cantidad y de la composición de la masa. Por este motivo se indican los rangos de ajuste. Se ha de comenzar siempre probando con los valores más bajos. Con una temperatura más baja se consigue un dorado más uniforme. En caso necesario, se podrá aumentar en la siguiente ocasión.

Nota: Los tiempos de cocción no pueden reducirse seleccionando temperaturas más altas. De lo contrario, el pan o los panecillos se harán por fuera pero no por dentro.

Los valores de ajuste son válidos para la introducción de los alimentos con el compartimento sin precalentar. Esto permite ahorrar hasta un 20 por ciento de energía. Los tiempos de cocción se reducen unos minutos si se precalienta el horno.

Para preparar determinados alimentos es necesario precalentar, lo cual viene indicado en la tabla. No introducir el plato ni los accesorios en el interior del aparato hasta que no haya finalizado el precalentamiento. Con algunos alimentos se consiguen mejores resultados al hornearlos en varios pasos. Estos se indican en la tabla.

Los ajustes para masas de pan son aplicables tanto para masas colocadas sobre la bandeja de horno como para masas colocadas en un molde rectangular.







Si se desea hornear recetas propias, tomar como referencia un alimento similar que figure en la tabla.



















Retirar los accesorios no utilizados del interior del aparato. Esto permite obtener un grado de cocción óptimo y ahorrar hasta un 20 por ciento de energía.

¡Atención!

Nunca verter agua en el compartimento de cocción caliente ni colocar un recipiente con agua sobre la base del del mismo. La oscilación térmica puede provocar daños en el esmalte.

Tipos calentam. utilizados:

-  Aire caliente CircoTherm
-  Calor superior/inferior
-  Termogrill
-  Programa pizza
-  Programa horneado de pan
-  Grill superficie amplia

Plato	Accesorios	Altura de inserción	Tipo calentam.	Temperatura en °C	Duración, min
Pan					
Pan blanco, 750 g	Bandeja universal o molde rectangular	2		180-200*	30-40
Pan blanco, 750 g	Bandeja universal o molde rectangular	2		210-220*	10-15
				180-190*	25-35
Pan mixto, 1,5 kg	Bandeja universal o molde rectangular	2		210-220*	10-15
				180-190*	40-50
Pan mixto, 1,5 kg	Bandeja universal o molde rectangular	2		230-240*	10-15
				200-210*	40-50
Pan integral, 1 kg	Bandeja universal	2		210-220*	10-15
				180-190*	40-50
Pan integral, 1 kg	Bandeja universal	2		230-240*	10-15
				200-210*	40-50
Torta de pan	Bandeja universal	3		250-270	20-25
Torta de pan	Bandeja universal	3		220-240	25-35
Panecillos					
Panecillos/baguettes, prehorneados	Bandeja universal	3		180-200	10-15
Panecillos, dulces, frescos	Bandeja de horno	3		170-190*	15-20
Panecillos, dulces, frescos	Bandeja de horno	3		150-170*	15-25
Panecillos dulces, frescos, 2 niveles	Bandeja universal + bandeja de horno	3+1		150-170*	20-30
Panecillos frescos	Bandeja de horno	3		180-200	20-30
Panecillos frescos	Bandeja de horno	3		170-190	20-30
Baguette, prehornada, refrigerada	Bandeja universal	3		180-200	20-30
Panecillos, congelados					
Panecillos/baguettes, prehorneados	Bandeja universal	3		180-200	10-15
Bollería salada horneada, porciones de masa	Bandeja universal	3		180-200	20-25
Croissant, porciones de masa	Bandeja universal	3		170-190	30-35
Tostadas					
Gratinar tostadas, 4 unidades	Parrilla	3		190-210	10-15

* Precalentar

Plato	Accesorios	Altura de inserción	Tipo calentam.	Temperatura en °C	Duración, min
Gratinar tostadas, 12 unidades	Parrilla	3		230-250	10-15
Dorar tostadas (no precalentar)	Parrilla	4		290	4-6
* Precalentar					

Pizza, quiche y pastel picante

Su aparato proporciona numerosos tipos de calentamiento para la preparación de pizzas, quiche y pasteles picantes. En las tablas de ajustes figuran los ajustes óptimos para muchos alimentos.

Tener en cuenta las indicaciones del capítulo "Dejar levar la masa".

Utilizar solo accesorios originales de su aparato. Son los que mejor se adaptan al compartimento de cocción y a los modos de funcionamiento del mismo.

Alturas de inserción

Utilizar las alturas de inserción especificadas.

Hornear en un nivel

Para hornear en un nivel, utilizar las siguientes alturas de inserción:

- Pastas altas: altura 2
- Pastas planas: altura 3

Si se utiliza el tipo de calentamiento Aire caliente CircoTherm es posible elegir entre las alturas 1, 2, 3, y 4.

Hornear en varios niveles

Utilizar Aire caliente CircoTherm. Las pastas sobre bandejas o moldes que se han introducido en el horno al mismo tiempo no tienen por qué estar listas en el mismo momento.

Hornear en dos niveles:

- Bandeja universal: altura 3
Bandeja de horno: altura 1
- Moldes sobre la parrilla
Primera parrilla: altura 3
Segunda parrilla: altura 1

Hornear en cuatro niveles:

- 4 parrillas con papel de hornear
Primera parrilla: altura 4
Segunda parrilla: altura 3
Tercera parrilla: altura 2
Cuarta parrilla: altura 1

Con la preparación simultánea de alimentos, se puede ahorrar hasta un 45 por ciento de energía. Colocar los moldes en el compartimento de cocción uno al lado de otro o uno en cada nivel sin que coincidan uno encima de otro.

Accesorios

Asegurarse de utilizar siempre el accesorio adecuado y de introducirlo en la dirección correcta.

Parrilla

Introducir la parrilla con el lado abierto hacia la puerta del aparato y la curvatura hacia abajo. Colocar el recipiente y los moldes siempre sobre la parrilla.

Bandeja universal o bandeja de horno

Introducir la bandeja universal o la bandeja de horno con cuidado hasta el tope, con la inclinación hacia la puerta del aparato.

Utilizar la bandeja universal para pizzas con muchos ingredientes.

Moldes para hornear

Los moldes metálicos para hornear de color oscuro son los más adecuados.

Los moldes de hojalata, de cerámica y de vidrio prolongan el tiempo de cocción y las pastas no se doran de manera uniforme. Si se desea hornear con estos moldes y aplicar calor superior/ inferior, introducir el molde en la altura 1.

Papel de hornear

Utilizar solo papel de hornear que sea adecuado para la temperatura seleccionada. Recortar siempre el tamaño justo de papel de hornear.

Productos ultracongelados

No utilizar productos ultracongelados cubiertos de hielo. Retirar el hielo del alimento.

Los productos ultracongelados están precocidos en parte de forma irregular. El dorado irregular persistirá incluso después del horneado.

Ajustes recomendados

En la tabla figura el tipo de calentamiento ideal para distintos alimentos. La temperatura y la duración del ciclo de cocción dependen de la cantidad y de la composición de la masa. Por este motivo se indican los rangos de ajuste. Se ha de comenzar siempre probando con los valores más bajos. Con una temperatura más baja se consigue un dorado más uniforme. En caso necesario, se podrá aumentar en la siguiente ocasión.

Nota: Los tiempos de cocción no pueden reducirse seleccionando temperaturas más altas. De lo contrario, la comida se cocerá por fuera pero no por dentro.

Los valores de ajuste son válidos para la introducción de los alimentos con el compartimento sin precalentar. Esto permite ahorrar hasta un 20 por ciento de energía. Los tiempos de cocción se reducen unos minutos si se precalienta el horno.





Para preparar determinados alimentos es necesario precalentar, lo cual viene indicado en la tabla. No introducir el plato ni los accesorios en el interior del aparato hasta que no haya finalizado el precalentamiento.





















Si se desea hornear recetas propias, tomar como referencia un alimento similar que figure en la tabla.

es Sometidos a un riguroso control en nuestro estudio de cocina

Retirar los accesorios no utilizados del interior del aparato. Esto permite obtener un grado de cocción óptimo y ahorrar hasta un 20 por ciento de energía.

Tipos calentam. utilizados:

-  Aire caliente CircoTherm
-  Calor superior/inferior
-  Programa pizza
-  Programa horneado de pan

Plato	Accesorios	Altura de inserción	Tipo calentam.	Temperatura en °C	Duración en minutos
Pizza					
Pizza, fresca	Bandeja de horno	3		200-220	25-35
Pizza, fresca, 2 niveles	Bandeja universal + bandeja de horno	3+1		180-200	35-45
Pizza, fresca, base fina	Bandeja para pizza	2		220-230	20-30
Pizza, refrigerada	Parrilla	3		190-210	10-15
Pizza, congelada					
Pizza con base fina 1 unidad	Parrilla	3		190-210	15-20
Pizza con base fina 2 unidades	Bandeja universal + parrilla	3+1		190-210	20-25
Pizza con base gruesa 1 unidad	Parrilla	3		180-200	20-25
Pizza con base gruesa 2 unidades	Bandeja universal + parrilla	3+1		190-210	20-30
Pizzabaguette	Parrilla	3		200-220	15-20
Mini pizzas	Bandeja universal	3		180-200	15-20
Mini pizzas, Ø7 cm, 4 niveles	4 parrillas	4+3+2+1		180-200*	20-30
Pastel picante y quiche					
Pasteles picantes en molde	Molde desarmable Ø28 cm	2		170-190	50-60
Pasteles picantes en molde	Molde desarmable Ø28 cm	2		170-190	55-65
Quiche	Molde para tarta, hojalata negra	3		190-210	30-40
Tarta flambeada	Bandeja universal	3		260-280*	10-15
Tarta flambeada	Bandeja universal	3		200-210*	15-25
Pierogi	Molde para gratinar	2		190-200	30-45
Pierogi	Molde para gratinar	2		170-190	50-70
Empanada	Bandeja universal	3		180-190	30-45
Börek	Bandeja universal	2		180-200	35-45
Börek	Bandeja universal	1		200-220*	20-30
* Precalentar					

Gratinados y soufflés

Su aparato proporciona numerosos tipos de calentamiento para la preparación de gratinados y soufflés. En las tablas de ajustes figuran los ajustes óptimos para muchos alimentos.

Utilizar solo accesorios originales de su aparato. Son los que mejor se adaptan al compartimento de cocción y a los modos de funcionamiento del mismo.

Alturas de inserción

Utilizar siempre las alturas de inserción indicadas.

La preparación se puede realizar en un nivel utilizando moldes o la bandeja universal.

- Moldes sobre la parrilla: altura 2
- Bandeja universal: altura 3

Los soufflés también se pueden preparar al baño María en la bandeja universal. Para ello, insertar la bandeja universal en la altura 2.

Con la preparación simultánea de alimentos, se puede ahorrar hasta un 45 por ciento de energía. Colocar los moldes uno al lado del otro en el compartimento de cocción.

Accesorios

Asegurarse de utilizar siempre el accesorio adecuado y de introducirlo en la dirección correcta.

Parrilla

Introducir la parrilla con el lado abierto hacia la puerta del aparato y la curvatura hacia abajo. Colocar el recipiente y los moldes siempre sobre la parrilla.

Bandeja universal

Introducir la bandeja universal con cuidado hasta el tope, con la inclinación hacia la puerta del aparato.

Recipiente

Para los gratinados utilizar un recipiente ancho y plano. En recipientes estrechos y altos las comidas necesitan más tiempo de cocción y se oscurecen más por la superficie.

Ajustes recomendados

En la tabla figura el tipo de calentamiento ideal para distintos gratinados y soufflés. La temperatura y la duración de cocción dependen de la cantidad de alimentos y de la receta. El estado de cocción del gratinado dependerá del tamaño del recipiente y de la altura del gratinado. Por este motivo se indican los rangos de ajuste. Se ha de comenzar siempre probando con los valores más bajos. Con una temperatura más baja se consigue un dorado más uniforme. En caso necesario, se podrá aumentar en la siguiente ocasión.





Nota: Los tiempos de cocción no deberán reducirse a través de seleccionar temperaturas más altas. De lo contrario, el gratinado o el soufflé se hará por fuera pero por dentro estará crudo.

Los valores de ajuste son válidos para la introducción de los alimentos con el compartimento sin precalentar. Esto permite ahorrar hasta un 20 por ciento de energía. Los tiempos de cocción indicados se reducen unos minutos si se precalienta el horno.

Si se desea preparar recetas propias, tomar como referencia los platos similares que figuran en la tabla.

Retirar los accesorios no utilizados del interior del compartimento de cocción. Esto permite obtener un grado de cocción óptimo y ahorrar hasta un 20 por ciento de energía.

Tipos calentam. utilizados:

-  Aire caliente CircoTherm
-  Calor superior/inferior
-  Programa pizza
-  Programa horneado de pan

Gratinados y soufflés	Recipiente / accesorio	Altura de inserción	Tipo de calentamiento	Temperatura en °C	Duración, min
Gratinado, picante, con ingredientes cocidos	Fuente para gratinados	2		170-190	35-50
Gratinado, picante, con ingredientes cocidos	Fuente para gratinados	2		200-220	30-50
Gratinado, dulce	Fuente para gratinados	2		160-180	40-50
Gratinado, dulce	Fuente para gratinados	2		170-190	40-60
Lasaña, fresca, 1 kg	Fuente para gratinados	2		170-190	50-60
Lasaña, fresca, 1 kg	Fuente para gratinados	2		160-180	50-60
Lasaña, congelada, 400 g	Parrilla	2		190-210	30-35
Gratinado de patatas con ingredientes crudos, 4 cm de alto	Fuente para gratinados	2		160-190	50-70
Gratinado de patatas con ingredientes crudos, 4 cm de alto, 2 niveles	Fuente para gratinados	3+1		150-170	60-80
Soufflé	Fuente para gratinados	2		160-180*	35-45
Soufflé	Moldes para porciones	2		170-190	65-75

Ave

Su aparato proporciona varios tipos de calentamiento para la preparación de aves. En las tablas de ajustes figuran los ajustes óptimos para algunos platos.

Asar sobre la parrilla

El asado sobre la parrilla es particularmente adecuado para grandes aves de corral o varias piezas simultáneamente.

Insertar la bandeja universal con la parrilla colocada encima a la altura de inserción indicada. Asegurarse de que la parrilla está bien colocada en la bandeja universal. → "Accesorios" en la página 11

Dependiendo del tipo y tamaño del ave, añadir hasta ½ litro de agua en la bandeja universal. Esto permite recoger la grasa. El sedimento del asado obtenido se puede utilizar para preparar una salsa. Además, de

este modo se genera menos humo, mientras que el compartimento de cocción se mantiene más limpio.

Asar en el recipiente

Utilizar solo recipientes que sean adecuados para hornos. Comprobar si el recipiente entra bien en el compartimento de cocción.

Los recipientes de vidrio son los más adecuados. Depositar los recipientes de vidrio calientes sobre un salvamanteles seco. Si la base está mojada o muy fría, el vidrio podría romperse.

Las fuentes de asado brillantes de acero inoxidable o aluminio reflejan el calor como un espejo y solo son adecuadas hasta cierto punto. El ave tarda más en hacerse y se dora menos. En caso de usarlas, seleccionar una temperatura más alta o un mayor tiempo de cocción.

Observar las instrucciones del fabricante del recipiente seleccionado.

Recipiente sin tapa

Para asar aves, utilizar preferiblemente un molde de asado hondo. Colocar el molde sobre la parrilla. A falta de un recipiente adecuado, utilizar la bandeja universal.

Recipiente con tapa

Con el uso de un recipiente con tapa para la preparación, el horno se mantiene más limpio. Comprobar que la tapa encaja y cierra bien. Colocar el recipiente sobre la parrilla.

Al abrir la tapa después de la cocción puede salir vapor muy caliente. Abrir la tapa por atrás para que el vapor caliente salga alejado del cuerpo.

Las aves también pueden quedar muy crujientes en una fuente de asados tapada. Utilizar una fuente de asados con cubierta de vidrio y seleccionar una temperatura más alta.

Asar al grill

Mantener siempre la puerta cerrada al asar al grill. Nunca asar al grill con la puerta del aparato abierta.

Colocar el alimento sobre la parrilla. Adicionalmente, insertar la bandeja universal al menos una altura de inserción más abajo y con el borde inclinado dirigido hacia la puerta del aparato. Esto permite recoger la grasa.

A ser posible, seleccionar piezas de espesor y peso similar. Así se doran de forma homogénea y se conservan bien jugosas. Colocar las piezas directamente sobre la parrilla.

Dar la vuelta a las piezas con unas pinzas de barbacoa. Si se pica la carne con un tenedor, esta pierde jugo y se seca.

Notas

- La resistencia del grill se va conectando y desconectando automáticamente, lo cual es normal. La frecuencia dependerá de la temperatura programada.
- Al asar al grill puede producirse humo.

Ajustes recomendados

En la tabla figura el tipo de calentamiento ideal para la preparación del ave seleccionada. La temperatura y la duración de cocción dependen de la cantidad, la composición y la temperatura del alimento. Por este motivo se indican los rangos de ajuste. Se ha de comenzar siempre probando con los valores más

bajos. En caso necesario, se podrá aumentar en la siguiente ocasión.

Los valores de ajuste son válidos para la introducción de aves sin rellenar, listas para asar y a temperatura de frigorífico con el compartimento de cocción sin precalentar. Esto permite ahorrar hasta un 20 por ciento de energía. Los tiempos de cocción indicados se reducen unos minutos si se precalienta el horno.

En la tabla figura información para aves con sugerencia de peso. En caso de seleccionar un ave de mayor peso, utilizar siempre la temperatura más baja. Para preparar varias piezas, tomar como referencia la pieza de mayor peso para calcular la duración de cocción. Todas las piezas deberían ser más o menos del mismo tamaño.

Como norma general, cuanto más grande es el ave, menor debe ser la temperatura y mayor el tiempo de cocción.

Dar la vuelta al ave transcurrido entre la 1/2 y las 2/3 aprox. del tiempo indicado.





Nota: Utilizar solo papel de hornear que sea adecuado para la temperatura seleccionada. Recortar siempre el tamaño justo de papel de hornear.





Consejos

- Al asar pato o ganso, pinchar la piel por debajo de las alas para que se desprenda la grasa.
- Cortar la piel de la pechuga de pato. No darle la vuelta.
- Al dar la vuelta al ave, asegurarse de que la parte de la pechuga y de la piel se habían colocado primero hacia abajo.
- Las aves quedan muy doradas y crujientes si, más o menos al final del tiempo de cocción, se untan con mantequilla, agua con sal o zumo de naranja.

Retirar los accesorios no utilizados del interior del compartimento de cocción. Esto permite obtener un grado de cocción óptimo y ahorrar hasta un 20 por ciento de energía.

Tipos calentam. utilizados:

-  Calor superior/inferior
-  Termogrill
-  Programa pizza
-  Grill superficie amplia

Plato	Accesorio / recipiente	Altura de inserción	Tipo calentam.	Temperatura en °C	Duración en minutos
Pollo					
Pollo, 1 kg	Parrilla	2		200-220	60-70
Filete de pechuga de pollo, 150 g cada uno (asar al grill)	Parrilla	4		275*	15-20
Pollo troceado, 250 g cada trozo	Parrilla	3		220-230	30-35
Palitos de pollo, nuggets, congelados	Bandeja universal	3		190-210	20-25
Pularda, 1,5 kg	Parrilla	2		200-220	70-90
* Precalentar 5 min					

Plato	Accesorio / recipiente	Altura de inserción	Tipo calentam.	Temperatura en °C	Duración en minutos
Pato y ganso					
Pato, 2 kg	Parrilla	1		180-200	90-110
Pechuga de pato, 300 g cada una	Parrilla	3		230-250	25-30
Ganso, 3 kg	Parrilla	2		160-180	120-150
Muslos de ganso, 350 g cada uno	Parrilla	2		210-230	40-50
Pavo					
Pavo pequeño, 2,5 kg	Parrilla	2		180-200	70-90
Pechuga de pavo, sin hueso, 1 kg	Recipiente tapado	2		240-260	80-100
Contramuslo de pavo, con hueso, 1 kg	Parrilla	2		180-200	80-100
* Precalentar 5 min					

Carne

Su aparato proporciona numerosos tipos de calentamiento para la preparación de carne. En las tablas de ajustes figuran los ajustes óptimos para muchos alimentos.

Asar y estofar

Untar la carne magra con mantequilla o cubrirla con tiras de tocino según se prefiera.

Cortar una corteza en forma de cruz. Al dar la vuelta al asado, asegurarse de que la corteza se había colocado primero hacia abajo.

Cuando el asado esté listo, deberá reposar unos 10 minutos en el horno cerrado y desconectado. Esto permite que el jugo de la carne se distribuya mejor. Si es necesario, envolver la carne en papel de aluminio. En la duración de cocción indicada no se incluye el tiempo de reposo recomendado.

Asar sobre la parrilla

Sobre la parrilla se obtiene una carne especialmente crujiente por todos lados.

Dependiendo del tipo y tamaño de la carne, añadir hasta ½ litro de agua en la bandeja universal. Esto permite recoger la grasa y el jugo del asado. Con el sedimento del asado obtenido se puede preparar una salsa. Además, de este modo se genera menos humo, mientras que el compartimento de cocción se mantiene más limpio.

Insertar la bandeja universal con la parrilla colocada encima a la altura de inserción indicada. Asegurarse de que la parrilla está bien colocada en la bandeja universal. → "Accesorios" en la página 11

Asar y estofar en el recipiente

Asar y estofar en el recipiente resulta más cómodo. De este modo se puede sacar el asado más fácilmente del compartimento de cocción y preparar la salsa directamente en el recipiente.

Utilizar solo recipientes que sean adecuados para el funcionamiento del horno. Comprobar si el recipiente entra bien en el compartimento de cocción.

Los recipientes de vidrio son los más adecuados. Depositar los recipientes de vidrio calientes sobre un salvamanteles seco. Si la base está mojada o muy fría, el vidrio podría romperse.

Añadir algo de líquido a las carnes magras. En recipientes de vidrio, la base deberá estar cubierta con aprox. ½ cm de líquido.

La cantidad de líquido dependerá siempre del tipo de carne y del material del recipiente, y de si se utiliza con tapa. Cuando se usan fuentes de asados esmaltadas u oscuras se requerirá más líquido que cuando se usan recipientes de cristal.

El líquido del recipiente se va evaporando durante el asado. Ir añadiendo líquido con cuidado según sea necesario.

Las fuentes de asado brillantes de acero inoxidable o aluminio reflejan el calor como un espejo y solo son adecuadas hasta cierto punto. La carne tarda más en hacerse y se dora menos. En caso de usarlas, seleccionar una temperatura más alta o un mayor tiempo de cocción.

Observar las instrucciones del fabricante del recipiente seleccionado.

Recipiente sin tapa

Para asar carne, utilizar preferiblemente un molde de asado hondo. Colocar el molde sobre la parrilla. A falta de un recipiente adecuado, utilizar la bandeja universal.

Recipiente con tapa

Con el uso de un recipiente con tapa para la preparación, el horno se mantiene más limpio. Comprobar que la tapa encaja y cierra bien. Colocar el recipiente sobre la parrilla.

Debe mantenerse una distancia mínima de 3 cm entre la carne y la tapa. La carne puede abrirse durante la cocción.

Al abrir la tapa después de la cocción puede salir vapor muy caliente. Abrir la tapa por atrás para que el vapor caliente salga alejado del cuerpo.

Para estofar, sofreír antes la carne según sea necesario. Para el fondo de cocción, agregar agua, vino, vinagre o productos similares. Cubrir la base del recipiente con aprox 1-2 cm de líquido.

El líquido del recipiente se va evaporando durante el asado. Ir añadiendo líquido con cuidado según sea necesario.

La carne también puede quedar muy crujiente en una fuente de asados tapada. Utilizar una fuente de asados con cubierta de vidrio y seleccionar una temperatura más alta.

Asar al grill

Mantener siempre la puerta cerrada al asar al grill. Nunca asar al grill con la puerta del aparato abierta.

Colocar el alimento sobre la parrilla. Adicionalmente, insertar la bandeja universal al menos una altura de inserción más abajo y con el borde inclinado dirigido hacia la puerta del aparato. Esto permite recoger la grasa.

A ser posible, seleccionar piezas de espesor y peso similar. Así se doran de forma homogénea y se conservan bien jugosas. Colocar las piezas directamente sobre la parrilla.

Dar la vuelta a las piezas con unas pinzas de barbacoa. Si se pica la carne con un tenedor, esta pierde jugo y se seca.

Sazonar la carne después de asarla al grill. La sal provoca que la carne libere agua.

Notas

- La resistencia del grill se va conectando y desconectando automáticamente, lo cual es normal. La frecuencia dependerá de la temperatura programada.
- Al asar al grill puede producirse humo.

Ajustes recomendados

En la tabla figura el tipo de calentamiento ideal para la preparación de numerosos platos de carne. La temperatura y la duración de cocción dependen de la cantidad, la composición y la temperatura del alimento.

Por este motivo se indican los rangos de ajuste. Se ha de comenzar siempre probando con los valores más bajos. En caso necesario, se podrá aumentar en la siguiente ocasión.

Los valores de ajuste son válidos para la introducción de carne a temperatura de frigorífico con el compartimento de cocción sin precalentar. Esto permite ahorrar hasta un 20 por ciento de energía. Los tiempos de cocción indicados se reducen unos minutos si se precalienta el horno.

En la tabla figura información para piezas con sugerencia de peso. En caso de seleccionar una pieza de mayor peso, utilizar siempre la temperatura más baja. Para preparar varias piezas, tomar como referencia la pieza de mayor peso para calcular la duración de cocción. Todas las piezas deberían ser más o menos del mismo tamaño.



Como norma general, cuanto más grande es el asado, menor debe ser la temperatura y mayor el tiempo de cocción.









Dar la vuelta al asado y a la parrillada transcurrido entre la 1/2 y las 2/3 aprox. del tiempo indicado.

Si se desea preparar recetas propias, tomar como referencia los platos similares que figuran en la tabla. En el apartado "Consejos prácticos para asar, estofar y asar al grill" se encuentra más información como anexo de la tabla de ajustes.

Retirar los accesorios no utilizados del interior del compartimento de cocción. Esto permite obtener un grado de cocción óptimo y ahorrar hasta un 20 por ciento de energía.

Tipos calentam. utilizados:

-  Calor superior/inferior
-  Termogrill
-  Grill superficie amplia

Plato	Accesorio / recipiente	Altura de inserción	Tipo calentam.	Temperatura en °C	Duración en minutos
Carne de cerdo					
Asado de cerdo sin corteza de tocino, p. ej. cuello, 1,5 kg	Recipiente abierto	2		180-190	110-130
Asado de cerdo con corteza de tocino p. ej. paletilla, 2 kg	Parrilla	2		190-200	130-140
Asado de solomillo de cerdo, 1,5 kg	Recipiente abierto	2		220-230	70-80
Lomo de cerdo, 400 g	Parrilla	3		220-230	20-25
Lacón con hueso, 1 kg (con un poco de agua añadida)	Recipiente tapado	2		210-230	70-90
Bistecs de cerdo, 2 cm de grosor	Parrilla	4		275	16-20
Medallones de cerdo, 3 cm de grosor	Parrilla	4		290*	10-14
Carne de buey					
Filete de buey, medio hecho, 1 kg	Parrilla	2		210-220	40-50
* Precalentar					
** Introducir la bandeja universal debajo en la altura de inserción 2					
*** Sin dar la vuelta					

Plato	Accesorio / recipiente	Altura de inserción	Tipo calentam.	Temperatura en °C	Duración en minutos
Estofado de buey, 1,5 kg	Recipiente tapado	2		200-220	130-160
Roastbeef, medio hecho, 1,5 kg	Parrilla	2		220-230	60-70
Bistec, 3 cm de grosor, medio hecho	Parrilla	4		290	15-20
Hamburguesa, 3-4 cm de alta	Parrilla	4		290	25-30
Carne de ternera					
Asado de ternera, 1,5 kg	Recipiente abierto	2		160-170	100-120
Pierna de ternera, 1,5 kg	Recipiente abierto	2		200-210	100-120
Carne de cordero					
Pierna de cordero sin hueso, medio hecha, 1,5 kg	Recipiente abierto	2		170-190	50-80
Espalda de cordero con hueso***	Parrilla	2		180-190	40-50
Chuletas de cordero**	Parrilla	4		290	14-18
Salchichas					
Salchichas para asar	Parrilla	4		290	10-15
Platos de carne					
Asado de carne picada, 1 kg	Recipiente abierto	2		170-180	60-70
* Precalear					
** Introducir la bandeja universal debajo en la altura de inserción 2					
*** Sin dar la vuelta					

Consejos prácticos para asar, estofar y asar al grill

El interior del horno se ensucia mucho.	Preparar los alimentos en una fuente de asados cerrada o utilizar la bandeja grill. Al utilizar la bandeja grill, se obtienen resultados óptimos de asado. La bandeja grill se puede adquirir como accesorio opcional.
El asado está demasiado oscuro y la corteza quemada por algunas partes y/o el asado está demasiado seco.	Comprobar la altura en la que se ha colocado y la temperatura. La próxima vez, seleccionar una temperatura más baja y reducir el tiempo de cocción en caso necesario.
La corteza es demasiado fina.	Aumentar la temperatura o encender brevemente el grill al final del tiempo de cocción.
El asado tiene buen aspecto, pero la salsa se ha quemado.	La próxima vez, utilizar un recipiente más pequeño y añadir más líquido en caso necesario.
El asado tiene buen aspecto, pero la salsa es demasiado clara y líquida.	La próxima vez, utilizar un recipiente más grande y añadir menos líquido en caso necesario.
Al estofar, la carne se quema.	La cacerola y la tapa deben encajar y quedar bien cerradas. Reducir la temperatura y añadir líquido durante el proceso de estofado según sea necesario.
Los alimentos al grill están demasiado secos.	Sazonar la carne después de asarla al grill. La sal provoca que la carne libere agua. No pinchar las piezas al darles la vuelta. Utilizar unas pinzas para grill.

Pescado

Su aparato proporciona varios tipos de calentamiento para la preparación de pescado. En las tablas de ajustes figuran los ajustes óptimos para muchos platos.

A los pescados enteros no hace falta darles la vuelta. Meter el pescado entero en el compartimento de cocción en posición natatoria, con la aleta dorsal hacia arriba. Para que el pescado se mantenga estable, poner una patata cortada o un pequeño recipiente apto para hornear dentro del abdomen del pescado.

Se reconoce que el pescado está listo cuando la aleta dorsal se puede quitar fácilmente.

Asar y asar al grill sobre la parrilla

Colocar el alimento sobre la parrilla. Adicionalmente, insertar la bandeja universal al menos una altura de inserción más abajo y con el borde inclinado dirigido hacia la puerta del aparato.

Dependiendo del tipo y tamaño del pescado, añadir hasta ½ litro de agua en la bandeja universal. Esto permite recoger el líquido que se desprende. De este modo se genera menos humo, mientras que el compartimento de cocción se mantiene más limpio.

Mantener siempre la puerta cerrada al asar al grill. Nunca asar al grill con la puerta del aparato abierta.

A ser posible, seleccionar piezas de espesor y peso similar. Así se doran de forma homogénea y se conservan bien jugosas. Colocar las piezas directamente sobre la parrilla.

Dar la vuelta a las piezas con unas pinzas de barbacoa. Si se pica el pescado con un tenedor, este pierde jugo y se seca.

Notas

- La resistencia del grill se va conectando y desconectando automáticamente, lo cual es normal. La frecuencia dependerá de la temperatura programada.
- Al asar al grill puede producirse humo.

Asar y rehogar en el recipiente

Utilizar solo recipientes que sean adecuados para el funcionamiento del horno. Comprobar si el recipiente entra bien en el compartimento de cocción.

Los recipientes de vidrio son los más adecuados. Depositar los recipientes de vidrio calientes sobre un salvamanteles seco. Si la base está mojada o muy fría, el vidrio podría romperse.

Las fuentes de asado brillantes de acero inoxidable o aluminio reflejan el calor como un espejo y solo son adecuadas hasta cierto punto. El pescado tarda más en hacerse y se dora menos. En caso de usarlas, seleccionar una temperatura más alta o un mayor tiempo de cocción.

Observar las instrucciones del fabricante del recipiente seleccionado.

Recipiente sin tapa

Para preparar pescado entero, utilizar preferiblemente un molde de asado hondo. Colocar el molde sobre la parrilla. A falta de un recipiente adecuado, utilizar la bandeja universal.

Recipiente con tapa

Con el uso de un recipiente con tapa para la preparación, el horno se mantiene más limpio. Comprobar que la tapa encaja y cierra bien. Colocar el recipiente sobre la parrilla.

Para rehogar, añadir entre dos y tres cucharadas soperas de líquido y un poco de zumo de limón o vinagre en el recipiente.

Al abrir la tapa después de la cocción puede salir vapor muy caliente. Abrir la tapa por atrás para que el vapor caliente salga alejado del cuerpo.

El pescado también puede quedar muy crujiente en una fuente de asados tapada. Utilizar una fuente de asados con cubierta de vidrio y seleccionar una temperatura más alta.

Ajustes recomendados

En la tabla figura el tipo de calentamiento ideal para la preparación del pescado seleccionado. La temperatura y la duración de cocción dependen de la cantidad, la composición y la temperatura del alimento. Por este motivo se indican los rangos de ajuste. Se ha de comenzar siempre probando con los valores más bajos. En caso necesario, se podrá aumentar en la siguiente ocasión.

Los valores de ajuste son válidos para la introducción de pescado a temperatura de frigorífico con el compartimento de cocción sin precalentar. Esto permite ahorrar hasta un 20 por ciento de energía. Los tiempos de cocción indicados se reducen unos minutos si se precalienta el horno.

En la tabla figura información para pescado con sugerencia de peso. En caso de seleccionar un pescado de mayor peso, utilizar siempre la temperatura más baja. Para preparar varios pescados, tomar como referencia la pieza de mayor peso para calcular la duración de cocción. Todos los pescados deberían ser más o menos del mismo tamaño.



Como norma general, cuanto más grande es el pescado menor debe ser la temperatura y mayor el tiempo de cocción.



Dar la vuelta al pescado que no se ha colocado en posición natatoria transcurrido entre la 1/2 y las 2/3 aprox. del tiempo indicado.

Nota: Utilizar solo papel de hornear que sea adecuado para la temperatura seleccionada. Recortar siempre el tamaño justo de papel de hornear.

Retirar los accesorios no utilizados del interior del compartimento de cocción. Esto permite obtener un grado de cocción óptimo y ahorrar hasta un 20 por ciento de energía.

Tipos calentam. utilizados:

-  Calor superior/inferior
-  Termogrill
-  Grill superficie amplia

Plato	Recipiente / accesorio	Altura de inserción	Tipo de calentamiento	Temperatura en °C	Duración, min
Pescado					
Pescado, a la parrilla, entero 300 g, p. ej. trucha	Parrilla	2		170-190	20-30
Pescado, a la parrilla, entero 1,5 kg, p. ej. salmón	Parrilla	2		170-190	30-40
* precalentar					
** Introducir debajo de la bandeja universal en la altura 2					

Plato	Recipiente / accesorio	Altura de inserción	Tipo de calentamiento	Temperatura en °C	Duración, min
Filetes de pescado					
Filete de pescado, natural, a la parrilla	Parrilla	4	☞	220*	15-25
Ventresca de pescado					
Ventresca de pescado, 3 cm de grosor**	Parrilla	4	☞	290	10-20
Pescado, congelado					
Filete pescado, natural	Recipiente tapado	2	☐	210-230	20-30
Filete de pescado, gratinado	Parrilla	2	☞	200-220	45-60
Varitas pescado (Dar la vuelta de vez en cuando)	Bandeja universal	3	☐	200-220	20-30
* precalentar					
** Introducir debajo de la bandeja universal en la altura 2					

Verduras y guarniciones

En este apartado figura información para la preparación de parrilladas de verdura, patatas y productos de patata ultracongelados.

Retirar los accesorios no utilizados del interior del compartimento de cocción. Esto permite obtener un grado de cocción óptimo y ahorrar energía.

Alturas de inserción

Utilizar las alturas de inserción especificadas.

Preparación en un solo nivel

Ajustarse a la información de la tabla.

Preparación en dos niveles:

Utilizar Aire caliente CircoTherm. Las bandejas que se han introducido en el horno al mismo tiempo no tienen por qué estar listas en el mismo momento.

- Bandeja universal: altura 3
- Bandeja de horno: altura 1

Accesorios

Asegurarse de utilizar siempre el accesorio adecuado y de introducirlo en la dirección correcta.

Parrilla

Introducir la parrilla con el lado abierto hacia la puerta del aparato y la curvatura hacia abajo. Colocar el recipiente y los moldes siempre sobre la parrilla.

Bandeja universal o bandeja de horno

Introducir la bandeja universal o la bandeja de horno

con cuidado hasta el tope, con la inclinación hacia la puerta del aparato.

Papel de hornear

Utilizar solo papel de hornear que sea adecuado para la temperatura seleccionada. Recortar siempre el tamaño justo de papel de hornear.

Ajustes recomendados

En la tabla figura el tipo de calentamiento ideal para distintos platos. La temperatura y duración dependen de la cantidad, del estado y de la composición de los alimentos. Por este motivo se indican los rangos de ajuste. Se ha de comenzar siempre probando con los valores más bajos. Con una temperatura más baja se consigue un dorado más uniforme. En caso necesario, se podrá aumentar en la siguiente ocasión.

Los valores de ajuste son válidos para la introducción de los alimentos con el compartimento sin precalentar. Los tiempos indicados se reducen unos minutos si se precalienta el horno.

Si se desea preparar recetas propias, tomar como referencia los platos similares que figuran en la tabla.

Tipos calentam. utilizados:

- ☞ Aire caliente CircoTherm
- ☞ Programa pizza
- ☐ Programa horneado de pan
- ☞ Grill superficie amplia

Plato	Accesorios	Altura de inserción	Tipo calentam.	Temperatura en °C	Duración en minutos
Platos de verduras					
Parrillada de verdura	Bandeja universal	4	☞	290	10-15
Patatas					
Patatas horneadas, en mitades	Bandeja universal	3	☞	160-180	45-60

Plato	Accesorios	Altura de inserción	Tipo calentam.	Temperatura en °C	Duración en minutos
Productos de patata, congelados					
Tortitas de patata	Bandeja universal	3		200-220	25-35
Croquetas de patata, rellenas	Bandeja universal	3		190-210	20-30
Croquetas	Bandeja universal	3		200-220	25-35
Patatas fritas	Bandeja universal	3		190-210	25-35
Patatas fritas, 2 niveles	Bandeja universal + bandeja de horno	3+1		190-210	30-40

Yogur

Este aparato permite elaborar yogur casero.

Preparar yogur

Retirar los accesorios y las rejillas del compartimento de cocción. El interior del horno debe estar vacío. No abrir la puerta del aparato durante el funcionamiento.

1. Calentar 1 litro de leche (entera) en la placa de cocción a 90 °C y dejar enfriar a 40 °C. En caso de leche ultrapasteurizada, será suficiente con calentarla hasta 40 °C.

2. Incorporar 150 g de yogur (temperatura del frigorífico) y mezclar.
3. Verter en tazas o tarros pequeños y cubrirlos con film transparente.
4. Colocar las tazas o los tarros sobre la base del horno y preparar como se indica en la tabla.
5. Finalmente, dejar que el yogur se enfríe en el frigorífico.

Tipo calentam. utilizado:

- Programa fermentación

Plato	Accesorios	Altura de inserción	Tipo de calentamiento	Temperatura en °C	Duración en horas
Yogur	Moldes para porciones	Base del interior del aparato		35-40	8-9

Tipos de calentamiento eco

CircoTherm eco y Calor superior/inferior eco son tipos de calentamiento inteligentes que permiten preparar carnes, pescados y postres ahorrando energía. El aparato regula de manera óptima el aporte de energía en el compartimento de cocción. Los alimentos se preparan por fases mediante el calor residual. De este modo, quedan más jugosos y se tuestan menos. En función de la preparación y del tipo de alimento, es posible ahorrar energía. Durante la cocción, se pierde este efecto si se abre la puerta del aparato antes de tiempo o al precalentar.

Utilizar solo accesorios originales del aparato. Son los que mejor se adaptan al compartimento de cocción y a los modos de funcionamiento de este. Retirar los accesorios no utilizados del compartimento de cocción.

Colocar los alimentos en el compartimento de cocción cuando esté vacío y frío. Elegir una temperatura entre 125 °C y 200 °C con CircoTherm eco, y una temperatura entre 150 °C y 250 °C con Calor superior/inferior eco. Mantener la puerta cerrada durante la cocción. Utilizar solo un nivel para la cocción.

El tipo de calentamiento CircoTherm eco se utiliza para calcular el consumo de energía en el modo de circulación de aire y para determinar la clase de eficiencia energética. El tipo de calentamiento Calor superior/inferior eco se utiliza para calcular el consumo de energía en el modo convencional.

El tipo de calentamiento CircoTherm eco se utiliza para determinar la clase de eficiencia energética.

Accesorios

Asegurarse de utilizar siempre el accesorio adecuado y de introducirlo en la dirección correcta.

Parrilla

Introducir la parrilla con el lado abierto hacia la puerta del aparato y la curvatura hacia abajo. Colocar el recipiente y los moldes siempre sobre la parrilla.

Bandeja universal o bandeja de horno

Introducir la bandeja universal o la bandeja de horno con cuidado hasta el tope, con la inclinación hacia la puerta del aparato.

Moldes para hornear y recipientes

Los moldes metálicos para hornear de color oscuro son los más adecuados. Esto permite ahorrar hasta un 35 por ciento de energía.

Los recipientes de acero inoxidable o aluminio reflejan el calor como un espejo. Un recipiente no reflectante hecho de esmalte, vidrio resistente al calor o recubierto de aluminio fundido a presión resulta más adecuado.

Los moldes de hojalata, de cerámica y de vidrio prolongan el tiempo de cocción y el pastel no se dora de manera uniforme.

Papel de hornear

Utilizar solo papel de hornear que sea adecuado para la temperatura seleccionada. Recortar siempre el tamaño justo de papel de hornear.



Ajustes recomendados



























En este apartado figura información para la preparación de distintos platos con CircoTherm Eco y Calor superior/ inferior Eco. La temperatura y la duración del ciclo de cocción dependen de la cantidad y de la composición de la masa. Por este motivo se indican los rangos de ajuste. Se ha de comenzar siempre probando con los valores más bajos. Con una temperatura más baja se consigue un dorado más

uniforme. En caso necesario, se podrá aumentar en la siguiente ocasión.

Nota: Los tiempos de cocción no deberán reducirse a través de seleccionar temperaturas más altas. De lo contrario, los pasteles o las pastas se harán por fuera pero no por dentro.

Tipos calentam. utilizados:

-  CircoTherm Eco
-  Calor superior/inferior Eco

Plato	Accesorio / recipiente	Altura de inserción	Tipo calentam.	Temperatura en °C	Duración en minutos
Pasteles en moldes					
Pastel de masa de bizcocho en molde	Molde corona/molde rectangular	2		140-160	60-80
Bases de tarta de masa de bizcocho	Molde para bases de tarta	2		150-170	20-30
Base bizcocho, 2 huevos	Molde para bases de tarta	2		150-170	20-30
Tarta de bizcocho, 3 huevos	Molde desarmable Ø26 cm	2		160-170	30-45
Tarta de bizcocho, 6 huevos	Molde desarmable Ø28cm	2		150-160	50-60
Pastel alto de levadura	Molde concéntrico	2		150-170	50-70
Pasteles preparados en la bandeja					
Pastel de masa de bizcocho con cobertura seca	Bandeja de horno	3		150-170	25-40
Tarta de masa quebrada con cobertura seca	Bandeja de horno	3		170-180	25-35
Brazo de gitano	Bandeja de horno	3		180-190	15-20
Trenza de levadura, corona de levadura	Bandeja de horno	3		160-170	25-35
Pastel de levadura con cobertura seca	Bandeja de horno	3		160-180	15-20
Repostería pequeña					
Magdalenas	Bandeja-molde de magdalenas	2		160-180	15-25
Pastelitos	Bandeja de horno	3		150-160	25-35
Pastel de hojaldre	Bandeja de horno	3		170-190	20-35
Ensamadas	Bandeja de horno	3		190-200	40-50
Galletas	Bandeja de horno	3		140-160	15-30
Galletas de mantequilla	Bandeja de horno	3		140-150	25-35
Pastas pequeñas de levadura	Bandeja de horno	3		160-180	25-35
Pan y panecillos					
Pan mixto, 1,5 kg	Molde rectangular	2		200-210	35-45
Torta de pan	Bandeja universal	3		250-275	15-20
Panecillos, dulces, frescos	Bandeja de horno	3		170-190	15-20
Panecillos frescos	Bandeja de horno	3		180-200	20-30
Carne					
Asado de cerdo sin corteza de tocino, p. ej. cuello, 1,5 kg	Recipiente abierto	2		180-190	120-140
Estofado de buey, 1,5 kg	Recipiente tapado	2		200-220	140-160
Asado de ternera, 1,5 kg	Recipiente abierto	2		170-180	110-130
Pescado					
Pescado, rehogado, entero 300 g, p. ej. trucha	Recipiente tapado	2		190-210	25-35

Plato	Accesorio / recipiente	Altura de inserción	Tipo calentam.	Temperatura en °C	Duración en minutos
Pescado, rehogado, entero 1,5 kg, p. ej. salmón	Recipiente tapado	2		190-210	45-55
Filete de pescado, natural, rehogado	Recipiente tapado	2		190-210	15-25

Presencia de acrilamida en alimentos

La acrilamida se produce especialmente en productos de cereales y patata preparados a temperaturas

elevadas, p.ej., patatas fritas, tostadas, panecillos, pan y repostería fina (galletas, pastas especiadas, galletas navideñas).

Consejos para reducir la formación de acrilamida al cocinar alimentos

Observaciones de carácter general	<ul style="list-style-type: none"> ■ Mantener el tiempo de cocción lo más reducido posible. ■ Hornear los alimentos hasta dorarlos, sin que queden demasiado oscuros. ■ Los alimentos de gran tamaño y grosor contienen una cantidad de acrilamida más reducida.
Hornear	<p>Con calor superior/inferior máx. 200 °C. Con aire caliente máx. 180 °C.</p>
Galletas	<p>Con calor superior/inferior máx. 190 °C. Con aire caliente máx. 170 °C. El huevo o la yema de huevo reducen la formación de acrilamida.</p>
Patatas fritas al horno	Distribuir una capa sobre la bandeja de manera uniforme. Hornear un mínimo de 400 g por bandeja para evitar que las patatas se sequen.

Cocción lenta

La cocción lenta es forma de cocer lentamente a baja temperatura. Es por ello que se llama también cocción a baja temperatura.

La cocción a baja temperatura resulta ideal para todo tipo de piezas de carne tierna (p.ej., de vaca, ternera, cerdo, cordero o ave) que deba quedar medio/poco hecha o "al punto". La carne queda muy jugosa, tierna y blanda.

La ventaja que ello tiene es que ofrece numerosas posibilidades para preparar menús, ya que la carne preparada con una cocción lenta se puede conservar caliente sin problemas. Durante la cocción no es necesario dar la vuelta a la carne. Mantener la puerta del aparato cerrada para conservar un clima de cocción uniforme.

Utilizar únicamente carne fresca e higiénica en perfectas condiciones y sin huesos. Quitarle los tendones y la grasa de forma meticulosa. Durante la cocción lenta, la grasa adquiere un sabor muy fuerte. También se puede utilizar carne especiada o adobada. No utilizar carne descongelada.

La carne puede cortarse inmediatamente después de la cocción lenta. No es necesario dejar reposar. Con el método especial de cocción lenta, la carne presenta un color rosáceo, sin embargo no está cruda ni poco hecha.

Nota: El funcionamiento diferido con hora de finalización no es posible con el tipo de calentamiento de cocción lenta.

Recipiente

Utilizar un recipiente llano, p. ej. una fuente de servir de porcelana o vidrio. Introducir dicho recipiente en el compartimento de cocción para precalentarlo.

Colocar el recipiente sin tapar sobre la parrilla siempre a la altura 2.

En el apartado "Consejos prácticos para la cocción lenta" se encuentra más información como anexo de la tabla de ajustes.

El aparato dispone del tipo de calentamiento Cocción lenta. Iniciar el funcionamiento solo cuando el compartimento de cocción está completamente frío. Dejar calentar bien el compartimento de cocción con el recipiente dentro durante 15 minutos aproximadamente.















En la placa independiente, dorar la carne a fuego muy fuerte y durante un buen rato por todos los lados, incluso por los extremos. Inmediatamente pasarla al recipiente precalentado. Colocar el recipiente con la carne en el compartimento de cocción de nuevo y cocer lentamente.

Ajustes recomendados

La temperatura de la cocción lenta y el tiempo de cocción dependerán del tamaño, espesor y calidad de la carne. Por este motivo se indican los rangos de ajuste.

Tipo calentam. utilizado:

■  Cocción lenta

Plato	Recipientes	Altura de inserción	Tipo calentamiento	Duración del sofrito en min.	Temperatura en °C	Duración en min.
Ave						
Pechuga de pato, poco hecha, 300 por unidad	Recipiente abierto	2		6-8	90*	45-60
Filete de pechuga de pollo, 200 g por unidad, bien hecho	Recipiente abierto	2		4	120*	45-60
Pechuga de pavo, sin hueso, 1 kg, bien hecha	Recipiente abierto	2		6-8	120*	110-130
Carne de cerdo						
Asado de solomillo de cerdo, 5-6 cm de grosor, 1,5 kg	Recipiente abierto	2		6-8	80*	130-180
Lomo de cerdo, entero	Recipiente abierto	2		4-6	80*	45-70
Carne de buey						
Asado de buey (cadera), 6-7 cm de grosor, 1,5 kg, bien hecho	Recipiente abierto	2		6-8	100*	150-180
Filete de buey, 1 kg	Recipiente abierto	2		4-6	80*	90-120
Roastbeef, 5-6 cm de grosor	Recipiente abierto	2		6-8	80*	120-180
Medallones de vacuno/filete de cadera, 4 cm de grosor	Recipiente abierto	2		4	80*	30-60
Carne de ternera						
Asado de ternera, 4-5 cm de grosor, 1,5 kg	Recipiente abierto	2		6-8	80*	80-140
Asado de ternera, 7-10 cm de grosor, 1,5 kg	Recipiente abierto	2		6-8	80*	140-200
Filete de ternera, entero, 800 g	Recipiente abierto	2		4-6	80*	70-120
Medallones de ternera, 4 cm de grosor	Recipiente abierto	2		4	80*	30-50
Carne de cordero						
Lomo de cordero, sin hueso, 200 g por unidad	Recipiente abierto	2		4	80*	30-45
Pierna de cordero sin hueso, medio hecha, 1 kg atada	Recipiente abierto	2		6-8	95*	120-180
* Precalentar						

Consejos prácticos para una cocción lenta

Cocción lenta de pechuga de pato.	Introducir la pechuga de pato fría en la sartén y sofreír en primer lugar el lado de la piel. Tras la cocción lenta, asar al grill entre 3 y 5 minutos hasta quedar crujiente.
La carne preparada con una cocción lenta no está tan caliente como la carne asada de forma normal.	Para evitar que la carne asada se enfríe rápidamente, calentar los platos y servir la salsa muy caliente.

Deshidratar

Con CircoTherm se consiguen excelentes resultados de deshidratación de alimentos. Con este tipo de conservación, los agentes aromáticos se concentran debido a la eliminación de agua.

Utilizar solo frutas, verduras y hierbas aromáticas de calidad, y lavarlas a fondo. Cubrir la parrilla con papel de hornear o apergaminado. Dejar que la fruta se escurra bien y secarla del todo.

Si es necesario, cortarla en partes iguales o en rodajas finas. Colocar la fruta sin pelar sobre el lado de la piel, quedando las superficies cortadas hacia arriba. Tener cuidado de no apilar ni la fruta ni las setas una encima de otra sobre la parrilla.

Rallar las verduras y escaldar a continuación. Dejar que las verduras escaldadas se escurran bien y distribuirlas uniformemente sobre la parrilla.

Secar las hierbas aromáticas con su tallo. Colocar las hierbas aromáticas de manera uniforme y ligeramente amontonadas en la parrilla.

Para deshidratar, utilizar las siguientes alturas de inserción:

- 1 parrilla: altura 3
- 2 parrillas: alturas 3+1

Dar la vuelta a las frutas y verduras de vez en cuando. Tras secarse, desprender las piezas deshidratadas inmediatamente del papel.

Ajustes recomendados

En la tabla figuran los ajustes para deshidratar diferentes alimentos. La temperatura y duración del proceso dependerá del tipo, grado de humedad, madurez y espesor de los alimentos a deshidratar. Cuanto más tiempo se dejen secar los alimentos deshidratados, mejor se conservarán. Cuanto más fino se corta, más rápido se llega al final del proceso y más aromáticos se conservan los alimentos deshidratados. Por este motivo se indican los rangos de ajuste.

Si se desea deshidratar otros alimentos, tomar como referencia los alimentos similares que figuran en la tabla.

Tipo calentam. utilizado:

-  Aire caliente CircoTherm

Frutas, verduras y hierbas aromáticas	Accesorios	Tipo de calentamiento	Temperatura en °C	Duración en horas
Fruta de pepita (aros de manzana, 3 mm de grosor, 200 g por parrilla)	1-2 parrillas		80	5-9
Fruta de hueso (ciruelas)	1-2 parrillas		80	8-10
Verdura de raíz (zanahorias), rallada, escaldada	1-2 parrillas		80	5-8
Champiñones en láminas	1-2 parrillas		60	6-9
Hierbas aromáticas, lavadas	1-2 parrillas		60	2-6

Elaborar conservas

El aparato permite elaborar conservas de fruta y verdura.

Advertencia – ¡Peligro de lesiones!

En el caso de alimentos mal conservados pueden estallar los tarros. Respetar las indicaciones de conservación.

Tarros

Solo se deben utilizar tarros de conserva limpios y que no estén dañados. Utilizar solo aros de goma limpios y en perfecto estado, que sean resistentes al calor. Comprobar antes las abrazaderas y los muelles.

En un proceso de conservación, utilizar solo tarros de conserva del mismo tamaño y llenos con el mismo alimento. En el compartimento de cocción se pueden cocer simultáneamente un máximo de seis tarros de 1/2, 1 o 1 1/2 litros. No utilizar tarros más grandes ni más altos. Las tapas podrían reventar.

No tocar los tarros mientras estén dentro del compartimento de cocción y en proceso de confitado.

Preparar la fruta y la verdura

Utilizar únicamente fruta y verdura en perfecto estado. Lavarla muy bien.

Pelar, deshuesar y trocear la fruta y la verdura en función del tipo y verter en tarros de conserva hasta aprox. 2 cm por debajo del borde.

Fruta

Llenar los tarros de conserva con la fruta y una solución de azúcar caliente sin espuma (aprox. 400 ml por cada tarro de 1 litro). Para un litro de agua:

- aprox. 250 g de azúcar para fruta dulce
- aprox. 500 g de azúcar para fruta ácida

Verduras

Llenar los tarros de conserva con la verdura y el agua hervida caliente.

Limpiar los bordes de los tarros; deben estar limpios. Colocar en cada tarro una goma elástica húmeda y una tapa. Cerrar los tarros con abrazaderas. Colocar los tarros en la bandeja universal de manera que no se toquen. Verter 500 ml de agua caliente (aprox. 80 °C) en la bandeja universal. Ajustar como se indica en la tabla.

Finalizar la conservación**Fruta**

Después de algún tiempo, empiezan a ascender burbujas a intervalos cortos. Apagar el aparato en cuanto empiecen a formarse burbujas en todos los tarros. Retirar los tarros del compartimento de cocción tras el tiempo de calor residual indicado.

Verduras

Después de algún tiempo, empiezan a ascender burbujas a intervalos cortos. En cuanto empiecen a formarse burbujas en todos los tarros, reducir la temperatura a 120 °C y dejar que continúen formándose burbujas en el compartimento de cocción cerrado como se indica en la tabla. Tras este tiempo, apagar el aparato y aprovechar el calor residual algunos minutos más como se indica en la tabla.

Tras la elaboración de las conservas, retirar los tarros del compartimento de cocción y colocarlos sobre un paño limpio. No colocar los tarros calientes sobre una





base fría ni húmeda, de lo contrario podrían romperse. Cubrir los tarros para protegerlos de corrientes de aire. No retirar las abrazaderas hasta que los tarros estén fríos.

Ajustes recomendados

Las indicaciones de tiempo de las tablas de ajustes son valores orientativos para elaborar conservas de fruta y verdura. Pueden variar en función de la temperatura ambiente, el número de tarros, la cantidad, el calor y la calidad del contenido de los tarros. Las indicaciones se refieren a tarros redondos de 1 litro. Antes de encender o apagar el aparato, asegurarse de que en el interior de los tarros se han formado burbujas. La formación de burbujas comienza tras 30-60 minutos aproximadamente.

Tipo calentam. utilizado:

-  Aire caliente CircoTherm

Confitar	Recipiente	Altura de inserción	Tipo de calentamiento	Temperatura en °C	Duración, min
Verduras, p.ej. zanahorias	Tarros de conserva de 1 litro	1		160-170	Hasta la aparición de burbujas:30-40
				120	Desde la aparición de burbujas30-40
				-	Calor residual: 30
Verduras, p. ej. pepinos	Tarros de conserva de 1 litro	1		160-170	Hasta la aparición de burbujas: 30-40
				-	Calor residual: 30
Fruta de hueso, p. ej. cerezas, ciruelas	Tarros de conserva de 1 litro	1		160-170	Hasta la aparición de burbujas:30-40
				-	Calor residual:35
Fruta de pepita, p. ej. manzanas, fresas	Tarros de conserva de 1 litro	1		160-170	Hasta la aparición de burbujas:30-40
				-	Calor residual: 25

Dejar levar la masa con el programa fermentación

Con el tipo de calentamiento Fermentar, la masa sube con mayor rapidez que a temperatura ambiente y no se reseca. Iniciar el funcionamiento solo cuando el compartimento de cocción está completamente frío.

Dejar levar la masa de levadura siempre dos veces. Observar la información de las tablas de ajustes para dejar reposar la masa de una pieza la primera vez y las piezas de masa cortada la segunda vez (primera fermentación y fermentación final).

Primera fermentación

Para la primera fermentación, verter 200 ml de agua sobre la base del compartimento de cocción.

¡Atención!**Daños en la superficie**

- Nunca verter agua en el compartimento de cocción caliente. La oscilación térmica puede provocar daños en el esmalte.
- No utilizar agua destilada. Utilizar únicamente agua del grifo.

Poner la masa en un cuenco resistente al calor y colocarlo sobre la parrilla. Ajustar como se indica en la tabla.

No abrir la puerta del aparato durante el proceso de fermentación, porque de lo contrario se pierde humedad. No cubrir la masa.

Durante el funcionamiento se forma condensación y se empaña el cristal de la puerta. Después de la fermentación, limpiar el compartimento de cocción. Disolver los restos de cal con un poco de vinagre y aclarar con agua limpia.

Fermentación final

Colocar la masa cortada en las piezas deseadas a la altura de inserción indicada en la tabla.

Si se desea precalentar el aparato, el proceso de fermentación final deberá tener lugar fuera del mismo en un lugar caliente.

Ajustes recomendados

La temperatura y la duración de la fermentación dependerán del tipo y cantidad de los ingredientes. Por

es Sometidos a un riguroso control en nuestro estudio de cocina

ello los datos indicados en la tabla son solo orientativos.

Tipo calentam. utilizado:

- ☰ Programa fermentación

Plato	Recipiente / accesorio	Altura de inserción	Tipo de calentamiento	Paso	Temperatura en °C	Duración, min
Masa de levadura, ligera	Cuenco	2	☰	Primera fermentación	35-40	25-30
	Bandeja de horno	2	☰	Fermentación final	35-40	10-20
Masa de levadura, pesada y grasa	Cuenco	2	☰	Primera fermentación	35-40	20-40
	Bandeja de horno	2	☰	Fermentación final	35-40	15-25

Descongelar

Para la descongelación de frutas, verduras y pasteles ultracongelados, utilizar el tipo de calentamiento CircoTherm. Descongelar las aves, la carne y el pescado preferiblemente en el frigorífico.

Para descongelar, utilizar las siguientes alturas de inserción:

- 1 parrilla: altura 2
- 2 parrillas: alturas 3+1

Ajustes recomendados

Los tiempos en la tabla son solo orientativos. Estos dependen de la calidad, temperatura de congelación (-18°C) y composición de los alimentos. Por lo tanto, se indican rangos de tiempo. Ajustar primero la configuración de tiempo más corta e ir aumentando el tiempo según sea necesario.

Consejo: Las piezas congeladas planas o en porciones se descongelan más rápidamente que las congeladas en bloque.

Extraer los alimentos congelados del envase y colocarlos en un recipiente apropiado sobre la parrilla.

Remover o dar la vuelta a los alimentos una o dos veces a mitad del proceso. Si las piezas son grandes, darles la vuelta varias veces. Dividir los alimentos o retirar del compartimento de cocción las piezas ya descongeladas.

Dejar reposar los alimentos descongelados de 10 a 30 minutos en el interior del aparato apagado para que la temperatura pueda estabilizarse.

Tipo calentam. utilizado:

- ☞ Aire caliente CircoTherm

Plato	Accesorios	Altura de inserción	Tipo de calentamiento	Temperatura en °C	Duración, min
Pan, panecillos					
Pan y panecillos en general	Bandeja de horno	2	☞	50	40-70
Pasteles					
Pasteles, jugosos	Bandeja de horno	2	☞	50	70-90
Pasteles, secos	Bandeja de horno	2	☞	60	60-75

Conservar caliente

Los platos cocinados se pueden conservar calientes mediante el tipo de calentamiento Calor superior/ inferior a 70 °C. De este modo se evita la condensación y la necesidad de limpiar el interior del horno.

No mantener los alimentos cocinados calientes durante más de dos horas. Tener en cuenta que algunos de los alimentos continúan cociendo durante el mantenimiento en caliente. Cubrir los alimentos en caso necesario.

Comidas normalizadas

Estas tablas han sido elaboradas para institutos de pruebas con el fin de facilitar los controles y pruebas del aparato.

Según EN 60350-1.

Hornear

Las pastas sobre bandejas o moldes que se han introducido en el horno al mismo tiempo no tienen por qué estar listas en el mismo momento.

Alturas de inserción para hornear en dos niveles:

- Bandeja universal: altura 3
Bandeja de horno: altura 1
- Moldes sobre la parrilla
Primera parrilla: altura 3
Segunda parrilla: altura 1

Alturas de inserción para hornear en tres niveles

- Bandeja de horno: altura 4
- Bandeja universal: altura 3
- Bandeja de horno: altura 1

Pastel de manzana cubierto

Pastel de manzana cubierto en un nivel: colocar los moldes desarmables oscuros uno al lado del otro.

Pastel de manzana cubierto en dos niveles: colocar los moldes desarmables uno en cada nivel sin que coincidan uno encima de otro.

Pasteles en moldes desarmables de hojalata: hornear con calor superior/ inferior en un nivel. Utilizar la bandeja universal en vez de la parrilla y colocar encima el molde desarmable.



Base para tarta















Base para tarta en dos niveles: colocar los moldes desarmables uno en cada nivel sin que coincidan uno encima de otro.

Notas

- Los valores de ajuste son válidos para la introducción de los alimentos con el interior del horno sin precalentar.
- Tener en cuenta las indicaciones de las tablas referidas al precalentamiento. Los valores de ajuste son válidos sin calentamiento rápido.
- Para la primera vez, hornear a la temperatura más baja de las indicadas.

Tipos calentam. utilizados:

-  Aire caliente CircoTherm
-  Calor superior/inferior
-  Programa pizza

Plato	Accesorios	Altura de inserción	Tipo calentam.	Temperatura en °C	Duración en minutos
Hornear					
Pastas de té	Bandeja de horno	3		140-150*	25-40
Pastas de té	Bandeja de horno	3		140-150*	25-40
Pastas de té, 2 niveles	Bandeja universal + bandeja de horno	3+1		140-150*	30-40
Pastas de té, 3 niveles	Bandejas de horno + bandeja universal	4+3+1		130-140*	35-55
Pastelitos	Bandeja de horno	3		160*	20-30
Pastelitos	Bandeja de horno	3		150*	25-35
Pastelitos, 2 niveles	Bandeja universal + bandeja de horno	3+1		150*	25-35
Pastelitos, 3 niveles	Bandejas de horno + bandeja universal	4+3+1		140*	35-45
Base para tarta	Molde desarmable Ø26 cm	2		160-170**	25-35
Base para tarta	Molde desarmable Ø26 cm	2		160-170**	30-40
Base para tarta, 2 niveles	Molde desarmable Ø26 cm	3+1		150-170**	30-50
Pastel de manzana cubierto	2 moldes hojalata negra Ø20 cm	2		170-180	60-80
Pastel de manzana cubierto	2 moldes hojalata negra Ø20 cm	2		180-200	60-80
Pastel de manzana cubierto, 2 niveles	2 moldes hojalata negra Ø20 cm	3+1		170-190	70-90
* Precalentar 5 min., no utilizar la función de calentamiento rápido					
** Precalentar, no utilizar la función de calentamiento rápido					

es Sometidos a un riguroso control en nuestro estudio de cocina

Asar al grill

Colocar debajo la bandeja universal. De este modo se recoge el líquido, mientras que el interior del horno se mantiene más limpio.

Tipo calentam. utilizado:

-  Grill superficie amplia

Plato	Accesorios	Altura de inserción	Tipo de calentamiento	Temperatura en °C	Duración, min
Asar al grill					
Dorar tostadas*	Parrilla	4		290	4-6
Hamburguesa de ternera, 12 unidades**	Parrilla	4		290	25-30
* no precalentar					
** dar la vuelta después de 2/3 del tiempo total					



A series of horizontal lines for writing, starting from the line below the pencil icon and extending to the bottom of the page.



REGISTER YOUR PRODUCT
ONLINE NEFF-HOME.COM



Constructa NEFF Vertriebs-GmbH |
Carl-Wery-Straße 34 | 81739 Munich | Germany

9001584500
001026
es