



Gőzpároló

[hu] Használati útmutató és telepítési útmutató

C15DR00.0

További információkat a Digitális felhasználói kézikönyvben talál.



Tartalomjegyzék

HASZNÁLATI ÚTMUTATÓ

1	Biztonság.....	2
2	Dologi károk elkerülése.....	4
3	Környezetvédelem és takarékoság.....	5
4	Ismerkedés.....	5
5	Tartozékok.....	7
6	Az első használat előtt.....	8
7	A kezelés alapjai.....	10
8	Időfunkciók.....	12
9	Gőzprogramok.....	13
10	Gyerekszár.....	15
11	Alapbeállítások.....	16
12	Tisztítás és ápolás.....	16
13	Zavarok elhárítása.....	21
14	Ártalmatlanítás.....	24
15	Így sikerülni fog.....	24
16	Vevőszolgálat.....	33
17	SZERELÉSI ÚTMUTATÓ.....	33
17.1	Általános összeszerelési előírások.....	33

1 Biztonság

Tartsa be a következő biztonsági előírásokat.

1.1 Általános útmutatások

- Gondosan olvassa el ezt az útmutatót.
- Órizza meg az útmutatót és a termékinformációkat a későbbi használat céljára, vagy az újabb tulajdonos számára.
- Ha szállítás közben megsérült a készülék, ne csatlakoztassa.

1.2 Rendeltetésszerű használat

Ez a készülék csak beépítésre készült. Vegye figyelembe a speciális szerelési útmutatót. A csatlakozódugó nélküli készüléket csak hivatalos engedéllyel rendelkező szakember csatlakoztathatja. Hibás csatlakoztatás miatt keletkezett károkra nem vonatkozik a garancia.

A készüléket csak a következőkre használja:

- ételek és italok készítésére.
- a háztartásban és az otthoni környezet zárt helyiségeiben.
- legfeljebb 2000 méter tengerszint feletti magasságig.

1.3 A használok körének korlátozása

Ezt a készüléket 8 év feletti gyermekek és csökkent testi, érzékszervi vagy mentális képességekkel, illetve kevés tapasztalattal és/vagy ismerettel rendelkező személyek is használhatják felügyelet mellett, vagy ha megtanították nekik a készülék biztonságos használatát és megértették a lehetséges veszélyeket. Gyermekek nem játszhatnak a készülékkel. A tisztítást és a felhasználói karbantartást gyermekek nem, ill. csak 15 év felett, kizárólag felügyelet mellett végezhetik. 8 évnél fiatalabb gyerekeket ne engedjen a készülék és a csatlakozóvezeték közelébe.

1.4 Biztonságos használat

Tartsa be ezeket az előírásokat gőzölős funkció használata közben.

A tartozékokat mindig megfelelő helyzetben tolja be a sütőtérbe.

→ "Tartozékok", Oldal 7

FIGYELMEZTETÉS – Égési sérülések veszélye!

Használat során a készülék felforrósodik (a megérinthető részei is).

- ▶ A készülék használata során legyen elővigyázatos és ne érintse meg annak fűtőelemeit.
- ▶ A 8 év alatti gyermekeket tartsa távol a készüléktől.
- ▶ A szellőzőnyílásokat soha ne érintse meg.

A tartozék vagy az edény nagyon forró.

- ▶ A forró edényt vagy tartozékot mindig fogókesztyűvel vegye ki a sütőtérből.

⚠ FIGYELMEZTETÉS – Forrázásveszély!

A hozzáférhető részek működés közben felforrósodnak.

- ▶ Soha ne érintse meg a forró részeket.
- ▶ Tartsa távol a gyermekeket.

A készülék ajtajának kinyitásakor forró gőz távozhat a készülékből. A gőz a hőmérséklettől függően nem látható.

- ▶ Nyitáskor ne álljon túl közel a készülékhez.
- ▶ Óvatosan nyissa ki a készülék ajtaját.
- ▶ Tartsa távol a gyerekeket.

A forró sütőtérben lévő vízből forró vízgőz képződhet.

- ▶ Soha ne öntsön vizet a forró párolótérbe.

A párologtatótálban a víz a kikapcsolás után még forró.

- ▶ A párologtatótálat soha ne közvetlenül a kikapcsolás után ürítse ki.
- ▶ A készüléket tisztítás előtt hagyja lehűlni.

A tartozék kivételekor a forró folyadék túlcsordulhat.

- ▶ A forró tartozékot csak sütőkesztyűvel, óvatosan vegye ki.

⚠ FIGYELMEZTETÉS – Sérülésveszély!

A készülék ajtajának összekarcolt üvege elpattanhat.

- ▶ A sütőajtó üvegének tisztításához ne használjon éles vagy dörzsölő hatású tisztítót vagy éles fémből készült kaparót, mert ezek megkarcolhatják a felületet.

⚠ FIGYELMEZTETÉS – Tűzveszély!

A gyúlékony anyagok gőzei lángra kaphatnak a sütőtér forró felületeitől (belobbanás). A készülék ajtaja kivágódhat. Forró gőzök és szúrólángok csaphatnak ki.

- ▶ Gyúlékony folyadékokat (pl. alkoholtartalmú italokat) ne töltsön a víztartályba.
- ▶ A víztartályba kizárólag vizet vagy általunk javasolt vízkőoldó oldatot töltsön.

⚠ FIGYELMEZTETÉS – Áramütés veszélye!

A szakszerűtlen javítás veszélyes.

- ▶ A készüléket csak szakképzett személyek javíthatják.
- ▶ A készülék javításához csak eredeti pótalkatrészeket szabad használni.
- ▶ Ha a készülék hálózati csatlakozóvezetéke megsérül, szakképzett személlyel kell kicseréltetni.

A hálózati csatlakozóvezeték sérült szigetelése veszélyes.

- ▶ A hálózati csatlakozóvezeték soha ne érintkezzen a készülék forró részeivel vagy hőforrásokkal.
- ▶ A hálózati csatlakozóvezeték soha ne érintkezzen hegyes és éles szélű tárgyakkal.
- ▶ A hálózati csatlakozóvezeték soha ne törje meg, ne nyomja össze, ne változtassa meg.

A behatoló nedvesség áramütést okozhat.

- ▶ A készülék tisztításához ne használjon magasnyomású vagy gőzsugaras tisztítógépet.

A sérült készülék és a sérült hálózati csatlakozóvezeték veszélyes.

- ▶ Soha ne használjon megsérült készüléket.
- ▶ Miközben a készüléket leválasztja az elektromos hálózatról, soha ne a hálózati csatlakozóvezeték húzza. Mindig a hálózati csatlakozóvezeték dugóját húzza.
- ▶ Ha a készülék vagy a hálózati csatlakozóvezeték megsérült, azonnal húzza ki a hálózati csatlakozóvezeték csatlakozódugóját, vagy kapcsolja le a biztosítékszékben lévő biztosítékot.

- ▶ Forduljon a vevőszolgálathoz. → *Oldal 33*

A lámpa cseréjekor a lámpafoglalat érintkezése feszültség alatt van.

- ▶ A lámpa cseréje előtt egy esetleges áramütés elkerülése érdekében bizonyosodjon meg arról, hogy a készülék ki van kapcsolva.
- ▶ Ezen kívül húzza ki a csatlakozódugót és kapcsolja ki a biztosítékot a biztosítékszékben.

⚠ FIGYELMEZTETÉS – Veszély: mágnesesség!

A kezelőfelület vagy a kezelőelemek állandó mágneseket tartalmaznak. Ezek befolyásolhatják az elektronikus implantátumok, pl. szívritmus-szabályozó vagy inzulinpumpa működését.

- ▶ Az elektronikus implantátumot viselő személyeknek legalább 10 cm-es távolságot kell tartani a kezelőfelülettől.

⚠ FIGYELMEZTETÉS – Fulladásveszély!

A gyermekek a csomagolóanyagokat a fejükre húzhatják vagy magukra tekerhetik, és megfulladhatnak.

- ▶ Gyermekektől tartsa távol a csomagolóanyagot.
- ▶ Ne engedje, hogy gyermekek játsszanak a csomagolóanyaggal.

A gyermekek az apró alkatrészeket belelegezhetik vagy lenyelhetik, és megfulladhatnak tőlük.

- ▶ Gyermekektől tartsa távol az apró alkatrészeket.
- ▶ Ne engedje, hogy gyermekek játsszanak az apró alkatrészekkel.

2 Dologi károk elkerülése

FIGYELEM!

A rozsdásodó edények korróziót okozhatnak a sütőtérben. A legkisebb rozsdafolt is a sütőtér korróziójához vezethet.

- ▶ Ne használjon rozsdafoltos edényt.

A lecsepegő folyadékok a sütőtér aljának szennyeződését okozzák.

- ▶ A lyukacsos párolóedényben történő gőzöléshez mindig helyezze az edény alá a sütőtepsit, az univerzális serpenyőt vagy a nemlyukacsos párolóedényt. Ez felfogja a lecsepegő folyadékot.

Ha vízkőmentesítő oldat kerül a kezelőpanelre vagy egyéb kényes felületre, akkor azok károsodnak.

- ▶ Azonnal mossa le a vízkőoldó oldatot vízzel.
- ▶ A víztartály károsodik, ha mosogatógépben tisztítja.
- ▶ Ne tisztítsa a víztartályt mosogatógépben.
- ▶ A víztartályt egy puha törlőruhával és szokványos tisztítószerrel tisztítsa.

A készüléktípustól függően a készülékajtó zárásakor összekarcolhatja az ajtólapot.

- ▶ A tartozékokat mindig tolja be ütközésig a sütőtérbe.

Ha ülő- vagy rakodófelületként használja a készülék ajtaját, akkor az károsodhat.

- ▶ Soha ne álljon, üljön, kapaszkodjon vagy támaszkodjon a készülék ajtajára.
- ▶ Ne tartson edényt vagy tartozékokat a készülék ajtaján.

Ha a tömítés erősen szennyezett, akkor használat közben a készülék ajtaja nem zár megfelelően. A szomszédos bútor-előlapok megsérülhetnek.

- ▶ Mindig tartsa tisztán a tömítést.
- ▶ Soha ne üzemeltesse a készüléket sérült tömítéssel vagy tömítés nélkül.

A nedvesség a sütőtérben hosszú távon korróziót eredményez.

- ▶ Használat után hagyja kiszáradni a sütőteret.
- ▶ Ne tároljon hosszabb ideig nedves élelmiszereket a zárt sütőtérben.
- ▶ Ne tároljon ételt a sütőtérben.

Az alumíniumfólia miatt tartós elszíneződések keletkezhetnek az ajtólapon.

- ▶ Az alufólia a sütőtérben nem érintkezhet az ajtólapal.

A szakszerűtlen ápolás a sütőtér korrózióját okozhatja.

- ▶ Vegye figyelembe az ápolásra és tisztításra vonatkozó tudnivalókat.
- ▶ A szennyeződést azonnal távolítsa el a sütőtérből, mielőtt kihűlt a készülék.

Ha a készüléket az ajtófogantyúnál fogva hordozza, akkor az letörhet. Az ajtófogantyú nem bírja el a készülék súlyát.

- ▶ A készüléket ne hordozza vagy tartsa az ajtófogantyúnál fogva.

A hőtorlasz károsítja a készüléket.

- ▶ Soha ne helyezzen tartozékokat, fóliát, sütőpapírt vagy edényt a sütőtér aljára.
- ▶ Soha ne bélelje ki a sütőtér alját semmilyen fóliával.
- ▶ Hagyja szabadon a sütőtér alját és a párologtatótálat.
- ▶ Az edényt mindig állítsa egy lyukacsos párolóedénybe.

A víztartályban lévő forró víz károsíthatja a gőzrendszert.

- ▶ Kizárólag hideg vizet töltsön a víztartályba.

3 Környezetvédelem és takarékoság

3.1 A csomagolási hulladék ártalmatlanítása

A felhasznált csomagolóanyagok környezetkímélők és újrahasznosíthatók.

- ▶ Az egyes összetevőket fajtánként szétválogatva ártalmatlanítsa.

3.2 Energiamegtakarítás

Ha megfogadja ezeket a tanácsokat, készüléke kevesebb áramot fogyaszt.

A készüléket csak akkor melegítse elő, ha ez szerepel a receptben vagy a beállítási javaslatoknál

→ *Oldal 24.*

- Ha nem melegíti elő a készüléket, akár 20%-os energiamegtakarítást is elérhet.

Működés közben lehetőleg ritkán nyissa ki a készülék ajtaját.

- A sütőtér hőmérséklete így állandó marad, és a készüléknek nem kell utánfűtenie.

Több szinten egyszerre főzze az ételeket. Először a leghosszabb főzési időt igénylő ételt tolja be a sütőtérbe.

- Ha egyidejűleg készíti az ételeket, lerövidül a szükséges időtartam.

Megjegyzés:

A készüléknek az alábbiakra van szüksége:

- bekapcsolt kijelzővel történő üzemeltetés esetén max. 1 W
- kikapcsolt kijelzővel történő üzemeltetés esetén max. 0,5 W

4 Ismerkedés

4.1 Kezelőelemek

A kezelőpanelen beállíthatja készülékének összes funkcióját, és információkat kaphat az üzemállapotról.

Megjegyzés: A készüléktípustól függően a kép részletei eltérhetnek, pl. a szín és a forma.

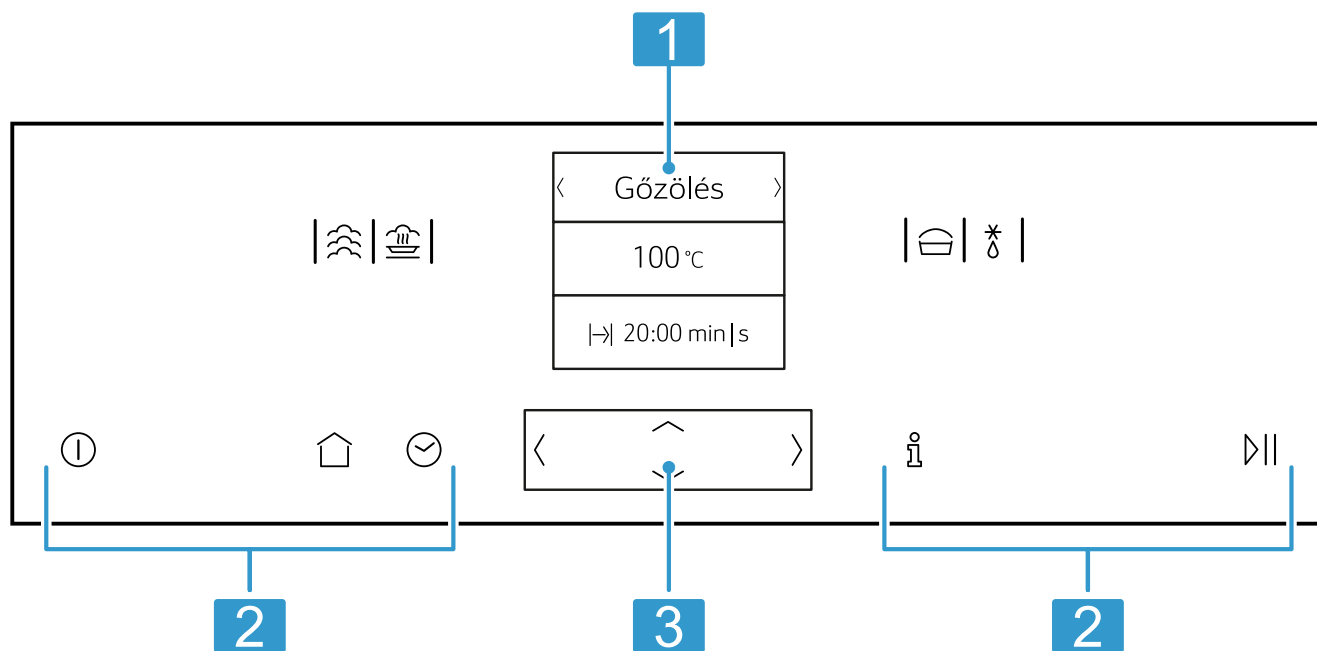



1	Kijelző
2	Érintőmezők
3	ShiftControl-kezelőelem

Érintőmezők





Az érintőmezők érintésérzékeny felületek. Egy-egy funkció kiválasztásához koppintson a megfelelő mezőre.

Szimbólum	Név	Leírás
ⓘ	Be/ki	A készülék bekapcsolása és kikapcsolása.
🏠	Főmenü	Üzemmodok és beállítások kiválasztása.
ⓘ	Információ	További információk megjelenítése. Aktuális hőmérséklet megjelenítése.

Szim-bólum	Név	Leírás
	Időfunkciók	Jelzőóra beállítása, időtartam beállítása vagy „Befejezési idő” késleltetett üzem beállítása.
	Gyermekzár	Gyermekzár bekapcsolása és kikapcsolása.
	Indítás/leállítás	Üzem mód elindítása, leállítása, illetve megszakítása.

ShiftControl-kezelőelem





A ShiftControl-kezelőelemmel léptethet a kijelző sorai között, illetve választhat beállításokat. Azon beállítások mellett, amelyeket módosíthat, jobb és bal oldalon nyíl jelenik meg.

Szimbólum	Leírás
	Léptetés balra a kijelzőn.
	Léptetés jobbra a kijelzőn.
	Léptetés felfelé a kijelzőn.
	Léptetés lefelé a kijelzőn.

4.3 Fűtési módok

Itt a fűtési módok áttekintését találja. Javaslatokat kaphat a fűtési módok használatához.

Ha kiválaszt egy fűtési módot, a készülék javasol hozzá egy megfelelő hőmérsékletet vagy fokozatot. Átveheti az értéket, vagy módosíthatja azokat a megadott területen.

Szimbólum	Név	Hőmérséklet	Használat
	Gőzölés	30-100 °C	A következők blansírozása és gőzölése: <ul style="list-style-type: none"> ■ Zöldségek ■ Hal ■ Köreték Gyümölcsle kinyerése
	Melegítés	80-100 °C	Egytáételekhez alkalmas. A gőzölős fűtési mód kíméletesen melegíti fel az ételt. A hozzáadott gőzzel az ételek nem száradnak ki.
	Főzés	30-50 °C	Kelt tésztákhoz alkalmas. A tészta gyorsabban kel meg, mint szobahőmérsékleten. A tészta felszíne nem szárad ki.
	Felolvasztás	30-60 °C	Zöldséghez és gyümölcshöz alkalmas. A gőzölős fűtési móddal a meleg kíméletesen jut át az ételbe. Az ételek nem száradnak ki és nem deformálódnak.

4.4 Kiegészítő információk megjelenítése





Ha az  elem világít, akkor megjeleníthet további információkat.

- ▶ Nyomja meg a  elemet.
- ✓ A kiegészítő információk csak néhány percre jelennek meg.

Megjegyzés: Ha nyomva tartja a gombokat, akkor gyorsan is végigfuttathatja a beállítási értékeket. Amikor elengedi a gombot, a gyors futtatás megáll.

4.2 Főmenü

Nyomja meg a  gombot a főmenü megnyitásához.

Szim-bólum	Név	Leírás
	Gőzölés	Gőzölős fűtési mód beállítása és elindítása. → <i>Oldal 11</i>
	Gőzprogramok	Ételek készítése gőzöléssel. → <i>Oldal 13</i>
	Alapbeállítások	Az alapbeállítások módosítása. → <i>Oldal 16</i>
	Vízkömentesítés	Vízkömentesítés → <i>Oldal 16.</i>

4.5 Sütőtér

A sütőtér funkciói leegyszerűsítik készüléke kezelését.

Sütőtér-világítás

Ha kinyitja az ajtót, bekapcsol a világítás a sütőtérben. Ha az ajtó 15 percnél tovább nyitva marad, a világítás megint kikapcsol.

A legtöbb üzemmódban a sütőtér-világítás bekapcsol, amint elindítja az üzemmódot. Amikor az üzem véget ér, a sütőtér világítása kikapcsol.

Az alapbeállításoknál megadhatja, hogy a sütőtér világítása ne kapcsoljon be működés közben. → *Oldal 16*

Ventilátor

A hűtőventilátor szükség szerint kapcsol be és ki. A meleg levegő az ajtó felett távozik.

FIGYELEM!

Ha letakarja a szellőzőréseket, az a készülék túlmelegedéséhez vezet.

► Ne fedje le a szellőzőréseket.

A hűtőventilátor meghatározott ideig még működik, hogy a működést követően a sütőtér gyorsabban lehűljön.

Az alapbeállításoknál módosíthatja, hogy a hűtőventilátor milyen hosszán működjön tovább. → *Oldal 16*

Betolási magasság

A fokozatokat alulról felfelé számozzuk.

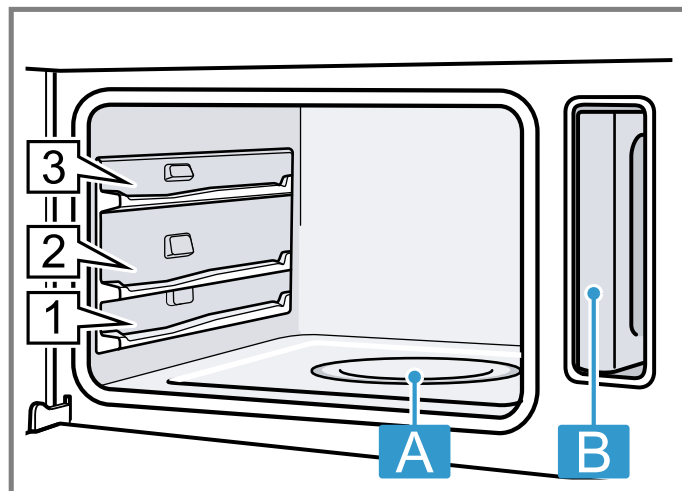

A Párolgató tégely

B Vízartály a tartály rekeszében

4.6 A készülék ajtaja

Ha folyamatban lévő üzem közben kinyitja a készülék ajtaját, az üzemmód szünetel. Ha becsukja a készülék ajtaját, az üzemmód automatikusan folytatódik.

Tipp: Ha kinyitja a készülék ajtaját, akkor bizonyos fűtési módok esetén az üzem folytatódik.

5 Tartozékok

Eredeti tartozékokat használjon. Azok a készülékhez készültek.

Megjegyzés: Hő hatására a tartozékok deformálódhatnak. A deformálódás nem befolyásolja a működésüket. A tartozékok lehűlésük után visszanyerik eredeti alakjukat.

Készüléktípustól függően a mellékelt tartozék eltérő lehet.

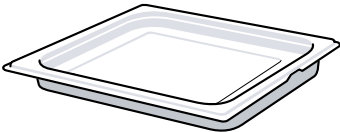
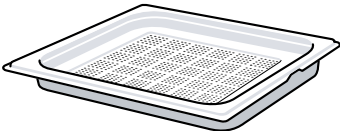
Tartozékok	Tulajdonságok	Használat
Párolóedény, nem lyukacsos, L méret		<ul style="list-style-type: none"> ▪ Rizs, hüvelyesek vagy gabona főzése ▪ Lecsepegő folyadék felfogására, pl. gőzölésnél
Párolóedény, lyukacsos, L méret		<ul style="list-style-type: none"> ▪ Egész hal vagy nagyobb mennyiségű zöldség gőzölése ▪ Gyümölcsle kinyeréséhez nagyobb mennyiségű gyümölcsből

5.1 Beakasztás

A beakasztás megakadályozza, hogy a tartozék kibillenjen, amikor kihúzza.

A tartozékokat akár félig is kihúzhatja, amíg bepattannak. A billenés elleni védelem csak akkor működik, ha megfelelően betolja a tartozékot a sütőtérbe.

5.2 A párolóedény betolása

FIGYELEM!

A hőtorlasz károsítja a készüléket.

- ▶ Soha ne helyezzen tartozékot, fóliát, sütőpapírt vagy edényt a sütőtér aljára.
- ▶ Soha ne bélelje ki a sütőtér alját semmilyen fóliával.
- ▶ Hagyja szabadon a sütőtér alját és a párolótartót.
- ▶ Az edényt mindig állítsa egy lyukacsos párolóedénybe.

1. A párolóedényt úgy fordítsa, hogy a reteszelőnyelv  hátul legyen és felfelé mutasson.

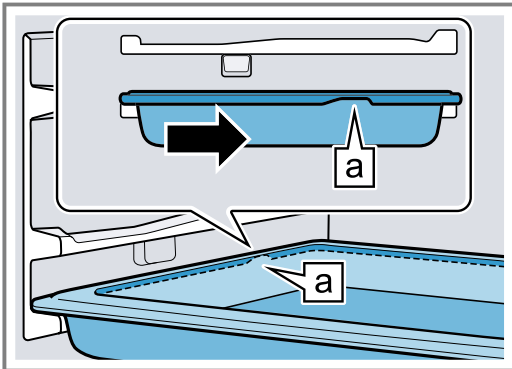

2. A párolóedényt ne tolja túl a mélyedésen .

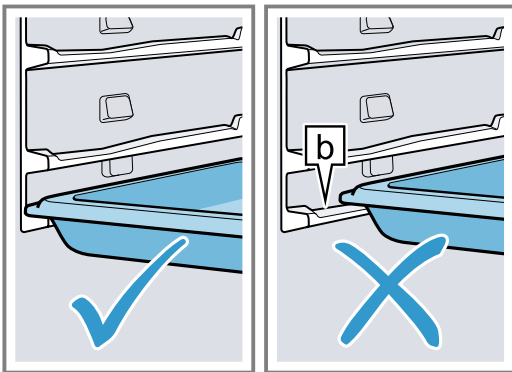

3. A párolóedényt középen fogja meg és tolja be.

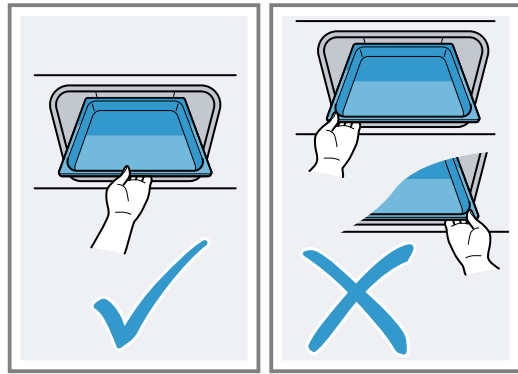

5.3 Egyéb tartozékok

Egyéb tartozékokat a vevőszolgálatnál, a szakkereskedésekben vagy az interneten vásárolhat.

Készülékéhez átfogó kínálatot talál a prospektusainkban vagy az interneten:

www.neff-international.com

A tartozékok készülékspecifikusak. Vásárláskor mindig pontosan adja meg készüléke azonosítószámát (E-Nr.). Az online shopban vagy a vevőszolgálatnál megtudhatja, hogy melyik tartozék áll rendelkezésre az Ön készülékéhez.

6 Az első használat előtt

Végezze el az első üzembe helyezéshez szükséges beállításokat. Tisztítsa meg a készüléket és a tartozékokat.

6.1 Vízkeménységi tartomány

Az első üzembe helyezés előtt vízszolgáltatójánál tájékozódjon csapvize vízkeménységéről. Ahhoz, hogy a készülék megbízhatóan emlékeztessen a küszöbön álló vízkömentesítésre, helyesen kell beállítania a vízkeménységi tartományt.

FIGYELEM!

Ha nem megfelelő a vízkeménység beállítása, akkor a készülék nem tudja időben elkezdeni a vízkömentesítést.

- ▶ Állítsa be megfelelően a vízkeménységet.

Készülék károsodása nem megfelelő folyadékok használata miatt.

- ▶ Ne használjon desztillált vizet, magas klórtartalmú csapvizet (> 40 mg/l) vagy más folyadékot.
- ▶ Kizárólag friss, hideg csapvizet, lágyított vizet vagy szén-savmentes ásványvizet használjon.

Megjegyzések

- Ha ásványvizet használ, állítsa be a „nagyon kemény” vízkeménységi tartományt. Kizárólag szén-savmentes ásványvizet használjon.
- Ha a vezetékes víz nagyon kemény, akkor lágyított víz használatát ajánljuk. Ha kizárólag lágyított vizet használ, állítsa be a „lágyított” vízkeménységi tartományt.

Beállítás	Vízkeménység mmol/l-ben	Német keménységi fok °dH	Francia keménységi fok °fH
0 (lágyított)	-	-	-
1 (lágy)	1,5-ig	8,4-ig	15-ig
2 (közepes)	1,5-2,5	8,4-14	15-25
3 (kemény)	2,5-3,8	14-21,3	25-38
4 (nagyon kemény)	3,8 felett	21,3 felett	38 felett

6.2 Az első üzembe helyezés

Az elektromos hálózatra való csatlakoztatás vagy egy hosszabb áramszünet után megjelennek a készülék első üzembe helyezéséhez szükséges beállítások.

Megjegyzés: Ezeket a beállításokat bármikor megváltoztathatja az alapbeállításokban.

→ "A kezelés alapjai", Oldal 10

Nyelv beállítása

1. A \sim gombbal lépjen a legelső sorba.
2. A \langle vagy a \rangle gombbal válassza ki a kívánt nyelvet.
3. A \wedge gombbal lépjen vissza a "Nyelv" beállításhoz.
4. A \rangle gombbal válassza ki a következő beállítást.

A pontos idő beállítása

1. A \sim gombbal lépjen a következő sorba.
2. A \langle vagy a \rangle gombbal állítsa be a pontos időt.
3. Nyomja meg a \wedge elemet.
4. A \rangle gombbal válassza ki a következő beállítást.

Dátum beállítása

1. A \sim gombbal lépjen a következő sorba.
2. A \langle vagy a \rangle gombbal állítsa be az aktuális napot.
3. A \wedge gombbal lépjen vissza a "Nap" beállításhoz.
4. A \rangle gombbal válassza ki a következő beállítást.
5. A \sim gombbal lépjen a következő sorba.
6. A \langle vagy a \rangle gombbal állítsa be az aktuális hónapot.
7. A \wedge gombbal lépjen vissza a "Hónap" beállításhoz.
8. A \rangle gombbal válassza ki a következő beállítást.
9. A \sim gombbal lépjen a következő sorba.
10. A \langle vagy a \rangle gombbal állítsa be az aktuális évet.
11. A \wedge gombbal lépjen vissza az "Év" beállításhoz.
12. A \rangle gombbal válassza ki a következő beállítást.

Vízkeménység beállítása

1. A \sim gombbal lépjen a legelső sorba.
2. A \langle vagy a \rangle gombbal állítsa be a vízkeménységi tartományt.
3. A \wedge gombbal lépjen vissza a "Vízkeménység" beállításhoz.
4. Nyomja meg a \rangle elemet.
- ✓ Sikeresen mentette a vízkeménységi tartományt.
- ✓ Az első üzembe helyezés befejeződött.

6.3 A készülék kalibrálása

A víz forrási hőmérséklete a légnyomástól függ. Kalibrálásakor a készülék a használat helyén uralkodó nyomásviszonyoknak megfelelően áll be. A kalibrálás során sok gőz keletkezhet.

A kalibrálás végrehajtása

Megjegyzések

- A kalibrálás időtartama alatt a ne nyissa ki a készülék ajtaját. Másként a kalibrálás megszakad.
- Ha költözés után egy új helyen állítja fel a készüléket, állítsa vissza gyári értékre az alapbeállításokat. Ismétlje meg az első üzembe helyezést és a kalibrálást.
- A készülék a kalibrálási beállításokat áramszünet és a hálózatról történő leválasztás esetén is elmenti. Ilyen esetben nem kell újrakalibrálni.

Követelmény: A sütőtér hideg vagy szobahőmérsékletű.

1. A sütőtérből távolítsa el a tartozékokat és a csomagolás maradványait, például a sztiropor golyócskákat.
2. Törölje le a sütőtér sima felületeit puha, nedves törölkendővel.
3. A $\textcircled{1}$ gombbal kapcsolja be a készüléket.
4. Töltse fel a víztartályt.
→ "Töltse fel a víztartályt", Oldal 10
5. Állítsa be a következő fűtési módot, hőmérsékletet és időtartamot.
→ "Fűtési mód és hőmérséklet beállítása", Oldal 11

Beállítás	Érték
Fűtési mód	Gőzölés ☁
Hőmérséklet	100 °C
Időtartam	20 perc

6. Kapcsolja ki a készüléket a $\textcircled{1}$ gombbal.
7. Várja meg, amíg a sütőtér lehűl.

6.4 Sütőtér tisztítása

Követelmény: A sütőtér hideg vagy szobahőmérsékletű.

1. A sima felületeket mosogatószeres vízzel és mosogatóruhával tisztítsa meg.
2. Úrítse ki és szárítsa ki a víztartályt.
3. Szárítsa ki a sütőteret.

6.5 Tartozékok tisztítása

- ▶ A tartozékokat alaposan tisztítsa meg mosogatószeres vízzel és mosogatóruhával vagy puha kefével.

7 A kezelés alapjai

7.1 A készülék bekapcsolása

- ▶ Kapcsolja be a készüléket a  gombbal.

Megjegyzések

- Az alapbeállításoknál megadhatja, hogy a készülék bekapcsolásakor a főmenü vagy a fűtési módok jelenjenek-e meg.
→ "Alapbeállítások", Oldal 16
- Ha a készüléket hosszabb ideig nem használja, akkor az automatikusan kikapcsol.

7.2 A készülék kikapcsolása

- ▶ Kapcsolja ki a készüléket a  gombbal.

Megjegyzések

- A sütőtér hőmérsékletétől függően a kijelzőn megjelenik a pontos idő vagy a maradékhő-kijelzés.
→ "Maradékhő-kijelző", Oldal 10
- A sütőtér hőmérsékletétől függően a hűtőventilátor tovább működik, amíg a sütőtér le nem hűlt.
→ "Ventilátor", Oldal 7

7.3 Maradékhő-kijelző

A készülék kikapcsolása után a kijelző a sütőtérben lévő maradékhőt mutatja.

Kijelző	Jelentés
-h-	Maradékhő (60 °C és 100 °C közötti)

7.4 Töltse fel a víztartályt

A víztartály a sütőtér mellett található. Mielőtt elindítana egy gőzzel működő üzemmódot, töltsön vizet a víztartályba.

FIGYELMEZTETÉS – Forrázásveszély!

A készülék ajtajának kinyitásakor forró gőz távozhat a készülékből. A gőz a hőmérséklettől függően nem látható.

- ▶ Nyitáskor ne álljon túl közel a készülékhez.
 - ▶ Óvatosan nyissa ki a készülék ajtaját.
 - ▶ Tartsa távol a gyerekeket.
- A párologtatótálban a víz a kikapcsolás után még forró.
- ▶ A párologtatótál soha ne közvetlenül a kikapcsolás után ürítse ki.
 - ▶ A készüléket tisztítás előtt hagyja lehűlni.
- A készülék ajtajának nyitásakor forró víz futhat ki a készülékből.
- ▶ Nyitáskor ne álljon túl közel a készülékhez.
 - ▶ Óvatosan nyissa ki a készülék ajtaját.
 - ▶ Tartsa távol a gyerekeket.
 - ▶ Ha a párologtató tégelyből kifut a víz, ne töltsön vizet a víztartályba.

FIGYELEM!

Készülék károsodása nem megfelelő folyadékok használata miatt.

- ▶ Ne használjon desztillált vizet, magas klórtartalmú csapvizet (> 40 mg/l) vagy más folyadékot.
- ▶ Kizárólag friss, hideg csapvizet, lágyított vizet vagy szénsavmentes ásványvizet használjon.

Követelmény: A vízkeménységi tartomány megfelelően van beállítva. → Oldal 8

1. Nyissa ki a készülékajtót.
2. Vegye ki a víztartályt a készülékből.

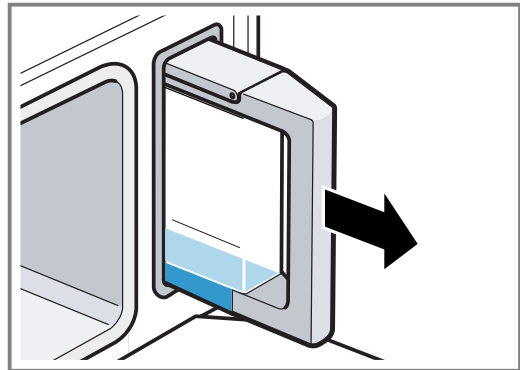

3. Töltse fel a víztartályt hideg vízzel a **max** jelölésig.

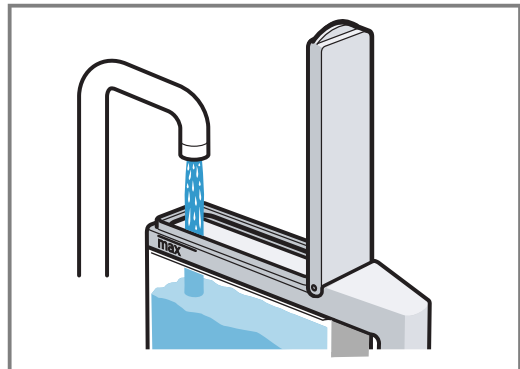

4. Csukja be a tartály fedelét.
5. Helyezze be a feltöltött víztartályt a készülékbe.

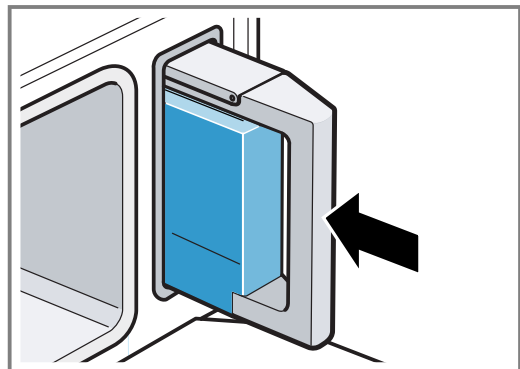

6. Ellenőrizze, hogy a víztartály megfelelően helyezkedik-e el a készülékben.

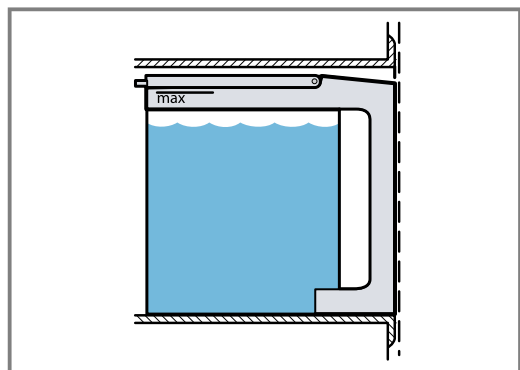

7. Csukja be a készülék ajtaját.

7.5 Vízartály utántöltése

Ha a vízartály üzem közben kiürül, az üzemmód megszakad.

1. Óvatosan nyissa ki a készülék ajtaját.
2. Vegye ki a vízartályt a készülékből.
3. Töltse meg vízzel a vízartályt.
4. Helyezze be a feltöltött vízartályt a készülékbe.
5. Csukja be a készülék ajtaját.
6. Az üzem folytatásához nyomja meg a \triangleright gombot.

7.6 Fűtési mód és hőmérséklet beállítása

A készülék bekapcsolásakor megjelenik egy ajánlott fűtési mód és hőmérséklet. Ezt a beállítást közvetlenül elindíthatja a \triangleright gombbal. A többi beállításhoz módosítsa az értékeket.

Követelmény: A vízartály megfelelő mennyiségű vízzel van feltöltve.

1. Kapcsolja be a készüléket a $\textcircled{1}$ gombbal.
 - ✓ Megjelennek a fűtési módok.
2. A \langle vagy a \rangle gombbal válassza ki a fűtési módot.
3. A \sim gombbal lépjen a következő sorba.
4. A \langle vagy a \rangle gombbal válassza ki a hőmérsékletet.
5. Nyomja meg a \triangleright elemet.
 - ✓ Az üzemmód elindul.

Megjegyzés: Ha a készülék indításakor közvetlenül a főmenübe \square kíván lépni, akkor módosítsa a "Kezdő üzemmód" alapbeállítást.

→ "Alapbeállítások", Oldal 16

7.7 „Töltse fel a vízartályt” üzenet

Ha beállít egy fűtési módot, és a vízartály még csak félig van tele, akkor a készülék megjeleníti a "Töltse fel a vízartályt" üzenetet.

Ha a vízartályban lévő víz elegendő a sütéshez, indítsa el az üzemet.

Ha a vízartályban lévő víz nem elegendő a sütéshez, töltse fel a vízartályt.

→ "Töltse fel a vízartályt", Oldal 10

7.8 Felfűtés-ellenőrzés

Ha elindít egy fűtési módot, a kijelzőn megjelenik a felfűtés-ellenőrzés. A felfűtés-ellenőrzés a hőmérséklet emelkedését mutatja a sütőtérben.

Megjegyzés: Ha a Gőzölés ☁ fűtési mód van beállítva, akkor nem jelenik meg a felfűtés-ellenőrzés.

7.9 Aktuális hőmérséklet megjelenítése

Felfűtés közben megjelenítheti az aktuális hőmérsékletet.

- ▶ Nyomja meg a Ⓜ elemet.

7.10 Készülék üzemelésének szüneteltetése

Követelmény: A készülék üzemel.

- ▶ Nyomja meg a \triangleright elemet.

Megjegyzés: Ha üzem közben kinyitja a készülék ajtaját, akkor a készülék leáll. Ha becsukja a készülék ajtaját, az üzem újraindul.

7.11 Készülék üzemelésének módosítása

1. Szakítsa meg az üzemmódot a \triangleright gomb megnyomásával.
 - ✓ Az üzemmód szüneteltetése vagy megszakítása után tovább működhet a hűtőventilátor.
2. A \sim vagy a \wedge gombbal lépjen a módosítani kívánt beállítás sorába.
3. A beállítás módosításához nyomja meg a \langle vagy a \rangle gombot.
4. Indítsa el a módosított üzemmódot a \triangleright gomb megnyomásával.

7.12 A működés megszakítása

Megjegyzés: A vízkőmentesítést nem szakíthatja meg.

- ▶ Tartsa lenyomva a \triangleright gombot, amíg a készülék működése megszakad.
- ✓ Az üzemmód szüneteltetése vagy megszakítása után tovább működhet a hűtőventilátor.

7.13 Minden gőzölős üzemmód után

Minden üzem után nedvesség és szennyeződések maradnak a sütőtérben. Minden üzemmód után szárítsa ki és tisztítsa ki a sütőteret. Ürítse ki a vízartályt is.

Minden gőzölős üzemmód után

1. Szárítsa ki a sütőteret.
 - "Párolótér szárítása", Oldal 17
2. Ürítse ki a vízartályt.
 - "Vízartály kiürítése", Oldal 18

8 Időfunkciók

A készülék különféle időfunkciókkal rendelkezik, amelyekkel vezérelheti a működést.

8.1 Az időfunkciók áttekintése

Egy üzemmódnál beállíthatja annak időtartamát és befejezését is. A jelzőóra az üzemtől függetlenül beállítható.

Időfunkció	Használat
Jelzőóra	A jelzőórát a működéstől függetlenül beállíthatja. Ez nincs hatással a készülékre.
Időtartam	Ha beállít egy időtartamot az üzemhez, akkor a készülék az időtartam lejártá után automatikusan befejezi a melegítést.
Befejezés	Időtartamként beállíthatja azt az időpontot, amikor az üzem befejeződik. A készülék automatikusan elindul úgy, hogy az üzem a kívánt időben befejeződjön.

Megjegyzés: Ha semmit nem állít be, akkor az időfunkciók néhány másodperc elteltével automatikusan eltűnnek. Ha már beállított egy időtartamot, a készülék megjegyzi azt.

8.2 A jelzőóra beállítása

A jelzőórát bekapcsolt és kikapcsolt készüléken is beállíthatja.

1. Nyomja meg a elemet.
2. A gombbal válassza ki a jelzőórán beállított időt.
 - Ha a készülék be van kapcsolva, először a gombbal lépjen a "Jelzőóra" lehetőséghez, majd a gombbal válassza ki a jelzési időt.
3. Az gombbal indítsa el a jelzőórát.
 - ✓ A kijelzőn megjelenik a következő: . A jelzőórán beállított idő lefut.
 - ✓ Ha a jelzési idő letelt, hangjelzés hallatszik.
4. Nyomja meg a gombot a hangjelzés kikapcsolásához.

Jelzési idő módosítása

Bármikor módosíthatja a jelzési időt.

1. Nyomja meg a elemet.
2. A vagy a gombbal módosítsa a jelzési időt.
 - ✓ A készülék átveszi a beállítást.

Jelzési idő megszakítása

Bármikor megszakíthatja a jelzési időt.

1. Nyomja meg a elemet.
2. A használatával állítsa be a jelzési időt "00:00" értékre.
 - ✓ A jelzőórán beállított idő törlődik.

8.3 Időtartam beállítása

A beállított idő letelte után a készülék automatikusan kikapcsol. Az időtartamot csak egy fűtési móddal kombinálva állíthatja be.

Követelmény: Egy fűtési mód és a hőmérséklet van beállítva.

1. Nyomja meg a elemet.
2. Válassza ki a javasolt értéket.

Gomb	Javasolt érték
	10 perc
	30 perc

3. A vagy a gombbal válassza ki az időtartamot.
4. A szimbólummal indítsa el az időtartamot.
 - ✓ A kijelzőn megjelenik az időtartam. Az időtartam lefut.
 - ✓ Ha az időtartam letelt, egy hangjelzés hallható.
5. Nyomja meg a gombot a hangjelzés kikapcsolásához.

Megjegyzések

- Ha a Gőzölés fűtési módot indítja el, akkor ez az időtartam a beállított hőmérséklet elérése után kezd el lefutni.
- Ha gőzölés közben kinyitja a készülék ajtaját, az üzemmód leáll. Ha becsukja a készülék ajtaját, a készülék először felmelegszik a beállított hőmérsékletre, mielőtt az időtartam folytatódna.

Időtartam módosítása

Az időtartamot bármikor módosíthatja.

1. Nyomja meg a elemet.
2. Módosítsa az időtartamot a vagy a gombbal.
 - ✓ A készülék átveszi a beállítást.

Időtartam megszakítása

Bármikor megszakíthatja az időtartamot.

1. Nyomja meg a elemet.
2. Állítsa be a "00:00" időtartamot a gombbal.
 - ✓ Az időtartam törlődik.
3. Az üzem időtartam nélküli folytatásához nyomja meg az elemet.

8.4 Befejezési idő késleltetett üzem beállítása

Legfeljebb 23 órával és 59 perccel eltolhatja azt az időpontot, amikor az időtartam befejeződik.

Megjegyzések

- A jó sütési eredmény eléréséhez ne tolja el a befejezést azután, hogy már elindult az üzem.
- Ne hagyja túl sokáig a sütőtérben az ételeket, hogy azok ne égjenek oda.

Követelmény: A beállított üzemmód nincs elindítva.

1. Tolja be az ételeket a sütőtérbe, és csukja be a készülék ajtaját. Használjon alkalmas tartozékokat.
2. Nyomja meg a elemet.
3. Állítsa be az időtartamot a gombbal.
4. A gombbal lépjen a "Befejezési idő" lehetőség-re.

5. Állítsa be a befejezési időpontot a \rangle gombbal.
6. A \gg szimbólummal indítsa el az üzemmódot.
- ✓ A kijelzőn megjelenik a kezdési idő. A készülék várakozik.
- ✓ Amikor eléri a kiszámított kezdési időt, a készülék melegíteni kezd, és az időtartam letelte követhető.
- ✓ Ha az időtartam letelt, egy hangjelzés hallható. A kijelzőn a nulla időtartam látható.
7. Nyomja meg a \odot gombot a hangjelzés kikapcsolásához.

„Befejezési idő” késleltetett üzem módosítása

A jó sütési eredmény érdekében csak addig módosíthatja a beállított befejezést, amíg az üzem el nem indul és az időtartam le nem telik.

1. Nyomja meg a \odot elemet.
2. Válassza ki a "Befejezési idő" \rightarrow elemet a \sim gombbal.
3. Módosítsa a befejezés időpontját a \langle vagy a \rangle gombbal.
- ✓ A készülék átveszi a beállítást.

„Befejezési idő” késleltetett üzem megszakítása

1. Nyomja meg a \odot elemet.
2. A \langle gombbal állítsa vissza a befejezési időt.
- ✓ A befejezés időpontja egyenlő az aktuális pontos idővel plusz a beállított időtartammal.
- ✓ Az üzemmód a beállított időtartammal elindul.

9 Gőzprogramok

A programokkal egészen egyszerűen készíthet el ételeket. A program átveszi az optimális beállítást.

9.1 Program kiválasztása

FIGYELMEZTETÉS – Forrázásveszély!

A készülék ajtajának kinyitásakor forró gőz távozhat a készülékből. A gőz a hőmérséklettől függően nem látható.

- ▶ Nyitáskor ne álljon túl közel a készülékhez.
- ▶ Óvatosan nyissa ki a készülék ajtaját.
- ▶ Tartsa távol a gyerekeket.

1. Nyomja meg a \square elemet.
2. A \langle vagy \rangle gombbal válassza ki a "Gőzprogramok" \Rightarrow lehetőséget.
3. A \sim gombbal lépjen a következő sorba.
4. A \langle vagy a \rangle gombbal válassza ki a gőzprogramot.
5. A \sim gombbal lépjen a következő sorba.
6. A \gg gombbal indítsa el a gőzprogramot.
- ✓ A készülék melegíteni kezd, és az időtartam letelte követhető.
- ✓ A megjelenített főzési időtartam az első percekben módosulhat, mivel a felfűtés ideje többek között a hozzávalók és a víz hőmérsékletétől is függ.
- ✓ Ha a beállított időtartam letelt, egy hangjelzés hallható, és a készülék melegíteni kezd.
7. Ha az időtartam letelt:
 - Nyomja meg a \odot gombot a hangjelzés kikapcsolásához.
 - Egyes ételeket szükség esetén utánsüthet. \rightarrow "Ételek utánsütése", Oldal 13

- Ha az étel elkészült, kapcsolja ki a készüléket a \odot gombbal.

9.2 Ételek utánsütése

Egyes ételeknél az időtartam letelte után utánsütheti az ételt. Az utánsütést tetszés szerinti gyakorisággal alkalmazhatja.

1. Az "Utánsütés" kiválasztásához nyomja meg a \sim gombot.
- ✓ A kijelzőn megjelenik egy időtartam.
2. Szükség esetén módosítsa az időtartamot a \langle vagy a \rangle gombbal.
3. A \gg szimbólummal indítsa el az üzemmódot.
- ✓ A készülék melegíteni kezd, és az időtartam letelte követhető.
- ✓ Ha az időtartam letelt, egy hangjelzés hallható. A készülék nem fűt tovább. Ismét megjelenik az utánsütési üzenet.
4. Ha az időtartam letelt:
 - Nyomja meg a \odot gombot a hangjelzés kikapcsolásához.
 - Ha ismét szeretné utánsütni az ételt, nyomja meg a \gg gombot.
 - Ha az étel elkészült, kapcsolja ki a készüléket a \odot gombbal.

9.3 A működés megszakítása

- ▶ Az összes beállítás törléséhez tartsa lenyomva a \gg gombot.
- ✓ Az üzemmód megszakad. Újra elvégezheti a beállítást.

9.4 Gőzprogramok áttekintése

Vegye figyelembe az ételekre vonatkozó útmutatásokat.

Étel	Súly / mennyiség	Edény / Tartozék	Betolási magasság
Karfiolrözsza gőzölése	azonos méretű karfiolvirágok	lyukacsos + nem lyukacsos gőzölő edény	2 + 1
Brokkolirözsza gőzölése	azonos méretű karfiolvirágok	lyukacsos + nem lyukacsos gőzölő edény	2 + 1

Étel	Súly / mennyiség	Edény / Tartozék	Betolási magasság
Zöldbab gőzölése	-	lyukacsos + nem lyukacsos gőzölő edény	2 + 1
Szeletelt sárgarépa gőzölése	kb. 3 mm vastag szeletek	lyukacsos + nem lyukacsos gőzölő edény	2 + 1
Fagyasztott vegyes zöldség (blansírozott) gőzölése	-	lyukacsos + nem lyukacsos gőzölő edény	2 + 1
Héjában főtt burgonya	közepes nagyságú, Ø 4–5cm	lyukacsos + nem lyukacsos gőzölő edény	2 + 1
Basmati-rizs	max. 0,75 kg	nem lyukacsos párolóedény	2
Hántolatlan rizs	max. 0,75 kg	nem lyukacsos párolóedény	2
Kuszkusz	max. 0,75 kg	nem lyukacsos párolóedény	2
Étkezési lencse	max. 0,55 kg	nem lyukacsos párolóedény	2
Párolt köretek melegítése		nem lyukacsos párolóedény	2
Friss csirkemell gőzölése	összsúly 0,2–05 kg	lyukacsos + nem lyukacsos gőzölő edény	2 + 1
Friss halfilé gőzölése	max. 2,5 cm vastag	lyukacsos + nem lyukacsos gőzölő edény	2 + 1
Friss egész hal gőzölése	0,3–2 kg	lyukacsos + nem lyukacsos gőzölő edény	2 + 1
Joghurt készítése üvegekben	-	Üvegek + nem lyukacsos párolóedény	2
Tejberizs készítése	-	nem lyukacsos párolóedény	2
Gyümölcskompót készítése	-	nem lyukacsos párolóedény	2
Üvegek fertőtlenítése		nem lyukacsos párolóedény	2
Lágytojás készítése	Tojás, M méret, max. 1 kg	lyukacsos + nem lyukacsos gőzölő edény	2 + 1
Kemény tojás készítése	Tojás, M méret, max. 1,8 kg	lyukacsos + nem lyukacsos gőzölő edény	2 + 1

9.5 Elkészítési javaslatok az ételekhez

Kövesse a készüléken megjelenő utasításokat. Ételek készítésénél vegye figyelembe ezeket az alapvető információkat.

- Minden program egy szinten való főzésre készült. A sütési idők a hozzávalók mennyiségétől és minőségétől függően változhatnak.

Mennyiség/súly

- A tartozékba legfeljebb 4 cm magasságig tegyen ételt.
- Ne lépje túl a javaslatokban megadott maximális súlyt.

Edény/tartozék

- Használja az áttekintésben javasolt edényeket.
- Lyukacsos párolóedényben való főzésnél csúsztassa be kiegészítésként az 1. szintre a nem lyukacsos párolóedényt. Ez felfogja a lecsepegő folyadékot.

Gabonatermékek vagy lencse

Mérje le a sütési alapanyagot, és adjon hozzá megfelelő arányban vizet:

- Basmati rizs 1:1,5
- Kuszkusz 1:1
- Natúr rizs 1:1,5
- Étkezési lencse 1:2

- Sütés után keverje meg a gabonatermékeket, hogy gyorsabban felszívják a maradék vizet.

Hal

- A lyukacsos gőzölő edényt olajjal kikenjük.
- A halat vagy halfilét ne helyezze egymásra.
- Lehetőleg azonos méretű halakat vagy halfiléket válasszon.
- A legnehezebb hal súlyát adja meg.

Tojás

- Sütés előtt szűrje át a tojásokat.
- A tojásokat ne helyezze egymásra.

Csirkemell

- A csirkemelleket ne helyezze egymásra.

Zöldségek

- A zöldséget csak főzés után fűszerezze.
- Ne használjon erősen jeges mélyhűtött terméket. Távolítsa el a jeget az ételről.
- Az ételleket mindig egyenletesen ossza el az edényben. Különböző rétegmagasságok esetén az ételek egyenetlenül puhulnak meg.

Joghurt készítése

1. Melegítse fel 90 °C-ra a tejet a főzőlapon. Tartós tej esetén 40 °C elegendő.
2. Ezután hűtse le 40 °C-ra a tejet.
3. 150 g hűtött joghurtot keverjen el a tejben.

4. A keveréket töltsé csészékbe vagy kis üvegekbe, és fedje le frissentartó fóliával.
5. A csészéket vagy üvegeket helyezze egy pároló-edénybe.
6. Vegye figyelembe az áttekintésben szereplő adatokat, és indítsa el a programot. → *Oldal 13*
7. Elkészítés után a joghurtot tegye a hűtőszekrénybe.

Tejberizs készítése

1. Mérje le a rizst.
2. 2,5-szörös mennyiségű tejet adjon hozzá.
3. A rizst és tejet legfeljebb 2,5 cm magasságig töltsé a tartozékba.
4. Vegye figyelembe az áttekintésben szereplő adatokat, és indítsa el a programot. → *Oldal 13*
5. A rizst főzés után keverje át.
- ✓ A tejberizs felszívja a maradék tejet.

Gyümölcskompót készítése

A program csak csonthéjas gyümölcsökhöz és almatermésűekhez használható.

1. Mérje le a gyümölcsöket.
2. Kb. a mennyiség 1/3-ának megfelelő vizet adjon hozzá.
3. Ízlés szerint cukrozza és fűszerezze.
4. Vegye figyelembe az áttekintésben szereplő adatokat, és indítsa el a programot. → *Oldal 13*

Üvegek fertőtlenítése

Készüléke alkalmas üvegek fertőtlenítésére. A folyamat megfelel a hagyományos kifőzésnek.

1. Az üvegeket mindig közvetlenül a kiürülés után mossa ki üvegmosó kefével.
2. Az üvegeket mosogatógépben tisztítsa.
3. Az üvegeket úgy állítsa a lyukacsos párolóedénybe, hogy ne érjenek egymáshoz.
4. Vegye figyelembe az áttekintésben szereplő adatokat, és indítsa el a programot. → *Oldal 13*
5. Az üvegeket szárítsa meg egy tiszta kendővel.

10 Gyerekzár

Biztosítsa készülékét a gyerekzárral, hogy gyermekek ne kapcsolhassák be vagy ne módosíthassák a beállításokat véletlenül.

10.1 Lezárási módok

A készülék két különböző lezárási móddal rendelkezik:

Lezárási mód	Bekapcsolás/kikapcsolás
Automatikus gyerekzár	A Beállításokon ☼ kereszttel.
Egyszeri gyerekzár	Az ☺ érintőgomb használatával

10.2 Automatikus gyerekzár bekapcsolása

Az automatikus gyerekzár zárolja a kezelőfelületet, hogy a gyerekek ne kapcsolják be véletlenül a készüléket. A készülék bekapcsolásához szakítsa meg az automatikus gyerekzár működését. Üzemelés után a készülék automatikusan zárja a kezelőfelületet.

Megjegyzés: Amikor bekapcsolja a gyerekzárát, a készülék zárja a kezelőfelületet. A ☺ és ☑ gombokra nem vonatkozik ez a lezárási mód. A gyerekzárát bármikor kikapcsolhatja.

Követelmény: A készülék be van kapcsolva.

1. Nyomja meg a ☐ elemet.
2. A < vagy > gombbal válassza a "Beállítások" ☼ lehetőséget.
3. A √ gombbal lépjen a következő sorba.
4. A < vagy > gombbal válassza az "Automatikus gyerekzár" lehetőséget.
5. A √ gombbal válassza ki a beállításokat.
6. A > gombbal állítsa be a "Bekapcsolva" állapotot.
7. Nyomja meg a ☐ elemet.
8. A √ gombbal mentse a beállítást.
- ✓ Ha kikapcsolja a készüléket, a kijelzőn megjelenik a következő: ☹.

10.3 Automatikus gyerekzár megszakítása

1. Tartsa lenyomva a ☹ érintőgombot, amíg meg nem jelenik a "Gyerekzár kikapcsolva" üzenet.
2. Kapcsolja be a készüléket a ☑ gombbal, és állítsa be az üzemmódot.

10.4 Automatikus gyerekzár kikapcsolása

1. Tartsa lenyomva a ☺ gombot, amíg a kijelzőn meg nem jelenik a "Gyerekzár kikapcsolva" üzenet.
2. Kapcsolja be a készüléket a ☑ gombbal.
3. Nyomja meg a ☐ elemet.
4. A < vagy a > gombbal válassza a "Beállítások" ☼ lehetőséget.
5. A √ gombbal lépjen a következő sorba.
6. A < vagy a > gombbal válassza az "Automatikus gyerekzár" lehetőséget.
7. A √ gombbal válassza ki a beállításokat.
8. A < gombbal állítsa be a "Kikapcsolva" lehetőséget.
9. Nyomja meg a ☐ elemet.
10. A √ gombbal mentse a beállításokat.

10.5 Egyszeri gyermekzár aktiválása

Az egyszeri gyerekzár zárja a kezelőfelületet, hogy a gyerekek ne kapcsolják be véletlenül a készüléket. A készülék bekapcsolásához kapcsolja ki az egyszeri gyerekzárát. A készülék kikapcsolása után a készülék nem zárja többé a kezelőfelületet.

Megjegyzés: Amikor bekapcsolja a gyerekzárát, a készülék zárja a kezelőfelületet. A ☺ és ☑ gombokra nem vonatkozik ez a lezárási mód. A gyerekzárát bármikor kikapcsolhatja.

- ▶ Tartsa lenyomva a ☹ gombot, amíg meg nem jelenik a "Gyerekzár bekapcsolva" üzenet.

10.6 Egyszeri gyerekzár kikapcsolása

- ▶ Tartsa lenyomva a ☹ érintőgombot, amíg meg nem jelenik a "Gyerekzár kikapcsolva" üzenet.

11 Alapbeállítások

Készülékének alapbeállításait a saját igényei szerint adhatja meg.

11.1 Az alapbeállítások áttekintése













Itt áttekintést talál az alapbeállításokról és a gyári beállításokról. Az alapbeállítások készüléke felszereltségétől függenek.

Beállítás	Kiválasztás
Nyelv	Nyelv kiválasztása
Idő	Pontos idő beállítása
Dátum	Aktuális dátum beállítása
Vízkeménység	0 (lágyított) 1 (lágy) 2 (közepes) 3 (kemény) 4 (nagyon kemény)
Hangjelzés	Rövid Közepes Hosszú
Gombok hangjelzése	Kikapcsolva (a  gomb hangja a kikapcsolt hangjelzés ellenére is aktív marad) Bekapcsolva
Kijelző fényereje	5 fokozatban beállítható
Időkijelzés	Digitális Ki
Világítás	Üzem közben bekapcsolva Üzem közben kikapcsolva
Automatikus gyerekzár	Kikapcsolva Aktíválva

Beállítás	Kiválasztás
Kezdő üzemmód	Gőzölés Főmenü Gőzprogramok
Éjszakai elsötétítés	Kikapcsolva Bekapcsolva Megjegyzés: Bekapcsolt éjszakai elsötétítés esetén a kijelző 22:00 és 5:59 között elsötétedik.
Márkalogó	Kijelzések Ne jelenítse meg
Ventilátor továbbműködésének időtartama	Ajánlott Minimális
Gyári beállítások	Betöltés

11.2 Alapbeállítások módosítása

Követelmény: A készülék ki van kapcsolva.

1. Nyomja meg a  elemet.
2. Nyomja meg a  elemet.
3. A  vagy a  gombbal válassza a "Beállítások"  lehetőséget.
4. A  gombbal lépjen a következő sorba.
✓ A kijelzőn megjelenik az első alapbeállítás.
5. A  vagy a  gombbal válassza ki a beállítást.
6. A  gombbal lépjen a következő sorba.
7. A  vagy a  gombbal módosítsa az alapbeállítást.
8. Nyomja meg a  elemet.
9. A  gombbal válassza a "Mentés" lehetőséget.
✓ A készülék menti a beállításokat.

Alapbeállítások módosításának megszakítása

- ▶ A  gombbal válassza az "Elvetés" lehetőséget.
- ✓ A készülék elveti és nem tárolja a módosításokat.

12 Tisztítás és ápolás

Annak érdekében, hogy készüléke hosszú ideig működőképes maradjon, tisztítsa és ápolja gondosan.

12.1 Tisztítószer

Csak megfelelő tisztítószereket használjon a készülék különböző felületeihez.

FIGYELMEZTETÉS – Áramütés veszélye!

A behatoló nedvesség áramütést okozhat.

- ▶ A készülék tisztításához ne használjon magasnyomású vagy gőzsugaras tisztítógépet.

FIGYELEM!

A nem megfelelő tisztítószerek károsíthatják a készülék felületét.

- ▶ Ne használjon karcoló vagy súroló tisztítószereket.
- ▶ Ne használjon sütőtisztítót.
- ▶ Ne használjon vízkőoldót az ajtókilincsen vagy a kezelőfelületen, mivel ennek a foltjait többé nem lehet eltávolítani.
- ▶ Ne használjon maró hatású, klórtartalmú vagy agresszív tisztítószereket.
- ▶ A sók igen agresszívek, és rozsdásodást okozhatnak. A csípős szósók vagy sózott ételek maradványait azonnal távolítsa el, ha a sütőtér lehűlt.
- ▶ Ne használjon magas alkoholtartalmú tisztítószert.
- ▶ Ne használjon kemény súrolópárnát vagy tisztítószivacsot.

A készülék elülső oldala

Felület	Tisztítószer	Megjegyzések
Alumínium	Mosogatószeres víz Enyhe ablaktisztító szer	Tisztítás után a felületet puha törölkendővel törölje szárazra. Enyhe ablaktisztító szerrel és puha ablaktörő ruhával vagy nem bolyhosodó mikroszálas törölközővel vízszintesen, a felületre gyakorolt nyomás nélkül hordja fel és törölje le.
Nemesacél	Mosogatószeres víz Speciális nemesacél-tisztító	Tisztítás után a felületet puha törölkendővel törölje szárazra. A korrózió elkerülése érdekében a vízkő-, zsír-, keményítő- és tojásfehérje-foltokat azonnal távolítsa el a nemesacél felületekről.

A készülék belseje

A sütőtér belseje párologtató tálcával	Forró mosogatószeres víz Ecetes víz	A tisztításhoz forró mosogatószeres vizet vagy ecetes vizet használjon a mellékelt tisztítószivaccsal vagy puha mosogatókefével.
Tartozékok	Forró mosogatószeres víz Ecetes víz	A tartozékokat alaposan áztassa be forró mosogatószeres vízbe, majd egy kefével vagy mosogatószivaccsal tisztítsa meg. Másik megoldásként a tartozékokat tisztítsa mosogatógépjében. Erőteljes elszíneződés esetén a tartozékokat ecetes vízzel tisztítsa.
Víztartály	Mosogatószeres víz	A víztartályt ne tisztítsa mosogatógépjében.
Tartályrekesz		Minden használat után dörzsölje szárazra.
A víztartály fedelének tömítése		Minden használat után dörzsölje szárazra.

A készülék ajtaja

Ajtólapok	Ablaktisztító szer	Tisztítás után a felületet puha törölkendővel törölje szárazra.
Ajtótömítés	Forró mosogatószeres víz	

12.2 Mikroszálas kendő

A mikroszálas kendő eltávolítja a nedves és a zsíradékot tartalmazó szennyeződések.

Rendelési szám: 460 770 vagy az online shopban

A sejt szerkezettel készült mikroszálas törölkendő alkalmas kényes felületek tisztítására, mint például:

- Üveg
- Üvegkerámia
- Nemesacél
- Alumínium

12.3 Tisztítószivacs

A jó nedvszívóképességű tisztítószivacsot csak a sütőtér tisztításához és a párologtató tálcában lévő maradékvíz eltávolításához használja.

Használat előtt alaposan mossa ki a tisztítószivacsot. A tisztítószivacs mosógépjében mosható a ruhák kifőzésére alkalmas programmal.

12.4 Párolótér szárítása**⚠ FIGYELMEZTETÉS – Forrázásveszély!**

A készülék ajtajának kinyitásakor forró gőz távozhat a készülékből. A gőz a hőmérséklettől függően nem láttható.

- ▶ Nyitáskor ne álljon túl közel a készülékhez.
- ▶ Óvatosan nyissa ki a készülék ajtaját.
- ▶ Tartsa távol a gyerekeket.

A párologtatótálban a víz a kikapcsolás után még forró.

- ▶ A párologtatótálat soha ne közvetlenül a kikapcsolás után ürítse ki.
- ▶ A készüléket tisztítás előtt hagyja lehűlni.

1. A készülék ajtaját résnyire hagyja nyitva, míg a készülék lehűl.
2. Távolítsa el a szennyeződések a sütőtérből.
3. A lehűlt sütőtérrel és a párologtató tégelyt törölje ki a tisztítószivaccsal, és puha törölközővel szárítsa meg.
4. Ha a bútorok előlapján lecsapódott a víz, szárítsa meg a bútorelőlapokat.

12.5 Vízartály kiürítése

FIGYELEM!

Ha a forró sütőtérben szárítja a vízartályt, akkor az károsodni fog.

- ▶ A vízartályt ne szárítsa a forró sütőtérben.

A vízartály károsodik, ha mosogatógépben tisztítja.

- ▶ Ne tisztítsa a vízartályt mosogatógépben.
- ▶ A vízartályt egy puha törlőruhával és szokványos tisztítószerrel tisztítsa.

1. Nyissa ki a készülék ajtaját.
2. Vegye ki a vízartályt, és öntse ki a maradék vizet.
3. Szárítsa meg a tartály fedelének tömítését és a tartály rekeszét.
4. Helyezze be a vízartályt a tartály rekeszébe.
5. Csupja be a készülék ajtaját.

12.6 Vízkömentesítés

Ahhoz, hogy a készüléke működésképes maradjon, rendszeresen vízkömentesíteni kell. Az, hogy milyen gyakran kell vízkömentesíteni a készüléket, a használt víz keménységétől függ.

Megjegyzések

- Vízkömentesítéshez kizárólag az általunk ajánlott folyékony vízkömentesítő szert használja (rendelési szám: 311 680).
- Ha megszakítja a vízkömentesítést, akkor a visszakapcsolás után a készülék felszólítja a vízkömentesítés folytatására.
- Amikor már csak 5 vagy kevesebb gőzölős üzem lehetséges, a készülék emlékezteti a vízkömentesítésre.

Lépés	Időtartam
Vízkömentesítés → <i>Oldal 18</i>	kb. 30 perc
Első öblítés → <i>Oldal 18</i>	20 mp
Második öblítés → <i>Oldal 18</i>	20 mp

A vízkömentesítés elindítása





FIGYELEM!

Ha vízkömentesítő oldat kerül a kezelőpanelre vagy egyéb kényes felületre, akkor azok károsodnak.

- ▶ Azonnal mossa le a vízköoldó oldatot vízzel.

A nem javasolt vízköoldók károsíthatják a készüléket.

- ▶ Vízkömentesítéshez kizárólag az általunk ajánlott folyékony vízkömentesítő szert használja. A vízkömentesítés behatási ideje erre a vízkömentesítő szerre vonatkozik.

1. 300 ml vízből és 60 ml folyékony vízköoldóból keverjen vízkömentesítő oldatot.
2. Vegye ki a vízartályt és töltsse fel a vízkömentesítő oldattal.
3. A vízartályt teljesen tolja be a készülékbe.
4. Csupja be a készülék ajtaját.
5. Nyomja meg a  gombot.
6. Nyomja meg a  elemet.
7. A "Vízkömentesítés"  kiválasztásához nyomja meg a  vagy a  gombot.
8. Lépjen a következő sorba.
A vízkömentesítés időtartamát nem módosíthatja.
9. Lépjen a következő sorba.

10. A  gombbal indítsa el a vízkömentesítést.

Az első öblítés végrehajtása

1. Távolítsa el a vízköoldó oldatot a mellékelt tisztítószivaccsal a párologtató tálcából, és alaposan mossa ki vízzel a szivacsot.
2. Vegye ki a vízartályt, és alaposan öblítse ki.
3. A vízartályt töltsse fel vízzel és tolja vissza.
4. Csupja be a készülék ajtaját.
5. Nyomja meg a  elemet.
- ✓ A készülék kb. 20 másodpercig öblít.
6. Nyissa ki a készülékajtót.
7. A maradék vizet itassa fel a párologtató tálcából a mosószivaccsal.
8. Folytassa a második öblítéssel. → *Oldal 18*

A második öblítés végrehajtása

1. Vegye ki a vízartályt, és alaposan öblítse ki.
2. A vízartályt töltsse fel vízzel és tolja vissza.
3. Csupja be a készülék ajtaját.
4. Nyomja meg a  elemet.
- ✓ A készülék kb. 20 másodpercig öblít.
5. A maradék vizet itassa fel a párologtató tálcából a mosószivaccsal.
6. A tisztítószivaccsal törölje ki és egy puha törlőkendővel törölje szárazra a sütőtérrel.
7. Kapcsolja ki a készüléket.
- ✓ A készülék most ismét üzemképes állapotban van.

A párologtató tálca vízkömentesítése

A párologtató tálcát külön is vízkömentesítheti. Ehhez használhatja a készülék vízkömentesítő funkcióját, vagy a párologtató tálcát manuálisan is vízkömentesítheti.

FIGYELEM!

- A nem javasolt vízköoldók károsíthatják a készüléket.
- ▶ Vízkömentesítéshez kizárólag az általunk ajánlott folyékony vízkömentesítő szert használja. A vízkömentesítés behatási ideje erre a vízkömentesítő szerre vonatkozik.

Ha vízkömentesítő oldat kerül a kezelőpanelre vagy egyéb kényes felületre, akkor azok károsodnak.

- ▶ Azonnal mossa le a vízköoldó oldatot vízzel.

1. 100 ml vízből és 20 ml folyékony vízköoldóból keverjen vízkömentesítő oldatot.
2. Töltsse meg egészen a párologtató tálcát vízköoldó oldattal.
3. A vízartályt töltsse fel vízzel és teljesen tolja be a készülékbe.
4. Csupja be a készülék ajtaját.
5. Indítsa el a vízkömentesítést. → *Oldal 18*

12.7 A készülék ajtaja

Az ajtólapok tisztításához és kiszerezéséhez a készülék-ajtó kiakasztható.

A készülékajtó csuklópántjai egy-egy reteszelőkarral rendelkeznek. Ha a reteszelőkarok le vannak hajtva a készülékajtó biztosítva van. A készülék ajtaja ebben az állapotban nem szerelhető ki.

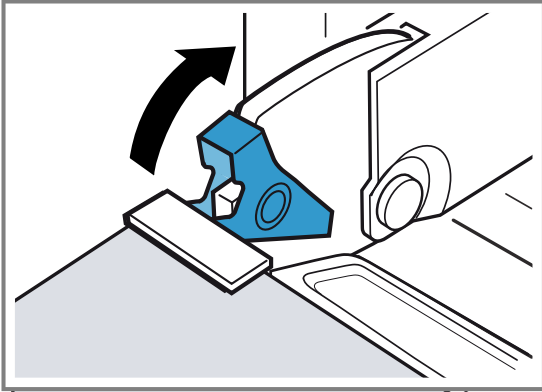

Ha a reteszelőkarok fel vannak hajtva, akkor a csuklópántok biztosítva vannak, és már nem tudnak visszapattanni.

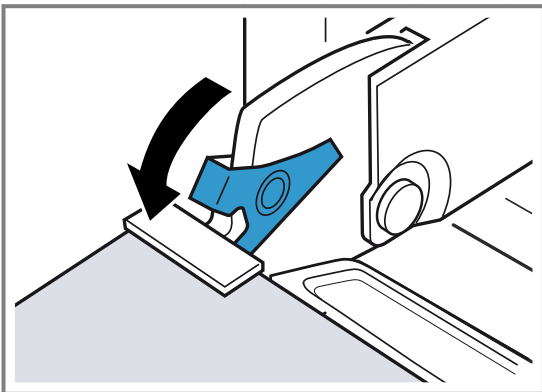

A készülék ajtajának kiakasztása

Ha a reteszelőkarok a készülékajtó kiakasztásához fel vannak hajtva a csuklópántok biztosítva vannak, és nem tudnak becsapódni.

⚠ FIGYELMEZTETÉS – Sérülésveszély!

Ha a csuklópántok nincsenek biztosítva, nagy erővel bepattannak.

- ▶ Ügyeljen rá, hogy a reteszelőkarok mindig teljesen le legyenek hajtva, ill. a készülék ajtajának kiakasztásakor teljesen fel legyenek hajtva.

Az ajtó csuklópántjai az ajtó nyitásakor és csukásakor mozognak, és becsíphetik az ujját.

- ▶ Ne nyúljon a zsanérok környékére.

1. Nyissa ki teljesen a készülék ajtaját.

2. A bal és a jobb oldali csuklópántot hajtva fel.

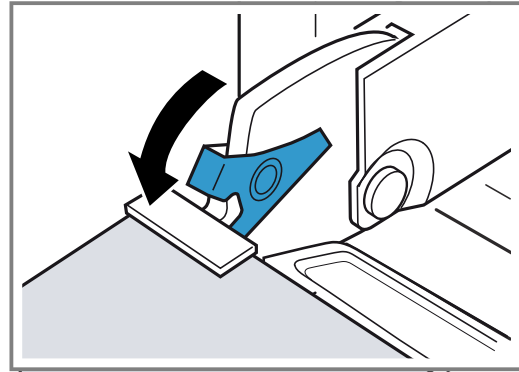

3. Csukja be a készülék ajtaját úgy, hogy kb. 30 °-ban nyitva maradjon.
4. Fogja meg a készülék ajtaját két kézzel jobbról és balról, és húzza ki felfelé.

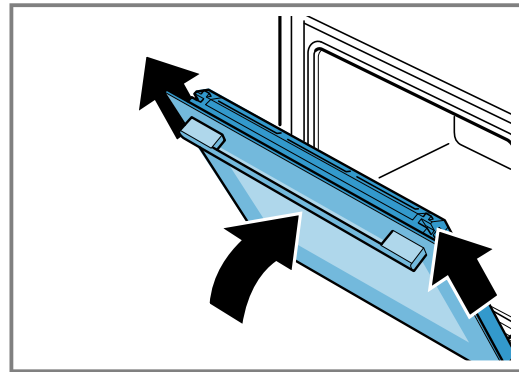

A készülék ajtajának beakasztása

Ha a reteszelőkarok le vannak hajtva a készülékajtó biztosítva van, és nem akasztható ki.

Megjegyzés: Hajtsa végre fordított sorrendben a készülékajtó kiakasztásának lépéseit.

→ "A készülék ajtajának kiakasztása", Oldal 19

1. Ütközésig tolja be a készülékajtót, hogy a csuklópántok egyenesen bevezethetők legyenek a nyílásba.

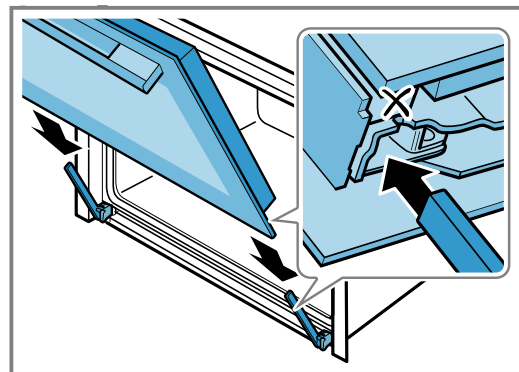

2. Nyissa ki teljesen a készülék ajtaját.

3. Csupkja le a reteszelőkarokat.

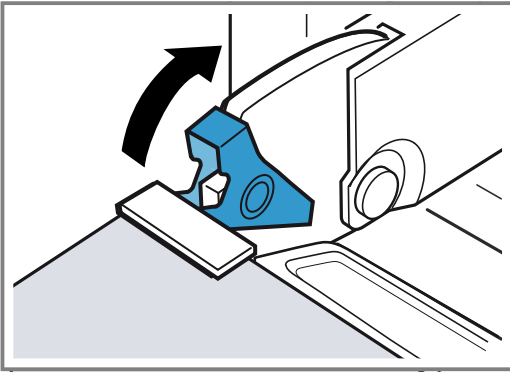

4. Csupkja be a készülék ajtaját.

12.8 Ajtólapok

Az ajtólapok jobb tisztításához és kisereléséhez a készülékajtó kiakasztható.

Ajtó ablaktábla kiserelésése

⚠ FIGYELMEZTETÉS – Sérülésveszély!

A készülék ajtajának összekarcolt üvege elpattanhat.

- ▶ A sütőajtó üvegének tisztításához ne használjon éles vagy dörzsölő hatású tisztítót vagy éles fémből készült kaparót, mert ezek megkarcolhatják a felületet.

Az ajtó csuklópántjai az ajtó nyitásakor és csukásakor mozognak, és becsíphetik az ujját.

- ▶ Ne nyúljon a zsanérok környékére.

A készülékajtón belüli részek szélei élesek lehetnek.

- ▶ Viseljen védőkesztyűt.

1. Nyissa ki kissé a készülék ajtaját.
2. Nyomja meg a burkolatot jobb és bal oldalon ①.
3. Vegye le a burkolatot ②.

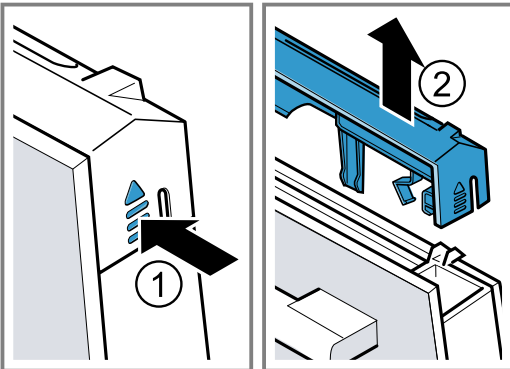

4. Húzza ki felfelé a belső lapot és óvatosan helyezze egy sík felületre.

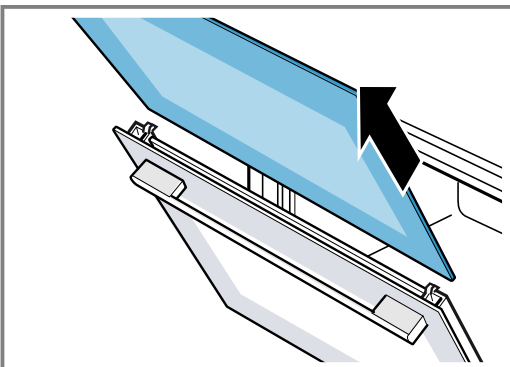

5. Szükség esetén nyissa ki teljesen a készülék ajtaját a kondenzvízgyűjtő eltávolításához és tisztításához.

6. Hajtsa fel és húzza ki a kondenzvízgyűjtőt.

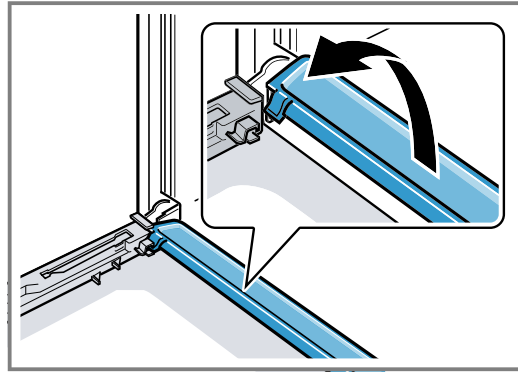

7. Az ajtólapot ablaktisztítószerrel és puha törővel tisztítsa meg. Tisztítsa meg a kondenzvízgyűjtőt egy törővel és forró mosogatószeres vízzel.

Ajtó ablaktábla beszerelése

⚠ FIGYELMEZTETÉS – Sérülésveszély!

Az ajtó csuklópántjai az ajtó nyitásakor és csukásakor mozognak, és becsíphetik az ujját.

- ▶ Ne nyúljon a zsanérok környékére.

A készülékajtón belüli részek szélei élesek lehetnek.

- ▶ Viseljen védőkesztyűt.

Megjegyzés: Csak akkor használhatja újra a sütőteret, ha az üveglapok szabályszerűen vissza vannak szerelve.

1. Nyissa ki teljesen a készülék ajtaját.
2. Helyezze vissza a kondenzvízgyűjtőt. Ehhez dugja be függőlegesen a kondenzvízgyűjtőt és fordítsa lefelé **a**.

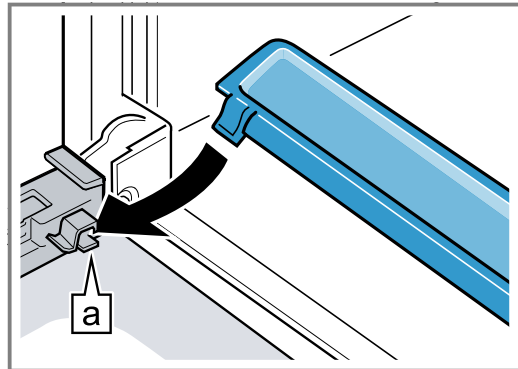

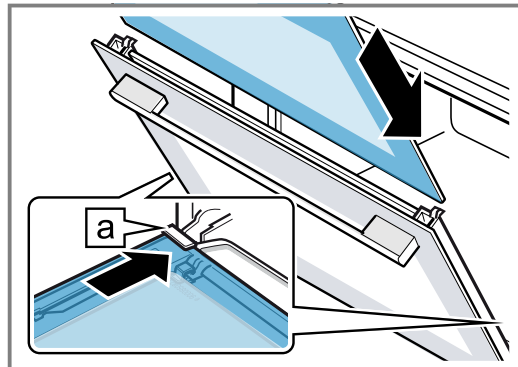

3. Tolja be a belső üveglapot **a**.

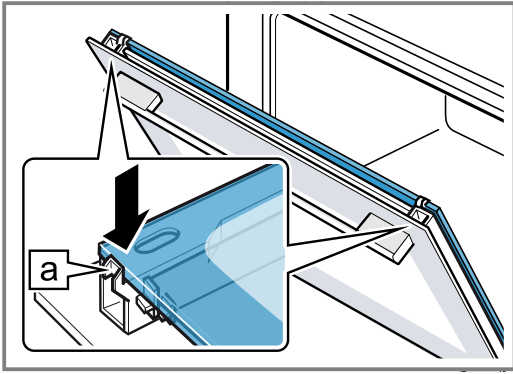

Ügyeljen arra, hogy a lap csillogó oldala legyen kívül, és a kivágás a jobb és bal oldalon fent legyen. A lap alul megfelelően helyezkedjen el a tartóban.

4. Nyomja be felül a belső lapot .



5. Tegye fel a burkolatot, és nyomja rá, hogy hallhatóan bepattanjon .

6. Nyissa ki teljesen a készülék ajtaját.
7. Hajtsa be a jobb és bal oldali reteszelőkarokat .

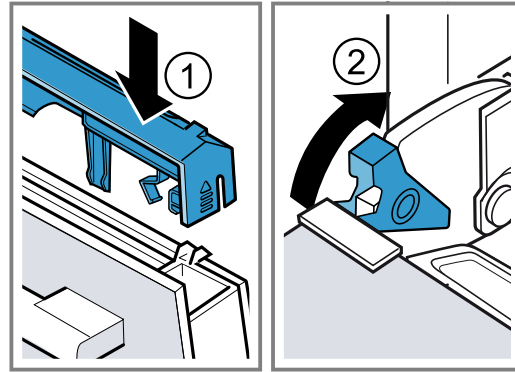

8. Csukja be a készülék ajtaját.

13 Zavarok elhárítása

A készüléken fellépő kisebb zavarokat saját maga is elháríthatja. Tanulmányozza a zavarelhárításról szóló információkat, mielőtt a vevőszolgálathoz fordulna. Így módon elkerüli a felesleges költségeket.

FIGYELMEZTETÉS – Sérülésveszély!

A szakszerűtlen javítás veszélyes.







- ▶ A készüléket csak szakképzett személyek javíthatják.
- ▶ Ha a készülék meghibásodott, hívja a vevőszolgálatot.

FIGYELMEZTETÉS – Áramütés veszélye!

A szakszerűtlen javítás veszélyes.

- ▶ A készüléket csak szakképzett személyek javíthatják.
- ▶ A készülék javításához csak eredeti pótalkatrészeket szabad használni.
- ▶ Ha a készülék hálózati csatlakozóvezetéke megsérül, szakképzett személlyel kell kicseréltetni.

13.1 Működési zavarok

Hiba	Ok és hibaelhárítás
A készülék nem működik.	<p>A biztosítékszekrényben kioldott a biztosíték.</p> <ul style="list-style-type: none"> ▶ Ellenőrizze a biztosítót a biztosítódobozban. <p>Az áramellátás kimaradt.</p> <ul style="list-style-type: none"> ▶ Ellenőrizze, hogy a helyiség világítása vagy a helyiségben lévő más készülékek működnek-e. <p>A hálózati csatlakozóvezeték csatlakozódugója nincs bedugva.</p> <ul style="list-style-type: none"> ▶ Csatlakoztassa a készüléket a villamos hálózatra.
A készülék nem kapcsolható be, a kijelzőn megjelenik a következő:  .	<p>Be van kapcsolva az automatikus gyerekszár.</p> <ul style="list-style-type: none"> ▶ Tartsa lenyomva a  gombot, amíg a kijelzőn ki nem alszik a következő: .
A készülék nem kapcsolható be, a kijelzőn megjelenik a következő:  .	<p>A gyerekszár be van kapcsolva.</p> <ul style="list-style-type: none"> ▶ Tartsa lenyomva a  gombot, amíg a kijelzőn ki nem alszik a következő: .
A sütőtér nem fűt, a kijelzőn megjelenik a következő:  .	<p>Be van kapcsolva a bemutató mód.</p> <ol style="list-style-type: none"> 1. Rövid időre válassza le a készüléket az elektromos hálózatról úgy, hogy kikapcsolja a biztosítékot a biztosítékszekrényben, majd kb. 10 másodperc elteltével kapcsolja be újra a készüléket. 2. Ezután 3 percen belül kapcsolja ki a bemutató üzemmódot az alapbeállításoknál. → "Alapbeállítások", Oldal 16
A kijelzőn megjelenik egy "D" vagy "E" kezdetű üzenet, pl. D0111 vagy E0111.	<p>Működési zavar</p> <ol style="list-style-type: none"> 1. Kapcsolja ki, majd kapcsolja be újra a készüléket. <ul style="list-style-type: none"> ✓ Ha egyszeri zavarról volt szó, az üzenet eltűnik. 2. Ha az üzenet újra megjelenik, hívja a vevőszolgálatot. A telefonhívás során adja meg a pontos hibaüzenetet.

Hiba	Ok és hibaelhárítás
A készülék nem indul.	A készülék ajtaja nincs teljesen becsukva. ▶ Csukja be a készülék ajtaját.
	A készülék nincs kikapcsolva. ▶ Kapcsolja ki, majd kapcsolja be újra a készüléket.
Ha a készülék kikapcsolt állapotban van, a kijelzőn nem jelenik meg az idő	
A készülék felszólítja a sütőtér kitöltésére és a víztartály feltöltésére.	A vízkőmentesítés alatt megszakadt az áramellátás vagy kikapcsolt a készülék. ▶ Miután újra bekapcsolta a készüléket, kétszer öblítse ki azt.
Egy üzemmód kiválasztása után megjelenik egy üzenet a kijelzőn, amennyiben a hőmérséklet túl magas.	A készülék nem hűlt le kellőképpen. 1. Hagyja lehűlni a készüléket. 2. Állítson be újra egy üzemmódot.
A készülék felszólítja a vízkőmentesítésre anélkül, hogy előtte megjelenne a számláló.	A vízkeménységi tartomány túl alacsony 1. Vízkőmentesítse a készüléket. 2. Ellenőrizze a beállított vízkeménységi tartományt, és állítsa be a vízkeménységet.
A gombok villognak.	Normális jelenség a kezelőpanel mögött kicsapódó víz miatt. Nincs tennivaló.
A párologtató tálca kiürült, noha a tartály tele van.	A víztartály nincs jól a helyére tolvá. ▶ Tolja be a víztartályt, amíg az hallhatóan a helyére pattan. A víztartályhoz vezető csatlakozóvezeték eltömődött. 1. Vízkőmentesítse a készüléket. 2. Ellenőrizze a beállított vízkeménységi tartományt, és állítsa be a vízkeménységet.
A víztartály ok nélkül kiürül és a párologtató tálca túlfolyik.	A víztartály nem volt jól lezárva. ▶ Zárja le a víztartály fedelét, hogy az hallhatóan bepattanjon. A tartályfedél tömítése szennyezett. ▶ Tisztítsa meg a tömítést. A tartályfedél tömítése hibás. ▶ Vásároljon egy új víztartályt a vevőszolgálaton.
A készülék felszólítja a víztartály feltöltésére, noha a víztartály tele van.	A víztartály nincs jól a helyére tolvá. ▶ Tolja be a víztartályt, amíg az hallhatóan a helyére pattan. Nem működik a felismerő rendszer. ▶ Hívja a vevőszolgálatot.
A készülék felszólítja a víztartály feltöltésére, noha a víztartály még tele van, ill. a készülék nem szólítja fel a víztartály feltöltésére, noha a víztartály üres.	A víztartály szennyezett, és a mozgó vízszintjelzők beszorultak. 1. Rázza meg és tisztítsa ki a víztartályt. 2. Ha a beszorult alkatrészek nem lazíthatók ki, rendeljen új víztartályt az ügyfélszolgálatától.
Üzem közben a kijelzőn megjelenik a "Töltse fel a víztartályt" üzenet.	A víztartály félig tele van. Nincs tennivaló.

Hiba	Ok és hibaelhárítás
A kijelzőn megjelenik a "Készülék felfűt" felirat, de a készülék nem éri el a választott hőmérsékletet.	Az automatikus kalibrálás beállított értékei nem optimálisak. <ul style="list-style-type: none"> ▶ Állítsa vissza a készüléket a gyári beállításokra, majd ismétlje meg az első üzembe helyezést. <ul style="list-style-type: none"> → "Alapbeállítások", Oldal 16 → "Az első használat előtt", Oldal 8 ✓ A következő gőzölésnél 100 °C-on automatikusan elindul a kalibrálás, eközben több gőz keletkezik.
Gőzöléskor túl sok gőz képződik.	Megtörténik a készülék automatikus kalibrálása. Nincs tennivaló.
Gőzöléskor ismételten túl sok gőz képződik.	A túl rövid főzési idők alatt a készülék nem tud automatikusan kalibrálódni. <ul style="list-style-type: none"> ▶ Állítsa vissza a készüléket a gyári beállításokra, majd ismétlje meg a kalibrálást.
Főzéskor gőz távozik a szellőzőnyílásokon.	Normál folyamat. Nincs tennivaló.

13.2 A sütőtérlámpa cseréje

Ha a sütőtér világítása nem működik, cserélje ki a sütőtérlámpát.

Megjegyzés: Hőálló 230 voltos halogénlámpákat 25 wattos teljesítménnyel a vevőszolgálatnál vagy a szakkereskedésekben vásárolhat. Csakis ilyen lámpákat használjon. Az új halogénlámpákat csak száraz, tiszta kendővel fogja meg. Ezáltal megnő a lámpa élettartama.

⚠ FIGYELMEZTETÉS – Égési sérülések veszélye!

Használat során a készülék felforrósodik (a megérinthező részei is).

- ▶ A készülék használata során legyen elővigyázatos és ne érintse meg annak fűtőelemeit.
- ▶ A 8 év alatti gyermekeket tartsa távol a készüléktől.
- ▶ A szellőzőnyílásokat soha ne érintse meg.

⚠ FIGYELMEZTETÉS – Áramütés veszélye!

A lámpa cseréjekor a lámpafoglalat érintkezése feszültség alatt van.

- ▶ A lámpa cseréje előtt egy esetleges áramütés elkerülése érdekében bizonyosodjon meg arról, hogy a készülék ki van kapcsolva.
- ▶ Ezen kívül húzza ki a csatlakozódugót és kapcsolja ki a biztosítékot a biztosítószekrényben.

Követelmények

- A készülék le van választva az elektromos hálózatról.
 - A sütőtér lehűlt.
 - Rendelkezésre áll új halogénlámpa a cseréhez.
1. Csavarja ki balra az üvegburát ①.
 2. Elforgatás nélkül húzza ki a halogénlámpát ②.

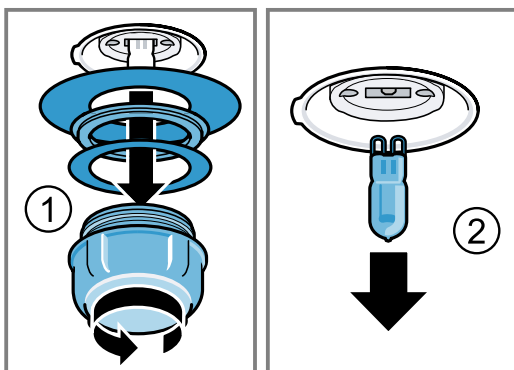

3. Helyezze be az új halogénlámpát, és nyomja bele erősen a foglalatba. Ügyeljen a csapok állására.
4. Az új tömitéseket és a szorítógyűrűt a megfelelő sorrendben tolja rá az üvegburára.
5. Csavarja vissza az üvegburát a tömitésekkel. Soha ne használja a készüléket az üvegbura és a tömitések nélkül.
6. Csatlakoztassa a készüléket az elektromos hálózathoz, és hajtsa végre újból az első üzembe helyezést.

13.3 Az üvegbura vagy a tömitések cseréje

Ha az üvegbura vagy a halogénlámpa tömitései megsérültek, ki kell cserélni a sérült alkatrészeket.

- ▶ Cserélje ki az üvegburát vagy a tömitéseket. Új üvegburát és új tömitéseket a vevőszolgálatnál szerezhet be.
 - "Vevőszolgálat", Oldal 33

13.4 Az ajtó tömités cseréje

Ha a sütőtérnél meghibásodik a külső ajtó tömités, ki kell cserélni. A készülékhez a tömitések az ügyfélszolgálaton szerezhetők be. Adja meg készüléke E-számát és FD-számát.

1. Nyissa ki a készülékajtót.
2. Húzza le a régi ajtó tömitést.
3. Az új ajtó tömitést a sütőtér egyik oldalánál tolja be a vájatba, és köröskörül húzza be. Az illesztési helynek oldalt kell lennie.
4. Ellenőrizze még egyszer az ajtó tömités fekvését, különösen a sarkokban.

14 Ártalmatlanítás

14.1 A régi készülék ártalmatlanítása

A környezetkímélő ártalmatlanításnak köszönhetően az értékes nyersanyagok újra felhasználhatók.

1. Húzza ki a hálózati csatlakozóvezeték dugóját.
2. Vágja el a hálózati csatlakozóvezetékét.
3. Környezetkímélő módon ártalmatlanítsa a készüléket.
Az aktuális ártalmatlanítási lehetőségekről a szakkereskedőnél, ill. a települési közigazgatásnál vagy önkormányzatnál tájékozódhat.



Ez a készülék az elhasznált villamosági és elektronikai készülékekről szóló 2012/19/EU irányelvnek megfelelő jelölést kapott. Ez az irányelv a már nem használt készülékek visszavételének és hasznosításának EU-szerte érvényes kereteit határozza meg.

15 Így sikerülni fog

A különböző ételekhez itt megtalálja a megfelelő beállításokat, illetve a legalkalmasabb tartozékokat és edényeket. Az ajánlásokat az Ön készülékére optimalizáltuk.

15.1 Így járhat el a legjobban

⚠ FIGYELMEZTETÉS – Forrázásveszély!

A készülék ajtajának kinyitásakor forró gőz távozik a készülékből. A gőz a hőmérséklettől függően nem látható.

- ▶ Nyitáskor ne álljon túl közel a készülékhez.
- ▶ Óvatosan nyissa ki a készülék ajtaját.
- ▶ Tartsa távol a gyerekeket.

Tipp

Ha először használja a készüléket, vegye figyelembe ezeket az alapvető információkat:

- → "Biztonság", Oldal 2
- → "Energiamegtakarítás", Oldal 5
- → "Kondenzvíz", Oldal 25

1. Válasszon megfelelő ételt az ételek áttekintéséből.

Tipp

- Készüléke számos ételhez rendelkezik programozott beállításokkal. Ha azt szeretné, hogy a készülék vezesse, használja a beprogramozott ételeket → Oldal 13.
 - Ha nem találja meg pontosan azt az ételt vagy alkalmazást, amelyet készíteni vagy használni kíván, akkor vegyen alapul egy hasonló ételt.
2. Vegye ki a tartozékokat a sütőtérből.
 3. Válassza ki a megfelelő tartozékokat és edényeket. Azokat a tartozékokat és edényeket használja, amelyek a beállítási javaslatokban szerepelnek.
 4. A készüléket csak akkor melegítse elő, ha ez szerepel a receptben vagy a beállítási javaslatoknál.
 5. A készüléket a beállítási javaslatoknak megfelelően állítsa be.
 6. Ha az étel elkészült, kapcsolja ki a  gombbal a készüléket.

15.2 Jó tudni

A táblázatokban olyan ételek választéka található, amelyek igen jól készíthetők el a készülékben. Utána lehet olvasni, mely fűtési mód, melyik tartozék, illetve hőmér-

séklet és párolási idő a legmegfelelőbb. Az adatok a hideg készülékbe történő behelyezésre vonatkoznak, hacsak nincs más megadva.

Tartozékok

A készülékkel szállított tartozékokat használja fel. Lyukacsos párolóedényben való gőzölésnél mindig csúsztassa be alá a nem lyukacsos párolóedényt. A nem lyukacsos párolóedény felfogja a lecsepegő folyadékot.

Edény

Ha edényt használ, azt mindig a lyukacsos párolóedény közepére állítsa. Az edénynek hő- és gőzállónak kell lennie. A vastag falú edény esetében a teljes főzési idő hosszabb. A gőzfürdőben készíthető ételeket (pl. csokoládé olvasztása esetén) fedje le az edényt fóliával.

Sütési idő és mennyiség

Gőzölésnél a párolási idők a darabok nagyságától függenek, de függetlenek a teljes mennyiségtől. A készülék legfeljebb 2 kg ételt képes gőzölni. Tartsa be a táblázatokban megadott darabnagyságokat. Kisebb darabok esetén a sütési idő rövidebb, nagyobbaknál hosszabb. A minőség és az érettségi fok szintén befolyásolja a párolási időt. Ezért a megadott értékek csak irányértékeként szolgálnak.

Az élelmiszer egyenletes elosztása

Az ételeket mindig egyenletesen ossza el az edényben. Különböző rétegmagasságok esetén az ételek egyenetlenül puhulnak meg.

Nyomásérzékeny élelmiszer

A nyomásérzékeny ételeket ne rétegezze túl magasan a párolóedénybe. Inkább használjon két párolóedényt.

Menüpárolás

Gőzöléssel teljes menüket párolhat egyszerre anélkül, hogy az ételek átvinnék egymás ízét. Először a leghosszabb főzési időt igénylő ételt tegye a sütőtérbe. A további ételeket a megfelelő időpontban tolja be utólag. Így minden étel egyszerre lesz készen. A teljes idő hosszabb lesz menüpárolás esetén. Amikor kinyitja a készülék ajtaját, valamennyi gőz távozik, és újra fel kell fűteni a sütőtérrel.















Kondenzvíz

Párolás során a sütőtérben és a készülék ajtaján kicsapódhat a víz. A víz kicsapódása normális, és nem befolyásolja a készülék működését. Párolás után törölje le a kicsapódott vizet.

15.3 Zöldségek

A zöldséget tegye a lyukacsos párolóedénybe, majd tolja be a 2. szintre. A nem lyukacsos párolóedényt tegye alá az 1. szintre. A nem lyukacsos párolóedény felfogja a lecsepegő folyadékot.

Zöldségek

Étel	Darabnagyság	Edény / tartozék	Fűtési mód	Hőmérséklet °C-ban	Főzési idő perc-ben
Articsóka	Egészben	lyukacsos + nem lyukacsos gőzölő edény		100	20 - 35
karfiol	egészben	lyukacsos + nem lyukacsos gőzölő edény		100	25 - 35
karfiol	rózsákra szedve	lyukacsos + nem lyukacsos gőzölő edény		100	10 - 15
brokkoli	rózsákra szedve	lyukacsos + nem lyukacsos gőzölő edény		100	8 - 10
Borsó	-	lyukacsos + nem lyukacsos gőzölő edény		100	5 - 10
Édeskömény	szeletek	lyukacsos + nem lyukacsos gőzölő edény		100	10 - 14
Zöldségfelfűjt	-	vízfürdőforma 1,5l + lyukacsos 2. szinten		100	50 - 70
Zöldbab	-	lyukacsos + nem lyukacsos gőzölő edény		100	20 - 25
Sárgarépa	szeletek	lyukacsos + nem lyukacsos gőzölő edény		100	10 - 20
Karalábé	szeletek	lyukacsos + nem lyukacsos gőzölő edény		100	20 - 25
Hagyma	szeletek	lyukacsos + nem lyukacsos gőzölő edény		100	6 - 9
Kukorica	egészben	lyukacsos + nem lyukacsos gőzölő edény		100	25 - 35
Mángold	csíkok	lyukacsos + nem lyukacsos gőzölő edény		100	8 - 10
Spárga, zöld*	egészben	lyukacsos + nem lyukacsos gőzölő edény		100	7 - 12
Spárga, fehér*	egészben	lyukacsos + nem lyukacsos gőzölő edény		100	10 - 15

Étel	Darabnagyság	Edény / tartozék	Fűtési mód	Hőmérséklet °C-ban	Főzési idő perc-ben
Spenót	-	lyukacsos + nem lyukacsos gőzölő edény		100	2 - 3
Pagoda karfiol	rózsákra szedve	lyukacsos + nem lyukacsos gőzölő edény		100	8 - 10
Kelbimbó	rózsákra szedve	lyukacsos + nem lyukacsos gőzölő edény		100	20 - 30
Cékla	egész	lyukacsos + nem lyukacsos gőzölő edény		100	40 - 50
Vöröskáposzta/li-lakáposzta	csíkok	lyukacsos + nem lyukacsos gőzölő edény		100	30 - 35
Fehérkáposzta/káposzta	csíkok	lyukacsos + nem lyukacsos gőzölő edény		100	25 - 35
cukkini	szeletek	lyukacsos + nem lyukacsos gőzölő edény		100	3 - 4
Cukorborsó	-	lyukacsos + nem lyukacsos gőzölő edény		100	8 - 12

15.4 Köretek és hüvelyes növények

Beállítási javaslatok köretekhez és hüvelyesekhez.

Köretek és hüvelyesek párolása





1. Adjon hozzá vizet, ill. folyadékot a megadott arányban.

Példa: 1:1,5 = 100 g rizshez 150 ml folyadék hozzáadása.

2. A készüléket a beállítási javaslatoknak megfelelően állítsa be.

Köretek és hüvelyes növények



Étel	Arány	Edény / tartozék	Betolási magasság	Fűtési mód	Hőmérséklet, °C	Időtartam perc-ben
Héjában főtt burgonya (közepes méret)	-	lyukacsos + nem lyukacsos gőzölő edény	2 + 1		100	35 - 45
Sós burgonya	-	lyukacsos + nem lyukacsos gőzölő edény	2 + 1		100	20 - 25
Hántolatlan rizs	1:1,5	nem lyukacsos párolóedény	2		100	35 - 45
Hosszúszemű rizs	1:1,5	nem lyukacsos párolóedény	2		100	20 - 30
Basmati rizs	1:1,5	nem lyukacsos párolóedény	2		100	20 - 30
Előfőzött rizs	1:1,5	nem lyukacsos párolóedény	2		100	15 - 20
Rizottó	1:2	nem lyukacsos párolóedény	2		100	30 35
Tányérlencse	1:2	nem lyukacsos párolóedény	2		100	35 - 50
Fehér fejtett bab, beáztatott	1:2	nem lyukacsos párolóedény	2		100	65 - 75

Étel	Arány	Edény / tartozék	Betolási magasság	Fűtési mód	Hőmérséklet, °C	Időtartam percben
Kuszkusz	1:1	nem lyukacsos párolóedény	2		100	6 - 10
Aszalt tönköly, darált	1:2,5	nem lyukacsos párolóedény	2		100	15 - 20
Köles, egész	1:2,5	nem lyukacsos párolóedény	2		100	25 - 35
Búza, egész	1:1	nem lyukacsos párolóedény	2		100	60 - 70
Gombóc	-	lyukacsos + nem lyukacsos gőzölő edény	2 + 1		100	20 - 25



15.5 Szárnyasok és húsok

Beállítási javaslatok húshoz vagy szárnyashoz.



Szárnyasok

Étel	Mennyiség	Edény / tartozék	Betolási magasság	Fűtési mód	Hőmérséklet °C-ban	Főzési idő percben
Csirkemell	egyenként 0,15kg	nem lyukacsos párolóedény	2		100	15 - 25
Kacsamell	egyenként 0,35 kg	nem lyukacsos párolóedény	2		100	12 - 18



Marhahús

Étel	Mennyiség	Edény / tartozék	Betolási magasság	Fűtési mód	Hőmérséklet °C-ban	Főzési idő percben
lapos sült hát-szín, közepes	1 kg	nem lyukacsos párolóedény	2		100	25 - 35
vastag sült hát-szín, közepes	1 kg	lyukacsos + nem lyukacsos gőzölő edény	3 + 1		100	30 - 40

Sertéshús

Étel	Mennyiség	Edény / tartozék	Betolási magasság	Fűtési mód	Hőmérséklet °C-ban	Főzési idő percben
Sertésfilé	0,5 kg	nem lyukacsos párolóedény	2		100	16 - 20
Sertés szűzermék	kb. 3 cm vastag	nem lyukacsos párolóedény	2		100	10 - 12
Füstölt karajborda	szeletelve		2		100	15 - 20









Kolbászok

Étel	Edény / tartozék	Betolási magasság	Fűtési mód	Hőmérséklet, °C	Időtartam, perc
Bécsi virsli	lyukacsos + nem lyukacsos gőzölő edény	2 + 1		80 - 90	12 - 18
Fehér kolbász	lyukacsos + nem lyukacsos gőzölő edény	2 + 1		80 - 90	20 - 25



15.6 Hal



Beállítási javaslatok hal és kagyló készítéséhez.

Hal

Étel	Mennyiség	Edény / tartozék	Betolási magasság	Fűtési mód	Hőmérséklet °C-ban	Főzési idő percben
Aranydurbincs, egész	egyenként 0,3 kg	lyukacsos + nem lyukacsos gőzölő edény	2 + 1		80 - 90	15 - 25
Makrélafile	egyenként 0,15 kg	lyukacsos + nem lyukacsos gőzölő edény	2 + 1		80 - 90	10 - 20
Haltál	Vízfürdőforma 1,5 l	nem lyukacsos párolóedény	2		70 - 80	40 - 80
Pisztráng, egész	egyenként 0,2 kg	lyukacsos + nem lyukacsos gőzölő edény	2 + 1		80 - 90	12 - 15
Tőkehalfile	egyenként 0,15 kg	lyukacsos + nem lyukacsos gőzölő edény	2 + 1		80 - 90	10 - 14
Lazacfile	egyenként 0,15 kg	lyukacsos + nem lyukacsos gőzölő edény	2 + 1		100	8 - 10
Kagyló	1,5 kg	nem lyukacsos párolóedény	2		100	10 - 15
Vörös márnafilé	egyenként 0,15 kg	lyukacsos + nem lyukacsos gőzölő edény	2 + 1		80 - 90	10 - 20
Nyelvhal-tekercek, töltött		lyukacsos + nem lyukacsos gőzölő edény	2 + 1		80 - 90	10 - 20

15.7 Levesbetétek, egyebek

Étel	Edény / tartozék	Betolási magasság	Fűtési mód	Hőmérséklet, °C	Időtartam, perc
Tojáslepény	nem lyukacsos párolóedény	2		90	15 - 20
Grízgaluska	lyukacsos + nem lyukacsos gőzölő edény	2 + 1		90 - 95	7 - 10

Étel	Edény / tartozék	Betolási magasság	Fűtési mód	Hőmérséklet, °C	Időtartam, perc
Keménytojás (M méret, max. 1,8 kg)r	lyukacsos + nem lyukacsos gőzölő edény	2 + 1		100	10 - 12
Lágytojás (M méret, max. 1 kg)	lyukacsos + nem lyukacsos gőzölő edény	2 + 1		100	6 - 8

15.8 Desszertek, kompótok

Beállítási javaslatok desszert és kompót készítéséhez.

Kompót készítése

1. Mérje le a gyümölcsöket.
2. Kb. a mennyiség 1/3-ának megfelelő vizet adjon hozzá.
3. Ízlés szerint cukrozza és fűszerezze.
4. A készüléket a beállítási javaslatoknak megfelelően állítsa be.

Tejberizs készítése









1. Mérje le a rizst.
2. 2,5-szörös mennyiségű tejet adjon hozzá.
3. A rizst és a tejet max. 2,5 cm magasan töltsen egy tábla.
4. A készüléket a beállítási javaslatoknak megfelelően állítsa be.

5. A párolás után keverje meg a tejberizst.
- ✓ A tejberizs felszívja a maradék tejet.

Joghurt készítése

1. Melegítse fel 90 °C-ra a tejet a főzőlapon. Nyomban utána hűtse le 40 °C-ra. Ha tartós tejet használ, melegítse fel azt 40 °C-ra. Ez a hőmérséklet tartós tejhez elegendő.
2. 150 g (hűtött) joghurtot keverjen el a tejben.
3. A keveréket töltsen csészékbe vagy kis üvegekbe, és fedje le frissentartó fóliával.
4. A lyukacsos párolóedényt tolja a sütőtérbe.
5. A csészéket vagy poharakat helyezze a lyukacsos párolóedénybe.
6. A készüléket a beállítási javaslatoknak megfelelően állítsa be.
7. Elkészítés után a joghurtot tegye a hűtőszekrénybe.

Desszertek, kompótok



Étel	Edény / tartozék	Fűtési mód	Hőmérséklet, °C	Időtartam, perc
Gőzgombóc	nem lyukacsos párolóedény		100	20 - 25
Karamellkrém	Kis formák és lyukacsos párolóedény		80	15 - 20
Tejberizs	nem lyukacsos párolóedény		100	25 - 35
Joghurt	Egyadagos üvegek és lyukacsos párolóedény		40	300 - 360
Almakompót	nem lyukacsos párolóedény		100	10 - 15
Körtekompót	nem lyukacsos párolóedény		100	10 - 15
Cseresznyekompót	nem lyukacsos párolóedény		100	10 - 15
Rebarbarakompót	nem lyukacsos párolóedény		100	10 - 15
Szilvakompót	nem lyukacsos párolóedény		100	15 - 20

15.9 Melegítés

A melegítés kíméletesen hevíti fel a hideg ételeket. Az ételeknek olyan ízük és kinézetük lesz, mintha frissen készültek volna.

Melegítés

Regeneráláskor a készülék az ételeket kímélő módon újramelegíti. Olyan ízük és kinézetük lesz, mintha frissen készültek volna.

Étel	Edény / tartozék	Betolási magasság	Fűtési mód	Hőmérséklet, °C	Időtartam, perc
Zöldségek	nem lyukacsos párolóedény	2		100	12 - 15
Metélt, burgonya, rizs	nem lyukacsos párolóedény	2		100	5 - 25

15.10 Felolvasztás

A Felolvasztás gőzölős funkció mélyhűtött gyümölcs és zöldség felolvasztására alkalmas.

Hal- és húsféléket legjobb a hűtőben kiolvasztani.

Ha folyékony állagú ételt szeretne mélyhűtve tárolni, pl. mélyhűtött spenótot, akkor használja a nem lyukacsos párolóedényt.

Megjegyzések



- A táblázatban szereplő irányadó értékek, és az élelmiszer minőségétől és állagától, illetve a fagyasztási hőmérséklettől (-18 °C) függenek. A táblázatban időtartományokat adtunk meg. Először a rövidebb sütési időt állítsa be, majd szükség esetén növelje a sütési időt.

- A laposan vagy adagonként lefagyasztott ételek gyorsabban kiolvadnak, mint a nagy kockákba fagyasztottak.

Fagyasztott ételek kiolvasztása

1. Vegye ki a fagyasztott ételt a csomagolásból.
2. A fagyasztott ételt tegye a lyukacsos párolóedénybe.
3. A lyukacsos párolóedényt tolja be a sütőtérbe, a nem lyukacsos párolóedényt pedig tolja be alá.
- ✓ Az étel így nem marad a kiolvadás során keletkező folyadékban, és a lecsepegő folyadék a nem lyukacsos párolóedénybe kerül.
4. A készüléket a beállítási javaslatoknak megfelelően állítsa be.

Felolvasztás

Étel	Mennyiség	Edény / tartozék	Betolási magasság	Fűtési mód	Hőmérséklet °C-ban	Főzési idő percben
Bogyós gyümölcs	0,5 kg	lyukacsos + nem lyukacsos gőzölő edény	2 + 1		50 - 55	15 - 20
Zöldségek	0,5 kg	lyukacsos + nem lyukacsos gőzölő edény	2 + 1		40 - 50	15 - 50



15.11 Gyümölcslé kinyerése

Beállítási javaslatok gyümölcslé kinyeréséhez.

Gyümölcslé kinyerése

1. A bogyókat a lékinyerés előtt tegye egy edénybe és cukrozza meg.
2. A keveréket legalább egy órát hagyja állni, hogy a bogyók levet engedjenek.
3. A bogyós gyümölcsöt töltsse a lyukacsos párolóedénybe, és tolja be a 2. szintre.
4. A nem lyukacsos párolóedényt mindig tolja be egy szinttel alá a lé felfogásához.
5. A készüléket a beállítási javaslatoknak megfelelően állítsa be.
6. A sütési idő végeztével tegye a bogyós gyümölcsöt egy kendőbe, és a maradék levet préselje ki.
7. Szárítsa ki a párolóteret.

Gyümölcsle kinyerése

Étel	Edény / tartozék	Betolási magasság	Fűtési mód	Hőmérséklet, °C	Időtartam, perc
málna	lyukacsos + nem lyukacsos gőzölő edény	2 + 1		100	30 - 45
Ribizli	lyukacsos + nem lyukacsos gőzölő edény	2 + 1		100	40 - 50

15.12 Befőzés

Zöldséget és gyümölcsöt tartósíthat felhevítve és légmentesen lezárt üvegedényekbe töltve.

- Csak friss élelmiszert főzzön be. A hosszabb tárolás csökkenti a vitamintartalmat, és az élelmiszer könnyebben elpuhul.
- Csak kifogástalan gyümölcsöt és zöldséget használjon fel.
- A következő élelmiszereket nem lehet a készülékkel befőzni: konzervet, húst, halat vagy pástétomot.
- Ellenőrizze a befőttesüvegeket, a gumigyűrűket, a kapcsokat és rugókat.



Zöldség vagy gyümölcs befőzése

Követelmény: Ellenőrizze a befőttesüvegeket, a gumigyűrűket, a kapcsokat és rugókat.

1. A gumigyűrűket és az üvegeket alaposan mossa meg forró vízzel.
A készülékkel fertőtlenítheti az üvegeket. → *Oldal 15*
2. A lyukacsos párolóedényt tolja a sütőtérbe.
3. Az előkészített üvegeket helyezze a lyukacsos párolóedénybe.
Az üvegek ne érjenek egymáshoz.
4. A megadott főzési idő után nyissa ki a készülék ajtaját.
5. A befőttesüvegeket csak akkor vegye ki a készülékből, amikor már teljesen lehűltek.

Befőzés

Beállítási javaslatok a gőzzel való befőzéshez.

Étel	Edény / tartozék	Betolási magasság	Fűtési mód	Hőmérséklet, °C	Időtartam, perc
Zöldségek	1 literes befőttes üveg	2		100	30 - 120
Csonthéjas gyümölcsök	1 literes befőttes üveg	2		100	25 - 30
Magvas gyümölcsök	1 literes befőttes üveg	2		100	25 - 30

15.13 Tészta kelesztése

Beállítási javaslatok tészta kelesztéséhez.
Készülékében a tészta jóval gyorsabban megkel, mint szobahőmérsékleten.

Tészta kelesztése

1. A lyukacsos párolóedényt tolja a sütőtérbe.

A lyukacsos párolóedény betolási magassága természetesen választható.

2. A dagasztótálat helyezze a lyukacsos párolóedénybe. A tésztát ne fedje le.
3. A készüléket a beállítási javaslatoknak megfelelően állítsa be.











Kelt tészta

Étel	Edény / tartozék	Betolási magasság	Fűtési mód	Hőmérséklet, °C	Időtartam, perc
Kelt tészta	1 kg	Tál + lyukacsos párolóedény		35	20 - 30

15.14 Mélyhűtött termékek

Ügyeljen a csomagoláson található gyártói utasításokra. A megadott főzési idők a hideg sütőtérbe való behelyezésre vonatkoznak.



Mélyhűtött ételek felolvasztása és felmelegítése

Étel	Edény / tartozék	Betölési magasság	Fűtési mód	Hőmérséklet, °C	Időtartam, perc
Tésztafélék, friss, hűtött	nem lyukacsos párolóedény	2		100	5 - 10
Pisztráng	lyukacsos + nem lyukacsos gőzölő edény	2 + 1		80 - 100	20 - 25
Lazacfilé	lyukacsos + nem lyukacsos gőzölő edény	2 + 1		80 - 100	20 - 25
brokkoli	lyukacsos + nem lyukacsos gőzölő edény	2 + 1		100	6 - 10
karfiol	lyukacsos + nem lyukacsos gőzölő edény	2 + 1		100	5 - 8
bab	lyukacsos + nem lyukacsos gőzölő edény	2 + 1		100	6 - 10
Borsó	lyukacsos + nem lyukacsos gőzölő edény	2 + 1		100	5 - 12
Sárgarépa	lyukacsos + nem lyukacsos gőzölő edény	2 + 1		100	4 - 6
Vegyes zöldség	lyukacsos + nem lyukacsos gőzölő edény	2 + 1		100	6 - 10
Kelbimbó	lyukacsos + nem lyukacsos gőzölő edény	2 + 1		100	5 - 10

15.15 Próbaételek

Ezeket az áttekintéseket a vizsgáló intézmények számára készítettük, hogy megkönnyítsük a készülék EN 60350-1:2013 ill. IEC 60350-1:2011, valamint az EN 60705:2012, IEC 60705:2010 szabvány szerinti ellenőrzését.

Beállítási javaslatok próbaételekhez

Élelmiszer	Tartozékok	Magasság	Fűtési mód	Hőmérséklet, °C	Főzési idő perc-ben
Brokkoli (gőzelosztás)	perforált + perforálatlan	2 + 1		100	7 - 9
Brokkoli (gőz-utánpótlás)	perforált + perforálatlan	2 + 1		100	7 - 9
Borsó (maximális betölthető mennyiség)	perforált + perforálatlan	2 + 1		100	5 - 12

16 Vevőszolgálat

A megfelelő környezetbarát tervezésről szóló rendelet szerint a működés szempontjából releváns eredeti pótalkatrészeket készülékének az Európai Gazdasági Térségben való forgalomba hozatalától számítva legalább 10 évig beszerezheti vevőszolgálatunknál.

Megjegyzés: A vevőszolgálat tevékenysége a gyártói garanciális feltételek keretében ingyenes.

Az Ön országában érvényes garanciaidőről és garanciális feltételekről vevőszolgálatunktól, kereskedőjétől vagy weboldalunkról szerezhet részletes információkat. Ha a vevőszolgálathoz fordul, tartsa kéznél készüléke termékszámát (E-Nr.) és gyártási számát (FD).

A vevőszolgálat elérhetőségét megtalálja a vevőszolgálatok mellékelt jegyzékében vagy a weboldalunkon.

Ez a termék G energiahatékonysági osztályú fényforrásokat tartalmaz.

16.1 Termékszám (E-Nr.) és gyártási szám (FD)

A termékszámot (E-Nr.) és a gyártási számot (FD) a készülék típusátláján találja.

A számokat tartalmazó adattáblát akkor látja, ha kinyitja a készülék ajtaját.



Készüléke adatait és a vevőszolgálat telefonszámát gyorsan megtalálja, ha feljegyzi magának az adatokat.

17 Szerelési útmutató

Vegye figyelembe ezeket az információkat a készülék összeszerelésénél.



⚠️ 17.1 Általános összeszerelési előírások

A készülék beépítésének megkezdése előtt tanulmányozza ezeket az utasításokat.

- A biztonságos használatot csakis a jelen útmutató alapján elvégzett szakszerű beszerelés garantálja. A hibás beszerelés miatti károkért a szerelő viseli a felelősséget.
- Kicsomagolás után ellenőrizze a készüléket. Szállítási sérülés esetén ne csatlakoztassa.
- Üzembe helyezés előtt távolítsa el a csomagolóanyagokat és az öntapadós fóliát a sütőtérből és az ajtóról.
- A tartozékok beszereléséhez vegye figyelembe a szerelési útmutatót.
- A beépített bútoroknak 95 °C-ig, a szomszédos bútorlapoknak 70 °C-ig hőállóknak kell lenniük.
- A készüléket ne építse be dekor- vagy bútorajtó mögé. Túlhevülés miatti veszély áll fenn.
- A bútor kivágási munkáit a készülék behelyezése előtt kell elvégezni. Távolítsa el a forgácsot. Akadályozhatja az elektromos részek működését.

- A készülék csatlakozóaljzatának a vonalkázott felület  tartományában vagy a beépítendő területen kívül kell lennie.

A nem rögzített bútorokat kereskedelmi forgalomban kapható szögvasal  rögzítse a falhoz.

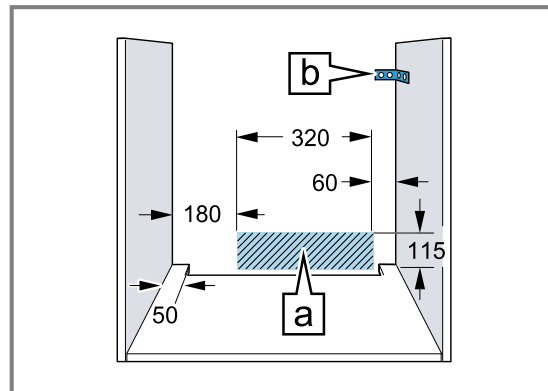

- A vágási sérülések megelőzése érdekében viseljen védőkesztyűt. A szerelésnél hozzáférhető részek széle éles lehet.
- Az ábrákon található méretek mm-ben vannak megadva.

⚠️ FIGYELMEZTETÉS – Veszély: mágnesesség!

A kezelőfelület vagy a kezelőelemek állandó mágneseket tartalmaznak. Ezek befolyásolhatják az elektronikus implantátumok, pl. szívritmus-szabályozó vagy inzulinpumpa működését.

- ▶ Az elektronikus implantátumot viselő személyeknek szereléskor legalább 10 cm-es távolságot kell tartani a kezelőfelülettől vagy a kezelőelemektől.

⚠ FIGYELMEZTETÉS – Tűzveszély!

Meghosszabbított hálózati csatlakozóvezeték és nem engedélyezett adapterek használata veszélyes.

- ▶ Ne használjon többszörös csatlakozóaljzatot.
- ▶ Csak olyan tanúsított hosszabbító kábelt használjon, amely legalább 1,5 mm² keresztmetszetű és a vonatkozó nemzeti biztonsági előírásoknak megfelel.
- ▶ Ha a hálózati csatlakozóvezeték túl rövid, forduljon a vevőszolgálathoz.
- ▶ Csak a gyártó által engedélyezett adaptereket használjon.

FIGYELEM!

Ha a készüléket az ajtófogantyúnál fogva hordozza, akkor az letörhet. Az ajtófogantyú nem bírja el a készülék súlyát.

- ▶ A készüléket ne hordozza vagy tartsa az ajtófogantyúnál fogva.

17.2 Készülék méretek

Itt találja a készülék méreteit.

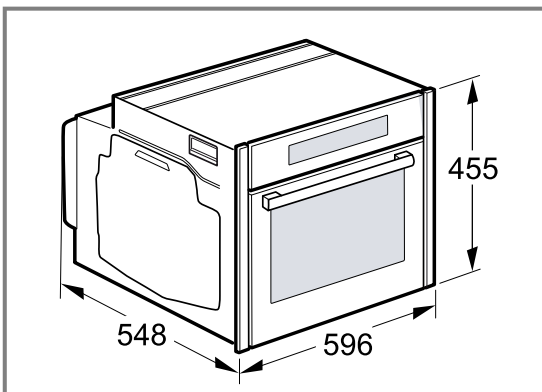

17.4 Beszerelés főzőlap alá

Ha a készülék főzőfelület alá kerül beépítésre, be kell tartani a minimális méreteket (adott esetben az alapot is beleszámítva).

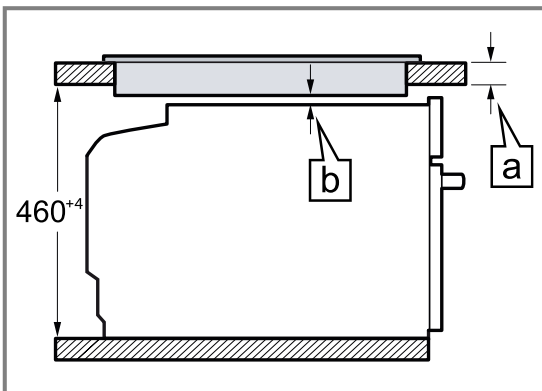

17.3 Beépítés munkalap alá

Munkalap alá történő beépítésnél vegye figyelembe a beépítési méreteket és a beépítési útmutatót.

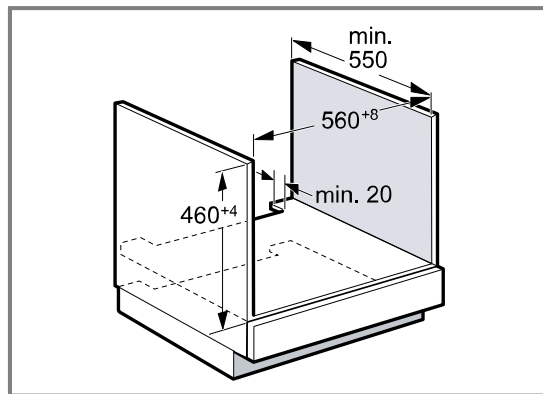

- A készülék szellőzéséhez az elválasztólapon egy szellőzőnyílásnak kell lennie.
- A munkalapot rögzíteni kell a beépítéshez használt bútorhoz.
- Vegye figyelembe a főzőlap összeszerelési útmutatóját, ha van.
- Vegye figyelembe a főzőlapra vonatkozó eltérő nemzeti beépítési utasításokat.

Főzőlap típusa	a) felületből kiemelkedő, mm-ben	a) felülettel szintben, mm-ben	b) mm-ben
Indukciós főzőlap	42	43	5
Teljes felületű indukciós főzőlap	52	53	5
Gáz főzőlap	32	43	5
Üvegkerámia főzőlap	32	35	2

17.5 Beépítés magas szekrénybe

Magas szekrénybe történő beépítésnél vegye figyelembe a beépítési méreteket és a beépítési útmutatót.

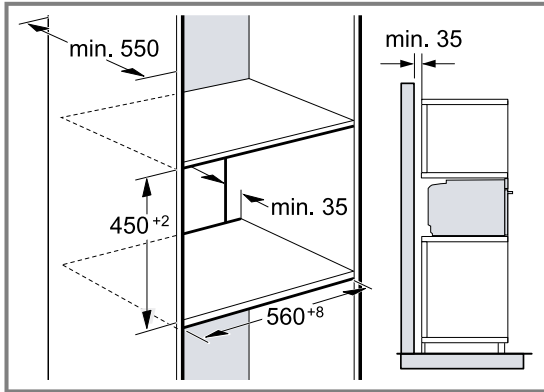

- A készülék szellőzéséhez az elválasztólapokon egy szellőzőnyílásnak kell lennie.
- Ha a magas szekrénynek az elemhátfalakon kívül még egy hátfala van, akkor azt el kell távolítani.
- A készüléket csak olyan magasan építse be, hogy a tartozékot könnyedén ki lehessen venni.

17.6 Sarokbeépítés

Sarokbeépítésnél vegye figyelembe a beépítési méreteket és a beépítési útmutatót.

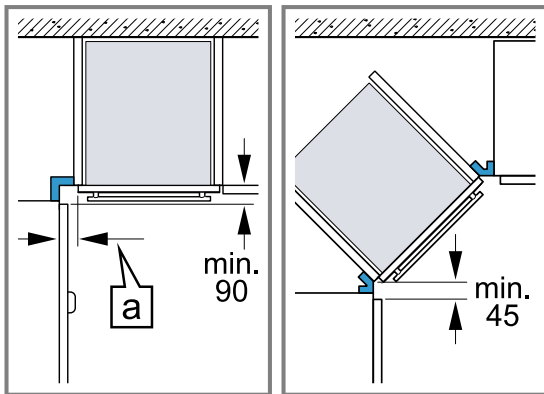

- Ahhoz, hogy a készülék ajtaját ki lehessen nyitni, a sarokbeépítésnél vegye figyelembe a minimális méreteket. A méret (a) függ a bútortlap és a fogantyú vastagságától.

17.7 Elektromos csatlakoztatás

A készülék biztonságos elektromos csatlakoztatása érdekében tartsa be ezeket az előírásokat.

- A készülék az I. érintésvédelmi osztálynak felel meg, és csak védővezető-csatlakozóval üzemeltethető.

- A biztosítékkiosztásnak meg kell felelnie a típustáblán megadott teljesítménynek és a helyi előírásoknak.
- A szerelési munkáknál a készüléknek feszültségmentesnek kell lennie.
- A készülék csak a készülékkel együtt szállított csatlakozóvezetékekkel csatlakoztatható.
- A csatlakozóvezeték csatlakoztassa a készülék hátoldalához, amíg kattató zajt nem hall. 3 m-es csatlakozóvezeték a vevőszolgálatnál kapható.
- A csatlakozóvezeték csak eredeti vezetékkel pótolható. Ez a vevőszolgálatnál kapható.
- Az érintésvédelmet a beszereléssel biztosítani kell.

A készülék elektromos csatlakoztatása védőérintkezős csatlakozóval

Megjegyzés: A készüléket csak előírászerűen felszerelt védőérintkezős dugaszolóaljzathoz szabad csatlakoztatni.

- ▶ A védőérintkezős csatlakozót dugja be a védőérintkezős dugaszolóaljzatba. Ha a készüléket beépítették, a hálózati csatlakozóvezeték dugójának szabadon hozzáférhetőnek kell lennie. Ha a szabad hozzáférés nem lehetséges a hálózati csatlakozóhoz, akkor a fix csatlakoztatás során minden pólusra vonatkozó leválasztó berendezést kell beszerezni a kialakítási előírásoknak megfelelően.

A készülék elektromos csatlakoztatása védőérintkezős csatlakozó nélkül

Megjegyzés: A készüléket csak hivatalos engedéllyel rendelkező szakember csatlakoztathatja. Hibás csatlakoztatás miatt keletkezett károokra nem vonatkozik a garancia.

A fix csatlakoztatás során minden pólusra vonatkozó leválasztó berendezést kell beszerezni a kialakítási előírásoknak megfelelően.

1. Azonosítsa be a fázis- és a semleges („nullás”) vezetékét a csatlakozóaljzatban. Hibás csatlakoztatás esetén a készülék megsérülhet.
2. A bekötési ábra szerint csatlakoztassa a készüléket. A feszültséget lásd a típustáblában.
3. A hálózati csatlakozóvezeték ereit a szinkódolásnak megfelelően kell csatlakoztatni:
 - zöld-sárga = védővezető ⊕
 - kék = nulla
 - barna = fázis (külső vezető)

17.8 A készülék beszerelése

Megjegyzés: A burkolatok rögzítéséhez ne használjon akkus csavarbehajtót. A burkolatok megsérülhetnek.

1. A készüléket teljesen tolja be.

A csatlakoztató kábelt ne törje meg, ne csíptesse be vagy ne húzza át éles széleken.

2. Igazítsa középre a készüléket.

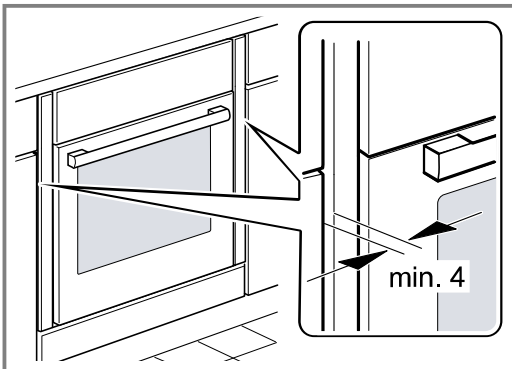

A készülék és a szomszédos bútorrelőlapok között legyen legalább 4 mm-es légrés.

3. Nyissa ki a készülék ajtaját, és a kezelőfelületeket csavarozza ki a jobb és bal oldalon.

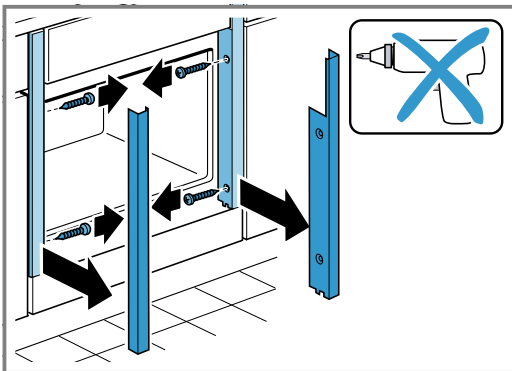

4. Csukja be a készülék ajtaját.

5. Csavarozza be a készüléket.

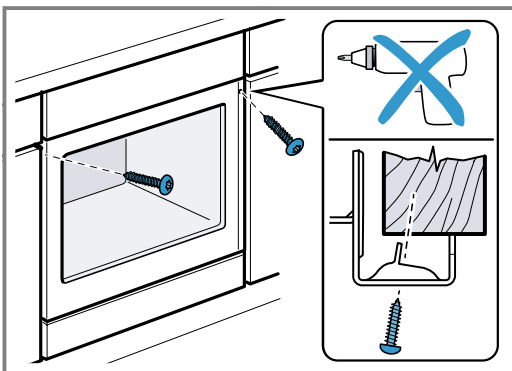

6. Fogantyú nélküli kialakítású konyhánál függőleges fogantyúléccs esetén:

- Helyezzen fel egy megfelelő kitöltő elemet ①, amely eltakarja az esetlegesen előforduló éles széleket és ezáltal megteremti a biztonságos szerelés feltételeit.
- Az összecsavarozáshoz ② fúrja elő az alumíniumprofilokat.
- A megfelelő csavarral rögzítse a készüléket ③.

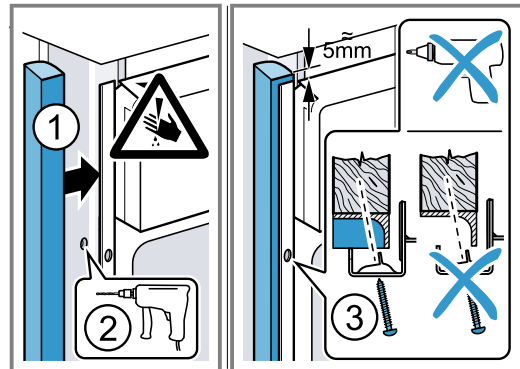

7. Helyezze fel a kezelőfelületeket, és először fent, majd lent csavarozza oda.

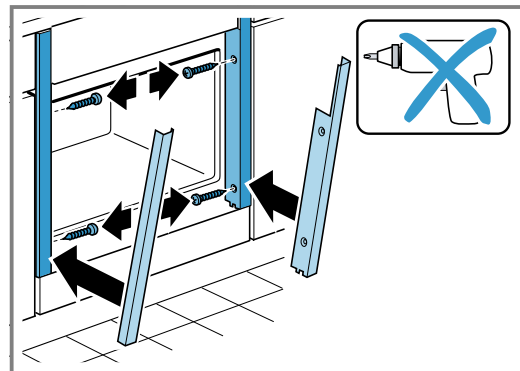

8. A készülék ajtaja és az oldalsó kezelőfelületek közötti rést szükség esetén a jobb és bal oldali felső csavarral állíthatja be.

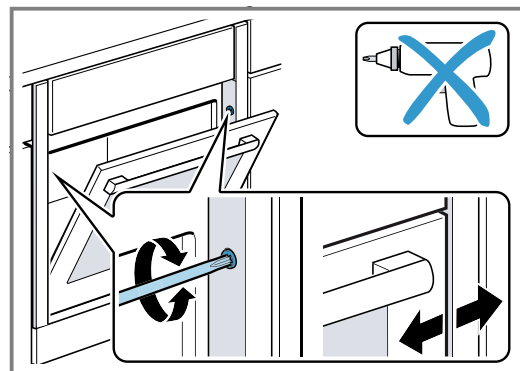

Megjegyzés: A munkalap és a készülék közötti rést ne zárja le szegélyléccsel. A készülékszekrény oldalfalaira tilos hő ellen védő léceket szerelni.

17.9 A készülék kiszerelése

1. Feszültségmentesítse a készüléket.
2. Nyissa ki a készülék ajtaját, és a kezelőfelületeket csavarozza ki a jobb és bal oldalon.
3. Csavarja ki a rögzítőcsavarokat.
4. Kissé emelje fel a készüléket és teljesen húzza ki.



A series of horizontal lines spanning the width of the page, providing a template for writing. The lines are evenly spaced and extend across the entire width of the page.

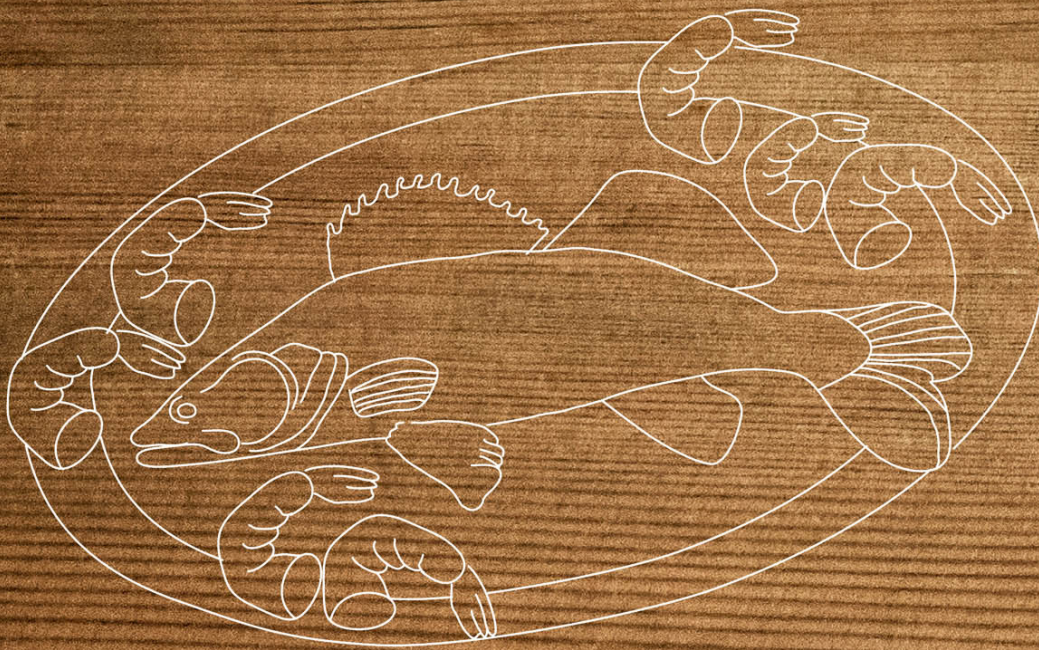

REGISTER YOUR PRODUCT
ONLINE NEFF-HOME.COM

BSH Hausgeräte GmbH
Carl-Wery-Straße 34
81739 München, GERMANY



9001589420
020719
hu