



Cuptor încorporabil

[ro] Manual de utilizare și instrucțiuni de instalare

**B27CS22G0**

# Pentru informații suplimentare, vă rugăm să consultați Ghidul utilizatorului digital.



## Cuprins

### MANUAL DE UTILIZARE

1	Siguranța .....	2
2	Prevenirea pagubelor materiale .....	5
3	Protecția mediului și economisirea .....	6
4	Cunoașterea .....	7
5	Accesorii.....	10
6	Înainte de prima utilizare .....	11
7	Utilizarea de bază .....	12
8	Funcțiile de timp .....	13
9	Funcția de asistență la coacere și prăjire.....	14
10	Sistemul de siguranță împotriva accesului copiilor.....	15
11	Încălzirea rapidă .....	16
12	Setare Sabbath .....	16
13	Setările de bază .....	17
14	Home Connect .....	18
15	Curățare și îngrijire .....	20
16	Funcțiile de curățare .....	22
17	Suporturile pentru tăvi.....	24
18	Ușa aparatului .....	24
19	Remediați defecțiunile .....	27
20	Evacuarea ca deșeu.....	29
21	Serviciul clienți.....	29
22	Declarație de conformitate .....	30
23	Procedați astfel .....	30
24	INSTRUCȚIUNI DE MONTARE .....	36
24.1	Indicații generale privind montarea .....	36

## 1 Siguranța

Respectați următoarele instrucțiuni de siguranță.

### 1.1 Instrucțiuni generale

- Citiți cu atenție acest manual.
- Păstrați instrucțiunile, precum și informațiile producătorului în vederea utilizării ulterioare sau înmânării acestora următorului proprietar.
- Nu este permisă punerea în funcțiune a aparatului dacă acesta a fost deteriorat în timpul transportului.

### 1.2 Utilizarea conform destinației

Acest aparat este destinat numai utilizării integrate în mobilierul de bucătărie. Respectați instrucțiunile speciale de montaj.

Racordarea fără ștecher a aparatelor poate fi efectuată numai de către personal de specialitate autorizat. În cazul avariilor rezultate în urma unei conectări eronate, dreptul de garanție este anulat.

Utilizați acest aparat numai:

- pentru prepararea de alimente și băuturi.
- în locuința proprie și în încăperi închise din mediul casnic.
- până la o înălțime de 4000 m deasupra nivelului mării.

### 1.3 Limitare a cercului de utilizatori

Acest aparat poate fi folosit de copii cu vârsta de peste 8 ani și de persoane cu capacități fizice, senzoriale sau mintale reduse sau fără experiență și/sau cunoștințe numai dacă sunt supravegheați sau au fost instruiți referitor la utilizarea în siguranță a aparatului și au înțeles pericolele care rezultă din aceasta.

Copiii nu trebuie lăsați să se joace cu aparatul.

Curățarea și întreținerea realizată de către utilizator nu trebuie făcută de copii, în afară de cazul în care ei au vârsta de 15 ani și mai mari și sunt supravegheați.

Copiii mai mici de 8 ani trebuie ținuti la distanță de aparat și de cablul de alimentare electrică al acestuia.

#### 1.4 Utilizarea în siguranță

Introduceți întotdeauna accesoriul în locul corespunzător din interiorul cuptorului.

→ "Accesorii", Pagina 10

#### **⚠ AVERTISMENT – Pericol de incendiu!**

Obiectele inflamabile depozitate în interiorul cuptorului se pot aprinde.

- ▶ Nu depozitați niciodată obiecte inflamabile în interiorul cuptorului.
- ▶ Dacă iese fum, opriți aparatul sau scoateți ștecherul din priză și lăsați ușa aparatului închisă pentru a stinge eventualele flăcări.

Resturile libere de alimente, grăsimea și zeama de friptură se pot aprinde.

- ▶ Înainte de funcționare, îndepărtați murdăriile grosiere din interiorul cuptorului și de pe accesoriile.

La deschiderea ușii aparatului se creează curenți de aer. Hârtia de copt se poate atinge de elementele de încălzire și se poate aprinde.

- ▶ La preîncălzire și în timpul preparării, nu așezați niciodată hârtie de copt peste accesoriile fără ca aceasta să fie fixată.
- ▶ Hârtia de copt trebuie tăiată întotdeauna la dimensiunea corespunzătoare și așezată într-un vas sau într-o formă de copt.

#### **⚠ AVERTISMENT – Pericol de arsuri!**

În timpul utilizării, aparatul și piesele care pot fi atinse se înfierbântă.

- ▶ Se recomandă precauție, pentru se a evita atingerea elementelor de încălzire.
- ▶ Copiii cu vârsta de sub 8 ani trebuie să fie ținuti la distanță.

Accesoriile sau vesela vor deveni foarte fierbinți.

- ▶ Scoateți întotdeauna accesoriile sau vasele fierbinți cu ajutorul unei mânuși de bucătărie.

Vaporii de alcool din interiorul fierbinte al cuptorului se pot aprinde. Ușa aparatului poate exploda. Se pot degaja vapori fierbinți și flăcări explozive.

- ▶ Turnați peste alimente numai cantități mici de băuturi cu conținut ridicat de alcool.
- ▶ Nu încălziți băuturi spirtoase ( $\geq 15\%$  vol.) în stare nediluată (de exemplu, pentru a le turna lână sau peste alimente).
- ▶ Deschideți cu atenție ușa aparatului.

#### **⚠ AVERTISMENT – Pericol de opărire!**

În timpul utilizării, părțile accesibile devin fierbinți.

- ▶ Nu atingeți niciodată suprafețele fierbinți.
- ▶ Țineți copiii la distanță.

La deschiderea ușii aparatului poate ieși abur fierbinte. În funcție de temperatură, aburii pot fi uneori greu de observat.

- ▶ Deschideți cu atenție ușa aparatului.
- ▶ Țineți copiii la distanță.

Apa din interiorul fierbinte al cuptorului poate duce la formarea de aburi fierbinți.

- ▶ Nu turnați niciodată apă în interiorul cuptorului fierbinte.

#### **⚠ AVERTISMENT – Pericol de rănire!**

În cazul în care este zgâriat, geamul ușii aparatului se poate crăpa.

- ▶ Nu utilizați detergenți puternici și abrazivi sau raclete metalice ascuțite pentru a curăța geamul ușii cuptorului, în caz contrar, suprafața se poate zgâria.

Aparatul și piesele accesibile ale acestuia pot avea muchii ascuțite.

- ▶ Acționați cu atenție atunci când le manevrați și le curățați.
- ▶ Purtați mănuși de protecție dacă este posibil.

Balamalele ușii aparatului se mișcă la deschiderea și închiderea ușii și vă puteți prinde mâna.

- ▶ Nu introduceți mâinile în zona balamalelor. Componentele din interiorul ușii aparatului pot avea muchii ascuțite.
- ▶ Purtați mănuși de protecție.

Vaporii de alcool din interiorul fierbinte al cuptorului se pot aprinde, iar ușa aparatului poate exploda și, eventual, ar putea cădea. Geamurilor ușii se pot crăpa și sparge.

→ "Prevenirea pagubelor materiale",  
Pagina 5

- ▶ Turnați peste alimente numai cantități mici de băuturi cu conținut ridicat de alcool.
- ▶ Nu încălziți băuturi spirtoase ( $\geq 15\%$  vol.) în stare nediluată (de exemplu, pentru a le turna lână sau peste alimente).
- ▶ Deschideți cu atenție ușa aparatului.

### **⚠ AVERTISMENT – Pericol de electrocutare!**

Reparațiile executate incorect sunt periculoase.

- ▶ Numai personalul de specialitate are permisiunea de a efectua lucrări de reparații la nivelul aparatului.
- ▶ La reparația aparatului trebuie utilizate numai piese de schimb originale.
- ▶ Dacă se deteriorează cablul de alimentare al acestui aparat, acesta trebuie înlocuit de către o persoană calificată și instruită.

O izolație deteriorată a cablului de alimentare electrică este periculoasă.

- ▶ Cablul de alimentare electrică nu trebuie să intre niciodată în contact cu surse de căldură sau cu componentele fierbinți ale aparatului.
- ▶ Cablul de alimentare electrică nu trebuie să intre niciodată în contact cu vârfuri sau muchii ascuțite.
- ▶ Nu este permisă îndoirea, strangularea sau modificarea cablului de alimentare electrică.

Pătrunderea umidității în interiorul aparatului poate provoca electrocutarea.

- ▶ Nu utilizați pentru curățarea aparatului aparate de curățat cu jet sub presiune sau cu jet de abur.

Un aparat deteriorat sau un cablu de alimentare de la rețea deteriorat este periculos.

- ▶ Nu utilizați niciodată un aparat deteriorat.
- ▶ Nu trageți niciodată de cablul de alimentare electrică pentru a deconecta aparatul de la rețeaua de alimentare electrică. Scoateți întotdeauna din priză ștecherul cablului de alimentare electrică.
- ▶ Dacă aparatul sau cablul de alimentare electrică este deteriorat, scoateți imediat

ștecherul din priză sau decuplați siguranța din cutia cu siguranțe.

- ▶ Contactați unitatea de service abilitată.  
→ Pagina 29

### **⚠ AVERTISMENT – Pericol: Magnetism!**

În panoul de comandă sau la elementele de operare se folosesc magneți permanenți. Aceștia pot avea influență asupra implanturilor electronice, de exemplu, stimulator cardiac sau pompe de insulină.

- ▶ Purtătorii de implanturi electronice trebuie să mențină o distanță minimă de 10 cm față de panoul de comandă.

### **⚠ AVERTISMENT – Pericol de asfixiere!**

Copiii se pot înfășura în ambalaj sau și-l pot trage pe cap, asfixiindu-se.

- ▶ Nu lăsați copii în apropierea ambalajului.
- ▶ Nu lăsați copii să se joace cu materialul de ambalaj.

Copii pot aspira sau înghiți piesele mici și se pot asfixia.

- ▶ Nu lăsați copii în apropierea pieselor mici.
- ▶ Nu lăsați copii să se joace cu piesele mici.

## **1.5 Lampa cu halogen**

### **⚠ AVERTISMENT – Pericol de arsuri!**

Lămpile din interiorul cuptorului se înfierbântă puternic. Chiar și după un anumit timp de la deconectare, există încă pericolul de arsuri.

- ▶ Nu atingeți geamul de protecție.
- ▶ La curățare, evitați contactul cu pielea.

### **⚠ AVERTISMENT – Pericol de electrocutare!**

La schimbarea lămpii, contactele de la duliile lămpilor se află sub tensiune.

- ▶ Înainte de a schimba lampa, asigurați-vă că aparatul este oprit, pentru a evita posibilitatea de electrocutare.
- ▶ De asemenea, scoateți ștecherul din priză sau întrerupeți siguranța de la tabloul de siguranțe.

## **1.6 Funcția de curățare**

### **⚠ AVERTISMENT – Pericol de incendiu!**

Resturile de mâncare neaderente, grăsimea și zeama de la friptură se pot aprinde în timpul desfășurării funcției de curățare.

- ▶ Înainte de fiecare pornire a funcției de curățare, îndepărtați murdăriile mari din interiorul cuptorului și de pe accesorii.

Aparatul se încălzește puternic la exterior în timpul funcției de curățare.

- ▶ Nu agățați niciodată obiecte inflamabile, de exemplu, șervete de bucătărie, de mânerul ușii.
- ▶ Păstrați liberă partea frontală a aparatului.
- ▶ Țineți copiii la distanță.

Dacă garnitura de etanșare a ușii este deteriorată, se degajă o căldură puternică în zona ușii.

- ▶ Nu frecați și nu scoateți garnitura de etanșare.
- ▶ Nu utilizați niciodată aparatul dacă garnitura de etanșare este deteriorată sau fără garnitura de etanșare.

### **⚠ AVERTISMENT – Pericol de afectare gravă a sănătății!**

Aparatul se încălzește puternic în timpul desfășurării funcției de curățare. Stratul antiaderent de pe tăvi și forme va fi distrus și se vor degaja gaze toxice.

- ▶ Nu utilizați niciodată funcția de curățare pentru a curăța tăvi sau forme cu strat antiaderent.
- ▶ Curățați numai accesoriile emailate.

### **⚠ AVERTISMENT – Pericol de afectare a sănătății!**

Funcția de curățare încălzește interiorul cuptorului la temperaturi ridicate astfel încât reziduurile de la prăjire, de la prepararea pe grill și coacere sunt arse. Astfel, se elimină aburi, care pot duce la iritarea mucoaselor.

- ▶ În timpul derulării funcției de curățare, aerișiți foarte bine bucătăria.
- ▶ Nu rămâneți mult timp în încăpere.
- ▶ Țineți copiii și animalele domestice la distanță.

### **⚠ AVERTISMENT – Pericol de arsuri!**

În timpul funcției de curățare, interiorul cuptorului se înfierbântă puternic.

- ▶ Nu deschideți niciodată ușa aparatului.
- ▶ Lăsați aparatul să se răcească.
- ▶ Țineți copiii la distanță.

⚠ Exteriorul aparatului se încălzește puternic în timpul desfășurării funcției de curățare.

- ▶ Nu atingeți niciodată ușa aparatului.
- ▶ Lăsați aparatul să se răcească.
- ▶ Țineți copiii la distanță.

## **2 Prevenirea pagubelor materiale**

### **2.1 Generalități**

#### **ATENȚIE!**

Vaporii de alcool din interiorul fierbinte al cuptorului se pot aprinde și pot provoca deteriorări permanente ale aparatului. În cazul unei deflagrații, ușa aparatului poate exploda și, eventual, ar putea cădea. Geamurilor ușii se pot crăpa și sparge. Din cauza formării de subpresiune, interiorul aparatului se poate deforma.

- ▶ Nu încălziți băuturi spirtoase ( $\geq 15\%$  vol.) în stare nediluată (de exemplu, pentru a le turna lână sau peste alimente).
- Apa de pe baza interioară a cuptorului produce deteriorări ale emailului în timpul funcționării aparatului la temperaturi de peste  $120\text{ }^{\circ}\text{C}$ .
- ▶ Nu porniți modul de funcționare dacă există apă pe baza interioară a cuptorului.
  - ▶ Ștergeți apa de pe baza interioară a cuptorului înainte de a porni modul de funcționare.
- La temperaturi de peste  $50\text{ }^{\circ}\text{C}$ , obiectele de pe baza aparatului determină producerea acumulărilor de căldură. Duratele de coacere și de prăjire nu mai sunt valabile, iar emailul se deteriorează.
- ▶ Nu așezați pe baza din interiorul aparatului accesoriile, hârtie de copt sau folii.
  - ▶ Așezați vase pe baza interioară a cuptorului numai dacă este atinsă o temperatură de sub  $50\text{ }^{\circ}\text{C}$ .

Dacă în interiorul aparatului fierbinte există apă, se formează aburi. Din cauza variației de temperatură se pot produce deteriorări.

- ▶ Nu turnați niciodată apă în interiorul cuptorului fierbinte.
- ▶ Nu așezați vase umplute cu apă pe baza din interiorul aparatului.

Umiditatea prelungită din interiorul aparatului duce la coroziune.

- ▶ După utilizare, lăsați interiorul cuptorului să se usuce.
  - ▶ Nu păstrați alimente umede pentru un timp mai lung în interiorul cuptorului închis.
  - ▶ Nu depozitați preparate în interiorul cuptorului.
- Răcirea aparatului cu ușa acestuia deschisă provoacă deteriorarea în timp a părților frontale ale mobilierului adiacent.
- ▶ După un mod de funcționare cu temperaturi ridicate, lăsați cuptorul să se răcească numai cu ușa acestuia închisă.
  - ▶ Nu fixați nimic în ușa aparatului.
  - ▶ Numai după un mod de funcționare cu multă umiditate lăsați cuptorul să se răcească cu ușa acestuia deschisă.

Sucul de fructe care picură de pe tavă lasă pete care nu mai pot fi înlăturate.

- ▶ În cazul prăjiturilor cu foarte mult suc de fructe, nu garnisiți tava prea mult.
- ▶ Dacă este posibil, utilizați tava universală adâncă.

Aplicarea de produse de curățare pentru cuptoare în interiorul cald al cuptorului provoacă deteriorarea stratului de email.

- ▶ Nu folosiți niciodată produse de curățare pentru cuptoare atunci când cuptorul este cald.
  - ▶ Înainte de următoarea utilizare îndepărtați complet resturile din interiorul cuptorului și de pe ușă.
- Dacă garnitura este foarte murdară, ușa aparatului nu se mai închide corect în timpul funcționării. Părțile frontale ale mobilierului adiacent pot suferi deteriorări.
- ▶ Mențineți garnitura întotdeauna curată.
  - ▶ Nu utilizați niciodată aparatul cu o garnitură de etanșare deteriorată sau fără garnitură de etanșare.

În cazul utilizării ușii cuptorului pe post de suprafață de așezare sau de depozitare, aceasta poate suferi deteriorări.

- ▶ Nu vă urcați, nu vă așezați, nu agățați și nu sprijiniți obiecte pe ușa aparatului.
  - ▶ Nu așezați veselă sau accesorii pe ușa aparatului.
- În funcție de tipul de aparat, accesoriile pot zgâria geamul ușii în momentul închiderii ușii aparatului.
- ▶ Introduceți întotdeauna accesoriile până la opritor în interiorul aparatului.

---

## 3 Protecția mediului și economisirea

### 3.1 Predarea la deșeurile a ambalajului

Ambalajele sunt ecologice și reciclabile.

- ▶ Eliminați componentele separat, în funcție de tipul acestora.

### 3.2 Economisirea de energie

Dacă respectați aceste instrucțiuni, aparatul dvs. va consuma mai puțină energie electrică.

Preîncălziți aparatul numai dacă acest lucru este prevăzut în rețetă sau în cadrul recomandărilor de reglare.

- Dacă optați să nu preîncălziți aparatul, realizați o economie energetică de 20%.

Utilizați forme de copt de culoare închisă, vopsite în negru sau emailate.

- Formele de copt absorb foarte bine căldura.

Deschideți ușa aparatului cât mai rar posibil în timpul funcționării acestuia.

- Astfel, temperatura din interiorul cuptorului este menținută constantă, iar aparatul nu trebuie să se reîncălzească.

În cazul unui număr mai mare de alimente, acestea pot fi coapte succesiv sau în paralel.

- După primul proces de preparare, interiorul cuptorului este încălzit. Astfel se reduce timpul de preparare pentru următoarea prăjitură.

În cazul unor durate de preparare mai lungi, puteți deconecta aparatul cu 10 minute înainte de expirarea duratei de preparare.

- Căldura reziduală poate fi utilizată pentru finalizarea preparării.

Scoateți accesoriile neutilizate din interiorul cuptorului.

- Componentele care ies în afară ale accesoriilor nu trebuie încălzite.

Alimentele congelate trebuie decongelate înainte de preparare.

- Astfel, se economisește energia necesară pentru decongelarea alimentelor.

#### **Notă:**

Aparatul necesită:

- max. 2 W în modul de funcționare standby conectat la rețea
- max. 1 W în modul neconectat la rețea, cu display-ul activat
- max. 0,5 W în modul neconectat la rețea, cu display-ul dezactivat

## 4 Cunoașterea

### 4.1 Panoul de comandă

Prin intermediul elementului de operare setați toate funcțiile aparatului dvs și primiți informații cu privire la stadiul de operare.

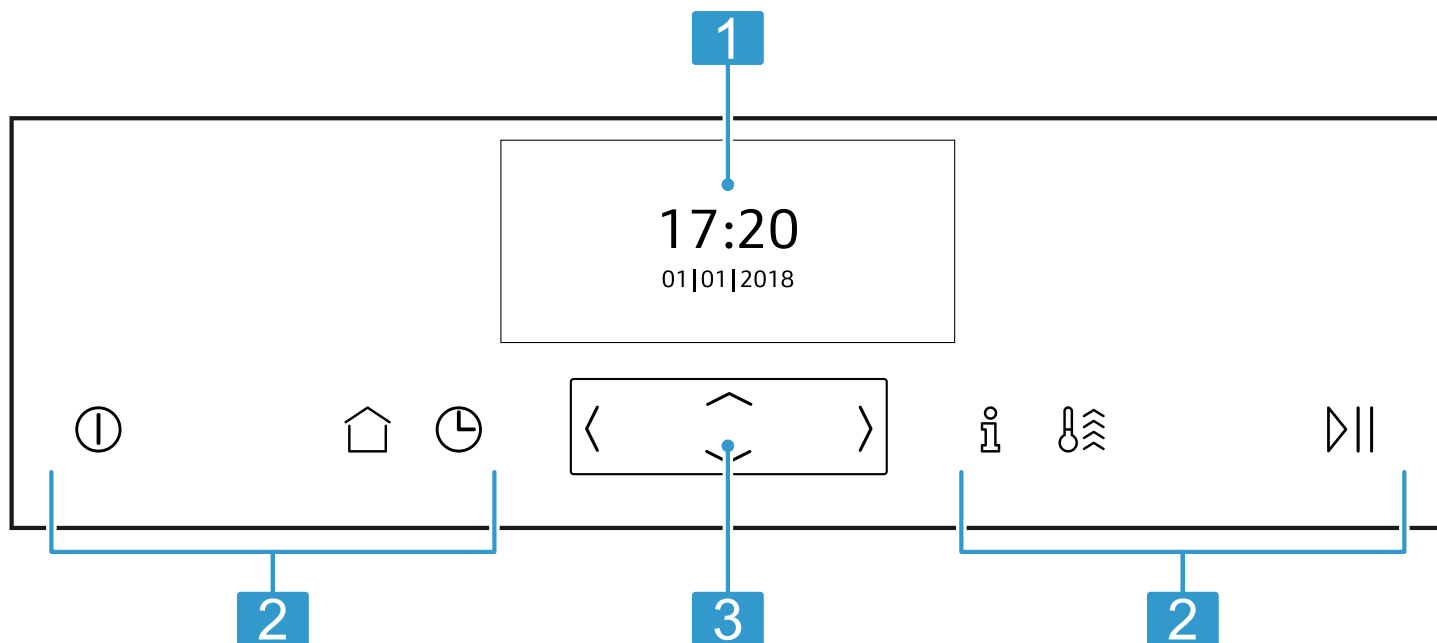

**1** Display

**2** Tastele

**3** Elementul de comandă

### 4.2 Tastele

Tastele sunt suprafețe sensibile la atingere. Pentru a alege o funcție, apăsați tasta corespunzătoare.

Simbol	Denumire	Utilizare
ⓘ	conectare/deconectare	Conectarea sau deconectarea aparatului
🏠	Meniul principal	Selectarea modurilor de funcționare și setărilor
🕒	Funcțiile de timp/Sistemul de siguranță împotriva accesului copiilor	<ul style="list-style-type: none"> <li>Setarea "temporizatorului", "duratei" sau funcționării temporizate "Gata la"</li> <li>Activarea sau dezactivarea "sistemului de siguranță împotriva accesului copiilor"</li> </ul>
ℹ️	Informații	<ul style="list-style-type: none"> <li>Prezentarea informațiilor suplimentare</li> <li>Afișarea temperaturii actuale</li> </ul>
🔥	Încălzirea rapidă	<ul style="list-style-type: none"> <li>Activarea sau dezactivarea "funcției de încălzire rapidă"</li> <li>Activarea sau dezactivarea "funcției PowerBoost"</li> </ul>
▶	Pornire/Oprire	Pornirea sau oprirea funcționării

### 4.3 Elementul de comandă

Cu ajutorul elementului de comandă puteți acționa toate funcțiile aparatului dumneavoastră. Puteți modifica valorile de setare din zona mai luminoasă.

De asemenea, puteți să derulați rapid valorile de setare, menținând apăsată o tastă. Derularea rapidă este oprită imediat ce eliberați tasta.





Tastă	Denumire	Utilizare
<	Stânga	Navigare spre stânga pe display
>	Dreapta	Navigare spre dreapta pe display
^	Sus	Navigare în sus pe display
v	Jos	Navigare în jos pe display

## 4.4 Display

Pe display puteți vedea valorile curente de setare, posibilitățile de selectare sau textele cu instrucțiuni.

### Simboluri







Pe display pot apărea diferite simboluri.

Simbol	Denumire	Utilizare
	Home Connect	<ul style="list-style-type: none"> <li>Conectarea rețelei locale și a serverului Home Connect</li> <li>Numărul de linii indică intensitatea semnalului rețelei locale</li> </ul> → "Home Connect ", Pagina 18
	Rețea locală	Rețeaua locală nu este conectată → "Home Connect ", Pagina 18
	Serverul Home Connect	Serverul Home Connect nu este conectat → "Home Connect ", Pagina 18
	Pornire de la distanță	Pornire de la distanță activată → "Home Connect ", Pagina 18
	Telediagnoză	Telediagnoză activată → "Home Connect ", Pagina 18

## 4.5 Meniul principal

În meniul principal este disponibilă o prezentare generală a funcțiilor suplimentare ale aparatului dumneavoastră.

Pentru a deschide meniul principal, apăsați tasta .













Funcție	Nume	Utilizare
	Modurile de încălzire	Selectați modul de încălzire și temperatura dorite pentru preparatul dumneavoastră
	Funcția de asistență la coacere și prăjire	Recomandări de reglare pentru coacere și prăjire
	MyProfile	Modificarea individuală a setărilor aparatului
	Home Connect	Conectați cuptorul la un dispozitiv mobil pentru a-l comanda de la distanță. → "Home Connect ", Pagina 18
	EasyClean	Îndepărtarea depunerilor ușoare de murdărie din interiorul cuptorului
	Autocurățare pirolitică	Curățarea interiorului cuptorului

## 4.6 Modurile de încălzire

Aici este disponibilă o prezentare generală a modurilor de încălzire. Această cuprinde recomandări privind utilizarea modurilor de încălzire.

La temperaturi de peste 275 °C, aparatul reduce temperatura la aproximativ 275 °C după aproximativ 40 de minute.

Simbol	Mod de încălzire	Temperatură	Utilizare
	Funcția CircoTherm de convecție a aerului fierbinte	40 - 200 °C	Coacere sau prăjire pe unul sau mai multe niveluri. Ventilatorul distribuie uniform în interiorul cuptorului căldura emisă de rezistența circulară din panoul posterior.

Simbol	Mod de încălzire	Temperatură	Utilizare
	Încălzire în partea superioară/inferioară	50 - 275 °C	Coaceți sau prăjiți în mod tradițional, pe un nivel. Modul de încălzire este adecvat în special pentru prăjiturile cu umpluturi zemoase. Căldura este distribuită atât din partea superioară, cât și din partea inferioară.
	Grill cu convecție de aer	50 - 250 °C	Prăjiți carne de pasăre, pește întreg sau bucăți mari de carne. Rezistența grill-ului și ventilatorul se conectează și se deconectează în mod alternativ. Ventilatorul asigură recircularea aerului fierbinte în jurul preparatului.
	Treapta pentru pizza	50 - 275 °C	Preparați pizza sau alimente care necesită o cantitate mare de căldură din partea inferioară. Încălzirea este realizată atât de rezistența din partea inferioară, cât și de rezistența circulară din peretele posterior.
	Treapta pentru coacerea pâinii	180 - 240 °C	Pentru coacerea pâinii, chiflelor și a produselor de brutărie, selectați temperaturile mari.
	Grill, suprafață mare	50 - 290 °C	Pentru prepararea pe grill a alimentelor tăiate felii, cum ar fi fripturile, cârnăciorii și pâinea prăjită, precum și pentru gratinare. Este încălzită întreaga suprafață de sub rezistența grill-ului.
	Grill, suprafață mică	50 - 290 °C	Pentru prepararea pe grill a cantităților mici de fripturi, cârnăciorii sau pâine prăjită și pentru gratinare. Suprafața centrală de sub rezistența grill-ului se înfierbântă.
	Încălzire în partea inferioară	30 - 250 °C	Pentru prepararea în bain-marie și pentru coacere ulterioară. Căldura este distribuită din partea inferioară.
	Prepararea delicată	70 - 120 °C	Pentru prepararea delicată și lentă a bucăților de carne ușor prăjite, fragede, în veselă neacoperită. Căldura se distribuie uniform de sus și de jos, la temperatură redusă.
	Treapta pentru dospire	35 - 55 °C	Pentru dospirea aluatului și maturarea iaurtului. Aluatul dospește mai repede decât la temperatura camerei. Suprafața aluatului nu se usucă.
	Treaptă de decongelare	30 - 60 °C	Pentru decongelarea delicată a alimentelor congelate.
	Încălzire în partea superioară/inferioară Eco	50 - 275 °C	Pentru o preparare delicată a preparatelor selectate. Căldura este distribuită din partea superioară spre cea inferioară. Cel mai eficient mod de încălzire este cuprins între 150-250 °C. Acest mod de încălzire este utilizat pentru determinarea consumului de energie în modul convențional.
	CircoTherm Eco	40 - 200 °C	Pentru prepararea delicată a alimentelor selectate, pe un nivel, fără preîncălzire. Ventilatorul distribuie în interiorul cuptorului căldura emisă de rezistența circulară din peretele posterior. Cel mai eficient mod de încălzire este cuprins între 125-200 °C. Acest mod de încălzire este utilizat pentru determinarea consumului de energie în modul de recirculare a aerului și a clasei de eficiență energetică.

## 4.7 Interiorul cuptorului

Funcțiile din interiorul cuptorului facilitează utilizarea aparatului.

### Suporturile pentru tăvi

Pe suporturile pentru tăvi din interiorul cuptorului puteți așeza accesorii, pe diferite niveluri.

→ "Accesorii", Pagina 10

Aparatul dumneavoastră este prevăzut cu 4 niveluri.

Nivelurile se numără de jos în sus.

Suporturile pentru tăvi pot fi decroșate, de exemplu, în vederea curățării.

→ "Suporturile pentru tăvi", Pagina 24

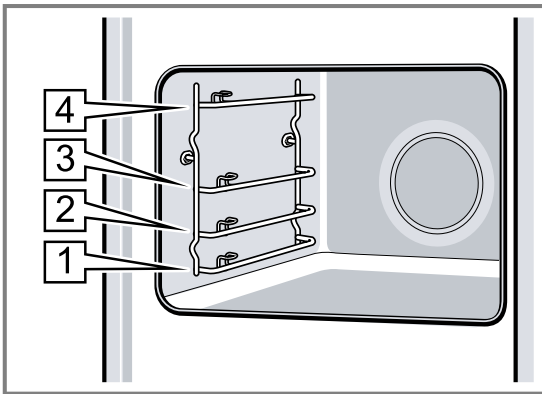

### Sistemul de iluminare

Interiorul cuptorului este iluminat de una sau mai multe lămpi.

Când deschideți ușa aparatului, sistemul de iluminare din interiorul cuptorului se activează. În cazul în care ușa aparatului rămâne deschisă timp de peste 15 minute, sistemul de iluminare se dezactivează din nou.

La începerea procesului de preparare, sistemul de iluminare se activează în cazul majorității modurilor de funcționare. Atunci când procesul de preparare s-a finalizat, sistemul de iluminare se dezactivează.

### Suflanta de răcire

Suflanta de răcire se conectează și se deconectează în funcție de temperatura aparatului. Aerul cald este degajat pe deasupra ușii.

#### ATENȚIE!

Nu acoperiți fantele de ventilație de deasupra ușii aparatului. Aparatul se supraîncălzește.

- Fantele de ventilație trebuie să rămână libere.

Pentru o răcire mai rapidă a aparatului, suflanta de răcire continuă să funcționeze pentru un anumit interval de timp după oprirea acestuia.

### Ușa aparatului

Dacă deschideți ușa aparatului în timpul funcționării, funcționarea se întrerupe. Dacă închideți ușa aparatului, procesul de funcționare continuă automat.

## 5 Accesorii

Utilizați accesorii originale. Acestea sunt adaptate pentru aparatul dumneavoastră.

**Notă:** În cazul în care accesoriile se încing, acestea se pot deforma. Această deformare nu influențează funcționarea. După răcirea accesoriilor, deformarea dispare.

În funcție de tipul aparatului, în pachetul de livrare există accesorii livrate împreună cu acesta.

### Accesorii

Grătarul

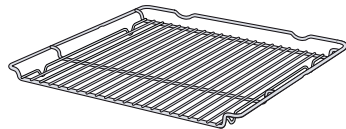

### Utilizare

- Forme de prăjituri
- Forme de sufleu
- Veselă
- Carne, de exemplu, fripturi sau bucăți de carne pentru prepararea pe grill
- Preparate congelate

Tigaia universală

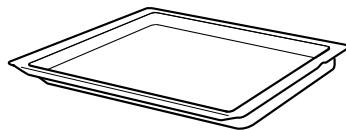

- Prăjituri însirocate
- Produse de brutărie și patiserie
- Pâine
- Fripturi de dimensiuni mari
- Preparate congelate
- Colectați lichidele scurse, de exemplu, grăsimea scursă în timpul preparării pe grătar.

Tava de copt

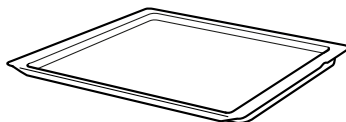

- Prăjituri la tavă
- Produse mici de patiserie

Suporturile pentru accesorii

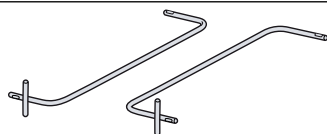

Curățați accesorii cu ajutorul funcției de curățare, de exemplu, tigaia universală.

→ "Funcția de curățare 'Autocurățare'", Pagina 22

## 5.1 Funcția de fixare

Funcția de fixare împiedică răsturnarea accesoriului la tragerea afară a acestuia.

Puteți trage accesoriul afară aproximativ până la jumătate, până când se fixează. Protecția împotriva răsturnării funcționează numai dacă accesoriul este introdus corect în interiorul cuptorului.

## 5.2 Introducerea accesoriilor în interiorul cuptorului

Introduceți întotdeauna accesoriul în locul corespunzător din interiorul cuptorului. Numai în felul acesta accesoriul poate fi tras afară până la jumătate, fără să se răstoarne.

1. Rotiți accesoriul astfel încât canelura  să se afle în spate și să fie orientată în jos.
2. Introduceți accesoriul între cele două tije de ghidare ale unui nivel de introducere.

Grătar

Introduceți grătarul cu partea deschisă orientată spre ușa aparatului și cu curbura  orientată în jos.

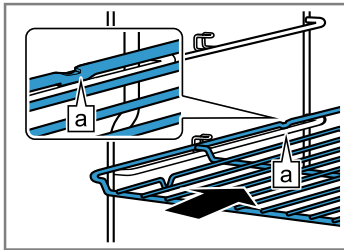

Tavă de exemplu, tava universală sau tava de copt

Introduceți tava cu partea teșită  orientată spre ușa aparatului.

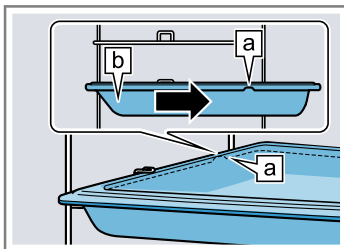

3. Împingeți complet accesoriul, astfel încât acesta să nu atingă ușa cuptorului.

**Notă:** Scoateți din interiorul cuptorului accesoriile de care nu aveți nevoie în timpul funcționării.

### Combinarea accesoriilor

Pentru a colecta lichidele care se scurg, puteți combina grătarul cu tigaia universală.

1. Așezați grătarul pe tigaia universală astfel încât ambele distanțiere  să fie situate pe marginea tigăii universale.
2. Introduceți tigaia universală între cele două tije de ghidare ale unui nivel de introducere. Grătarul se află deasupra tigei de ghidare superioare.

Grătar pe tigaia universală

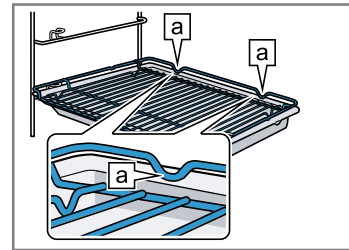

### 5.3 Alte accesorii

Puteți achiziționa alte accesorii de la unitățile de servicii abilitate, din comerțul de specialitate sau de pe internet.

O ofertă cuprinzătoare pentru aparatul dumneavoastră puteți găsi pe internet sau în broșurile noastre: [www.neff-international.com](http://www.neff-international.com)

Accesoriile sunt concepute special pentru aparat. La achiziționare, precizați întotdeauna numărul de identificare exact al aparatului dumneavoastră (Nr. E). Pentru a afla care accesorii sunt corespunzătoare pentru aparatul dumneavoastră, accesați magazinul online sau adresați-vă reprezentanței locale.

## 6 Înainte de prima utilizare

Efectuați setările necesare pentru prima punere în funcțiune. Curățați aparatul și accesoriile.





### 6.1 Prima punere în funcțiune

După conectarea la rețeaua de alimentare cu energie electrică sau după o pană de curent mai îndelungată, sunt afișate setările pentru prima punere în funcțiune a aparatului.









#### Observații

- Puteți adapta în orice moment aceste setări din cadrul setărilor de bază.  
→ "Setările de bază", Pagina 17
- Puteți efectua setările și cu Home Connect. După ce aparatul este conectat, urmați instrucțiunile din cadrul aplicației.

#### Setarea limbii

1. Conectați aparatul la rețeaua de alimentare cu energie electrică.
- ✓ După câteva secunde, este afișată prima setare.
2. Navigați la rândul cel mai de jos cu .
3. Selectați limba cu  sau .
4. Navigați înapoi la rândul cel mai de sus cu .
5. Selectați setarea următoare cu .

#### Setarea orei

1. Navigați la rândul cel mai de jos cu .
2. Selectați ora cu  sau .
3. Navigați la rândul următor cu .
4. Selectați minutele cu  sau .
5. Navigați înapoi la rândul cel mai de sus cu .
6. Selectați setarea următoare cu .

## Setarea datei

1. Navigați la rândul următor cu  $\downarrow$ .
  2. Selectați ziua cu  $\langle$  sau  $\rangle$ .
  3. Navigați la rândul următor cu  $\downarrow$ .
  4. Selectați luna cu  $\langle$  sau  $\rangle$ .
  5. Navigați la rândul următor cu  $\downarrow$ .
  6. Selectați anul cu  $\langle$  sau  $\rangle$ .
  7. Apăsați în mod repetat pe  $\wedge$  până când se afișează "data".
  8. Preluați setările cu  $\rangle$ .
  9. Deschideți și închideți o dată ușa aparatului.
- ✓ Aparatul efectuează o autoverificare, iar apoi este funcțional.
  - ✓ Prima punere în funcțiune este finalizată.

## 6.2 Curățarea aparatului

Înainte de a prepara pentru prima dată alimente cu ajutorul aparatului, curățați interiorul acestuia și accesoriile.

1. Scoateți din interiorul cuptorului documentul cu informații despre produs, accesoriile și resturile de ambalaj, de exemplu, biluțele de polistiren.

2. Ștergeți suprafețele netede din interiorul cuptorului utilizând o lavetă moale, umedă.
3. Porniți aparatul cu  $\odot$ .  
→ "Conectarea aparatului", Pagina 12
4. Setati modul de încălzire și temperatura pentru încălzire și porniți cu  $\triangleright$ .  
→ "Setarea modului de încălzire și a temperaturii", Pagina 12

### Încălzirea

Mod de încălzire	Funcția CircoTherm de convecție a aerului fierbinte $\cup$
Temperatură	maximă
Durata	1 oră

5. Aerisiți bucătăria pe tot parcursul perioadei de încălzire a aparatului.
6. După 1 oră, deconectați aparatul cu  $\odot$ .  
→ "Deconectarea aparatului", Pagina 12
7. Lăsați aparatul să se răcească.
8. Curățați suprafețele lucioase utilizând o soluție de apă cu detergent de vase și o lavetă.
9. Curățați temeinic accesoriile utilizând o soluție de apă cu detergent de vase și o lavetă.

# 7 Utilizarea de bază

## 7.1 Conectarea aparatului

- ▶ Porniți aparatul cu  $\odot$ .

### Observații

- Din cadrul setărilor de bază puteți stabili dacă doriți ca, după conectare, să apară modulul de încălzire sau meniul principal.  
→ "Setările de bază", Pagina 17
- Dacă nu folosiți aparatul un timp mai îndelungat, acesta se deconectează automat.

## 7.2 Deconectarea aparatului

- ▶ Deconectați aparatul cu  $\odot$ .

### Observații

- În funcție de temperatura din interiorul cuptorului, pe display este afișat indicatorul de căldură reziduală.  
→ "Indicatorul de căldură reziduală", Pagina 12
- În funcție de temperatura din interiorul cuptorului, suflanta de răcire continuă să funcționeze până când interiorul cuptorului este răcit.  
→ "Suflanta de răcire", Pagina 10

## 7.3 Indicatorul de căldură reziduală

După ce ați deconectat aparatul, pe display apare indicatorul de căldură reziduală.

Display	Temperatură
Căldură reziduală înaltă	peste 120 °C
Căldură reziduală redusă	între 60 și 120 °C

## 7.4 Setarea modului de încălzire și a temperaturii

1. Porniți aparatul cu  $\odot$ .
- ✓ Apoi apar modulurile de încălzire.
2. Selectați modul de încălzire cu  $\langle$  sau  $\rangle$ .
3. Navigați la rândul următor cu  $\downarrow$ .
4. Selectați temperatura sau treapta cu  $\langle$  sau  $\rangle$ .
5. Porniți modul de funcționare cu  $\triangleright$ .  
✓ Pe display este prezentată durata de funcționare.  
✓ Barele pentru nivelul de încălzire afișează creșterea temperaturii.
6. Atunci când preparatul este gata, deconectați aparatul cu  $\odot$ .

## 7.5 Modificarea temperaturii

După pornirea aparatului, puteți modifica în continuare temperatura.

1. Selectați rândul pentru temperatură cu  $\wedge$  sau  $\downarrow$ .
2. Modificați temperatura cu  $\langle$  sau  $\rangle$ .  
✓ Temperatura a fost modificată.

## 7.6 Modificarea modului de încălzire

Dacă modificați modul de încălzire, aparatul resetează toate celelalte setări.

1. Întrerupeți funcționarea cu  $\triangleright$ .
2. Selectați modul de încălzire dorit cu  $\langle$  sau  $\rangle$ .
3. Navigați la rândul următor cu  $\downarrow$ .
4. Selectați temperatura cu  $\langle$  sau  $\rangle$ .
5. Porniți modul de funcționare cu  $\triangleright$ .

## 7.7 Întreruperea funcționării

1. Apăsați pe  $\triangleright$ .

2. Pentru a continua procesul de funcționare, apăsați din nou pe ▷||.

## 7.8 Anularea procesului de funcționare

**Notă:** Anumite funcții de exemplu, funcțiile de curățare, nu pot fi anulate.

- ▶ Mențineți apăsat ▷|| până când procesul de funcționare este anulat.
- ✓ Procesul de funcționare este anulat și toate setările sunt resetate.
- ✓ În funcție de temperatura din interiorul cuptorului, suflanta de răcire continuă să funcționeze până când interiorul cuptorului este răcit.

# 8 Funcțiile de timp

Aparatul dumneavoastră dispune de diverse funcții de timp cu ajutorul cărora puteți controla modul de funcționare.

## 8.1 Prezentare generală a funcțiilor de timp



Dacă setați valori mai înalte, intervalul de timp se modifică. O durată de până la o oră poate fi setată în trepte de un minut, iar o durată mai mare de o oră poate fi setată în trepte de câte 5 minute.

Funcția de timp	Utilizare
Temporizatorul 	Puteți seta temporizatorul independent de modul de funcționare. Temporizatorul nu influențează aparatul.
Durata  →	După expirarea duratei, aparatul se oprește automat.
Gata la →	Pentru durata de preparare, puteți seta o oră de finalizare a modului de funcționare. Aparatul pornește automat, astfel încât modul de funcționare să se finalizeze la ora dorită.

## 8.2 Temporizatorul

Puteți seta temporizatorul indiferent dacă aparatul este conectat sau deconectat.

### Setarea temporizatorului

1. Apăsați pe ⊖.
2. Când aparatul este conectat, selectați "temporizatorul"  cu ^.
3. Selectați temporizatorul cu < sau >.
4. Porniți temporizatorul cu ⊖.
- ✓ Pe display apare . Începe derularea duratei de temporizare.
- ✓ Atunci când durata setată la temporizator a expirat, este emis un semnal sonor.
5. Pentru a dezactiva semnalul sonor, apăsați una dintre taste.

### Modificarea duratei setate la temporizator

1. Apăsați pe ⊖.
2. Modificați durata setată la temporizator cu < sau >.
- ✓ Setarea este preluată.

## 7.9 Afișarea temperaturii actuale

În timpul încălzirii, puteți afișa inclusiv temperatura actuală.

- ▶ Apăsați pe .
- ✓ Temperatura este afișată pentru câteva secunde.

## 7.10 Afișarea informațiilor

**Cerință:** Tasta  se aprinde.

- ▶ Apăsați pe .
- ✓ Informațiile sunt afișate pentru câteva secunde.

## Anularea temporizatorului

1. Apăsați pe ⊖.
2. Setați durata temporizatorului "00:00" cu <.
- ✓ Durata de la temporizator este ștersă.

## 8.3 Durata

După expirarea unei durate reglate, aparatul se deconectează automat. Puteți utiliza durata numai în combinație cu un mod de încălzire.

### Setarea duratei

1. Setați un mod de încălzire și o temperatură.
2. Apăsați pe ⊖.
3. Selectați valoarea propusă.

Tastă	Valoarea propusă
<	10 de minute
>	30 de minute

4. Selectați durata cu < sau >
5. Porniți regimul de funcționare cu durata cu ▷||.
- ✓ Pe display este prezentată durata. Durata este cronometrată.
- ✓ Când durata a expirat, este emis un semnal sonor.
6. Pentru a dezactiva semnalul sonor, apăsați una dintre taste.

### Modificarea duratei

1. Apăsați pe ⊖.
2. Modificați durata cu < sau >.
- ✓ Setarea este preluată.

### Anularea duratei





1. Apăsați pe ⊖.
2. Setați durata "00:00" cu <.
- ✓ Durata este ștersă.
3. Pentru a continua regimul de funcționare fără durată, apăsați pe ▷||.



## 8.4 Funcționarea decalată - „Gata la”

Aparatul se conectează automat și se deconectează automat la ora de finalizare preselectată. Pentru aceasta, setați o durată și specificați ora de finalizare a regimului de funcționare. Puteți utiliza funcționarea decalată numai în combinație cu un mod de încălzire.





### Reglarea funcționării decalate "Gata la"

#### Observații



- Nu lăsați alimentele ușor alterabile pentru un timp prea îndelungat în interiorul cuptorului.
  - Funcționarea decalată nu poate fi utilizată pentru toate modurile de încălzire.
1. Introduceți alimentele în interiorul aparatului și închideți ușa acestuia.
  2. Setați un mod de încălzire și o temperatură.
  3. Apăsați pe .
  4. Selectați durata cu  sau .
  5. Navigați la "Gata la" → cu .
- ✓ Pe display apare finalizarea regimului de funcționare.

6. Selectați ora de finalizare cu .
7. Porniți funcționarea decalată cu .
- ✓ Aparatul pornește regimul de funcționare la momentul corespunzător.
- ✓ Când durata a expirat, este emis un semnal sonor.
8. Pentru a dezactiva semnalul sonor, apăsați una dintre taste.

### Modificarea funcționării decalate "Gata la"

1. Apăsați pe .
2. Selectați "Gata la" → cu .
3. Modificați ora de finalizare cu  sau .
- ✓ Setarea este preluată.

### Înteruperea funcționării temporizate "Gata la"

1. Apăsați pe .
2. Resetați ora de finalizare cu .
- ✓ Ora de finalizare se calculează adăugând durata setată la ora curentă.
- ✓ Începe regim de funcționare cu durata.

## 9 Funcția de asistență la coacere și prăjire

Funcția de asistență la coacere și prăjire vă permite să preparați în interiorul aparatului diferite alimente și propune setările optime.

Funcția de asistență la coacere și prăjire vă ajută cu setările pentru prepararea prăjiturilor, pâinii și fripturilor. Aparatul selectează pentru dumneavoastră modul de încălzire optim. Puteți modifica după cum doriți temperatura și durata de preparare propuse.

### 9.1 Prezentare generală a alimentelor





















Puteți selecta următoarele alimente:

- Pandișpan în formă demontabilă/dreptunghiulară
- Biscuiți (6 ouă)
- Ruladă de biscuiți
- Prăjituri din aluat dospit, cu umplutură uscată
- Colaci/Împletituri din aluat dospit
- Produse mici de patiserie
- Brioșe, 1 nivel
- Pâine albă în formă dreptunghiulară
- Chifle/Baghete, semipreparate
- Pizza congelată cu blat subțire, 1 bucată
- Cartofi prăjiți, congelați, 1 nivel
- Graten de cartofi din cartofi cruzi
- Cartofi la cuptor
- Lasagna, proaspătă
- Friptură de porc, cu grăsime și fără șorici
- Friptură din carne tocată (1 kg)
- Friptură de vită, medie, 1,5 kg
- Friptură de vită, înăbușită
- Pulpă de miel fără os
- Pui, întreg
- Pulpe de pui
- Gâscă, întreagă (3-4 kg)

### 9.2 Setarea funcției de asistență la coacere și prăjire

**Notă:** Folosiți alimente proaspete, preferabil la temperatura din frigider. Folosiți alimente congelate direct din congelator.

**Cerință:** Interiorul cuptorului s-a răcit.

1. Porniți aparatul cu .
2. Apăsați pe .
3. Selectați "funcția de asistență la coacere și prăjire"  cu  sau .
4. Navigați la rândul următor cu .
5. Selectați categoria cu  sau .
6. Navigați la rândul următor cu .
7. Selectați alimentele cu  sau .
8. Navigați la rândul următor cu .
- ✓ Sunt afișate recomandările de reglare.
9. **Notă:** Indicațiile suplimentare nu pot fi selectate pentru toate alimentele.  
Afișați indicațiile suplimentare cu .
- ✓ Sunt afișate indicațiile suplimentare privind, de exemplu, nivelul de coacere, accesoriile, vasele de gătit, sau momentul în care trebuie întoarse ori amestecate sau momentul în care trebuie adăugat lichid.
10. Navigați înapoi la recomandările de setare cu .
11. Dacă este necesar, adaptați temperatura sau durata cu .
- Selectați temperatura sau durata cu  sau .
- Adaptați setarea cu  sau .
12. Porniți funcția de asistență la coacere și prăjire cu .
- ✓ În cazul anumitor preparate este necesară întoarcerea sau amestecarea. Atunci când este necesară întoarcerea sau amestecarea, este emis un semnal sonor, iar pe display apare o indicație.
- ✓ Când durata a expirat, este emis un semnal sonor, iar aparatul nu mai încălzește.

- 13. Notă:** În cazul anumitor programe, puteți continua procesul de preparare a alimentelor.  
→ "Continuarea procesului de preparare a alimentelor", Pagina 15  
În cazul în care rezultatul preparării este satisfăcător, selectați "finalizarea" cu  $\wedge$ .

### 9.3 Continuarea procesului de preparare a alimentelor

1. Selectați "continuarea procesului de preparare" cu  $\vee$ .
2. Dacă este necesar, modificați setările cu  $\langle$  sau  $\rangle$ .
3. Porniți continuarea procesului de preparare cu  $\parallel$ .

## 10 Sistemul de siguranță împotriva accesului copiilor

Asigurați aparatul împotriva conectării accidentale de către copii sau împotriva modificării setărilor de către aceștia.

### 10.1 Blocări

Aparatul dumneavoastră dispune de 2 moduri de blocare:

Blocare	Activare / Dezactivare
Sistemul automat de siguranță împotriva accesului copiilor	Prin intermediul meniului MyProfile $\odot$
Sistem unic de siguranță împotriva accesului copiilor	Prin intermediul tastei $\odot$

### 10.2 Activarea sistemului automat de siguranță împotriva accesului copiilor

Sistemul automat de siguranță împotriva accesului copiilor blochează panoul de comandă astfel încât copiii să nu poată conecta accidental aparatul. Pentru a conecta aparatul, întrerupeți sistemul automat de siguranță împotriva accesului copiilor. După finalizarea procesului de funcționare, aparatul blochează automat panoul de comandă.

**Notă:** Imediat ce sistemul automat de siguranță împotriva accesului copiilor este activat, aparatul blochează panoul de comandă. Sunt excluse tastele  $\odot$  și  $\odot$ .

**Cerință:** Aparatul este conectat.

1. Apăsați pe  $\square$ .
  2. Selectați "MyProfile"  $\odot$  cu ajutorul tastei  $\langle$  sau  $\rangle$ .
  3. Navigați la rândul următor cu  $\vee$ .
  4. Selectați "sistemul automat de siguranță împotriva accesului copiilor" cu  $\langle$  sau  $\rangle$ .
  5. Selectați setările cu  $\vee$ .
  6. Setări "Activat" cu  $\rangle$ .
  7. Apăsați pe  $\square$ .
  8. Salvați setarea cu  $\vee$ .
- ✓ Când deconectați aparatul, pe display apare  $\odot$ .

### 10.3 Întreruperea sistemului automat de siguranță împotriva accesului copiilor

1. Mențineți apăsată tasta  $\odot$  până când este prezentat mesajul "Sistem de siguranță împotriva accesului copiilor dezactivat".
2. Porniți aparatul cu  $\odot$  și setați regimul de funcționare.

### 10.4 Dezactivarea sistemului automat de siguranță împotriva accesului copiilor

1. Mențineți apăsată tasta  $\odot$  până când este prezentat mesajul "Sistem de siguranță împotriva accesului copiilor dezactivat".
2. Porniți aparatul cu  $\odot$ .
3. Apăsați pe  $\square$ .
4. Selectați "MyProfile"  $\odot$  cu ajutorul tastei  $\langle$  sau  $\rangle$ .
5. Navigați la rândul următor cu  $\vee$ .
6. Selectați "sistemul automat de siguranță împotriva accesului copiilor" cu  $\langle$  sau  $\rangle$ .
7. Selectați setările cu  $\vee$ .
8. Setări "Dezactivat" cu  $\langle$ .
9. Apăsați pe  $\square$ .
10. Salvați setarea cu  $\vee$ .

### 10.5 Activarea sistemului unic de siguranță împotriva accesului copiilor

Sistemul unic de siguranță împotriva accesului copiilor blochează panoul de comandă astfel încât copiii să nu poată conecta accidental aparatul. Pentru a conecta aparatul, dezactivați sistemul unic de siguranță împotriva accesului copiilor. După ce ați deconectat aparatul, acesta nu mai blochează panoul de comandă.

**Notă:** Imediat ce sistemul automat de siguranță împotriva accesului copiilor este activat, aparatul blochează panoul de comandă. Sunt excluse tastele  $\odot$  și  $\odot$ .

- ▶ Mențineți apăsată tasta  $\odot$  până când este prezentat mesajul "Sistem de siguranță împotriva accesului copiilor activat".

### 10.6 Dezactivarea sistemului unic de siguranță împotriva accesului copiilor

- ▶ Mențineți apăsată tasta  $\odot$  până când este prezentat mesajul "Sistem de siguranță împotriva accesului copiilor dezactivat".

## 11 Încălzirea rapidă

Cu funcțiile de încălzire rapidă și PowerBoost puteți reduce durata de încălzire. Depinde de setarea modului de încălzire dacă aparatul este încălzit cu funcția de încălzire rapidă sau cu PowerBoost.

### 11.1 Încălzirea rapidă și PowerBoost

Funcție	Mod de încălzire	Alimentele din interiorul cuptorului
Încălzirea rapidă	Încălzire în partea superioară/ inferioară	după încălzire
PowerBoost	<ul style="list-style-type: none"> <li>▪ Funcția CircoTherm de convecție a aerului fierbinte </li> <li>▪ Treapta pentru coacerea pâinii </li> </ul>	înainte de încălzire numai pentru prepararea pe un nivel

### 11.2 Încălzirea rapidă activată

1. Setati încălzirea în partea superioară/inferioară și o temperatură începând de la 100 °C.
2. Porniți modul de funcționare cu .
  - ✓ Tasta se aprinde.
3. Activați funcția de încălzire rapidă cu ajutorul tastei .
  - ✓ Pe display apare .
  - ✓ Atunci când temperatura setată este atinsă, funcția de încălzire rapidă se dezactivează automat și este emis un semnal sonor. Pe display apare .
4. Introduceți preparatul în cuptor.

### 11.3 Dezactivarea funcției de încălzire rapidă

- ▶ Dezactivați în prealabil funcția de încălzire rapidă cu tasta .

### 11.4 Activarea funcției Powerboost

1. Introduceți preparatul în interiorul cuptorului, pe un singur nivel.
2. Setati funcția CircoTherm de convecție a aerului fierbinte sau treapta pentru coacerea pâinii și setati o temperatură începând de la 100 °C.
3. Porniți modul de funcționare cu .
  - ✓ Tasta se aprinde.
4. Activați funcția PowerBoost cu tasta .
  - ✓ Pe display apare .
  - ✓ Atunci când temperatura setată este atinsă, funcția PowerBoost se dezactivează automat și este emis un semnal sonor. Pe display apare .

### 11.5 Dezactivarea funcției Powerboost

- ▶ Dezactivați în prealabil funcția PowerBoost cu tasta .

## 12 Setare Sabbat

Cu reglajul Sabat puteți seta o durată de până la 74 de ore. Alimentele pot fi menținute calde la temperaturi cuprinse între 85 °C și 140 °C cu ajutorul funcției de încălzire în partea superioară/inferioară, fără a trebui să conectați sau să deconectați aparatul.

### 12.1 Pornire funcției Sabbat

#### Observații

- Dacă deschideți ușa aparatului în timpul funcționării, aparatul nu mai încălzește. Dacă închideți ușa aparatului, aparatul continuă să încălzească.
- După pornirea aparatului, nu mai puteți modifica preparatul sau setările sau efectua întreruperi.

**Cerință:** Funcția Sabbat este activată din setările de bază din cadrul funcțiilor favorite.

→ "Setările de bază", Pagina 17

1. Porniți aparatul cu .
2. Selectați "funcția Sabbat" cu sau .

3. Navigați la rândul următor cu .
4. Selectați temperatura cu sau .
5. Navigați la rândul următor cu .
6. Selectați durata cu sau .
7. Porniți funcția Sabbat cu .
  - ✓ Pe display este prezentată durata. Durata este cronometrată.
8. Când durata a expirat, este emis un semnal sonor. Pe display apare o indicație privind faptul că regimul de funcționare s-a finalizat. Aparatul încetează să se mai încălzească și reacționează din nou ca atunci când funcția Sabbat este dezactivată.
  - Deconectați aparatul cu .
 După aproximativ 10 până la 20 de minute, aparatul se deconectează automat.

### 12.2 Anularea funcției Sabbat

- ▶ Anulați funcția Sabbat cu .

## 13 Setările de bază

Puteți seta aparatul dvs. în funcție de necesitățile dvs.

### 13.1 Prezentare generală a setărilor de bază

Aici găsiți o privire de ansamblu asupra setărilor de bază și setările din fabricație. Setările de bază depind de dotarea aparatului dvs.

Setare de bază	Opțiuni
Limba de utilizare	consultați selecția de la aparat
Oră	00:00 - 23:59
Data	Ziua, luna și anul
Funcții favorite → "Modificarea funcțiilor favorite", Pagina 17	Stabiliți care moduri de încălzire din meniul Moduri de încălzire doriți să fie afișate
Semnal acustic	<ul style="list-style-type: none"> <li>▪ Durată scurtă</li> <li>▪ Durată medie</li> <li>▪ Durată lungă</li> </ul>
Sunet pentru taste	<ul style="list-style-type: none"> <li>▪ Deconectat (cu excepția ①)</li> <li>▪ Activat</li> </ul>
Luminozitatea displayului	5 trepte
Afișajul ceasului	<ul style="list-style-type: none"> <li>▪ Digital</li> <li>▪ Oprit</li> </ul>
Sistemul de iluminare	<ul style="list-style-type: none"> <li>▪ În funcționare, aprins</li> <li>▪ În funcționare, stins</li> </ul>
Sistemul de siguranță împotriva accesului copiilor	<ul style="list-style-type: none"> <li>▪ Numai blocarea tastelor</li> <li>▪ Blocarea ușii și blocarea tastelor</li> </ul>
Sistemul automat de siguranță împotriva accesului copiilor	<ul style="list-style-type: none"> <li>▪ Dezactivat</li> <li>▪ Activat</li> </ul>
Funcționarea după conectare	<ul style="list-style-type: none"> <li>▪ Meniul principal</li> <li>▪ Modurile de încălzire</li> <li>▪ Funcția de asistență la coacere și prăjire</li> </ul>
Reducerea luminozității	<ul style="list-style-type: none"> <li>▪ Dezactivată</li> <li>▪ Activată (display-ul va fi mai întunecat între orele 22:00 și 5:59)</li> </ul>
Sigla mărcii	<ul style="list-style-type: none"> <li>▪ Indicatoarele</li> <li>▪ Fără afișare</li> </ul>
Timp de funcționare ulterioară a suflantei	<ul style="list-style-type: none"> <li>▪ Recomandat</li> <li>▪ Minim</li> </ul>
Sistem de extragere <sup>1</sup>	<ul style="list-style-type: none"> <li>▪ Fără accesoriu opțional (suport pentru tăvi sau glisieră simple)</li> <li>▪ Accesoriu opțional (glisieră duble sau glisieră triple)</li> </ul>

<sup>1</sup> În funcție de dotările aparatului

Setare de bază	Opțiuni
Home Connect	Setări Home Connect → "Home Connect", Pagina 18
Setări din fabrică	Resetare

<sup>1</sup> În funcție de dotările aparatului

### 13.2 Modificarea MyProfile

1. Porniți aparatul cu ①.
2. Apăsați pe ①.
3. Selectați "MyProfile" ② cu ajutorul tastei < sau >.
4. Navigați la rândul următor cu ∨.
5. Selectați setarea cu < sau >.
6. Navigați la rândul următor cu ∨.
7. Modificați setarea cu ajutorul tastei < sau >.
8. Apăsați pe ①.
9. Pentru a salva setările, selectați "stocarea" cu ajutorul tastei ∨.
  - Pentru a anula setările, selectați "anularea" cu ajutorul tastei ∧.

### 13.3 Modificarea funcțiilor favorite

Cu ajutorul funcțiilor favorite puteți stabili ce moduri de încălzire doriți să fie afișate în meniu.

#### Notă:

Anumite tipuri de încălzire nu pot fi dezactivate:

- Funcția CircoTherm de convecție a aerului fierbinte ③
- Grill cu convecție de aer ④
- Grill, suprafață mare ⑤

1. Porniți aparatul cu ①.
2. Apăsați pe ①.
3. Selectați "MyProfile" ② cu ajutorul tastei < sau >.
4. Navigați la rândul următor cu ∨.
5. Selectați "Funcții favorite" cu < sau >.
6. Selectați "stabilirea funcțiilor favorite" cu ∨.
7. Selectați modul de încălzire cu < sau >.
8. Navigați la rândul următor cu ∨.
9. Selectați setarea cu < sau >.

Setare	Indicator din meniul Moduri de încălzire
Activat	da
Dezactivat	nu

10. Apăsați pe ①.
11. Pentru a salva setările, selectați "stocarea" cu ajutorul tastei ∨.
  - Pentru a anula setările, selectați "anularea" cu ajutorul tastei ∧.

## 14 Home Connect

Acest aparat poate fi conectat la rețeaua de internet. Conectați aparatul dvs la un terminal mobil pentru a putea opera funcțiile prin intermediul unei Home Connect aplicații, pentru a adapta setările de bază sau pentru a supraveghea starea actuală de operare.

Serviciile Home Connect nu sunt disponibile în toate țările. Accesibilitatea funcției Home Connect depinde de accesibilitatea serviciilor Home Connect în țara dumneavoastră. Mai multe informații pe această temă se găsesc pe: [www.home-connect.com](http://www.home-connect.com).

Aplicația Home Connect vă ghidează prin întregul proces de autentificare. Pentru a realiza setările, urmați etapele indicate în cadrul aplicației Home Connect.

### Recomandări

- Respectați indicațiile din documentele de la Home Connect livrate împreună cu aparatul.
- Respectați, de asemenea, și indicațiile din aplicația Home Connect.

### Observații

- Respectați indicațiile privind siguranța din aceste instrucțiuni de utilizare și asigurați-vă că acestea sunt respectate și atunci când utilizați aparatul prin intermediul aplicației Home Connect în timp ce nu vă aflați acasă.  
→ "Siguranța", Pagina 2
- Comenzile efectuate direct de la aparat au întotdeauna prioritate. În acest timp, nu este posibilă operarea prin intermediul aplicației Home Connect.
- În modul de funcționare standby conectat la rețea, aparatul dumneavoastră necesită maximum 2 W.

### 14.1 Instalarea Home Connect

#### Cerințe

- Aparatul este deja conectat la rețeaua de alimentare cu energie electrică și este pornit.
- Aveți un dispozitiv mobil dotat cu versiunea actuală a sistemului de operare iOS sau Android, de exemplu, un smartphone.
- Dispozitivul mobil și aparatul se află în raza de acoperire a semnalului WLAN al rețelei locale.

- Descărcați aplicația Home Connect.



- Deschideți aplicația Home Connect și scanați următorul cod QR.



- Urmați instrucțiunile din cadrul aplicației Home Connect.

### 14.2 Setări Home Connect

În cadrul setărilor de bază ale aparatului dumneavoastră puteți adapta setările pentru Home Connect și cele pentru rețea.

Setările afișate pe display depind de starea de configurare a Home Connect și de starea de conectare la rețea a aparatului.

Setare de bază	Setări posibile	Explicație
WiFi	Conectare Deconectare	Dacă WiFi este activat, puteți utiliza Home Connect. În modul de funcționare standby conectat la rețea, aparatul necesită o putere de maximum 2 W.
Rețea	Conectare la rețea Deconectarea de la rețea	Dacă deconectați aparatul de la rețea, toate informațiile din rețea vor fi șterse. Setarea este utilă atunci când aveți noi date de acces pentru router.
Conectare la aplicație	-	Setarea pornește conexiunea dintre aplicația Home Connect și aparat.
Telecomandă	pornit oprit	Dacă funcția este dezactivată, în cadrul aplicației se poate afișa numai starea de funcționare a aparatului. Dacă funcția este activată, puteți porni și acționa de la distanță aparatul.
Informații despre aparate ⓘ	-	Pe display se afișează informații referitoare la rețea sau la aparat.





### 14.3 Operarea aparatului cu aplicația Home Connect

Dacă funcția este activată, puteți porni și acționa de la distanță aparatul cu ajutorul aplicației Home Connect.

**Notă:** Unele moduri de funcționare pot fi pornite numai de la cuptor.

#### Cerințe

- Aparatul este conectat.
- Aparatul este conectat la rețeaua locală și la aplicația Home Connect.
- Pentru a putea seta aparatul prin intermediul aplicației Home Connect, este necesar ca setarea de bază "Comandă de la distanță" să fie activată. Dacă pornirea de la distanță este dezactivată, în cadrul aplicației Home Connect sunt afișate numai stările de funcționare ale aparatului.

1. Porniți aparatul cu .
2. Atingeți .
- ✓ Pe display este afișat meniul principal.
3. Cu sau selectați pornirea de la distanță .
4. Pentru a activa pornirea de la distanță, atingeți câmpul .
- ✓ Pe afișaj se afișează .
5. Efectuați o setare în cadrul aplicației Home Connect și transmiteți-o la aparat.

#### Observații

- Dacă deschideți ușa aparatului în decurs de 15 minute de la activarea pornirii de la distanță sau de la finalizarea procesului de funcționare, funcția de pornire de la distanță va fi dezactivată.
- Dacă porniți funcționarea de la aparat, funcția de pornire de la distanță se activează automat. Puteți modifica setările prin intermediul aplicației Home Connect sau puteți porni un program nou.

### 14.4 Actualizarea software-ului

Funcția de actualizare a software-ului permite actualizarea software-ului aparatului dumneavoastră, de exemplu, optimizarea, remedierea erorilor, actualizările relevante pentru siguranță.

Premisa este să fiți utilizator înregistrat în Home Connect, să aveți aplicația instalată pe dispozitivul dumneavoastră mobil și să fiți conectat la serverul Home Connect.

Imediat ce o actualizare a software-ului este disponibilă, aplicația Home Connect vă informează în această privință și puteți începe actualizarea software-ului prin intermediul aplicației. După descărcarea cu succes, puteți începe instalarea prin aplicația Home Connect dacă

vă aflați în rețeaua dumneavoastră locală WLAN (WiFi). Instalarea cu succes este semnalată intermediul aplicației Home Connect.

#### Observații

- Aparatul poate fi utilizat inclusiv în timpul descărcării. În funcție de setările individuale, în cadrul aplicației poate fi descărcată inclusiv automat o actualizare a software-ului.
- În cazul unei actualizări de siguranță, este recomandat să efectuați instalarea cât mai curând posibil.
- Instalarea durează câteva minute. În timpul instalării aparatul nu poate fi utilizat.

### 14.5 Telediagnoza

Dacă aparatul dumneavoastră este conectat la serverul Home Connect, unitatea service abilitată poate fi accesată pe aparatul dumneavoastră prin intermediul telediagnozei, dacă contactați unitatea service abilitată cu solicitarea respectivă, iar telediagnoza este disponibilă în țara în care utilizați aparatul.

**Recomandare:** Pentru informații și indicații suplimentare privind disponibilitatea serviciului de telediagnoză în țara dumneavoastră, accesați pagina locală de internet: [www.home-connect.com](http://www.home-connect.com), prin intermediul funcției Serviciu/Asistență și suport.

### 14.6 Protecția datelor

Respectați indicațiile referitoare la protecția datelor. La prima conectare a aparatului dvs. la rețeaua dvs. conectată la Internet, aparatul dvs. transmite următoarele categorii de date către serverul Home Connect (prima înregistrare):

- Identificarea unică a aparatului (constând din codurile aparatului și adresa MAC a modulului de comunicație Wi-Fi înglobat).
- Certificatul de securitate al modulului de comunicație Wi-Fi (pentru securizarea conexiunii din punct de vedere al tehnicii informaționale).
- Versiunea actuală a software-ului și hardware-ului aparatului dvs. de uz casnic.
- Stadiul unei eventuale reveniri anterioare la setările din fabrică.

Această primă înregistrare pregătește utilizarea funcționalităților Home Connect și este necesară abia în momentul în care doriți să folosiți pentru prima dată funcționalități Home Connect.

**Notă:** Luați în considerare faptul că funcționalitățile Home Connect pot fi utilizate doar în legătură cu aplicația Home Connect. Informații referitoare la protecția datelor pot fi consultate în aplicația Home Connect.

## 15 Curățare și îngrijire

Pentru a asigura funcționarea optimă a aparatului pentru o perioadă îndelungată de timp, curățați-l și îngrijiți-l cu atenție.

### 15.1 Produsele de curățare

Pentru a nu deteriora diferitele suprafețe ale aparatului, nu utilizați produse de curățare neadecvate.

#### **⚠️ AVERTISMENT – Pericol de electrocutare!**

Pătrunderea umidității în interiorul aparatului poate provoca electrocutarea.

- ▶ Nu utilizați pentru curățarea aparatului aparate de curățat cu jet sub presiune sau cu jet de abur.

#### **ATENȚIE!**

Produsele de curățare neadecvate pot deteriora suprafeța aparatului.

- ▶ Nu utilizați produse de curățare ascuțite sau abrazive.

- ▶ Nu utilizați produse de curățare care au un conținut mare de alcool.
- ▶ Nu utilizați niciodată bureți din sârmă sau bureți abrazivi.
- ▶ Nu utilizați produse speciale pentru curățare la cald. Aplicarea de produse de curățare pentru cuptoare în interiorul cald al cuptorului provoacă deteriorarea stratului de email.
- ▶ Nu folosiți niciodată produse de curățare pentru cuptoare atunci când cuptorul este cald.
- ▶ Înainte de următoarea utilizare îndepărtați complet resturile din interiorul cuptorului și de pe ușă. Lavetele noi conțin reziduuri rezultate în urma producției.
- ▶ Spălați bine lavetele din burete noi înainte de utilizare.

### Produse de curățare adecvate

Utilizați numai produse de curățare adecvate pentru diferitele suprafețe ale aparatului.

Respectați instrucțiunile privind curățarea aparatului.  
→ "Curățarea aparatului", Pagina 21

### Masca față a aparatului

Suprafață	Produse de curățare adecvate	Observații
Oțel inoxidabil	<ul style="list-style-type: none"> <li>▪ Soluție fierbinte de apă cu detergent de vase</li> <li>▪ Produse de îngrijire speciale pentru oțel inoxidabil, adecvate pentru suprafețe fierbinți</li> </ul>	Pentru a preveni coroziunea, îndepărtați imediat depunerile de calcar, grăsimi, amidon sau albuș de ou de pe suprafețele din oțel inoxidabil ale aparatului. Aplicați produsul de îngrijire pentru oțel inoxidabil în strat subțire.
Suprafețe din material plastic sau vopsite de exemplu, panoul de comandă	<ul style="list-style-type: none"> <li>▪ Soluție fierbinte de apă cu detergent de vase</li> </ul>	Nu utilizați produse de curățare pentru geamuri sau răzuitoare pentru geamuri. Pentru a evita formarea petelor permanente, îndepărtați imediat agentul de decalcifiere de pe suprafață.

### Ușa aparatului

Zona	Produse de curățare adecvate	Observații
Geamurile ușilor	<ul style="list-style-type: none"> <li>▪ Soluție fierbinte de apă cu detergent de vase</li> </ul>	Nu utilizați răzuitoare pentru geamuri sau spirale din inox. <b>Recomandare:</b> Pentru o curățare temeinică, demontați geamurile ușii. → "Ușa aparatului", Pagina 24
Capacul ușii	<ul style="list-style-type: none"> <li>▪ Din oțel inoxidabil: Produse de curățare pentru oțel inoxidabil</li> <li>▪ Din material plastic: Soluție fierbinte de apă cu detergent de vase</li> </ul>	Nu utilizați produse de curățare pentru geamuri sau răzuitoare pentru geamuri. Nu utilizați produse de îngrijire pentru inox. <b>Recomandare:</b> Pentru o curățare temeinică, detașați capacul ușii. → "Ușa aparatului", Pagina 24
Cadru interior din inox al ușii	Produse de curățare pentru oțel inoxidabil	Colorările pot fi remediate prin utilizarea de produse de curățare pentru inox. Nu utilizați produse de îngrijire pentru inox.

Zona	Produse de curățare adecvate	Observații
Mânerul ușii	<ul style="list-style-type: none"> <li>Soluție fierbinte de apă cu detergent de vase</li> </ul>	Pentru a evita formarea petelor permanente, îndepărtați imediat agentul de decalcifiere de pe suprafață.
Garnitura de etanșare a ușii	<ul style="list-style-type: none"> <li>Soluție fierbinte de apă cu detergent de vase</li> </ul>	Nu o scoateți și nu o frecați.

### Interiorul cuptorului

Zona	Produse de curățare adecvate	Observații
Suprafețe emailate	<ul style="list-style-type: none"> <li>Soluție fierbinte de apă cu detergent de vase</li> <li>Apă cu oțet</li> <li>Produse de curățare pentru cuptoare</li> </ul>	<p>În cazul depunerilor de murdărie persistente, înmuiați și utilizați o perie sau o spirală din inox.</p> <p>Pentru a usca interiorul cuptorului după curățare, lăsați ușa aparatului deschisă.</p> <p><b>Observații</b></p> <ul style="list-style-type: none"> <li>Este cel mai bine să utilizați funcția de curățare. → "Funcția de curățare 'Autocurățare'", Pagina 22</li> <li>La temperaturi foarte înalte suprafețele emailate de ard, astfel încât apar diferențe mici de culoare. Capacitatea de funcționare a aparatului nu este influențată.</li> <li>Marginile tăvilor subțiri nu pot fi emailate complet și pot fi aspre. Protecția la coroziune nu va fi afectată din această cauză.</li> <li>Resturile alimentare pot duce la formarea de depuneri albe pe suprafețele emailate. Depunerile nu prezintă riscuri pentru sănătate. Capacitatea de funcționare a aparatului nu este influențată. Puteți îndepărta depunerile cu acid citric.</li> </ul>
Apărătoarea din sticlă a becului cuptorului	<ul style="list-style-type: none"> <li>Soluție fierbinte de apă cu detergent de vase</li> </ul>	În cazul depunerilor de murdărie persistente, utilizați produse de curățare pentru cuptoare.
Suporturile pentru tăvi	<ul style="list-style-type: none"> <li>Soluție fierbinte de apă cu detergent de vase</li> </ul>	<p>În cazul depunerilor de murdărie persistente, înmuiați și utilizați o perie sau o spirală din inox.</p> <p><b>Notă:</b> Pentru o curățare temeinică, scoateți suporturile pentru tăvi. → "Suporturile pentru tăvi", Pagina 24</p>
Accesorii	<ul style="list-style-type: none"> <li>Soluție fierbinte de apă cu detergent de vase</li> <li>Produse de curățare pentru cuptoare</li> </ul>	<p>În cazul depunerilor de murdărie persistente, înmuiați și utilizați o perie sau o spirală din inox.</p> <p>Accesoriile emailate pot fi curățate în mașina de spălat vase.</p>

## 15.2 Curățarea aparatului

Pentru a evita deteriorarea aparatului, curățați-l numai conform indicațiilor și utilizați produse de curățat adecvate.

### AVERTISMENT – Pericol de arsuri!

În timpul utilizării, aparatul și piesele care pot fi atinse se înfierbântă.

- ▶ Se recomandă precauție, pentru se a evita atingerea elementelor de încălzire.
- ▶ Copiii cu vârsta de sub 8 ani trebuie să fie ținuti la distanță.

### AVERTISMENT – Pericol de incendiu!

Resturile libere de alimente, grăsimea și zeama de friptură se pot aprinde.

- ▶ Înainte de funcționare, îndepărtați murdăriile grosiere din interiorul cuptorului și de pe accesorii.

**Cerință:** Respectați indicațiile privind produsele de curățare.

→ "Produsele de curățare", Pagina 20

1. Curățați aparatul cu o soluție fierbinte de detergent de vase și cu o lavetă.
  - În cazul anumitor suprafețe, puteți utiliza produse de curățare alternative.  
→ "Produse de curățare adecvate", Pagina 20
2. Uscați cu o lavetă moale.

## 16 Funcțiile de curățare

Pentru a curăța aparatul, utilizați funcțiile de curățare.

### 16.1 Funcția de curățare "Autocurățare"

Cu funcția de curățare "Autocurățare" interiorul cuptorului se curăță aproape independent.

Curățați interiorul cuptorului la fiecare 2 - 3 luni cu ajutorul funcției de curățare. Dacă este necesar, funcția de curățare poate fi utilizată și mai frecvent. Funcția de curățare necesită aproximativ 2,5 - 4,7 kilowați-oră.

#### Pregătirea aparatului pentru utilizarea funcției de curățare

Pentru obținerea unui rezultat de curățare optim și prevenția deteriorărilor, pregătiți cu atenție aparatul în prealabil.

#### **⚠️ AVERTISMENT – Pericol de incendiu!**

Obiectele inflamabile depozitate în interiorul cuptorului se pot aprinde.

- ▶ Nu depozitați niciodată obiecte inflamabile în interiorul cuptorului.
- ▶ Dacă iese fum, opriți aparatul sau scoateți ștecherul din priză și lăsați ușa aparatului închisă pentru a stinge eventualele flăcări.

Resturile de mâncare neaderente, grăsimea și zeama de la friptură se pot aprinde în timpul desfășurării funcției de curățare.

- ▶ Înainte de fiecare pornire a funcției de curățare, îndepărtați murdăriile mari din interiorul cuptorului și de pe accesorii.

Aparatul se încălzește puternic la exterior în timpul funcției de curățare.

- ▶ Nu agățați niciodată obiecte inflamabile, de exemplu, șervete de bucătărie, de mânerul ușii.
- ▶ Păstrați liberă partea frontală a aparatului.
- ▶ Țineți copiii la distanță.

Dacă garnitura de etanșare a ușii este deteriorată, se degajă o căldură puternică în zona ușii.

- ▶ Nu frecați și nu scoateți garnitura de etanșare.
- ▶ Nu utilizați niciodată aparatul dacă garnitura de etanșare este deteriorată sau fără garnitura de etanșare.

1. Scoateți accesorii și vesela din interiorul cuptorului.
2. Desprindeți și scoateți suporturile pentru tăvi din interiorul cuptorului.  
→ "Suporturile pentru tăvi", Pagina 24
3. Îndepărtați depunerile de murdărie din interiorul cuptorului.
4. Curățați partea interioară a ușii cuptorului și suprafețele de margine din interiorul cuptorului, în zona garniturii de etanșare, cu o soluție de apă și detergent și o lavetă moale.  
Nu scoateți și nu frecați garnitura ușii.  
Eliminați murdăria persistentă de pe geamul interior al ușii utilizând un produs de curățare pentru cuptoare.
5. Scoateți obiectele din interiorul cuptorului. Interiorul cuptorului trebuie să fie gol.

#### Utilizarea suportului pentru accesorii

Cu ajutorul suportului pentru accesorii puteți curăța un accesoriu cu funcția de curățare.

1. Suspendați suportul pentru accesorii la fel ca și suporturile pentru tăvi.  
→ "Suporturile pentru tăvi", Pagina 24

#### Notă:

Bara verticală  de pe suportul pentru accesorii trebuie să se afle în față.

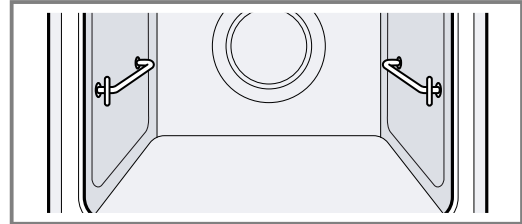
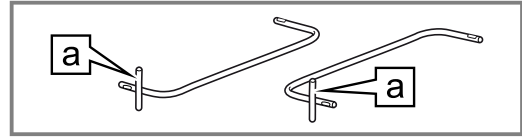

2. Îndepărtați depunerile grosiere de murdărie de pe accesorii.
3. Așezați accesoriul pe suportul pentru accesorii.

**Notă:** Curățați numai accesorii emailate din pachetul de livrare, de exemplu, tigaia universală sau tava de copt. Grătarele nu sunt adecvate pentru funcția de curățare și se decolorează în cazul curățării cu aceasta.

#### Setați funcția de curățare "Autocurățare"

#### **⚠️ AVERTISMENT – Pericol de afectare a sănătății!**

Funcția de curățare încălzește interiorul cuptorului la temperaturi ridicate astfel încât reziduurile de la prăjire, de la prepararea pe grill și coacere sunt arse. Astfel, se elimină aburi, care pot duce la iritarea mucoaselor.

- ▶ În timpul derulării funcției de curățare, aerisiți foarte bine bucătăria.
- ▶ Nu rămâneți mult timp în încăpere.
- ▶ Țineți copiii și animalele domestice la distanță.

#### **⚠️ AVERTISMENT – Pericol de arsuri!**

În timpul funcției de curățare, interiorul cuptorului se înfierbântă puternic.





- ▶ Nu deschideți niciodată ușa aparatului.
- ▶ Lăsați aparatul să se răcească.
- ▶ Țineți copiii la distanță.

**⚠️** Exteriorul aparatului se încălzește puternic în timpul desfășurării funcției de curățare.

- ▶ Nu atingeți niciodată ușa aparatului.
- ▶ Lăsați aparatul să se răcească.
- ▶ Țineți copiii la distanță.

**Notă:** Lampa din interiorul cuptorului nu este aprinsă în timpul derulării funcției de curățare.

**Cerință:** → "Pregătirea aparatului pentru utilizarea funcției de curățare", Pagina 22.

1. Porniți aparatul cu .
2. Apăsăți pe .
3. Setati "funcția de autocurățare"  cu < sau >.
4. Navigați la rândul următor cu .
5. Selectați treapta de curățare cu < sau >.

Treapta de curățare	Gradul de curățare	Durata de preparare în ore
1	Ușor	Aproximativ 1:15
2	Mediu	Aproximativ 1:30
3	Înaltă	Aproximativ 2:00

În cazul depunerilor de murdărie persistente sau vechi, utilizați o treaptă de curățare mai înaltă. Durata funcției de curățare nu poate fi modificată. După pornirea funcției de curățare, treapta de curățare nu poate fi modificată.

- ✓ Pe display este prezentată durata treptei de curățare.
- 6. **Notă:** Aerisiți bucătăria în timpul derulării funcției de curățare.  
Porniți funcția de curățare cu  $\triangleright$ .  
✓ Funcția de curățare pornește. Derularea duratei este prezentată pe display.  
✓ Pentru siguranța dumneavoastră, ușa aparatului se blochează. Pe display apare  $\square$ .  
✓ Când funcția de curățare a expirat, se emite un semnal sonor.
- 7. Deconectați aparatul cu  $\odot$ .  
Ușa aparatului se deblochează atunci când aparatul s-a răcit suficient, iar  $\square$  se stinge.
- 8. După finalizarea funcției de curățare, pregătiți aparatul pentru funcționare.  
→ "Pregătirea aparatului pentru funcționare după finalizarea funcției de curățare", Pagina 23

### Pregătirea aparatului pentru funcționare după finalizarea funcției de curățare

1. Lăsați aparatul să se răcească.
2. După ce interiorul cuptorului s-a răcit, ștergeți cu o lavetă umedă resturile arse rămase în acesta și în zona ușii aparatului.
3. Îndepărtați depunerile albicioase utilizând acid citric.  
**Notă:** În cazul depunerilor de murdărie persistente se pot forma depuneri albicioase pe suprafețele emailate. Aceste resturi alimentare nu prezintă riscuri. Depunerile nu limitează funcționarea aparatului.
4. Acroșați suporturile pentru tăvi.  
→ "Suporturile pentru tăvi", Pagina 24

## 16.2 Programul de curățare "EasyClean"

Utilizați programul de curățare "EasyClean" pentru curățarea intermediară a interiorului aparatului. Programul de curățare "EasyClean" înmoaie depunerile de murdărie prin evaporarea soluției de apă cu detergent. Ulterior, depunerile de murdărie pot fi îndepărtate cu ușurință.

### Setarea programului de curățare "EasyClean"

#### AVERTISMENT – Pericol de opărire!

Apa din interiorul fierbințe al cuptorului poate duce la formarea de aburi fierbinți.

- ▶ Nu turnați niciodată apă în interiorul cuptorului fierbinte.

### Cerințe

- Puteți porni programul de curățare numai dacă cuptorul este rece (la temperatura camerei), iar ușa aparatului este închisă.
- Nu deschideți ușa aparatului în timpul funcționării acestuia. În caz contrar, aparatul anulează programul de curățare.
- Pentru a îndepărta murdăria foarte persistentă, lăsați soluția de apă cu detergent să acționeze înainte de a porni programul de curățare.
- Pentru a îndepărta murdăria foarte de persistentă, frecați cu detergent lichid porțiunile murdare de pe suprafețele netede înainte de a porni programul de curățare.

1. Scoateți accesoriile din interiorul cuptorului.

#### 2. **ATENȚIE!**

Apa distilată din interiorul cuptorului determină apariția coroziunii.

- ▶ Nu folosiți apă distilată.

Amestecați o cantitate de 0,4°litri de apă și cu o picătură de detergent lichid și turnați-o în centrul bazei cuptorului.

3. Porniți aparatul cu  $\odot$ .

4. Apăsăți pe  $\square$ .

5. Selectați "EasyClean"  $\square$  cu  $\leftarrow$  sau  $\rightarrow$ .

6. Navigați la rândul următor cu  $\downarrow$ .

7. Porniți asistența la curățare cu  $\triangleright$ .

- ✓ Porniți asistența la curățare. Derularea duratei este prezentată pe display.

- ✓ La finalizarea programului de curățare este emis un semnal sonor.

8. Pentru a dezactiva semnalul sonor, apăsați una dintre taste.

9. După finalizarea programului de curățare, curățați manual interiorul cuptorului.

→ "Curățarea ulterioară a interiorului cuptorului", Pagina 23

### Curățarea ulterioară a interiorului cuptorului

#### **ATENȚIE!**

Umiditatea pe termen lung din interiorul aparatului duce la apariția coroziunii.

- ▶ După derularea programului de curățare, ștergeți interiorul cuptorului și lăsați-l să se usuce complet.

**Cerință:** Interiorul cuptorului s-a răcit.

1. Deschideți ușa aparatului și eliminați reziduurile de apă cu o lavetă absorbantă din burete.
2. Curățați suprafețele netede din interiorul cuptorului utilizând o lavetă sau o perie moale. Eliminați depunerile persistente utilizând un burete de sârmă din inox.
3. Îndepărtați depunerile de calcar utilizând o lavetă îmbibată cu oțet. Apoi, curățați de mai multe ori cu apă curată și uscați cu o lavetă moale inclusiv zona de sub garnitura ușii.
4. Dacă murdăria persistentă nu se desprinde, activați din nou programul de curățare după ce interiorul cuptorului s-a răcit.
5. Pentru a permite uscarea interiorului cuptorului, deschideți ușa aparatului (la aproximativ 30°) și lăsați-o deschisă timp de aproximativ 1 oră.

## 17 Suporturile pentru tăvi

Pentru a curăța temeinic suporturile pentru tăvi și interiorul cuptorului sau pentru a înlocui suporturile pentru tăvi, acestea pot fi decroșate.

### 17.1 Decroșarea suporturilor pentru tăvi

#### **⚠ AVERTISMENT – Pericol de arsuri!**

Suporturile pentru tăvi se înfierbântă puternic

- ▶ Nu atingeți niciodată suporturile fierbinți.
- ▶ Lăsați întotdeauna aparatul să se răcească.
- ▶ Țineți copiii la distanță.

1. Ridicați puțin suportul pentru tăvi spre înainte ① și decroșați-l ②.
2. Trageți suportul pentru tăvi spre înainte ③ și scoateți-l.

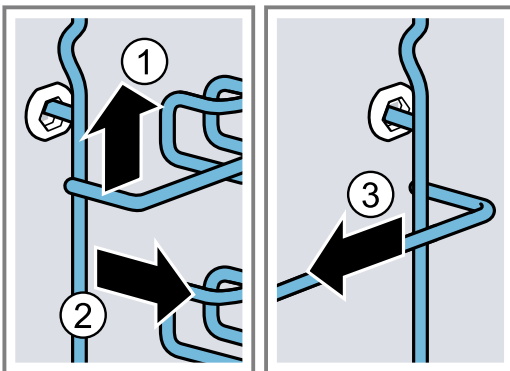

3. Curățați suportul pentru tăvi.  
→ "Produsele de curățare", Pagina 20

### 17.2 Acroșarea suporturilor pentru tăvi

#### **Observații**

- Suporturile pentru tăvi se potrivesc numai în dreapta sau în stânga.
- Aveți grijă ca, la ambele suporturi pentru tăvi, mânerul de prindere să fie în partea din față.

1. Introduceți suportul pentru tăvi în centru în bușca din spate ① până când suportul pentru tăvi intră în contact cu peretele cuptorului și apăsați-l spre înapoi ②.
2. Introduceți suportul pentru tăvi în bușca din față ③ până când suportul pentru tăvi intră în contact cu peretele cuptorului și apăsați-l în jos ④.

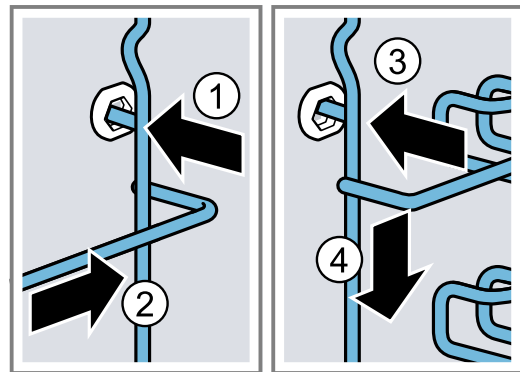

## 18 Ușa aparatului

Pentru a curăța temeinic ușa aparatului, puteți să o demontați.

### 18.1 Demontarea ușii aparatului

#### **⚠ AVERTISMENT – Pericol de rănire!**

Componentele din interiorul ușii aparatului pot avea muchii ascuțiți.

- ▶ Purtați mănuși de protecție.
- Balamalele ușii aparatului se mișcă la deschiderea și închiderea ușii și vă puteți prinde mâna.
- ▶ Nu introduceți mâinile în zona balamalelor.

1. Deschideți complet ușa aparatului și apăsați spre aparat.

## 2. **⚠️ AVERTISMENT – Pericol de rănire!**

Dacă balamalele nu sunt securizate, se închid brusc, cu putere mare.

- ▶ Aveți grijă ca pârghiile de blocare să fie întotdeauna închise complet, respectiv deschise complet la demontarea ușii aparatului.

Deschideți prin rabatare pârghiile de blocare de la balamaua din stânga și de la cea din dreapta.

Pârghie de blocare deschisă

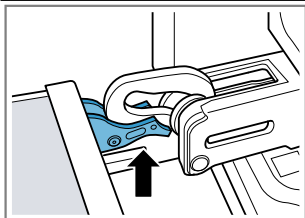

Balamaua este asigurată și nu se poate închide brusc.

Pârghie de blocare închisă

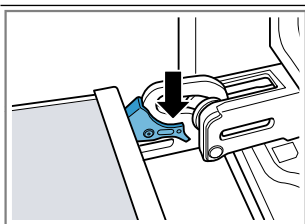

Ușa aparatului este asigurată și nu poate fi demontată.

- ✓ Pârghiile de blocare sunt rabatate în poziție deschisă. Balamalele sunt asigurate și nu se pot închide brusc.
3. Închideți ușa aparatului până la opritor ①. Prindeți cu ambele mâini părțile stângă și dreaptă ale ușii aparatului și scoateți-o trăgând-o în sus ②.
  4. Așezați cu grijă ușa aparatului pe o suprafață plană.

## 18.2 Montarea ușii aparatului

### **⚠️ AVERTISMENT – Pericol de rănire!**

Balamalele ușii aparatului se mișcă la deschiderea și închiderea ușii și vă puteți prinde mâna.

- ▶ Nu introduceți mâinile în zona balamalelor. Dacă balamalele nu sunt securizate, se închid brusc, cu putere mare.
- ▶ Aveți grijă ca pârghiile de blocare să fie întotdeauna închise complet, respectiv deschise complet la demontarea ușii aparatului.

1. **Notă:** Aveți grijă ca ușa aparatului să nu opună rezistență pe balamale. În cazul în care simțiți rezistență, verificați dacă balamalele sunt introduse în deschizătura corectă.

Introduceți ușa aparatului în poziție dreaptă pe ambele balamale. Împingeți ușa aparatului până la opritor.

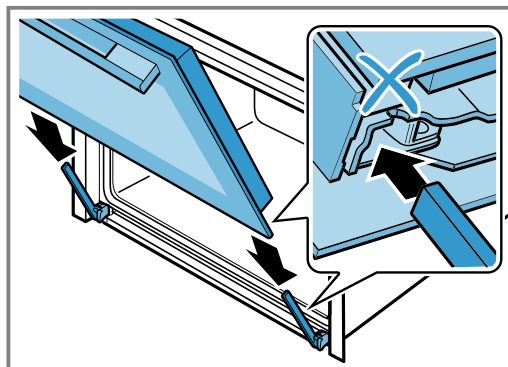

2. Apăsați de sus, cu ambele mâini, pe părțile stângă și dreaptă ale capacului ușii pentru a verifica dacă ușa aparatului este introdusă complet.

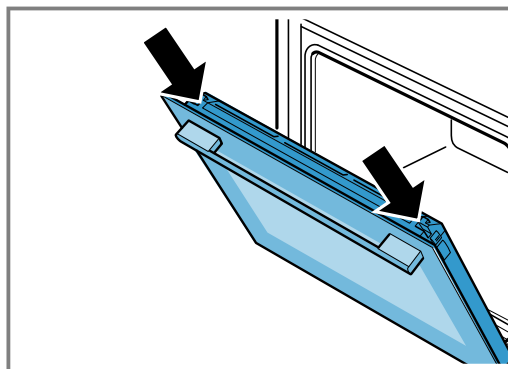

3. Deschideți complet ușa aparatului și apăsați spre aparat.
4. Închideți prin rabatare pârghiile de blocare de la balamaua din stânga și de la cea din dreapta.

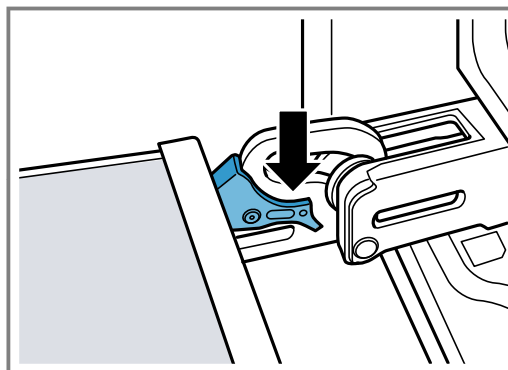

- ✓ Pârghiile de blocare sunt rabatate în poziție închisă. Ușa aparatului este asigurată și nu poate fi demontată.
5. Închideți ușa aparatului.

## 18.3 Demontarea geamurilor ușii

### **⚠️ AVERTISMENT – Pericol de rănire!**

Balamalele ușii aparatului se mișcă la deschiderea și închiderea ușii și vă puteți prinde mâna.

- ▶ Nu introduceți mâinile în zona balamalelor.

Componentele din interiorul ușii aparatului pot avea muchii ascuțiți.

► Purtați mănuși de protecție.

1. Deschideți puțin ușa aparatului.
2. Apăsați din exterior părțile stângă și dreaptă ale capacului ușii ① până când acesta se desprinde.
3. Scoateți capacul ușii ②.

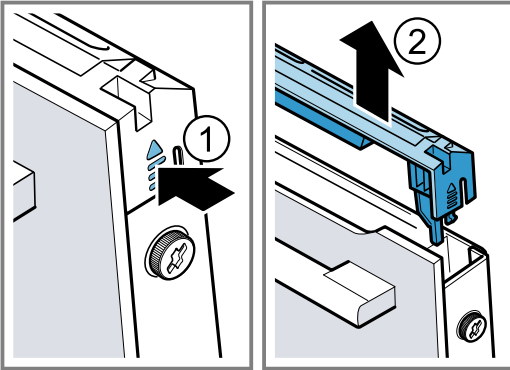

4. Curățați capacul ușii.  
→ "Produse de curățare adecvate", Pagina 20
5. Desfaceți și scoateți șuruburile din părțile stângă și dreaptă ale ușii aparatului ①.
6. Prindeți în ușa aparatului un șervet de bucătărie împăturit de mai multe ori. Trageți în sus geamul frontal ②.

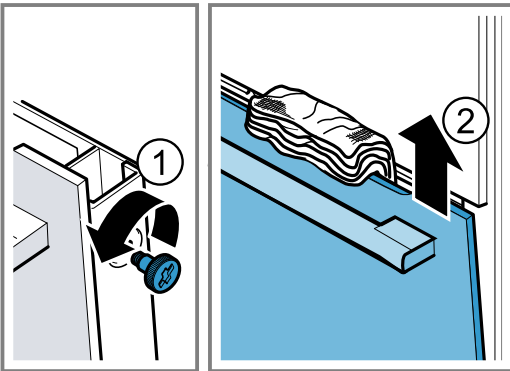

7. Așezați pe o suprafață plană geamul frontal, cu mânerul ușii orientat în jos.
8. Apăsați geamul intermediar cu o mână contra aparatului, în timp ce apăsați în sus suporturile de prindere din stânga și din dreapta [a]. Nu scoateți suporturile de prindere [a].

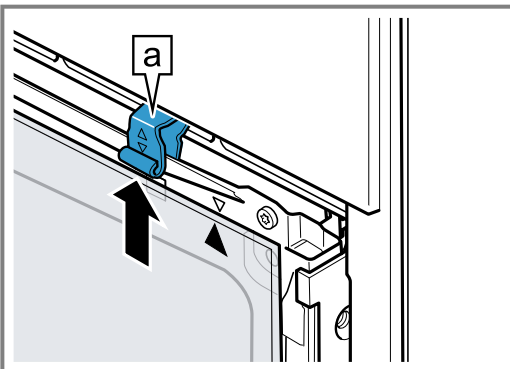

9. Scoateți geamul intermediar.

#### 10. ⚠️ AVERTISMENT – Pericol de rănire!

În cazul în care este zgâriat, geamul ușii aparatului se poate crăpa.

► Nu utilizați detergenți puternici și abrazivi sau ra-clete metalice ascuțite pentru a curăța geamul ușii cuptorului, în caz contrar, suprafața se poate zgâria.

Curățați pe ambele părți geamurile demontate ale ușii utilizând un detergent pentru geamuri și o lavetă moale.

11. Curățați ușa aparatului.

→ "Produse de curățare adecvate", Pagina 20

12. Uscați geamurile ușii și montați-le la loc.

### 18.4 Montarea geamurilor ușii

#### ⚠️ AVERTISMENT – Pericol de rănire!

Balamalele ușii aparatului se mișcă la deschiderea și închiderea ușii și vă puteți prinde mâna.

► Nu introduceți mâinile în zona balamalelor.

Componentele din interiorul ușii aparatului pot avea muchii ascuțiți.

► Purtați mănuși de protecție.

1. Rotiți geamul intermediar până când săgeata [a] este orientată spre dreapta.

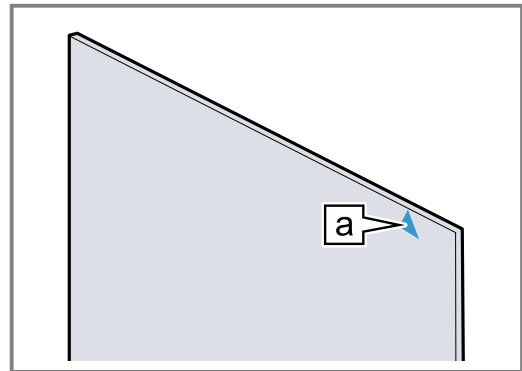

2. Introduceți geamul intermediar în suportul [a] ① și apăsați-l ușor în partea de sus pentru a-l fixa.
3. Apăsați în jos suporturile de prindere din stânga și din dreapta [a] până când geamul intermediar este fixat ②.

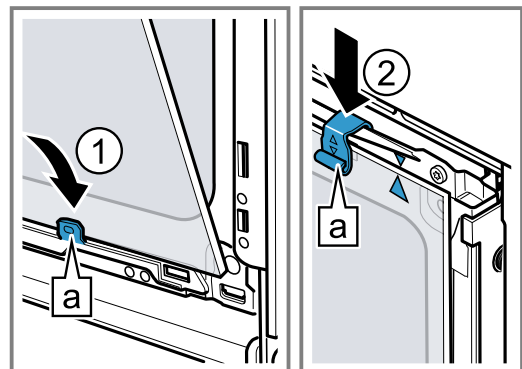

4. Montați geamul frontal în suporturile de prindere [a] din stânga și din dreapta ① din partea de jos.

5. Apăsați geamul frontal spre aparat, până când cârligele din stânga și din dreapta **a** se află în dreptul suportului **b** ②.

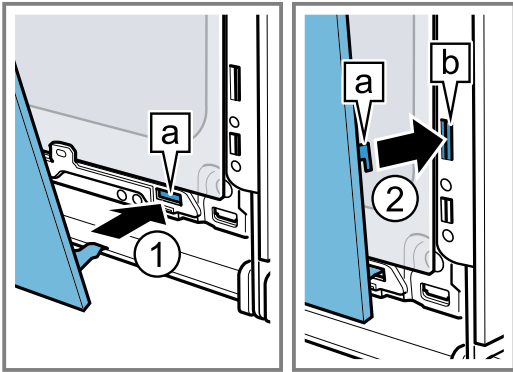

6. Apăsați geamul frontal în partea de jos ① până când se fixează sonor.
7. Deschideți puțin ușa aparatului și scoateți prosopul de bucătărie.

8. Înșurubați cele două șuruburi din părțile stângă și dreaptă ale ușii aparatului.
9. Așezați capacul ușii și apăsați-l ② până când se fixează sonor.

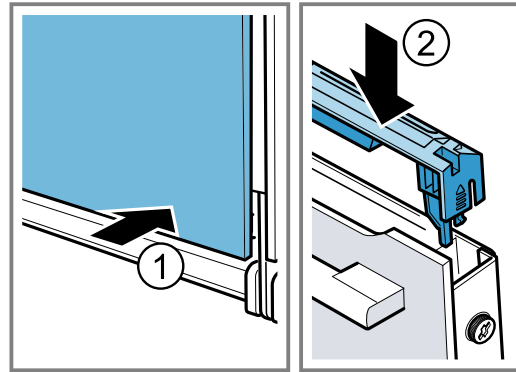

10. Închideți ușa aparatului.

**Notă:** Utilizați cuptorul numai după ce geamurile ușii au fost montate corespunzător.

## 19 Remediați defecțiunile

Defecțiunile minore pot fi remediate chiar de dumneavoastră. Înainte de a contacta unitatea de service, consultați informațiile privind remedierea defecțiunilor. Astfel evitați cheltuielile inutile.

### ⚠️ AVERTISMENT – Pericol de rănire!

Reparațiile executate incorect sunt periculoase.

- ▶ Numai personalul de specialitate are dreptul de a executa reparații ale aparatului.
- ▶ Dacă aparatul este defect, înștiințați unitatea de service abilitată.

### ⚠️ AVERTISMENT – Pericol de electrocutare!

Reparațiile executate incorect sunt periculoase.

- ▶ Numai personalul de specialitate are permisiunea de a efectua lucrări de reparații la nivelul aparatului.
- ▶ La reparația aparatului trebuie utilizate numai piese de schimb originale.
- ▶ Dacă se deteriorează cablul de alimentare al acestui aparat, acesta trebuie înlocuit de către o persoană calificată și instruită.

### 19.1 Erori de funcționare

Defecțiune	Cauzele și remedierea defectelor
Aparatul nu funcționează.	Siguranța este defectă. <ul style="list-style-type: none"> <li>▶ Verificați siguranța din panoul de siguranțe.</li> </ul> Alimentarea cu curent electric a fost întreruptă. <ul style="list-style-type: none"> <li>▶ Verificați funcționarea iluminării interiorului și altor aparate din încăpere.</li> </ul>
	Defecțiune a sistemului electronic <ol style="list-style-type: none"> <li>1. Decuplați siguranța pentru a deconecta pentru scurt timp aparatul de la rețeaua de alimentare cu energie electrică.</li> <li>2. Resetați setările de bază la setările din fabrică. <ul style="list-style-type: none"> <li>→ "Setările de bază", Pagina 17</li> </ul> </li> </ol>
Pe display apare "limba germană".	Alimentarea cu curent electric a fost întreruptă. <ul style="list-style-type: none"> <li>▶ Efectuați setările necesare pentru prima punere în funcțiune. <ul style="list-style-type: none"> <li>→ "Prima punere în funcțiune", Pagina 11</li> </ul> </li> </ul>
Aparatul conectat nu poate fi pornit, pe display apare ↻.	Sistemul automat de siguranță împotriva accesului copiilor sau sistemul de siguranță împotriva accesului copiilor este activat <ul style="list-style-type: none"> <li>▶ Mențineți apăsată tasta ⏸ până când este prezentat mesajul "Sistem de siguranță împotriva accesului copiilor dezactivat".</li> </ul>
Regimul de funcționare nu pornește sau se întrerupe.	Sunt posibile diverse cauze. <ul style="list-style-type: none"> <li>▶ Consultați indicațiile afișate pe display. <ul style="list-style-type: none"> <li>→ "Afișarea informațiilor", Pagina 13</li> </ul> </li> </ul> Deficiențe de funcționare <ul style="list-style-type: none"> <li>▶ Apelați la unitatea de service abilitată. <ul style="list-style-type: none"> <li>→ "Serviciul clienți", Pagina 29</li> </ul> </li> </ul>

Defecțiune	Cauzele și remedierea defectelor
Aparatul nu încălzește, iar pe display apare  .	<p>În setările de bază este activat modul Demo.</p> <ol style="list-style-type: none"> <li>Deconectați scurt aparatul de la rețeaua de alimentare cu energie electrică deconectând pentru scurt timp siguranța de la tabloul cu siguranțe, iar apoi reconectați-l.</li> <li>În interval de 3 minute, dezactivați modul Demo din → "Setările de bază", Pagina 17.</li> </ol> <p>Alimentarea cu curent electric a fost întreruptă.</p> <ul style="list-style-type: none"> <li>▶ După o cădere de curent, deschideți și închideți o dată ușa aparatului.</li> <li>✓ Aparatul efectuează o autoverificare, iar apoi este funcțional.</li> </ul>
Ora nu este afișată atunci când aparatul este deconectat.	<p>Setarea de bază a fost modificată.</p> <ul style="list-style-type: none"> <li>▶ Modificați setarea de bază pentru afișarea orei. → "Setările de bază", Pagina 17</li> </ul>
Ușa aparatului nu se deschide.	<p>Funcția de curățare blochează ușa aparatului, iar pe display se aprinde .</p> <ul style="list-style-type: none"> <li>▶ Lăsați aparatul să se răcească până când  de pe display se stinge. → "Funcția de curățare 'Autocurățare'", Pagina 22</li> </ul> <p>Sistemul de siguranță împotriva accesului copiilor blochează ușa aparatului.</p> <ul style="list-style-type: none"> <li>▶ Dezactivați sistemul de siguranță împotriva accesului copiilor cu ajutorul tastei . → "Sistemul de siguranță împotriva accesului copiilor", Pagina 15</li> </ul> <p>Puteți dezactiva blocarea din cadrul setărilor de bază. → "Setările de bază", Pagina 17</p>
Home Connect nu funcționează corespunzător.	<p>Sunt posibile diverse cauze.</p> <ul style="list-style-type: none"> <li>▶ Accesați <a href="http://www.home-connect.com">www.home-connect.com</a>.</li> </ul>
Sistemul de iluminare din interiorul cuptorului nu funcționează.	<p>Lampa cu halogen este defectă.</p> <ul style="list-style-type: none"> <li>▶ Înlocuiți lampa cuptorului. → "Înlocuirea lămpii cuptorului", Pagina 28</li> </ul>
Durata maximă de funcționare este atinsă.	<p>Pentru a preveni activarea accidentală a unui mod de funcționare de lungă durată, după câteva ore aparatul nu mai încălzește dacă setările nu sunt modificate. Pe display apare o indicație.</p> <p>Momentul în care se atinge durata de funcționare maximă depinde de setările modului de funcționare.</p> <ol style="list-style-type: none"> <li>Pentru a continua procesul de funcționare, apăsați o tastă oarecare.</li> <li>Atunci când nu utilizați aparatul, deconectați-l cu .</li> </ol> <p><b>Recomandare:</b> Pentru a preveni deconectarea în mod nedorit a aparatului, setați o durată. → "Setarea duratei", Pagina 13</p>
Pe display apare un mesaj cu "D" sau "E", de exemplu, D0111 sau E0111.	<p>Sistemul electronic a identificat o eroare.</p> <ol style="list-style-type: none"> <li>Opriți și apoi reporniți aparatul.</li> <li>✓ Dacă eroarea a fost remediată prin acest procedeu, mesajul dispare.</li> <li>Dacă anunțul apare din nou, contactați unitatea de service pentru clienți. În acest caz, specificați cu exactitate mesajul de eroare. → "Serviciul clienți", Pagina 29</li> </ol>
Rezultatul procesului de preparare nu este satisfăcător.	<p>Setările nu au fost corespunzătoare.</p> <p>Valorile setate, de exemplu, temperatura sau durata, depind de rețetă, cantitate și alimente.</p> <ul style="list-style-type: none"> <li>▶ Data următoare setați valori mai mici sau mai mari.</li> </ul> <p><b>Recomandare:</b> Pentru mai multe informații privind prepararea și valorile de setare corespunzătoare, accesați site-ul nostru web <a href="http://www.neff-international.com">www.neff-international.com</a>.</p>

## 19.2 Înlocuirea lămpii cuptorului

În cazul în care sistemul de iluminare din interiorul cuptorului nu funcționează, înlocuiți lampa cuptorului.

**Notă:** Lămpi cu halogen de 230 V și 40 W, rezistente la temperaturi înalte, pot fi achiziționate de la unitățile de service abilitate sau din comerțul de specialitate. Utilizați numai aceste lămpi. Apucați noua lampă cu halogen utilizând o lavetă curată și uscată. Astfel veți prelungi durata de viață a lămpii.

### AVERTISMENT – Pericol de arsuri!

În timpul utilizării, aparatul și piesele care pot fi atinse se înfierbântă.

- ▶ Se recomandă precauție, pentru se a evita atingerea elementelor de încălzire.
- ▶ Copiii cu vârsta de sub 8 ani trebuie să fie ținuți la distanță.

**⚠️ AVERTISMENT – Pericol de electrocutare!**

La schimbarea lămpii, contactele de la duliile lămpilor se află sub tensiune.

- ▶ Înainte de a schimba lampa, asigurați-vă că aparatul este oprit, pentru a evita posibilitatea de electrocutare.
- ▶ De asemenea, scoateți ștecherul din priză sau întrerupeți siguranța de la tabloul de siguranțe.

**⚠️ AVERTISMENT – Pericol de rănire!**

Capacul din sticlă ar putea fi deja spart din cauza factorilor externi sau s-ar putea sparge din cauza presiunii excesive exercitate în timpul montării sau demontării.

- ▶ Atenție la montarea și demontarea capacului din sticlă.
- ▶ Utilizați mănuși sau un prosop de bucătărie.

**Cerințe**

- Aparatul este deconectat de la rețeaua de alimentare cu energie electrică.
  - Interiorul cuptorului s-a răcit.
  - Noua lampă cu halogen de schimb este disponibilă.
1. Pentru a preveni deteriorarea cuptorului, introduceți un prosop de bucătărie în interiorul acestuia.
  2. Scoateți capacul din sticlă rotindu-l spre stânga ①.

3. Scoateți lampa cu halogen fără a o răsuși ②.

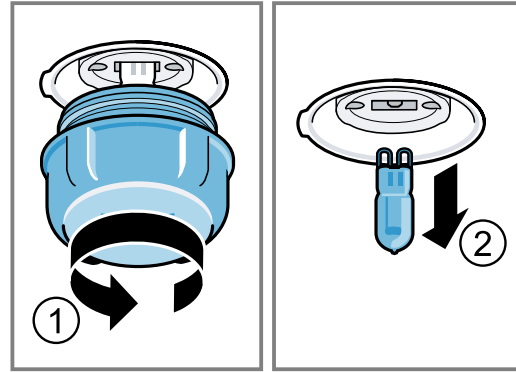

4. Montați noua lampă cu halogen și apăsați-o ferm în duliie. Țineți cont de poziția știfturilor.
5. În funcție de tipul aparatului, capacul din sticlă este prevăzut cu un inel de etanșare. Așezați inelul de etanșare.
6. Înșurubați capacul din sticlă.
7. Scoateți prosopul de bucătărie din interiorul cuptorului.
8. Conectați aparatul la rețeaua de alimentare cu energie electrică.

## 20 Evacuarea ca deșeu

### 20.1 Predarea aparatului vechi

Datorită reciclării ecologice se pot refolosi materii prime valoroase.

1. Scoateți ștecherul cablului de racordare la rețea din priză.
2. Separați cablul de alimentare.
3. Eliminați în mod ecologic aparatul. Informații despre modalitățile curente de eliminare ecologică a aparatelor pot fi obținute de la distribuitorii comerciali de specialitate, dar și de la primăria sau administrația locală.



Acest aparat este marcat corespunzător directivei europene 2012/19/UE în privința aparatelor electrice și electronice vechi (waste electrical and electronic equipment – WEEE). Directiva prescrie cadrul pentru o preluare înapoi, valabilă în întreaga UE, și valorificarea aparatelor vechi.

## 21 Serviciul clienți

Pentru informații detaliate despre perioada și condițiile de garanție din țara dumneavoastră, adresați-vă serviciului de asistență pentru clienți, distribuitorului local sau accesați site-ul nostru web.

Dacă apelați la Serviciul pentru clienți, trebuie să menționați numărul de identificare a produsului (E-Nr.) și numărul de fabricație (FD) al aparatului dumneavoastră.

Datele de contact ale serviciului pentru clienți le găsiți în lista atașată a unităților de service pentru clienți sau pe pagina noastră de internet.

Acest produs are surse de iluminat din clasa de eficiență energetică G.

### 21.1 Numărul de produs (Nr. E) și numărul de fabricație (FD)

Numărul produsului (Nr. E) și numărul de fabricație (FD) se găsesc pe plăcuța de tip a aparatului. Plăcuța cu date tehnice pe care se regăsesc aceste numere este vizibilă atunci când deschideți ușa aparatului.

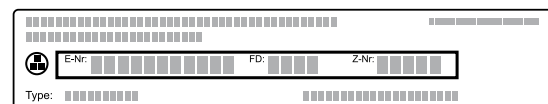

Pentru găsi rapid și ușor datele aparatului dvs. și numărul de telefon al serviciului pentru clienți le puteți nota undeva să le aveți la îndemână.

## 22 Declarație de conformitate

Prin prezenta, BSH Hausgeräte GmbH declară că aparatul cu funcționalitate Home Connect este în conformitate cu cerințele de bază și cu celelalte dispoziții relevante ale directivei 2014/53/EU.

O declarație de conformitate RED detaliată este disponibilă pe internet, pe site-ul web [www.neff-international.com](http://www.neff-international.com), la pagina de produs a aparatului dvs., în secțiunea destinată documentelor suplimentare.



	BE	BG	CZ	DK	DE	EE	IE	EL	ES
	FR	HR	IT	CY	LI	LV	LT	LU	HU
	MT	NL	AT	PL	PT	RO	SI	SK	FI
	SE	NO	CH	TR	IS	UK (NI)			

5 GHz WLAN (Wi-Fi): Numai pentru utilizare în spații interioare.

AL	BA	MD	ME	MK	RS	UK	UA
----	----	----	----	----	----	----	----

5 GHz WLAN (Wi-Fi): Numai pentru utilizare în spații interioare.

## 23 Procedați astfel

Pentru diverse preparate, găsiți aici setările corespunzătoare, precum și cele mai bune accesorii și vase. Recomandările sunt speciale pentru aparatul dumneavoastră.

### 23.1 Recomandări generale privind prepararea

Țineți întotdeauna cont de aceste informații atunci când preparați alimente.

- Temperatura și durata depind de cantitate și de rețetă. Din acest motiv, sunt recomandate diferite setări. Setări mai întâi valorile mai scăzute.
- Setările se aplică doar în cazul introducerii preparatului în interiorul rece al cuptorului. Introduceți accesoriile în interiorul cuptorului preîncălzit.
- Scoateți accesoriile neutilizate din interiorul cuptorului.

### 23.2 Recomandări privind coacerea

- Pentru prepararea prăjiturilor, produselor de brutărie/patiserie sau a pâinii cele mai potrivite sunt formele de copt din metal.
- Pentru tocane și gratenuri, utilizați vase largi și plate. În vasele înguste, înalte, preparatele necesită mai mult timp și devin mai închise la culoare în partea superioară.
- Dacă preparați tocane direct în tava universală, așezați-o pe nivelul 2.
- Valorile de reglare pentru aluaturile de pâine sunt valabile atât pentru aluaturile coapte în tăvi de copt, cât și pentru aluaturile coapte în forme dreptunghiulare.

### ATENȚIE!

Dacă în interiorul aparatului fierbinte există apă, se formează aburi. Din cauza variației de temperatură se pot produce deteriorări.

- Nu turnați niciodată apă în interiorul cuptorului fierbinte.
- Nu așezați vase umplute cu apă pe baza din interiorul aparatului.

### Niveluri

Dacă utilizați modul de încălzire cu convecție de aer fierbinte CircoTherm, puteți alege dintre nivelurile de coacere 1, 2, 3 și 4.

Coacerea pe un singur nivel	Nivelul
Produse de brutărie și patiserie înalte / Formă pe grătar	2
Produse de brutărie și patiserie plate / Tavă de copt	3

Coacere pe mai multe niveluri	Nivelul
2 niveluri	
<ul style="list-style-type: none"> <li>Tavă universală</li> <li>Tavă de copt</li> </ul>	3 1
2 niveluri	
<ul style="list-style-type: none"> <li>2 grătare cu forme așezate pe acestea</li> </ul>	3 1

Coacere pe mai multe niveluri	Nivelul
3 niveluri	
▪ Tavă de copt	4
▪ Tavă universală	3
▪ Tavă de copt	1
4 niveluri	
▪ 4 grătare cu hârtie de copt	4
	3
	2
	1

Utilizați modul de încălzire cu convecție cu aer fierbinte CircoTherm.

**Notă:** Produsele de brutărie și patiserie în tăvi de copt sau în forme introduse simultan nu sunt gata în același timp.

### 23.3 Recomandări pentru prăjire, fierbere înăbușită și preparare pe grill

- Recomandările de reglare se aplică pentru alimentul pentru prăjit la temperatura din frigider, precum și pentru carnea de pasăre neumplută, pregătită pentru prăjire.
- Așezați pasărea întreagă cu partea cu pieptul sau cu partea acoperită de piele orientată în jos în vasul de gătit.
- Întoarceți friptura, alimentul preparat pe grill sau peștele întreg după ce s-a scurs aproximativ 1/2 până la 2/3 din timpul de preparare.

#### Prăjirea pe grătar

În cazul preparării pe grătar, alimentele devin deosebit de crocante pe toate părțile. Prăjiți, de exemplu, bucăți mari de carne de pasăre sau mai multe bucăți simultan.

- Prăjiți bucăți cu grosimi și greutate similare. Bucățile de alimente preparate pe grill se rumenesc uniform și rămân suculente.
- Așezați alimentul direct pe grătar.
- Pentru a colecta lichidele care se scurg, introduceți tava universală, cu grătarul poziționat, pe următorul nivel de sub grătar.
- În funcție de dimensiunea și tipul alimentului pentru prăjit, turnați până la 1/2 litri de apă în tava universală.  
Din zeama scursă în timpul prăjirii se poate prepara un sos. În plus, astfel se formează mai puțin fum, iar interiorul cuptorului se murdărește mai puțin.

#### Prăjirea într-un vas

În cazul utilizării de vase acoperite, interiorul cuptorului rămâne mai curat.

#### Informații generale privind prăjirea în vas

- Folosiți vase termorezistente, adecvate pentru cuptor.
- Așezați vasul pe grătar.
- Cea mai adecvată este vesela din sticlă.

- Respectați indicațiile producătorului vasului pentru prăjire.

#### Prăjirea într-un vas fără capac

- Utilizați o formă înaltă pentru prăjire.
- Dacă nu dispuneți de un vas potrivit, puteți utiliza tava universală.

#### Prăjirea într-un vas cu capac

- Utilizați un capac adecvat, care să acopere bine vasul.
- În cazul preparării de carne, distanța dintre preparat și capac trebuie să fie de cel puțin 3 cm. Carnea se poate umfla.

#### AVERTISMENT – Pericol de opărire!

La ridicarea capacului de pe vasul de gătit după finalizarea procesului de preparare, se pot elibera aburi fierbinți. În funcție de temperatură, aburii pot fi uneori greu de observat.

- ▶ Ridicați capacul astfel încât aburii fierbinți să fie eliberați în siguranță.
- ▶ Țineți copiii la distanță.

#### Prepararea pe grill

Preparați pe grill alimentele pe care doriți să le rumeniți.

#### ATENȚIE!

Alimentele acide pot deteriora grătarul

- ▶ Nu așezați direct pe grătar alimente acide, de exemplu, fructe sau alimentele marinate.
- Preparați pe grill bucăți de alimente cu grosimi și greutate similare. Bucățile de alimente preparate pe grill se rumenesc uniform și rămân suculente.
- Așezați bucățile de alimente direct pe grătar.
- Pentru a colecta lichidele care se scurg, introduceți tava universală cu cel puțin un nivel mai jos de grătar.

#### Observații

- Corpul de încălzit pentru grill comută la anumite intervale pe pornit și pe oprit. Acest lucru este normal. Frecvența depinde de temperatura setată.
- În timpul preparării pe grill se poate produce fum.

#### Observație privind persoanele alergice la nichel

În situații rare, în alimente pot rămâne urme mici de nichel.

### 23.4 Prepararea rapidă a produselor congelate

- Nu utilizați produse congelate care au multă gheață.
- Îndepărtați gheața.
- Produsele congelate sunt parțial și neuniform preparate. Rumenirea neuniformă rămâne și după coacere.

### 23.5 Prepararea produselor gata preparate

- Scoateți din ambalaj produsele gata preparate.
- Pentru încălzirea sau coacerea produselor gata preparate utilizați vase termorezistente.

## 23.6 Selectarea preparatelor

Recomandările de reglare pentru o varietate mare de preparate sunt sortate pe categorii de preparate.

### Recomandări de reglare pentru diverse preparate

Aliment	Accesorii/Veselă	Nivel	Mod de încălzire → <i>Pagina 8</i>	Temperatura în °C	Durata de preparare în min.
Pandișpan, 2 niveluri	Formă de covrig sau Formă dreptunghiulară	3+1	☞	140 - 160	60 - 80
Pandișpan, fin	Formă dreptunghiulară	2	☐	150 - 170	60 - 80
Tort cu fructe sau brânză de vaci, cu blat din aluat fraged	Formă demontabilă Ø 26 cm	2	☐	170 - 190	60 - 80
Tort de biscuiți, 6 ouă	Formă demontabilă Ø 28 cm	2	☞	150 - 170 <sup>1</sup>	30 - 50
Tort de biscuiți, 6 ouă	Formă demontabilă Ø 28 cm	2	☐	150 - 170 <sup>1</sup>	30 - 50
Tort de biscuiți, 6 ouă	Formă demontabilă Ø 28 cm	2	☞	150 - 160	50 - 60
Prăjitură din aluat fraged cu umplutură zemoasă	Tavă universală	3	☐	160 - 180	55 - 75
Prăjitură din aluat dospit, cu umplutură zemoasă	Tavă universală	3	☐	180 - 200	30 - 40
Ruladă de biscuiți	Tavă de copt	3	☞	180 - 200 <sup>1</sup>	8 - 15
Ruladă de biscuiți	Tavă de copt	3	☐	180 - 190 <sup>1</sup>	15 - 20
Brioșe	Tavă pentru brioșe	3	☐	170 - 190	15 - 20
Produse mici de patiserie din aluat dospit	Tavă de copt	3	☐	160 - 180	25 - 35
Fursecuri	Tavă de copt	3	☞	140 - 160	15 - 30
Fursecuri, 2 niveluri	Tavă universală + Tavă de copt	3+1	☞	140 - 160	15 - 30
Fursecuri, 3 niveluri	1x Tavă universală + 2x Tavă de copt	4+3+1	☞	140 - 160	15 - 30
Pâine, introdusă liber, 750 g	Tavă universală sau Formă dreptunghiulară	2	☐	<b>1.</b> 210 - 220 <sup>1</sup> <b>2.</b> 180 - 190	<b>1.</b> 10 - 15 <b>2.</b> 25 - 35
Pâine, introdusă liber, 1500 g	Tavă universală sau Formă dreptunghiulară	2	☐	<b>1.</b> 210 - 220 <sup>1</sup> <b>2.</b> 180 - 190	<b>1.</b> 10 - 15 <b>2.</b> 40 - 50
Pâine, introdusă liber, 1500 g	Tavă universală sau Formă dreptunghiulară	2	☐	<b>1.</b> 230 - 240 <sup>1</sup> <b>2.</b> 200 - 210	<b>1.</b> 10 - 15 <b>2.</b> 40 - 50
Pâine, introdusă liber, 1500 g	Formă dreptunghiulară	2	☐	200 - 210	35 - 45
Lipie	Tavă universală	3	☐	250 - 270	20 - 25
Chifle din aluat proaspăt	Tavă de copt	3	☐	180 - 200	20 - 30

<sup>1</sup> Preîncălziți aparatul.

Aliment	Accesorii/Veselă	Nivel	Mod de încălzire → <i>Pagina 8</i>	Temperatura în °C	Durata de preparare în min.
Pizza, din aluat proaspăt - în tavă de copt	Tavă de copt	3		200 - 220	25 - 35
Pizza, din aluat proaspăt - în tavă de copt, pe 2 niveluri	Tavă universală + Tavă de copt	3+1		180 - 200	35 - 45
Pizza, din aluat proaspăt, cu blat subțire, în tavă pentru pizza	Tavă pentru pizza	2		220 - 230	20 - 30
Quiche	Formă pentru tarte , Tavă din tablă neagră	3		190 - 210	30 - 40
Plăcintă alsaciană	Tavă universală	3		260 - 280 <sup>1</sup>	10 - 15
Tocană picantă, ingrediente gătit	Formă de sufleu	2		200 - 220	30 - 50
Cartofi gratinați, ingrediente crude, înălțime de 4 cm	Formă de sufleu	2		160 - 190	50 - 70
Pui, 1 kg, neumplut	Grătar	2		200 - 220	60 - 70
Bucăți mici de pui, 250 g fiecare	Grătar	3		220 - 230	30 - 35
Gâscă, neumplută, 3 kg	Grătar	2		160 - 180	120 - 150
Friptură de porc fără șorici, de exemplu, ceafă, 1,5 kg	Veselă neacoperită	2		180 - 190	110 - 130
Friptură de porc fără șorici, de exemplu, ceafă, 1,5 kg	Veselă neacoperită	2		190 - 200	120 - 140
File de vită, mediu, 1 kg	Grătar	2		210 - 220	40 - 50
Friptură de vită înăbușită, 1,5 kg	Veselă acoperită	2		200 - 220	130 - 160
Friptură de vită înăbușită, 1,5 kg	Veselă acoperită	2		200 - 220	140 - 160
Friptură de vită, medie, 1,5 kg	Grătar	2		220 - 230	60 - 70
Burger, grosime 3-4 cm	Grătar	4		290	25 - 30
Pulpă de miel fără os, mediu, 1,5 kg	Veselă neacoperită	2		170 - 190	50 - 80
Pește întreg, preparat la grătar, 300 g, de exemplu, păstrăv	Grătar	2		170 - 190	20 - 30

<sup>1</sup> Preîncălziți aparatul.

## Iaurt

Preparați iaurt cu ajutorul aparatului dumneavoastră.

### Prepararea iaurtului

1. Scoateți din interiorul cuptorului accesoriile și suporturile pentru tăvi.
2. Încălziți 1 litru de lapte (grăsime 3,5 %) la 90 °C pe plită și lăsați-l să se răcească la 40 °C.  
În cazul laptelui UHT este suficientă încălzirea la 40 °C.

3. Adăugați în lapte 150 g de iaurt la temperatura frigiderului și amestecați.
4. Turnați amestecul în recipiente de dimensiuni mici, de exemplu, în cești sau borcane mici.
5. Acoperiți cu folie recipientele, de exemplu, cu folie pentru menținerea prospețimii alimentelor.
6. Așezați vasele pe planșeul cuptorului.
7. Reglați aparatul conform recomandărilor de reglare.
8. După preparare, lăsați iaurtul să se odihnească în frigider timp de cel puțin 12 ore.

### Recomandări de reglare pentru deserturi și compot

Aliment	Accesorii/Veselă	Nivel	Mod de încălzire → <i>Pagina 8</i>	Temperatura în °C	Durata de preparare în min.
Iaurt	Forme porționate	Baza interiorului cuptorului		35 - 40	8-9 h

## 23.7 Tipuri de preparare speciale și slte utilizări

Informații și recomandări de reglare pentru tipurile de preparare speciale și alte utilizări, de exemplu, prepararea delicată sau fierberea.

### Prepararea delicată

Preparați lent, la temperaturi reduse, bucăți de carne de primă clasă, de exemplu, porțiuni delicate de vită, vițel, porc, miel sau pasăre.

### Prepararea delicată a cărnii de pasăre sau cărnii

**Notă:** În cazul modului de preparare delicată, nu este posibilă funcționarea delicată, cu programarea unei ore de oprire.

### Recomandări de reglare pentru preparare delicată

Aliment	Accesorii/Veselă	Nivel	Durata de rumenire în minute	Mod de încălzire → <i>Pagina 8</i>	Temperatura în °C	Durata de preparare în min.
Piept de rață, în sânge, 300 g	Veselă neacoperită	2	6 - 8		90 <sup>1</sup>	45 - 60
File de porc, întreg	Veselă neacoperită	2	4 - 6		80 <sup>1</sup>	45 - 70
File de vită, 1 kg	Veselă neacoperită	2	4 - 6		80 <sup>1</sup>	90 - 120
Medalioane de vițel, grosime de 4 cm	Veselă neacoperită	2	4		80 <sup>1</sup>	30 - 50
Spată de miel, fără os, 200 g fiecare	Veselă neacoperită	2	4		80 <sup>1</sup>	30 - 45

<sup>1</sup> Preîncălziți aparatul.

### Decongelare

Cu aparatul dumneavoastră puteți decongela alimente congelate.

#### Recomandări privind decongelarea

- Decongelați cu ajutorul aparatului fructe, legume sau produse de brutărie și patiserie congelate.
- Este recomandat să decongelați în frigider carnea de pasăre, peștele și carnea.
- Pentru decongelare, scoateți alimentul congelat din ambalaj.
- Recomandările de reglare se aplică pentru alimentele congelate (-18 °C).
- Pentru decongelare, utilizați următoarele niveluri:
  - 1 grătar: nivelul 2
  - 2 grătare: nivelurile 3 + 1
- Amestecați sau întoarceți ocazional alimentele, de 1-2 ori.  
Bucățile mari trebuie întoarse de mai multe ori. Ocazional, despărțiți alimentele.  
Scoateți din interiorul cuptorului bucățile deja decongelate.

**Cerință:** Interiorul cuptorului este rece.

1. Folosiți numai carne proaspătă și în stare perfectă din punct de vedere igienic, fără oase.
2. Așezați vasul pe grătar, pe nivelul 2 al cuptorului.
3. Preîncălziți interiorul cuptorului timp de aproximativ 15 minute.
4. Pe zona de gătit, prăjiți bine carnea pe toate părțile.
5. Puneți carnea imediat în vasul preîncălzit din cuptor. Pentru a menține un climat uniform în interiorul cuptorului, mențineți închisă ușa cuptorului în timpul preparării delicate.
6. După prepararea delicată, scoateți accesoriile din interiorul cuptorului.

- Lăsați preparatele decongelate să mai stea încă 10 până la 30 de minute în interiorul aparatului deconectat, pentru ca temperatura să se uniformizeze.

### Menținerea caldă

#### Recomandări privind menținerea caldă

- Cu modul de încălzire "Încălzire în partea superioară/inferioară" mențineți la cald la temperatura de 70 °C feluri de mâncare gata preparate. Astfel preveniți formarea condensului și nu va trebui să ștergeți interiorul cuptorului.
- Pentru a evita deshidratarea alimentelor, le puteți acoperi.
- Nu mențineți calde preparatele pentru mai mult de 2 ore.
- Aveți în vedere faptul că unele feluri de mâncare continuă să se prepare în timpul menținerii calde.

## 23.8 Preparatele de verificare

Informațiile de la acest paragraf sunt destinate intituțiilor de verificare, pentru a facilita verificarea aparatului conform EN 60350-1.

### Coacerea

- Valorile de reglare sunt valabile pentru introducerea în interiorul cuptorului rece.
- Respectați recomandările pentru preîncălzire din cadrul recomandărilor de reglare. Valorile de reglare sunt valabile fără încălzire rapidă.
- Pentru coacere, folosiți mai întâi cea mai scăzută dintre temperaturile indicate.
- Produsele de brutărie și patiserie în tăvi de copt sau în forme introduse simultan nu sunt gata în același timp.
- Nivelurile în cazul coacerii pe 2 niveluri:
  - Tavă universală: nivelul 3
  - Tavă de copt: nivelul 1
- Forme pe grătar:
  - Primul grătar: nivelul 3
  - Al doilea grătar: nivelul 1
- Nivelurile în cazul coacerii pe 3 niveluri:
  - Tavă de copt, nivelul 4
  - Tavă universală: nivelul 3
  - Tavă de copt: nivelul 1
- Aluat pentru ruladă
  - Cândn coaceți pe 2 niveluri, așezați formele demontabile decalat, una deasupra celeilalte, pe grătare.

### Recomandări de reglare pentru coacere

Aliment	Accesorii/Veselă	Nivel	Mod de încălzire → <i>Pagina 8</i>	Temperatura în °C	Durata de preparare în min.
Biscuiți șprițați	Tavă de copt	3	≡	140 - 150 <sup>1</sup>	25 - 40
Biscuiți șprițați	Tavă de copt	3	⌘	140 - 150 <sup>1</sup>	25 - 40
Fursecuri, pe 2 niveluri	Tavă universală + Tavă de copt	3+1	⌘	140 - 150 <sup>1</sup>	30 - 40
Fursecuri, pe 3 niveluri	2x Tavă de copt + 1x Tavă universală	4+3+1	⌘	130 - 140 <sup>1</sup>	35 - 55
Prăjituri mici	Tavă de copt	3	≡	160 <sup>1</sup>	20 - 30
Prăjituri mici	Tavă de copt	3	⌘	150 <sup>1</sup>	25 - 35
Prăjituri mici, pe 2 niveluri	Tavă universală + Tavă de copt	3+1	⌘	150 <sup>1</sup>	25 - 35
Prăjituri mici, pe 3 niveluri	2x Tavă de copt + 1x Tavă universală	4+3+1	⌘	140 <sup>1</sup>	35 - 45
Aluat pentru ruladă	Formă demontabilă Ø 26 cm	2	≡	160 - 170 <sup>2</sup>	25 - 35
Aluat pentru ruladă	Formă demontabilă Ø 26 cm	2	⌘	160 - 170 <sup>2</sup>	30 - 40
Aluat pentru ruladă, pe 2 niveluri	Formă demontabilă Ø 26 cm	3+1	⌘	150 - 170 <sup>2</sup>	30 - 50

<sup>1</sup> Preîncălziți aparatul timp de 5 minute. Nu utilizați funcția de încălzire rapidă.

<sup>2</sup> Preîncălziți aparatul. Nu utilizați funcția de încălzire rapidă.

### Recomandări de reglare pentru prepararea pe grill

Aliment	Accesorii/Veselă	Nivel	Mod de încălzire → <i>Pagina 8</i>	Temperatura în °C	Durata de preparare în min.
Rumenirea feliilor de pâine	Grătar	4	⋈	290 <sup>1</sup>	4 - 6

<sup>1</sup> Nu preîncălziți aparatul.



## 24 Instrucțiuni de montare

Țineți cont de aceste informații atunci când montați aparatul.



### ⚠ 24.1 Indicații generale privind montarea

Țineți cont de aceste indicații înainte de a începe montarea aparatului.

- Numai o montare corectă, în conformitate cu aceste instrucțiuni de montaj, garantează o utilizare sigură. În cazul deteriorărilor provocate de montarea greșită, răspunderea îi revine montatorului.
- Nu folosiți mânerul ușii pentru transportul sau montarea aparatului.
- Verificați aparatul după despachetare. În cazul în care aparatul a fost avariat în timpul transportului, acesta nu trebuie pus în funcțiune.
- Înainte de punerea în funcțiune, îndepărtați ambalajul și foliile din plastic din interiorul cuptorului și de pe ușă.
- Respectați instrucțiunile din fișele de montare a accesoriilor.
- Mobilierul în care se efectuează încorporarea trebuie să fie rezistent la temperaturi de până la 95 °C, iar panourile frontale ale corpurilor de mobilier adiacente trebuie să reziste la temperaturi de până la 70 °C.
- Nu montați aparatul în spatele unei ușii decorative sau ușii unui corp de mobilier. Există pericolul de supraîncălzire.
- Realizați lucrările de decupaj la corpul de mobilier înainte de introducerea aparatului. Îndepărtați rumegușul. Funcționarea componentelor electrice ar putea fi afectată.
- Priza de conectare a aparatelor trebuie să se afle în zona suprafeței hașurate  sau în afara spațiului de montare.  
Corpurile de mobilier nefixate trebuie fixate pe perete cu ajutorul unui cornier  uzual, din comerț.

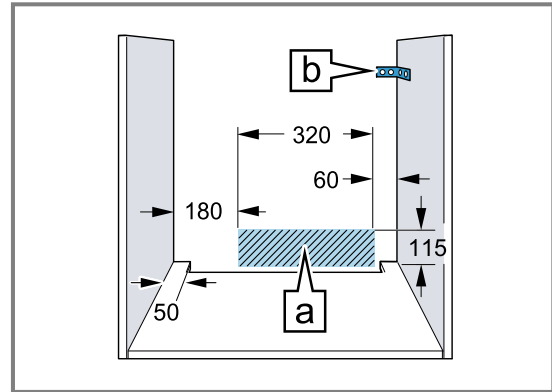

- Pentru a evita rănirea prin tăiere, purtați mănuși de protecție. Piesele care sunt accesibile în timpul montării pot avea muchii ascuțite.
- Măsurătorile din imagini în mm.

### ⚠ AVERTISMENT – Pericol: Magnetism!

Panoul de comandă și elementele de operare conțin magneți permanenți. Aceștia pot influența funcționarea implanturilor electronice, de exemplu, a stimulatoarelor cardiace sau pompelor de insulină.

- ▶ În timpul montării, purtătorii de implanturi electronice trebuie să mențină o distanță de minimum 10 cm față de panoul de comandă și elementele de comandă.

### ⚠ AVERTISMENT – Pericol de incendiu!

Utilizarea unui cablu prelungitor de alimentare electrică sau a unui adaptor neadecvat este periculoasă.

- ▶ Nu utilizați prize multiple.
- ▶ Utilizați numai cabluri prelungitoare care sunt certificate, au o secțiune minimă de 1,5 mm<sup>2</sup> și corespund normelor de siguranță națională relevante.
- ▶ Dacă cablul de alimentare electrică este prea scurt, contactați unitatea de service.
- ▶ Utilizați numai adaptoare care au fost avizate de producător.

### ATENȚIE!

Prin tragerea aparatului de mânerul ușii, acesta din urmă se poate desprinde. Mânerul ușii nu poate susține greutatea aparatului.

- ▶ Nu trageți și nu sprijiniți aparatul ținându-l de mânerul ușii.

## 24.2 Dimensiunile aparatului

Aici sunt prezentate dimensiunile aparatului.

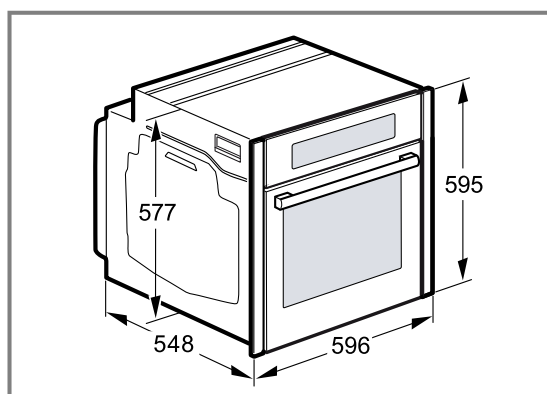

## 24.3 Montare sub un blat de lucru

În cazul montării sub un blat de lucru, țineți cont de dimensiunile de montare și de instrucțiunile de montare.

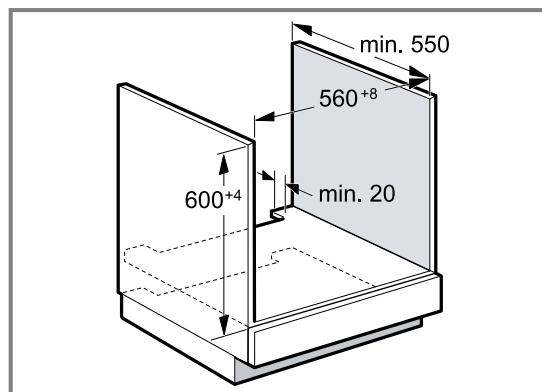

- Pentru ventilarea aparatului, placa intermediară trebuie să aibă un decupaj de ventilație.
- Blatul de lucru trebuie fixat la corpul de mobilier.
- Respectați eventualele instrucțiuni de montare disponibile.
- Respectați instrucțiunile diferite de la nivel național privind montarea plitei.

## 24.4 Montarea sub o plită

Dacă aparatul este montat sub o plită, trebuie respectate următoarele dimensiuni minime, dacă este cazul, inclusiv substructura.

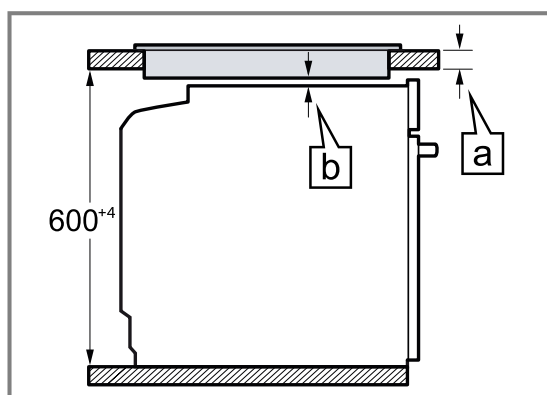

Pe baza dimensiunii minime necesare  $\boxed{b}$  se obține grosimea minimă a blatului de lucru  $\boxed{a}$ .

Tip de plită	a poziționat în mm	a coplanar în mm	b în mm
Plită cu inducție	37	38	5
Plită cu inducție pe toată suprafața	47	48	5
Plită pe gaz	27	38	5 <sup>1</sup>
Plită electrică	27	30	2

<sup>1</sup> Respectați instrucțiunile diferite de la nivel național privind montarea plitei.

## 24.5 Montarea într-un dulap înalt

În cazul montării într-un dulap înalt, țineți cont de dimensiunile de montare și de instrucțiunile de montare.

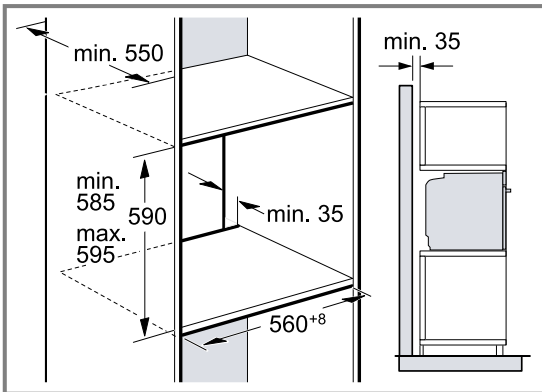

- Pentru ventilarea aparatului, bazele intermediare trebuie să prezinte un decupaj de aerisire.
- Dacă dulapul înalt integrat are, pe lângă pereții posteriori din componența sa, un alt perete posterior, acesta trebuie îndepărtat.
- Montați aparatul doar la o asemenea înălțime, încât să puteți scoate fără probleme accesoriile.

## 24.6 Montarea suprapusă a două aparate

Aparatul dumneavoastră poate fi de asemenea montat deasupra sau dedesubtul unui alt aparat. În cazul montării suprapuse, țineți cont de dimensiunile de montare și de instrucțiunile de montare.

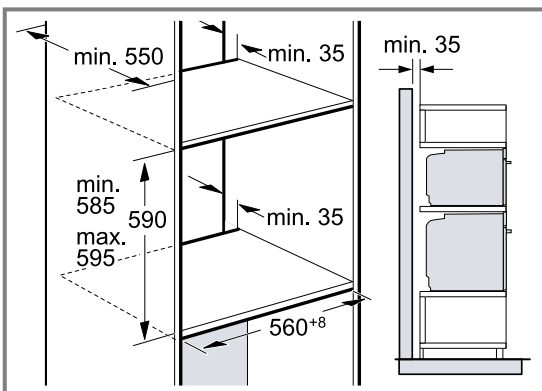

- Pentru ventilarea aparatelor, bazele intermediare trebuie să fie prevăzute cu un decupaj de ventilație.
- Pentru a asigura o ventilație suficientă a ambelor aparate, este necesar un orificiu de ventilație de minimum 200 cm<sup>2</sup> în zona soclului. Pentru aceasta, decupați plinta sau fixați un grilaj de ventilație.

- În acest caz, aveți grijă ca schimbul de aer să fie realizat conform schemei.

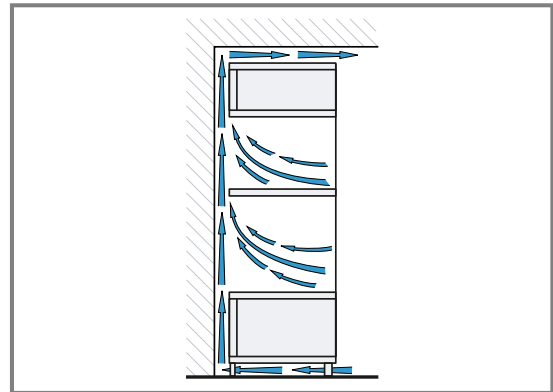

- Montați aparatele la o înălțime care să vă permită să scoateți cu ușurință accesoriile.

## 24.7 Montarea pe colț

În cazul montării pe colț, țineți cont de dimensiunile de montare și de instrucțiunile de montare.

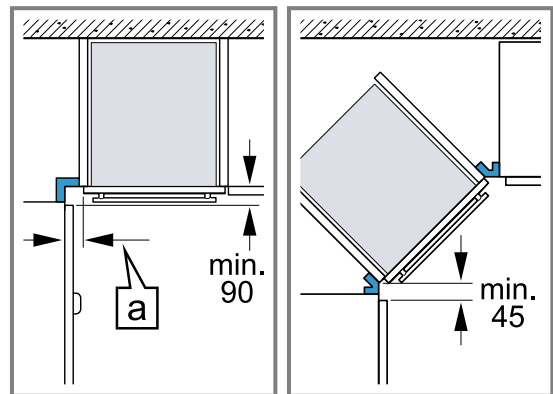

- Pentru ca ușa aparatului să poată fi deschisă, la montarea cornierului țineți cont de dimensiunea minimă. Dimensiunea **a** depinde de grosimea panoului frontal al mobilei și de mâner.

## 24.8 Conectarea electrică

Pentru a putea racorda în siguranță aparatul la rețeaua de alimentare cu energie electrică, țineți cont de aceste indicații.

- Aparatul corespunde clasei de protecție I și poate fi utilizat numai cu un racord electric cu conductor de protecție.
- Protecția trebuie să se realizeze conform indicațiilor de putere de pe plăcuța cu date tehnice și conform prescripțiilor locale.
- În timpul lucrărilor de montaj, aparatul trebuie să fie întotdeauna scos de sub tensiune.
- Aparatul poate fi conectat doar cu cablul de conectare livrat împreună cu acesta.
- Cablul de conectare trebuie să fie introdus în partea posterioară a aparatului până când se produce un zgomot de clic. La unitățile de service puteți găsi cabluri de legătură cu lungimea de 3 m.
- Cablul de racord trebuie înlocuit numai cu un cablu original. Acesta poate fi achiziționat de la unitățile de service.
- Protecția la atingere trebuie să fie asigurată prin montare.

### Racordarea electrică a aparatului cu fișă cu contact de protecție

**Notă:** Aparatul poate fi conectat doar la o priză cu contact de protecție instalată regulamentar.

- ▶ Introduceți fișa în priza cu contact de protecție. După montarea aparatului, ștecherul cablului de alimentare electrică trebuie să fie accesibil; dacă accesul liber nu este posibil, în instalația electrică permanentă trebuie să fie montat un separator de faze pentru toții polii conform condițiilor din dispozițiile de instalare.

### Racordarea electrică a aparatului fără fișă cu contact de protecție

**Notă:** Racordarea aparatului poate fi efectuată numai de către personal de specialitate autorizat. În cazul avariilor rezultate în urma unei conectări eronate, dreptul de garanție este anulat.

În instalația electrică permanentă trebuie să fie montat un separator de faze pentru toții polii conform condițiilor din dispozițiile de instalare.

1. Identificați conductorul de fază și cel neutru („de nul”) în doza de conectare. În cazul unei conectări greșite, aparatul se poate deteriora.
2. Conectați-l numai conform schemei de conectare. Pentru tensiune, consultați plăcuța cu date tehnice.
3. Conectați firele electrice ale cablului de conectare la rețea corespunzător codului de culoare:
  - verde-galben = conductor de protecție ⊕
  - albastru = conductor neutru („de nul”)
  - maro = fază (conductor extern)

## 24.9 Montarea aparatului

**Notă:** Nu fixați panoul de comandă cu ajutorul unei șurubelnițe electrice cu acumulator. În caz contrar, panourile pot suferi deteriorări.

1. Împingeți complet în interior aparatul. În acest caz, nu îndoiți, nu blocați și nu treceți cablul peste muchii ascuțiți.
2. Poziționați central aparatul.

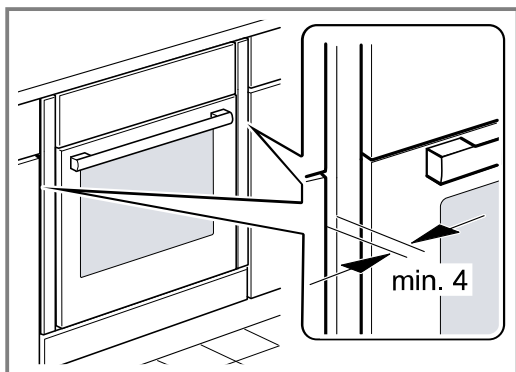

Între aparat și panourile frontale ale mobilierului adiacent este necesară o fantă de minimum 4 mm.

3. Deschideți ușa aparatului și defaceți șuruburile de la panourile din stânga și din dreapta.

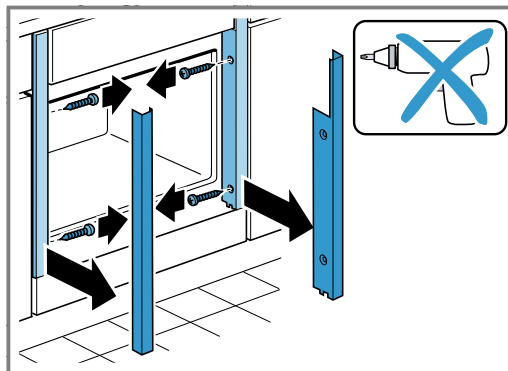

4. Închideți ușa aparatului.
5. Fixați ferm cu șuruburi aparatul.

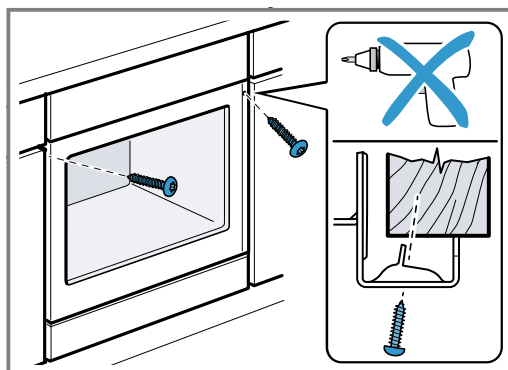

6. În cazul bucătăriilor insulare cu panouri verticale:
  - Fixați o piesă de umplere adecvată ① pentru a acoperi eventualele muchii ascuțite și pentru a asigura un montaj în condiții de siguranță.
  - Găuriți în prealabil profilele din aluminiu, pentru a realiza o îmbinare filetată ②.
  - Fixați aparatul cu un șurub adecvat ③.

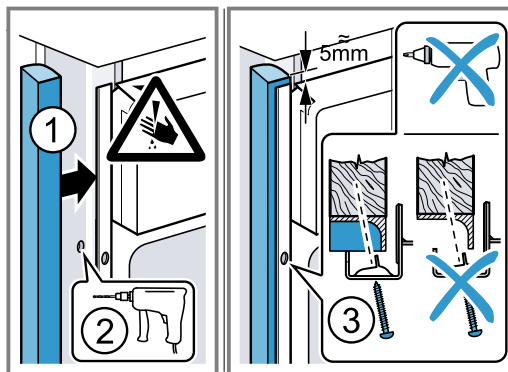

7. Aplicați panourile și fixați-le ferm cu șuruburi mai întâi în partea de sus, iar apoi în partea de jos.

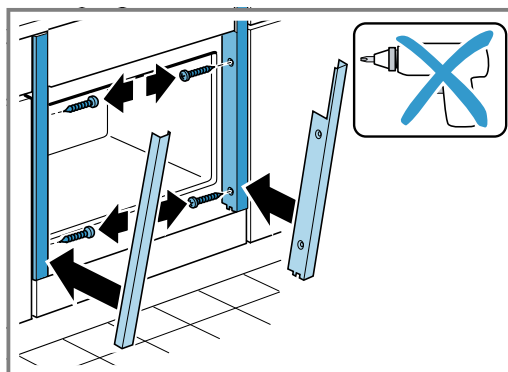

8. Dacă este necesar, adaptați fanta dintre aparat și panourile laterale, în partea stângă și în partea dreaptă, cu ajutorul șurubului superior.

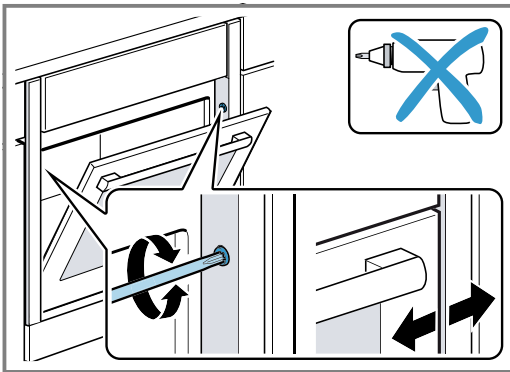

**Notă:** Nu este permis ca fanta dintre blatul de lucru și aparat să fie închisă cu șipci suplimentare.  
La pereții laterali ai dulapului de încorporare nu trebuie aplicate benzi de protecție la încălzire.

### 24.10 Demontarea aparatului

1. Deconectați aparatul de la rețeaua electrică.
2. Deschideți ușa aparatului și defaceți șuruburile de la panourile din stânga și din dreapta.
3. Desfiletați șuruburile de fixare.
4. Ridicați ușor aparatul și extrageți-l complet.







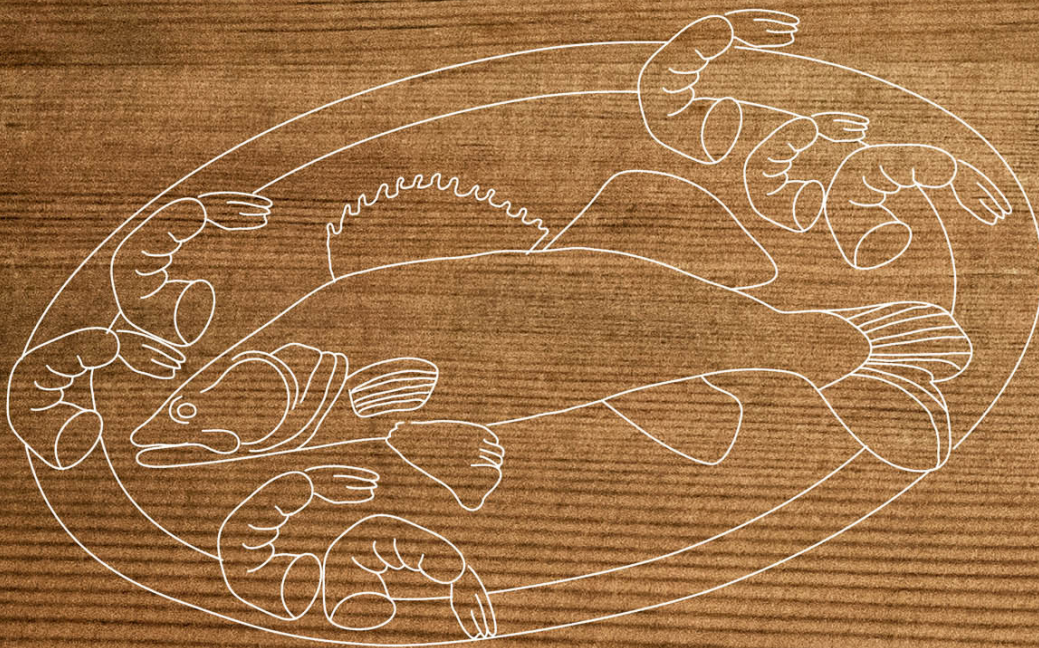

REGISTER YOUR PRODUCT  
ONLINE [NEFF-HOME.COM](http://NEFF-HOME.COM)

**BSH Hausgeräte GmbH**  
Carl-Wery-Straße 34  
81739 München, GERMANY



**9001621181**  
020914  
ro