

Kalusteisiin sijoitettava uuni

Käyttöohje ja asennusohjeet

B57CS28.0

Lisätietoja on digitaalisessa käyttöoppaassa.



Sisällysluettelo

KÄYTTÖOHJE

1	Turvallisuus.....	2
2	Esinevahinkojen välttäminen	5
3	Ympäristönsuojelu ja säästö.....	5
4	Tutustuminen	6
5	Varusteet	9
6	Ennen ensimmäistä käyttöä	11
7	Käytön perusteet.....	11
8	Aikatoiminnot	12
9	Paistolämpömittari.....	13
10	Leivonta- ja paistoavustin	15
11	Lapsilukko	16
12	Pikakuumennus	16
13	Sapatti-asetus	17
14	Perusasetukset	17
15	Home Connect	18
16	Puhdistus ja hoito	20
17	Puhdistustoiminnot	21
18	Ristikot.....	24
19	Laitteen luokku.....	25
20	Toimintahäiriöiden korjaaminen	30
21	Hävittäminen	32
22	Huoltopalvelu	32
23	Vaatimustenmukaisuusvakuutus.....	32
24	Näin onnistut	33
25	ASENNUSOHJE.....	38
25.1	Yleiset asennusohjeet	38

1 Turvallisuus

Noudata seuraavia turvallisuusohjeita.

1.1 Yleisiä ohjeita

- Lue tämä ohje huolellisesti.
- Säilytä ohjeet ja tuotetiedot myöhempää käyttötarvetta tai mahdollista uutta omistajaa varten.
- Jos laitteessa on kuljetusvaurioita, älä kytke laitetta käyttöön.

1.2 Määräyksenmukainen käyttö

Tämä laite on tarkoitettu ainoastaan kalusteeseen asennettavaksi. Noudata asennusohjeita.

Ilman pistoketta olevien laitteiden liittäminen on sallittua vain alan ammattilaisille. Takuu ei kata virheellisestä liitännästä johtuvia vaurioita.

Käytä laitetta vain:

- ruokien ja juomien valmistukseen.
- yksityisissä kotitalouksissa ja kodinomaisen ympäristön suljetuissa tiloissa.
- enintään 4000 m korkeudella merenpinnasta.

1.3 Käyttäjien rajoitukset

Kahdeksanvuotiaat ja sitä vanhemmat lapset ja sellaiset henkilöt, joilla on alentunut fyysinen, aistillinen tai henkinen toimintakyky tai joilta puuttuu kokemusta ja/tai tietoa laitteen käytöstä, saavat käyttää laitetta vain valvonnan alaisena tai kun heille on neuvottu, miten laitetta käytetään turvallisesti ja he ovat ymmärtäneet laitteesta aiheutuvat vaarat. Lapset eivät saa leikkiä laitteella.

Lapset eivät saa puhdistaa tai huoltaa laitetta, paitsi jos he ovat vähintään 15-vuotiaita ja aikuinen valvoo toimenpiteitä.

Pidä alle kahdeksanvuotiaat lapset poissa laitteen ja liitäntäjohton läheltä.

1.4 Turvallinen käyttö

Laita varuste aina oikein päin uunitilaan.

→ "Varusteet", Sivu 9

⚠ VAROITUS – Tulipalovaara!

Uunitilassa säilytettävät, palavat esineet voivat syttyä palamaan.

- ▶ Älä säilytä palavia esineitä uunitilassa.
- ▶ Jos laitteesta tulee savua, laite on kytkettävä pois päältä tai irrotettava verkkopistoke. Laitteen luukku on pidettävä kiinni mahdollisten liekkien tukahduttamiseksi.

Irralliset ruoantähteet, rasva ja paistolieri voivat syttyä palamaan.

- ▶ Poista ennen käyttöä karkea lika uunitilasta, lämmityselementeistä ja varusteista.

Laitteen luukku avattaessa muodostuu ilmavirta. Leivinpaperi voi koskettaa kuumennuselementtejä ja syttyä palamaan.

- ▶ Älä laita irrallista leivinpaperia varusteen päälle esilämmityksen ja kypsennyksen aikana.
- ▶ Leikkaa leivinpaperi sopivan kokoiseksi ja laita leivinpaperin päälle painoksi astia tai uunivuoka.

⚠ VAROITUS – Palovammavaara!

Laitte ja laitteen osat, joita pääsee koskettamaan, kuumenevat käytön aikana.

- ▶ Varo koskettamasta lämmityselementtejä.
- ▶ Pidä alle 8-vuotiaat lapset poissa laitteen lähetyviltä.

Varusteet ja astiat kuumenevat hyvin kuumiksi.

- ▶ Käytä aina patalappuja, kun otat kuumat varusteet tai astiat uunista.

Alkoholihöyryt voivat syttyä kuumassa uunissa. Laitteen luukku voi pongahtaa auki.

Laitteesta voi tulla ulos kuumaa höyryä ja liekkejä.

- ▶ Käytä ruokiin väkeviä alkoholijuomia vain pieniä määriä.
- ▶ Älä kuumenna alkoholijuomia (≥ 15 % vol.) laimentamattomina (esimerkiksi ruokien valeluun).
- ▶ Avaa laitteen luukku varovasti.

Teleskooppikannattimet kuumenevat laitteen käytön aikana.

- ▶ Anna kuumien teleskooppikannattimien jäähtyä ennen kuin kosketat niitä.
- ▶ Koske teleskooppikannattimiin vain patalapuilla.

⚠ VAROITUS – Palamisvaara!

Käden ulottuvilla olevat osat kuumenevat käytössä.

- ▶ Älä kosketa kuumia osia.
- ▶ Pidä lapset poissa laitteen läheltä. Laitteesta voi tulla kuumaa höyryä, kun avaat laitteen luukun. Höyry ei ole lämpötilasta riippuen näkyvää.
- ▶ Avaa laitteen luukku varovasti.
- ▶ Pidä lapset poissa laitteen läheltä. Kuumassa uunitilassa oleva vesi voi höyrystyä kuumaksi höyryksi.
- ▶ Älä kaada koskaan vettä kuumaan uuniin.

⚠ VAROITUS – Loukkaantumisvaara!

Laitteen luukun naarmuuntunut lasi voi särkyä.

- ▶ Älä käytä uuninluukun lasin puhdistukseen voimakkaita, hankaavia puhdistusaineita tai terävää metallikaavinta, koska ne voivat naarmuttaa pintaa.

Laitte ja laitteen osat, joita pääsee koskettamaan, voivat olla teräväreunaisia.

- ▶ Ole varovainen, kun käsittelet ja puhdistat laitetta.
- ▶ Jos mahdollista, käytä suojakäsineitä. Laitteen luukun saranat liikkuvat, kun luukku avataan ja suljetaan, ja ne voivat takerrella.
- ▶ Älä tartu saranoiden alueelle. Laitteen luukun sisäpuolella olevat rakenneosat voivat olla teräväreunaiset.
- ▶ Käytä suojakäsineitä.

⚠ VAROITUS – Sähköiskun vaara!

Epäasianmukaiset korjaukset ovat vaarallisia.

- ▶ Laitteen korjaustöitä saavat tehdä vain alan ammattilaiset.
- ▶ Laitteen korjaukseen saa käyttää vain alkuperäisiä varaosia.
- ▶ Jos laitteen verkkojohto vaurioituu, sen saa vaihtaa ainoastaan alan ammattihenkilöstö. Verkkojohdon viallinen eristys on vaarallinen.
- ▶ Varmista, että verkkojohto ei koske laitteen kuumiin osiin tai lämmönlähteisiin.
- ▶ Varmista, että verkkojohto ei koske teräviin ulokkeisiin tai reunoihin.
- ▶ Verkkojohtoa ei saa taittaa, jättää puristuksiin eikä muuttaa.

Laitteeseen pääsevä kosteus voi aiheuttaa sähköiskun.

- ▶ Älä käytä laitteen puhdistukseen höyry- tai painepesuria.
- Viallinen laite tai verkkojohto on vaarallinen.
- ▶ Älä käytä viallista laitetta.

- ▶ Älä vedä verkkojohdosta, kun irrotat laitteen sähköverkosta. Vedä aina verkkojohdon pistokkeesta.
- ▶ Jos laite tai verkkojohto on rikki, irrota heti verkkojohdon pistoke tai kytke sulake sulakerasiassa pois päältä.
- ▶ Soita huoltopalveluun. → *Sivu 32*

⚠ VAROITUS – Vaara: Magnetismi!

Ohjauspaneelissa tai valitsimissa on kestopagneetteja. Ne voivat vaikuttaa elektronisiin implantteihin, esimerkiksi sydämentahdistimiin tai insuliinipumppuihin.

- ▶ Henkilöiden, joilla on elektronisia implantteja, on pysyteltävä vähintään 10 cm etäisyydellä laitteesta.

⚠ VAROITUS – Tukehtumisvaara!

Lapset saattavat leikkiessään esim. vetää pakkausmateriaaleja päähänsä tai kääriytyä niihin ja tukehtua.

- ▶ Pidä pakkausmateriaali poissa lasten ulottuvilta.
- ▶ Älä anna lasten leikkiä pakkausmateriaalilla.

Lapset voivat vetää henkeen tai niellä pieniä osia ja tukehtua niihin.

- ▶ Pidä pienet osat poissa lasten ulottuvilta.
- ▶ Älä anna lasten leikkiä pienillä osilla.

1.5 Halogeenilamppu

⚠ VAROITUS – Palovammavaara!

Uunilamput kuumenevat hyvin kuumiksi. Lamput voivat aiheuttaa palovamman myös jonkin aikaa pois päältä kytkemisen jälkeen.

- ▶ Älä kosketa lasisuojusta.
- ▶ Vältä ihokontaktia puhdistuksen yhteydessä.

⚠ VAROITUS – Sähköiskun vaara!

Lamppua vaihdettaessa on lampunkannan liittimissä jännite.

- ▶ Varmista ennen lampun vaihtoa, että laite on kytketty pois päältä, jotta vältät mahdollisen sähköiskun.
- ▶ Irrota lisäksi verkkopistoke tai kytke sulake sulakerasiassa pois päältä.

1.6 Paistolämpömittari

⚠ VAROITUS – Sähköiskun vaara!

Vääränlainen paistolämpömittari voi vaurioittaa eristettä.

- ▶ Käytä vain tähän laitteeseen tarkoitettua paistolämpömittaria.

1.7 Puhdistustoiminto

⚠ VAROITUS – Tulipalovaara!

Irralliset ruoantähteet, rasva ja paistoliemi voivat syttyä puhdistustoiminnan aikana palamaan.

- ▶ Poista karkea lika uunitilasta ja varusteista aina ennen kuin käynnistät puhdistustoiminnan.

Laitteen ulkopinta kuumenee puhdistustoiminnan aikana hyvin kuumaksi.

- ▶ Älä ripusta palavia esineitä, esim. keittiöpyyhkeitä luukun kahvaan.
- ▶ Pidä laitteen etupuoli vapaana.
- ▶ Pidä lapset poissa laitteen läheltä.

Jos luukun tiiviste on vaurioitunut, luukun alueelta purkautuu korkea kuumuus.

- ▶ Älä hankaa tai irrota tiivistettä.
- ▶ Älä käytä laitetta, jos tiiviste on vaurioitunut tai tiiviste puuttuu.

⚠ VAROITUS – Vakava terveysriski!

Laite kuumenee puhdistustoiminnan aikana hyvin kuumaksi. Korkea kuumuus vaurioittaa peltien ja vuokien tarttumaton pinnoitetta ja siitä muodostuu myrkyllisiä kaasuja.

- ▶ Älä puhdista tarttumattomalla pinnoitteella varustettuja peltejä ja vuokia puhdistustoiminnan mukana.
- ▶ Puhdista puhdistustoiminnan mukana vain emaloituja varusteita.

⚠ VAROITUS – Terveysriski!

Puhdistustoiminto kuumentaa uunitilan hyvin kuumaksi, jolloin paistamisesta, grillauksesta ja leivonnasta jääneet jäämät poltetaan. Tällöin vapautuu höyryjä, jotka voivat ärsyttää limakalvoja.

- ▶ Tuuleta keittiötä perusteellisesti puhdistustoiminnan kuluessa.
- ▶ Älä oleskele huoneessa pitkää aikaa.
- ▶ Pidä lapset ja lemmikkieläimet poissa laitteen läheltä.

⚠ VAROITUS – Palovammavaara!

Uunitila kuumenee puhdistustoiminnan aikana hyvin kuumaksi.

- ▶ Älä avaa laitteen luukkuja.
- ▶ Anna laitteen jäähtyä.
- ▶ Pidä lapset poissa laitteen läheltä.

⚠ Laitteen ulkopinta kuumenee puhdistustoiminnan aikana hyvin kuumaksi.

- ▶ Älä kosketa laitteen luukkuja.
- ▶ Anna laitteen jäähtyä.
- ▶ Pidä lapset poissa laitteen läheltä.

2 Esinevahinkojen välttäminen

2.1 Yleistä

HUOMIO!

Alkoholihöyryt voivat syttyä kuumassa uunissa ja vaurioittaa laitetta pysyvästi. Leimahdus voi saada laitteen luukun pongahtamaan auki ja mahdollisesti irtoamaan. Luukun lasit voivat murtua ja särkyä sirpaleiksi. Uunitila voi muodostuvan alipaineen takia muuttaa voimakkaasti muotoaan sisäänpäin.

- ▶ Älä kuumenna alkoholijuomia (≥ 15 % vol.) laimentamattomina (esimerkiksi ruokien valeluun).
- Uunitilan pohjalla oleva vesi aiheuttaa emalivaurioita, kun slaitetta käytetään lämpötiloissa yli 120 °C.
- ▶ Älä käynnistä toimintoa, kun uunitilan pohjalla on vettä.
- ▶ Pyyhi vesi uunitilan pohjalta ennen kuin käytät laitetta.

Uunitilan pohjalla olevat esineet aiheuttavat yli 50 °C lämpötilassa ylikuumenemisen. Leipomis- ja paistoajat eivät enää pidä paikkaansa ja emali vaurioituu.

- ▶ Älä aseta uunitilan pohjalle varusteita, leivinpaperia tai minkään tyyppistä foliota.
- ▶ Aseta astia uunitilan pohjalle vain, kun lämpötila on asetettu alle arvon 50 °C.

Kuumassa uunitilassa oleva vesi höyrystyy.

Lämmönvaihtelu voi aiheuttaa vaurioita.

- ▶ Älä kaada koskaan vettä kuumaan uuniin.
- ▶ Älä laita uunitilan pohjalle astiaa, jossa on vettä.

Uunitilassa pitkän aikaa oleva kosteus aiheuttaa korroosiota.

- ▶ Anna uunitilan kuivua käytön jälkeen.
- ▶ Älä säilytä kosteita elintarvikkeita pitkään suljetussa uunissa.
- ▶ Älä varastoi ruokia uunitilassa.

Jäähdyttäminen laitteen luukku avattuna vaurioittaa ajan mittaan viereisiä kalusteita.

- ▶ Kun olet käyttänyt laitetta korkeassa lämpötilassa, anna uunitilan jäähtyä luukku suljettuna.
- ▶ Älä laita mitään laitteen luukun väliin.
- ▶ Anna uunitilan kuivua avoimena vain, kun käytössä on muodostunut runsaasti kosteutta.

Pelliltä valuva hedelmämehu aiheuttaa tahroja, joita ei saa poistettua.

- ▶ Älä täytä leivinpeltiä liian täyteen, kun kypsennät hyvin mehukasta hedelmäpiirakkaa.

- ▶ Jos mahdollista, käytä syvempää uunipannua.

Lämpimään uuniin käytetty uuninpuhdistusaine vaurioittaa emalia.

- ▶ Älä käytä uuninpuhdistusainetta lämpimään uuniin.
- ▶ Poista jäämät uunitilasta ja laitteen luukusta huolellisesti ennen seuraavaa kuumennusta.

Jos tiiviste on hyvin likainen, laitteen luukku ei sulkeudu käytössä enää kunnolla. Viereiset kalusteet voivat vaurioitua.

- ▶ Pidä tiiviste puhtaana.
- ▶ Älä käytä laitetta, jos tiiviste on vaurioitunut tai tiiviste puuttuu.

Laitteen luukun käyttäminen istuimena ja säilytystilana voi vaurioittaa laitteen luukkuja.

- ▶ Älä nojaa tai istuudu laitteen avoimen luukun päälle tai riipu luukusta tai ota siitä tukea.
- ▶ Älä aseta astioita tai varusteita laitteen luukun päälle.

Laitteen tyyppistä riippuen voi varuste naarmuttaa luukun lasia, kun laitteen luukku suljetaan.

- ▶ Työnnä varuste uunitilaan aina vasteseeseen saakka.

3 Ympäristönsuojelu ja säästö

3.1 Pakkausmateriaalin hävittäminen

Pakkausmateriaalit ovat ympäristöystävällisiä ja kierrätyskelpoisia.

- ▶ Hävitä yksittäiset osat lajiteltuina.

3.2 Energiansäästö

Laitteesi kuluttaa vähemmän sähköä, kun noudatat näitä ohjeita.

Esilämmitä laitetta vain, kun reseptissä tai suositusasetuksissa kehoitetaan niin tekemään.

- Jos et esilämmitä laitetta, säästät energiaa jopa 20 %.

Käytä tummia, mustaksi maalattuja tai emaloituja kakkuvuokia.

- Tällaiset kakkuvuoat ottavat lämpöä vastaan erityisen hyvin.

Avaa laitteen luukku käytön aikana mahdollisimman harvoin.

- Lämpö säilyy uunitilassa eikä laitteen tarvitse lämmitä lisää.

Paista useita ruokia suoraan peräjälkeen tai rinnakkain.

- Uunitila on ensimmäisen paistamisen jälkeen lämmin. Se lyhentää seuraavien kakkujen paistoaikaa.

Jos kypsennysaika on pitkä, kytke laite 10 minuuttia ennen kypsennysajan päättymistä pois päältä.

- Jälkilämpö riittää ruoan kypsentämiseen valmiiksi.

Poista uunitilasta varusteet, joita ei tarvita.

- Tarpeettomia varusteosia ei tarvitse kuumentaa.

Anna pakastettujen ruokien sulaa ennen valmistamista.

- Ruokien sulatukseen tarvittava energia säästyy.

Huomautus:

Laite kuluttaa:

- verkkovalmiustilassa enint. 2 W
- valmiustilassa ilman verkkoa näyttö päälle kytkettynä enint. 1 W
- valmiustilassa ilman verkkoa näyttö pois päältä kytkettynä enint. 0,5 W

4 Tutustuminen

4.1 Ohjauspaneeli

Käyttöpaneelin avulla asetetaan laitteen toiminnot ja nähdään tiedot sen käyttötilasta.

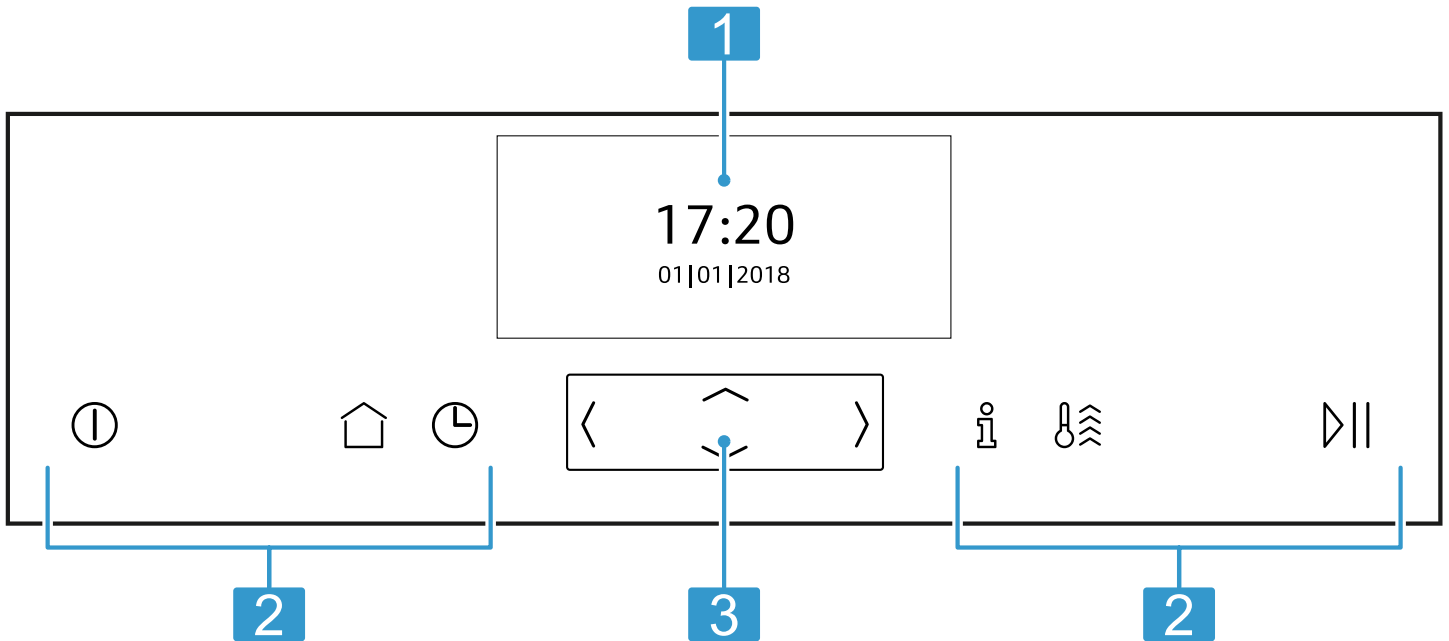

1 Näyttö

2 Valitsimet

3 Valitsin

4.2 Valitsimet

Valitsimet ovat kosketusherkkiä pintoja. Valitse toiminto koskettamalla kyseistä kenttää.

Symboli	Nimi	Käyttö
ⓘ	päälle/pois	Laitteen kytkeminen päälle tai pois päältä
🏠	Päävalikko	Käyttötapojen ja asetusten valinta
🕒	Aikatoiminnot/ lapsilukko	<ul style="list-style-type: none"> "Hälyttimen", "toiminta-ajan" tai ajastinkäytön "Valmis klo" säätäminen "Lapsilukon" aktivointi tai deaktivointi
👤	Info	<ul style="list-style-type: none"> Lisätietojen haku näyttöön Tämänhetkisen lämpötilan näyttö
🔥	Pikakuumennus	<ul style="list-style-type: none"> "Pikakuumennuksen" aktivointi tai deaktivointi "PowerBoost"-toiminnon aktivointi tai deaktivointi
▶	Start/Stopp	Toiminnon käynnistäminen tai pysäyttäminen

4.3 Valitsin

Valitsimen avulla säädetään laitteen kaikkia toimintoja. Voit muuttaa kirkkaampia asetusarvoja.

Voit selata asetusarvot myös nopeasti läpi pitämällä valitsin painettuna. Kun vapautat valitsimen, nopea selailu päättyy.

Valitsin	Nimi	Käyttö
<	Vasemmalle	Siirtyminen näytössä vasemmalle
>	Oikealle	Siirtyminen näytössä oikealle





Valitsin	Nimi	Käyttö
⤴	Yläspäin	Siirtyminen näytössä ylöspäin
⤵	Alaspäin	Siirtyminen näytössä alaspäin

4.4 Näyttö

Näytössä näet voimassa olevat asetusarvot, valintamahdollisuudet ja ohjetekstit.

Symbolit







Näyttöön voi ilmestyä erilaisia symboleja.

Symboli	Nimi	Käyttö
	Home Connect	<ul style="list-style-type: none"> Kotiverkko ja Home Connect -palvelin yhdistetty Viivojen lukumäärä näyttää kotiverkon signaalin voimakkuuden → "Home Connect ", Sivu 18
	Kotiverkko	Kotiverkkoa ei yhdistetty → "Home Connect ", Sivu 18
	Home Connect -palvelin	Home Connect -palvelinta ei yhdistetty → "Home Connect ", Sivu 18
	Etäkäynnistys	Etäkäynnistys aktivoitu → "Home Connect ", Sivu 18
	Etädiagnoosi	Etädiagnoosi aktivoitu → "Home Connect ", Sivu 18

4.5 Päävalikko

Päävalikosta löydät yhteenvedon laitteen toiminnoista.



Avaa päävalikko painamalla valitsinta .











Toiminto	Nimi	Käyttö
	Uunitoiminnot	Halutun uunitoiminnon ja lämpötilan valinta ruoalle
	Leivonta- ja paistoavustin	Säättösuositukset leivontaan ja paistamiseen
	MyProfile	Laitteen yksilölliset asetukset
	Home Connect	Uunin yhdistäminen mobiililaitteeseen ja uunin kaukokäyttö. → "Home Connect ", Sivu 18
	EasyClean	Kevyesti likaantuneen uunitilan puhdistus
	Pyrolyttinen itsepuhdistus	Uunitilan puhdistus

4.6 Uunitoiminnot

Tästä löydät yhteenvedon uunitoiminnoista. Saat suosituksia uunitoimintojen käytöstä.

Lämpötiloissa yli 275 °C laite laskee lämpötilan n. 40 minuutin kuluttua lämpötilaan n. 275 °C.

Symboli	Uunitoiminto	Lämpötila	Käyttö
	CircoTherm-kiertoilma	40 - 200 °C	Leivonta tai paistaminen yhdellä tai useammalla tasolla. Puhallin jakaa takaseinällä olevan rengaslämmityselementin lämmön tasaisesti uunitilaan.
	Ylä-/alalämpö	50 - 275 °C	Perinteinen leipominen tai paistaminen yhdellä tasolla. Uunitoiminto sopii erityisesti kakuille, joissa on mehukas täyte. Lämpö tulee tasaisesti ylhäältä ja alhaalta.
	Thermo-grillaus	50 - 250 °C	Lintujen, kokonaisten kalojen tai suurempien lihanpalojen paistaminen. Grillivastus ja puhallin kytkeytyvät vuorotellen päälle ja pois päältä. Puhallin kierrättää kuumaa ilmaa ruokien ympärille.

Symboli	Uunitoiminto	Lämpötila	Käyttö
	Pizzateho	50 - 275 °C	Pizzan tai sellaisten ruokien valmistaminen, joihin tarvitaan runsaasti lämpöä alapuolelta. Alempi lämmityselementti ja takaseinällä oleva rengaslämmityselementti kuumenevat.
	Leivänpaistoteho	180 - 240 °C	Korkeaa lämpötilaa vaativien leivän, sämpylöiden ja leivonnaisten paistamiseen.
	Grilli suuri pinta	50 - 290 °C	Matalien grillituotteiden kuten pihvien, makkaroiden tai paahtoleivän grillaamiseen ja gratinointiin. Koko grillivastuksen alla oleva pinta kuumenee.
	Grilli pieni pinta	50 - 290 °C	Pienten pihvi-, makkara- tai paahtoleipämäärien grillaamiseen ja gratinointiin. Grillivastuksen alla oleva keskiosa kuumenee.
	Alalämpö	30 - 250 °C	Vesihauteessa kypsentämiseen ja jälkikypsentämiseen. Lämpö tulee alhaalta.
	Hidas kypsennys	70 - 120 °C	Ruskistettujen, mureiden lihanpalojen hellävaraiseen ja hitaaseen kypsennykseen avoimessa astiassa. Lämpötila on matala, ja lämpö tulee tasaisesti ylhäältä ja alhaalta.
	Kohotusteho	35 - 55 °C	Taikinoiden nostatukseen ja jogurtin valmistukseen. Taikina kohoaa nopeammin kuin huoneenlämmössä. Taikinan pinta ei kuivu.
	Sulatusteho	30 - 60 °C	Pakastettujen ruokien hellävaraiseen sulatukseen.
	Ylä-/alalämpö Eco	50 - 275 °C	Valittujen ruokien hellävaraiseen kypsennykseen. Lämpö tulee ylhäältä ja alhaalta. Uunitoiminto on tehokkaimmillaan välillä 150-250 °C. Tätä uunitoimintoa käytetään energiankulutuksen määrittämiseen perinteisellä käytötavalla kypsennettäessä.
	CircoTherm Eco	40 - 200 °C	Valittujen ruokien hellävaraiseen kypsennykseen yhdellä tasolla ilman esilämmitystä. Puhallin jakaa takaseinällä olevan rengaslämmityselementin lämmön uunitilaan. Uunitoiminto on tehokkaimmillaan välillä 125-200 °C. Tätä uunitoimintoa käytetään energiankulutuksen määrittämiseen kiertoilmakäytössä ja energiatehokkuusluokan määrittämiseen.

4.7 Uunitila

Uunitilaan liittyvät toiminnot helpottavat laitteen käyttöä.

Ristikot

Uunitilassa oleville ristikoidille voit asettaa varusteet eri korkeuksille.

→ "Varusteet", Sivu 9

Laitteessa on 4 kannatinkorkeutta. Kannatinkorkeudet lasketaan alhaalta ylöspäin.

Voit ottaa ristikot esimerkiksi puhdistusta varten pois paikoiltaan.

→ "Ristikot", Sivu 24

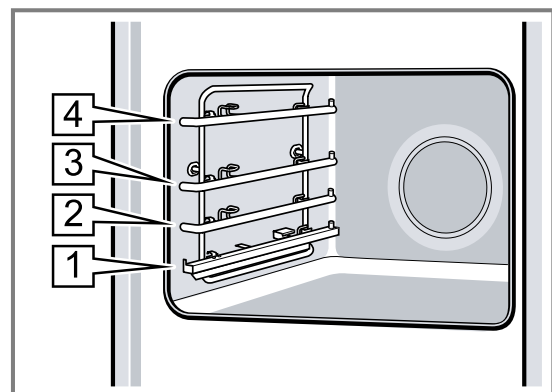

Valaistus

Yksi tai useampi uunilamppu valaisee uunitilan. Kun avaat laitteen luukun, uunitilan valo syttyy. Jos laitteen luukku on auki yli 15 minuuttia, valo sammuu. Kun toiminto käynnistyy, uunitilan valo syttyy useimmissa käytötavoissa. Kun toiminto päättyy, uunitilan valo sammuu.

Jäähdytyspuhallin

Jäähdytyspuhallin kytkeytyy laitteen lämpötilan mukaan päälle ja pois päältä. Lämmin ilma poistuu luukun kautta.

HUOMIO!

Älä peitä laitteen luukun yläpuolella olevia tuuletusaukkoja. Laite ylikuumenee.

- Pidä tuuletusaukot vapaina.

Jäähdytyspuhallin käy tietyn aikaa vielä käytön jälkeen, jotta laite jäähtyy nopeammin.

Laitteen luukku

Jos avaat laitteen luukun käynnissä olevan toiminnon aikana, toiminto pysähtyy. Kun suljet laitteen luukun, toiminto jatkuu automaattisesti.

5 Varusteet

Käytä alkuperäisiä varusteita. Ne on suunniteltu laitettasi varten.

Huomautus: Varusteet voivat kuumentuessaan muuttaa muotoaan. Muodonmuutoksella ei ole vaikutusta toimintaan. Kun varuste jäähtyy, muoto palaa entiselleen.

Laitteen mukana toimitetut varusteet voivat vaihdella laitemallista riippuen.

Lisätarvikkeet

Ritilä

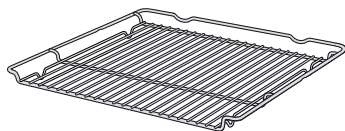

Käyttö

- Kakkuvuoat
- Uunivuoat
- Astia
- Liha, esim. paistit tai grillipalat
- Pakasteruoat

Uunipannu

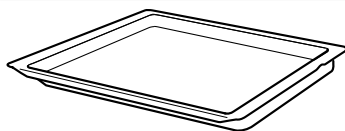

- Mehukkaat kakut
- Leivonnaiset
- Leipä
- Suurikokoiset paistit
- Pakasteruoat
- Tippuvien nesteiden talteenotto, esim. rasva ritilällä grillattaessa.

Leivinpelti

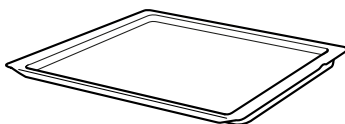

- Piirakat pellillä
- Pienet leivonnaiset

Paistolämpömittari

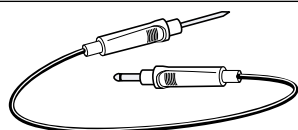

Täsmällinen paistaminen tai kypsennys.
→ "Paistolämpömittari", Sivu 13

Varustekannattimet

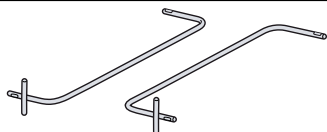

Varusteen puhdistus puhdistustoiminnon mukana, esim. uunipannu.

5.1 Lukitustoiminto

Lukitustoiminto estää varusteen kallistumisen, kun se vedetään ulos.

Voit vetää varusteen suunnilleen puoliksi ulos, kunnes se lukittuu paikalleen. Kallistuksenesto toimii vain, kun työnnät varusteen uuniin oikein.

2. Työnnä varuste kannatinkorkeuden molempien ohjaintankojen väliin.

5.2 Varusteen työntäminen uuniin

Työnnä varuste aina oikein päin uuniin. Vain siten varuste voidaan vetää suunnilleen puoliksi ulos ilman, että se kallistuu.

1. Käännä varustetta siten, että ura [a] on takana ja osoittaa alaspäin.

Ritilä Työnnä ritilä uuniin avoin sivu laitteen luokkuun päin ja taivutettu puoli ~ alaspäin.

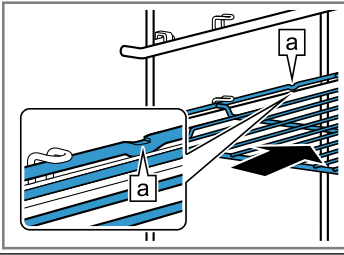

Pelti esim. uunipannu tai leivinpelti Työnnä leivinpelti uuniin viiste [b] laitteen luokkuun kohti.

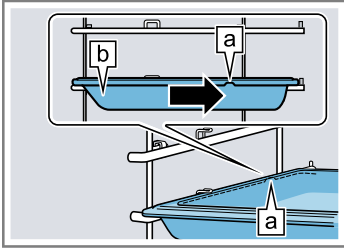

3. Kun haluat asettaa varusteen kannatinkorkeudelle, jossa on kiskot, vedä kiskot ulos.

Ritilä tai pelti Aseta varuste paikalleen siten, että varusteen reuna on kannatinkiskolla kielekkeen [a] takana.

Huomautus: Kannatinkiskot lukittuvat paikoilleen, kun ne on vedetty kokonaan ulos. Työnnä kannatinkiskot kevyesti painamalla takaisin uunitilaan.

4. Kun haluat asettaa varusteen kannatinkorkeudelle, jossa on kiskot, vedä kiskot ulos.

Ritilä tai pelti Aseta varuste paikalleen siten, että varuste on kannatinkiskolla kielekkeen [a] takana.

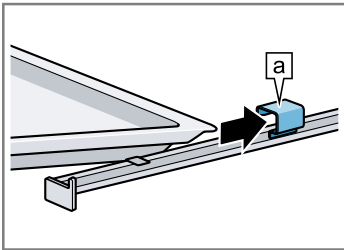

5. Työnnä varuste kokonaan uuniin siten, että se ei kosketa laitteen luokkuun.

Huomautus: Poista uunitilasta varusteet, joita et tarvitse käytön aikana.

Varusteiden yhdistäminen

Voit ottaa tippuvan nesteen talteen yhdistämällä ritilän uunipannun kanssa.

1. Aseta ritilä uunipannulle siten, että molemmat välituet [a] ovat takana uunipannun reunan päällä.
2. Työnnä uunipannu kannatinkorkeuden molempien ohjaintankoja väliin. Ritilä on tällöin ylempällä ohjaintangolla.

Ritilä uunipannulla a

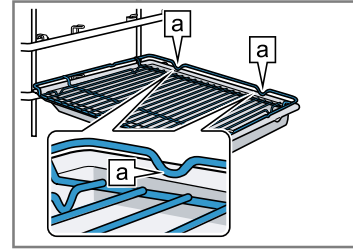

5.3 Varusteen poistaminen uunitilasta

1. Vedä teleskooppikannattimella oleva varuste voidaan ulos vasteeseen [a].

Ritilä tai pelti

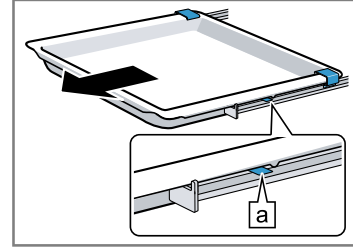

2. Tartu varusteeseen molemmilta sivuilta kohdasta [a] ja ota pois paikaltaan.

Ritilä tai pelti

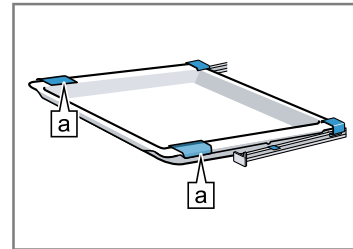

5.4 Lisävarusteet

Lisävarusteita voit ostaa huoltopalvelusta, alan liikkeistä tai Internetin kautta.

Esitteistämme tai Internetistä löydät runsaan valikoiman tähän laitteeseen tarjolla olevia varusteita:

www.neff-international.com

Varusteet ovat laitekohtaisia. Ilmoita ostaessasi aina laitteesi tarkka mallinumero (E-Nr.).

Tiedot laitteeseesi sopivista varusteista löydät verkkokaupasta tai huoltopalvelusta.

6 Ennen ensimmäistä käyttöä

Tee asetukset ensikäyttöönottoa varten. Puhdista laite ja varusteet.

6.1 Ensimmäinen käyttöönotto

Sähköliittännän tai pidemmän sähkökatkon jälkeen näyttöön ilmestyvät laitteen ensimmäistä käyttöönottoa koskevat asetukset.

Huomautukset

- Voit muuttaa asetuksia perusasetuksissa milloin tahansa.
→ *"Perusasetukset"*, Sivu 17
- Voit tehdä asetukset myös Home Connect -sovelluksella. Kun laite on yhdistetty, noudata sovelluksessa olevia ohjeita.

Kielen valinta

1. Liitä laite sähköverkkoon.
- ✓ Muutaman sekunnin kuluttua näyttöön ilmestyy ensimmäinen asetus.
2. Siirry alimmalle riville valitsemalla ∨.
3. Valitse kieli valitsemalla < tai >.
4. Palaa ylimmälle riville valitsemalla ^.
5. Valitse seuraava asetus valitsemalla >.

Kellonajan asettaminen

1. Siirry alimmalle riville valitsemalla ∨.
2. Valitse tunti valitsemalla < tai >.
3. Siirry seuraavalle riville valitsemalla ∨.
4. Valitse minuutti valitsemalla < tai >.
5. Palaa ylimmälle riville valitsemalla ^.
6. Valitse seuraava asetus valitsemalla >.

Päiväyksen asettaminen

1. Siirry seuraavalle riville valitsemalla ∨.
2. Valitse päivä valitsemalla < tai >.
3. Siirry seuraavalle riville valitsemalla ∨.
4. Valitse kuukausi valitsemalla < tai >.
5. Siirry seuraavalle riville valitsemalla ∨.

6. Valitse vuosi valitsemalla < tai >.
7. Paina niin monta kertaa ^, kunnes näyttöön ilmestyy "Päiväys".
8. Ota asetukset käyttöön valitsemalla >.
9. Avaa ja sulje laitteen luukku yhden kerran.
- ✓ Laite suorittaa itsetarkastuksen ja on sen jälkeen toimintakunnossa.
- ✓ Ensimmäinen käyttöönotto on päättynyt.

6.2 Laitteen puhdistus

Puhdista uunitila ja varusteet ennen kuin valmistat laitteessa ruokaa ensimmäistä kertaa.

1. Poista uunitilasta tuote-esitteet, varusteet ja pakkausmateriaalijäämät kuten esimerkiksi styroksipallot.
2. Pyyhi uunitilan sileät pinnat pehmeällä, kostealla liinalla.
3. Kytke laite päälle valitsemalla ⓪.
→ *"Laitteen kytkeminen päälle"*, Sivu 11
4. Aseta uunitoiminto ja lämpötila kuumennusta varten ja käynnistä se valitsemalla ▷||.
→ *"Uunitoiminnon ja lämpötilan asettaminen"*, Sivu 11

Kuumennus

Uunitoiminto	CircoTherm-kiertoilma 
Lämpötila	maksimi
Toiminta-aika	1 tunti

5. Tuuleta keittiötä niin kauan kuin laite kuumenee.
6. Kytke laite 1 tunnin kuluttua pois päältä valitsemalla ⓪.
→ *"Laitteen kytkeminen pois päältä"*, Sivu 11
7. Anna laitteen jäähtyä.
8. Puhdista sileät pinnat astianpesuaineliuksella ja talousliinalla.
9. Puhdista varusteet huolellisesti astianpesuaineliuksella ja pehmeällä talousliinalla.

7 Käytön perusteet

7.1 Laitteen kytkeminen päälle

- ▶ Kytke laite päälle valitsemalla ⓪.

Huomautukset

- Perusasetuksissa voit määritellä, ilmestyvätkö laitteen päälle kytkemisen jälkeen näyttöön uunitoiminnot vai päävalikko.
→ *"Perusasetukset"*, Sivu 17
- Jos laite on pidemmän aikaa käyttämättä, laite kytkeytyy automaattisesti pois päältä.

7.2 Laitteen kytkeminen pois päältä

- ▶ Kytke laite pois päältä valitsemalla ⓪.

Huomautukset

- Uunitilan lämpötilasta riippuen näyttöön ilmestyy jälkilämmön näyttö.
→ *"Jälkilämmön näyttö"*, Sivu 11

- Uunitilan lämpötilasta riippuen jäähdytyspuhallin käy edelleen, kunnes uunitila on jäähtynyt.
→ *"Jäähdytyspuhallin"*, Sivu 9

7.3 Jälkilämmön näyttö

Kun olet kytkenyt laitteen pois päältä, näyttöön ilmestyy jälkilämmön näyttö.

Näyttö	Lämpötila
Jälkilämpö korkea	yli 120 °C
Jälkilämpö matala	välillä 60 ja 120 °C

7.4 Uunitoiminnon ja lämpötilan asettaminen

1. Kytke laite päälle valitsemalla ⓪.
- ✓ Uunitoiminnot ilmestyvät näyttöön.
2. Valitse uunitoiminto valitsemalla < tai >.

- Siirry seuraavalle riville valitsemalla \sphericalangle .
- Valitse lämpötila tai teho valitsemalla \langle tai \rangle .
- Käynnistä toiminto valitsemalla \gg .
 - Näyttöön ilmestyy käyttöaika.
 - Kuumennuspalkki näyttää lämpötilan nousun.
- Kun ruoka on valmista, kytke laite pois päältä valitsemalla \odot .

7.5 Lämpötilan muuttaminen

Kun olet käynnistänyt toiminnon, voit vielä muuttaa lämpötilaa.

- Valitse lämpötilan rivi valitsemalla \wedge tai \vee .
- Muuta lämpötilaa valitsemalla \langle tai \rangle .
 - Lämpötila muuttuu.

7.6 Uunitoiminnon muuttaminen

Kun muutat uunitoimintoa, laite nollaa kaikki asetukset.

- Keskeytä toiminto valitsemalla \gg .
- Valitse haluamasi uunitoiminto valitsemalla \langle tai \rangle .
- Siirry seuraavalle riville valitsemalla \sphericalangle .
- Valitse lämpötila valitsemalla \langle tai \rangle .
- Käynnistä toiminto valitsemalla \gg .

7.7 Toiminnon pysäyttäminen

- Paina \gg .
- Kun haluat jatkaa toimintoa, paina uudelleen \gg .

7.8 Toiminnon keskeyttäminen

Huomautus: Joitakin toimintoja, esimerkiksi puhdistustoimintoa, ei voi keskeyttää.

- Paina \gg niin kauan, kunnes toiminto on keskeytynyt.
- Toiminto keskeytyy ja kaikki asetukset nollautuvat.
- Uunitilan lämpötilasta riippuen jäähdytyspuhallin käy edelleen, kunnes uunitila on jäähtynyt.

7.9 Tämänhetkisen lämpötilan näyttö

Kuumennuksen aikana voit hakea näyttöön myös tämänhetkisen lämpötilan.

- Paina I .
- Lämpötila näkyy näytössä muutaman sekunnin ajan.

7.10 Tietojen haku näyttöön

Vaatus: Valitsin I palaa.

- Paina I .
- Tiedot näkyvät näytössä muutaman sekunnin ajan.

8 Aikatoiminnot

Laitteessa on erilaisia aikatoimintoja, joilla voit ohjata käyttöä.

8.1 Yhteenveto aikatoiminnoista

Kun asetat korkeampia arvoja, aikaväli muuttuu. Toiminta-ajan voit esimerkiksi säätää tuntiin asti minuutin välein, yli tunnin kohdalla 5 minuutin välein.

Aikatoiminto	Käyttö
Hälytin \odot	Voit asetta hälyttimen käyntiajan laitteen käytöstä riippumatta. Hälyttimellä ei ole vaikutusta laitteeseen.
Toiminta-aika I	Kun toiminta-aika on päätynyt, laite lopettaa toiminnon automaattisesti.
Ajastinkäyttö Valmis klo \rightarrow	Toiminta-ajan lisäksi voit asettaa kellonajan, jolloin toiminto päättyy. Laite käynnistyy automaattisesti siten, että toiminto päättyy haluttuun kellonaikaan.

8.2 Hälytin

Voit asetta hälyttimen päälle sekä kytketyssä että pois päältä kytketyssä laitteessa.

Hälyttimen asettaminen

- Paina \odot .
- Kun laite on kytketty päälle, valitse "Hälytin" \odot valitsemalla \wedge .
- Valitse hälytin valitsemalla \langle tai \rangle .
- Käynnistä hälytin valitsemalla \odot .
 - Näyttöön ilmestyy \odot . Hälyttimeen asetettu aika kuluu.

- Kun hälyttimen käyntiaika on kulunut loppuun, kuuluu äänimerkki.
- Sammuta äänimerkki painamalla jotain valitsinta.

Hälyttimen käyntiajan muuttaminen

- Paina \odot .
- Muuta hälyttimen käyntiaika valitsemalla \langle tai \rangle .
 - Asetus otetaan käyttöön.

Hälyttimen käyntiajan keskeyttäminen

- Paina \odot .
- Aseta hälyttimen käyntiajaksi "00:00" valitsemalla \langle .
 - Hälyttimen käyntiaika on poistettu.

8.3 Toiminta-aika

Kun asetettu toiminta-aika on päätynyt, laite kytketty automaattisesti pois päältä. Voit käyttää toiminta-aikaa vain yhdessä uunitoiminnon kanssa.

Toiminta-ajan asettaminen

- Aseta uunitoiminto ja lämpötila.
- Paina \odot .
- Valitse ehdotusarvo.

Valitsin	Ehdotusarvo
\langle	10 minuuttia
\rangle	30 minuuttia

- Valitse toiminta-aika valitsemalla \langle tai \rangle .
- Käynnistä toiminto valitsemalla \gg .
 - Näyttöön ilmestyy toiminta-aika. Toiminta-aika kuluu.
 - Kun toiminta-aika on kulunut loppuun, kuuluu äänimerkki.
- Sammuta äänimerkki painamalla jotain valitsinta.

Toiminta-ajan muuttaminen

1. Paina ☹.
 2. Muuta toiminta-aika valitsemalla < tai >.
- ✓ Asetus otetaan käyttöön.

Toiminta-ajan keskeyttäminen

1. Paina ☹.
 2. Aseta toiminta-ajaksi "00:00" valitsemalla <.
- ✓ Toiminta-aika poistuu.
3. Jos haluat jatkaa käyttöä ilman toiminta-aikaa, paina ▶▶.

8.4 Ajastinkäyttö - "Valmis klo"

Laitte kytkeytyy automaattisesti päälle ja esivalittuna päättymisaikana pois päältä. Aseta sitä varten toiminta-aika ja määritä toiminnon päättymisaika. Voit käyttää ajastinkäyttöä vain yhdessä uunitoiminnon kanssa.

Ajastinkäytön ""Valmis klo"" asettaminen

Huomautukset

- Älä jätä herkästi pilaantuvia elintarvikkeita liian pitkäksi aikaa uuniin.
- Ajastinkäyttöä ei voi asettaa kaikkien uunitoimintojen yhteydessä.

1. Laita ruoka uuniin ja sulje laitteen luukku.
 2. Aseta uunitoiminto ja lämpötila.
 3. Paina ☹.
 4. Valitse toiminta-aika valitsemalla < tai >.
 5. Siirry ajastinkäyttöön "Valmis klo" →| valitsemalla √.
- ✓ Näyttöön ilmestyy toiminnon päättymisaika.
6. Valitse päättymisen kellonaika valitsemalla >.
 7. Käynnistä ajastinkäyttö valitsemalla ▶▶.
- ✓ Laitte käynnistää toiminnon oikeaan aikaan.
 - ✓ Kun toiminta-aika on kulunut loppuun, kuuluu äänimerkki.
8. Sammuta äänimerkki painamalla jotain valitsinta.

Ajastinkäytön "Valmis klo" muuttaminen

1. Paina ☹.
 2. Valitse ajastinkäyttö "Valmis klo" →| valitsemalla √.
 3. Muuta päättymisen kellonaikaa valitsemalla < tai >.
- ✓ Asetus otetaan käyttöön.

Ajastinkäytön "Valmis klo" keskeyttäminen

1. Paina ☹.
 2. Nollaa päättymisaikan kellonaika valitsemalla <.
- ✓ Päättymisaikan kellonaika on tämänhetkinen kellonaika plus asetettu toiminta-aika.
 - ✓ Toiminto käynnistyy toiminta-ajalla.

9 Paistolämpömittari

Paistolämpömittarin avulla saavutat täsmällisesti haluamasi kypsennysasteeseen; työnnä paistolämpömittari kypsennettävään tuotteeseen ja aseta laitteessa sisälämpötila. Kun paistettavan tuotteen asetettu sisälämpötila on saavutettu, laite lakkaa automaattisesti kuumenemasta.

9.1 Paistomittarikäyttöön soveltuvat uunitoiminnot

Paistolämpömittarin käyttöön soveltuvat vain tietyt uunitoiminnot.

Kun paistolämpömittarin on asetettu paikalleen uuniin, käytettävissä ovat seuraavat uunitoiminnot.

- CircoTherm-kiertoilma 🌀
- Ylä-/alalämpö ☰
- Thermo-grillaus 🌀
- Pizzateho 🍕
- Leivänpaistoteho 🍞
- Hidas kypsennys 🍲
- Ylä-/alalämpö Eco 🌿
- CircoTherm Eco 🌿

9.2 Paistolämpömittarin asettaminen paikalleen

Käytä mukana toimitettua paistolämpömittaria tai tilaa tarkoitukseen sopiva paistolämpömittari huoltopalvelumme kautta.

⚠ VAROITUS – Sähköiskun vaara!

Vääränlainen paistolämpömittari voi vaurioittaa eristettä.

- ▶ Käytä vain tähän laitteeseen tarkoitettua paistolämpömittaria.

HUOMIO!

Paistolämpömittari voi vaurioitua.

- ▶ Älä jätä paistolämpömittarin johtoa puristuksiin.
- ▶ Jotta paistolämpömittari ei vaurioidu liian kovassa kuumuudessa, grillivastuksen ja paistolämpömittarin väliin pitää jäädä muutama senttimetri. Liha voi turvota kypsennyksen aikana.

1. Työnnä paistolämpömittari kypsennettävään tuotteeseen.

Paistolämpömittarissa on kolme mittauspistettä. Varmista, että vähintään keskimäinen mittauspiste on kypsennettävän tuotteen sisällä.

Ohuet lihanpala	Pistä paistolämpömittari sivulta lihan paksuimpaan kohtaan.
t	

Paksut lihanpala	Pistä paistolämpömittari viistosti ylhäältä vasteeseen saakka lihaan.
t	

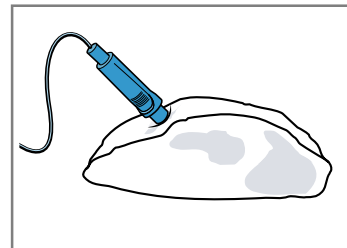

Lintu Pistä paistolämpömittari linnun rintalihan paksuimman kohdan läpi vasteeseen saakka. Pistä paistolämpömittari lintuun sen rakenteesta riippuen poikittain tai pitkittäin.

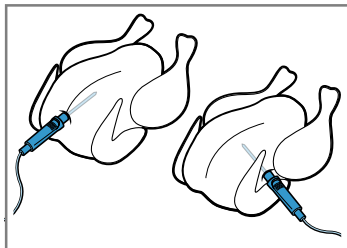

Käännä lintu ja aseta se rintapuoli alaspäin ritilälle.

Kala Pistä paistolämpömittari kokonaisen kalan pään takaa vasteeseen saakka selkäruodon suuntaan.

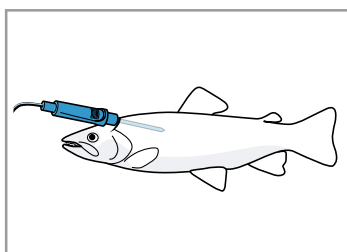

Älä käännä kalaa, aseta se perunanpuolikkaan avulla tukemalla vatsalleen ritilälle.

2. Aseta kypsennettävä tuote uuniin paistolämpömittari paikalleen asennettuna.
3. Liitä paistolämpömittarin liitin uunissa vasemmalla olevaan pistokkeeseen.

Huomautukset

- Jos poistat paistolämpömittarin käytön aikana, kaikki asetukset nollautuvat.
- Jos haluat kääntää kypsennettävän tuotteen, älä irrota paistolämpömittaria. Tarkasta kääntämisen jälkeen, että paistolämpömittari on oikeassa asennossa kypsennettävässä tuotteessa.

9.3 Eri elintarvikkeiden sisälämpötilat

Tästä löydät ohjearvot eri elintarvikkeiden sisälämpötiloille.

Ohjearvot riippuvat elintarvikkeiden laadusta ja ominaisuuksista. Älä käytä elintarviketta pakastettuna.

Lintu	Sisälämpötila °C
Broileri	80 - 85
Broilerinrinta	75 - 80
Ankka	80 - 85
Ankanrinta, punertava	55 - 60
Kalkkuna	80 - 85
Kalkkunanrinta	80 - 85
Hanhi	80 - 90
Porsaanliha	Sisälämpötila °C
Porsaan etuselkä	85 - 90

Porsaanliha	Sisälämpötila °C
Porsaanfilee, punertava	62 - 70
Porsaanseläke, täyskypsä	72 - 80

Naudanliha	Sisälämpötila °C
Naudanfilee tai paahtopaisti, englantilainen	45 - 52
Naudanfilee tai paahtopaisti, punertava	55 - 62
Naudanfilee tai paahtopaisti, täyskypsä	65 - 75

Vasikanliha	Sisälämpötila °C
Vasikanpaisti tai etuselkä, vähärasvainen	75 - 80
Vasikanpaisti, lapa	75 - 80
Vasikanpotka	85 - 90

Lampaanliha	Sisälämpötila °C
Lampaanreisi, punertava	60 - 65
Lampaanreisi, täyskypsä	70 - 80
Lampaanselys, punertava	55 - 60







Kala	Sisälämpötila °C
Kala, kokonaisena	65 - 70
Kalafilee	60 - 65

Muut	Sisälämpötila °C
Lihamureke, kaikki lihalajit	80 - 90

9.4 Uunin lämpötilan ja sisälämpötilan asettaminen

Paistolämpömittari mittaa lämpötilan paistettavan tuotteen sisällä välillä 30 °C ja 99 °C.

Vaatimukset

- Paistettava tuote on uunissa paistolämpömittari paikalleen asetettuna.
 - Paistolämpömittari liitetty uuniin.
1. Kytke laite päälle valitsemalla .
 2. Valitse tarkoitukseen sopiva uunitoiminto ja uunin lämpötila.
Aseta uunin lämpötila vähintään 10 °C korkeammaksi kuin sisälämpötila.
Aseta uunin lämpötilaksi korkeintaan 250 °C.
 3. Siirry seuraavalle riville valitsemalla .
 4. Valitse sisälämpötila valitsemalla  tai .
 5. Käynnistä käyttö paistolämpömittarilla valitsemalla .
- ✓ Kun sisälämpötila on saavutettu, kuuluu äänimerkki ja laite lakkaa kuumenemasta.
6. Kytke laite pois päältä valitsemalla .
 7.  **VAROITUS – Palovammavaara!**
Uunitila, varusteet ja paistolämpömittari kuumenevat hyvin kuumiksi.
► Käytä aina patalappuja, kun otat kuumat varusteet ja paistolämpömittarin uunista.
Vedä paistolämpömittari pois uunitilassa olevasta pistokkeesta.

9.5 Uunin lämpötilan tai sisälämpötilan muuttaminen

1. Siirry lämpötilariville valitsemalla \vee tai \wedge .
2. Muuta lämpötilaa valitsemalla \langle tai \rangle .

9.6 Paistolämpömittarikäytön keskeyttäminen

- ▶ **⚠ VAROITUS – Palovammavaara!**
Uunitila, varusteet ja paistolämpömittari kuumenevat hyvin kuumiksi.
 - ▶ Käytä aina patalappuja, kun otat kuumat varusteet ja paistolämpömittarin uunista.
- Jos haluat jatkaa käyttöä ilman paistolämpömittaria, vedä paistolämpömittari pois uunissa olevasta pistokkeesta ja paistettavasta tuotteesta ja jatka käyttöä valitsemalla \triangleright ll.
- Kun haluat keskeyttää käytön, kytke laite pois päältä valitsemalla \odot .

10 Leivonta- ja paistoavustin

Laite tukee sinua leivonta- ja paistoavustimen avulla erilaisten ruokien valmistuksessa ja ehdottaa optimaalisia asetuksia.

Leivonta- ja paistoavustin auttaa sinua perinteisten kakkujen, leivän ja paistien asetusten tekemisessä. Laite valitsee puolestasi optimaalisen uunitoiminnon. Voit muuttaa ehdotettua lämpötilaa ja kypsennysaikaa toiveidesi mukaan.

10.1 Yhteenveto ruokalajeista

Voit valita seuraavia ruokalajeja:

- Sokerikakkutaikina Irtopohja-/pitkä vuoka
- Kakkupohja (6 munaa)
- Kääretorttu
- Hiivataikinapiirakka pellillä kuivalla täytteellä
- Hiivataikinakranssi/-pitko
- Pienet lehtitaikinaleivonnaiset
- Muffinit, 1 taso
- Vaalea leipä pitkässä vuossa
- Paistovalmiit sämpylät/patongit, esipaistettu
- Pizza pakaste, ohut pohja, 1 kpl
- Ranskalaiset perunat, pakaste, 1 taso
- Perunagratiini, raaosta perunoista
- Uuniperunat
- Lasagne, tuore
- Porsaanpaisti, marmoroitunut, ilman kamaraa
- Lihamureke (1 kg)
- Paahtopaisti, medium, 1,5 kg
- Naudan patapaisti
- Lampaanreisi, luuton
- Broileri, kokonainen
- Broilerin koivet
- Hanhi, kokonainen (3 - 4 kg)

10.2 Leivonta- ja paistoavustimen asettaminen

Huomautus: Käytä tuoreita, mieluiten jääkaappilämpötilassa olevia elintarvikkeita. Käytä pakastettuja ruokia suoraan pakastimesta.

Vaatus: Uunitila on jäähtynyt.

1. Kytke laite päälle valitsemalla \odot .
2. Paina \square .
3. Valitse "Leivonta- ja paistoavustin" \square valitsemalla \langle tai \rangle .
4. Siirry seuraavalle riville valitsemalla \vee .
5. Valitse luokka valitsemalla \langle tai \rangle .
6. Siirry seuraavalle riville valitsemalla \vee .
7. Valitse ruokalaji valitsemalla \langle tai \rangle .
8. Siirry seuraavalle riville valitsemalla \vee .
- ✓ Suositellut asetukset ilmestyvät näyttöön.
9. **Huomautus:** Lisähuomautuksia ei voida valita kaikille ruokalajeille.
Hae lisähuomautukset näyttöön valitsemalla \rangle .
- ✓ Näyttöön ilmestyvät lisähuomautukset, esimerkiksi kannatinkorkeus, varusteet, astia, kääntämisen tai sekoittamisen ajankohtaa tai nesteiden lisääminen.
10. Palaa suositeltuihin asetuksiin valitsemalla \langle .
11. Muuta tarvittaessa lämpötilaa tai toiminta-aikaa valitsemalla \vee .
 - Valitse lämpötila tai toiminta-aika valitsemalla \vee tai \wedge .
 - Muuta asetusta valitsemalla \langle tai \rangle .
12. Käynnistä leivonta- ja paistoavustin valitsemalla \triangleright ll.
- ✓ Joitakin ruokia pitää kääntää tai sekoittaa. Kun kääntäminen tai sekoittaminen on ajankohtaista, kuuluu äänimerkki ja näyttöön ilmestyy tätä koskeva huomautus.
- ✓ Kun toiminta-aika on kulunut loppuun, kuuluu äänimerkki ja laite lakkaa kuumenemasta.
13. **Huomautus:** Joidenkin ohjelmien kohdalla voit jälkikypsennää ruokaa.
→ "Ruoan jälkikypsennys", Sivu 15
Kun olet tyytyväinen kypsennystulokseen, valitse valitsimella \wedge "Lopetus".

10.3 Ruoan jälkikypsennys

1. Valitse "Jälkikypsennys" valitsemalla \vee .
2. Muuta tarvittaessa asetuksia valitsemalla \langle tai \rangle .
3. Käynnistä jälkikypsennys valitsemalla \triangleright ll.

11 Lapsilukko

Lukitse laite, jotta lapset eivät voi kytkeä laitetta vahingossa päälle tai muuttaa asetuksia.



11.1 Lukitukset

Laitteessa on 2 erilaista lukitustoimintoa:













Lukitus	Aktivointi / Deaktivointi
Automaattinen lapsilukko	Valikon MyProfile  kautta
Kertaluonteinen lapsilukko	Valitsimella 

11.2 Automaattisen lapsilukon aktivointi



Automaattinen lapsilukko lukitsee ohjauspaneelin, jotta lapset eivät kytke laitetta tahattomasti päälle. Kun haluat kytkeä laitteen päälle, keskeytä automaattisen lapsilukon toiminta. Kun lopetat laitteen käytön, laite lukitsee ohjauspaneelin automaattisesti.

Huomautus: Kun aktivoit automaattisen lapsilukon, laite lukitsee ohjauspaneelin. Poikkeuksena ovat valitsimet  ja .













Vaatus: Laite on kytketty päälle.

1. Paina .
 2. Valitse "MyProfile"  valitsemalla  tai .
 3. Siirry seuraavalle riville valitsemalla .
 4. Valitse "Automaattinen lapsilukko" valitsemalla  tai .
 5. Valitse asetukset valitsemalla .
 6. Aseta "Aktivoitu" valitsemalla .
 7. Paina .
 8. Tallenna asetukset valitsemalla .
- ✓ Kun kytket laitteen pois päältä, näyttöön ilmestyy .

11.3 Automaattisen lapsilukon kytkeminen pois päältä



1. Pidä valitsin  painettuna, kunnes näyttöön ilmestyy "Lapsilukko deaktivoitu".
2. Kytke laite päälle valitsemalla  ja aseta toiminto.

11.4 Automaattisen lapsilukon deaktivointi

1. Pidä valitsin  painettuna, kunnes näyttöön ilmestyy "Lapsilukko deaktivoitu".
2. Kytke laite päälle valitsemalla .
3. Paina .
4. Valitse "MyProfile"  valitsemalla  tai .
5. Siirry seuraavalle riville valitsemalla .
6. Valitse "Automaattinen lapsilukko" valitsemalla  tai .
7. Valitse asetukset valitsemalla .
8. Aseta "Deaktivoitu" valitsemalla .
9. Paina .
10. Tallenna asetukset valitsemalla .

11.5 Kertaluonteisen lapsilukon aktivointi

Kertaluonteinen lapsilukko lukitsee ohjauspaneelin, jotta lapset eivät kytke laitetta tahattomasti päälle. Kun haluat kytkeä laitteen päälle, deaktivoi kertaluonteinen lapsilukko. Kun olet kytkenyt laitteen pois päältä, laite ei lukitse enää ohjauspaneelia.

Huomautus: Kun aktivoit automaattisen lapsilukon, laite lukitsee ohjauspaneelin. Poikkeuksena ovat valitsimet  ja .

- ▶ Pidä valitsin  painettuna, kunnes näyttöön ilmestyy "Lapsilukko aktivoitu".



11.6 Kertaluonteisen lapsilukon deaktivointi

- ▶ Pidä valitsin  painettuna, kunnes näyttöön ilmestyy "Lapsilukko deaktivoitu".





12 Pikakuumennus

Toiminnoilla Pikakuumennus ja PowerBoost voit lyhentää kuumennusaikaa. Se, kuumentaako laite pikakuumennuksella vai PowerBoost-toiminnolla, riippuu asetetusta uunitoiminnosta.

12.1 Pikakuumennus ja PowerBoost

Toiminto	Uunitoiminto	Ruoka uunissa
Pikakuumennus	Ylä-/alalämpö 	kuumentamisen jälkeen
PowerBoost	<ul style="list-style-type: none"> ■ CircoTherm-kiertoilma  ■ Leivänpaistoteho  	ennen kuumentamista kypsennys vain yhdellä tasolla

12.2 Pikakuumennuksen aktivointi







1. Aseta ylä-/alalämpön  ja lämpötila vähintään 100 °C.
 2. Käynnistä toiminto valitsemalla .
- ✓ Valitsin  palaa.
3. Aktivoi pikakuumennus valitsimella .
- ✓ Näyttöön ilmestyy .

- ✓ Kun asetettu lämpötila on saavutettu, pikakuumennus kytkeytyy automaattisesti pois päältä ja kuuluu äänimerkki. Näytössä sammuu .
4. Laita ruoka uuniin.

12.3 Pikakuumennuksen deaktivointi

- ▶ Deaktivoi pikakuumennus ennenaikaisesti valitsimella .

12.4 PowerBoost-toiminnon aktivointi

1. Laita ruoka uuniin yhdelle tasolle.
2. Aseta CircoTherm-kiertoilma  tai leivänpaistoteho  ja lämpötila vähintään 100 °C.
3. Käynnistä toiminto valitsemalla .
- ✓ Valitsin  palaa.
4. Aktivoi PowerBoost valitsimella .
- ✓ Näyttöön ilmestyy .

- ✓ Kun asetettu lämpötila on saavutettu, PowerBoost kytkeytyy automaattisesti pois päältä ja kuuluu äänimerkki. Näytössä sammuu .

12.5 PowerBoost-toiminnon deaktivointi

- ▶ Deaktivoi PowerBoost ennenaikaisesti valitsimella .

13 Sapatti-asetus

Sapatti-asetuksella voit asettaa toiminta-ajan enintään 74 tuntiin saakka. Ruoat voidaan pitää ylä-/alalämmöllä lämpiminä välillä 85 °C ja 140 °C ilman, että laitetta tarvitsee kytkeä päälle tai pois päältä.

13.1 Sapatti-toiminnon käynnistäminen









Huomautukset

- Jos avaat laitteen luukun käynnissä olevan toiminnon aikana, laite lakkaa kuumenemasta. Kun suljet laitteen luukun, laite kuumenee taas.
- Kun olet käynnistänyt toiminnon, et voi muuttaa asetuksia tai keskeyttää toimintoa.

Vaatus: Sapatti-toiminto on aktivoitu perusasetuksissa suosikeissa.

→ "Perusasetukset", Sivu 17

1. Kytke laite päälle valitsemalla .

2. Valitse "Sapatti-toiminto" valitsemalla  tai .
3. Siirry seuraavalle riville valitsemalla .
4. Valitse lämpötila valitsemalla .
5. Siirry seuraavalle riville valitsemalla .
6. Valitse toiminta-aika valitsemalla .
7. Käynnistä sapatti-toiminto valitsemalla .
- ✓ Näyttöön ilmestyy toiminta-aika. Toiminta-aika kuluu.
8. Kun toiminta-aika on kulunut loppuun, kuuluu äänimerkki. Näyttöön ilmestyy huomautus, että toiminto on päättynyt. Laite lakkaa kuumenemasta ja toimii taas kuten ilman sapatti-toimintoa.
 - Kytke laite pois päältä valitsemalla .
 Laite kytkeytyy noin 10 - 20 minuutin kuluttua automaattisesti pois päältä.

13.2 Sapatti-toiminnon keskeyttäminen

- ▶ Keskeytä sapatti-toiminto valitsemalla .

14 Perusasetukset

Voit tehdä laitteesi asetukset omien tarpeidesi mukaan.

14.1 Yhteenveto perusasetuksista

Tästä löydät tietoja laitteen perusasetuksista ja tehdasasetuksista. Perusasetukset riippuvat laitteen varustuksesta.

Perusasetus	Valinta
Kieli	Katso laitteessa oleva valikoima
Kellonaika	0:00 - 23:59
Päiväys	Päivä, kuukausi ja vuosi
Suosikit → "Suosikkien muuttaminen", Sivu 18	Uunitoimintojen valikossa näytettävien uunitoimintojen määrittäminen
Äänimerkki	<ul style="list-style-type: none"> ▪ Lyhyt kesto ▪ Keskimääräinen kesto ▪ Pitkä kesto
Valitsinääni	<ul style="list-style-type: none"> ▪ Kytetty pois päältä (paitsi ) ▪ Kytetty päälle
Näytön kirkkaus	5 porrasta
Kellonäyttö	<ul style="list-style-type: none"> ▪ Digitaalinen ▪ Pois päältä

¹ Laitteen varustuksesta riippuen















Perusasetus	Valinta
Valaistus	<ul style="list-style-type: none"> ▪ Käytössä päällä ▪ Käytössä pois
Lapsilukko	<ul style="list-style-type: none"> ▪ Vain valitsinlukko ▪ Luukun lukitus ja valitsinlukko
Automaattinen lapsilukko	<ul style="list-style-type: none"> ▪ Deaktivoitu ▪ Aktivoitu
Käyttö päällekytkennän jälkeen	<ul style="list-style-type: none"> ▪ Päävalikko ▪ Uunitoiminnot ▪ Leivonta- ja paistoavustin
Himmennys yön ajaksi	<ul style="list-style-type: none"> ▪ Kytetty pois päältä ▪ Kytetty päälle (näyttö himmennetty klo 22:00 ja klo 5:59 välillä)
Tuotemerkki	<ul style="list-style-type: none"> ▪ Näytetään ▪ Ei näytetä
Puhaltimen jälkikäyntiaika	<ul style="list-style-type: none"> ▪ Suositus ▪ Minimi
Kannatinjärjestelmä ¹	<ul style="list-style-type: none"> ▪ Ei jälkiasennettu (ristikko tai 1-osainen kannatin) ▪ Jälkiasennettu (2-osainen kannatin tai 3-osainen kannatin)

¹ Laitteen varustuksesta riippuen

Perusasetus	Valinta
Home Connect	Home Connect Asetukset → "Home Connect", Sivu 18
Tehdasasetukset	Palautetaan

¹ Laitteen varustuksesta riippuen

14.2 Omien MyProfile-profiilien muuttaminen



1. Kytke laite päälle valitsemalla .
2. Paina .
3. Valitse "MyProfile"  valitsemalla  tai .
4. Siirry seuraavalle riville valitsemalla .
5. Valitse asetukset valitsemalla  tai .
6. Siirry seuraavalle riville valitsemalla .
7. Muuta asetusta valitsemalla  tai .
8. Paina .
9. Kun haluat tallentaa asetukset, valitse valitsimella  "tallenna".
 - Kun et halua tallentaa asetuksia, valitse valitsimella  "hylkää".













14.3 Suosikkien muuttaminen

Suosikeissa voit määrittää, mitkä uunitoiminnot näkyvät Uunitoiminnot-valikossa.



Huomautus:

Muutamia uunitoimintoja et voi deaktivoida:

- CircoTherm-kiertoilma 
- Thermo-grillaus 
- Grilli, suuri pinta 

1. Kytke laite päälle valitsemalla .
2. Paina .
3. Valitse "MyProfile"  valitsemalla  tai .
4. Siirry seuraavalle riville valitsemalla .
5. Valitse "Suosikit" valitsemalla  tai .
6. Valitse "Suosikkien määrittäminen" valitsemalla .
7. Valitse uunitoiminto valitsemalla  tai .
8. Siirry seuraavalle riville valitsemalla .
9. Valitse asetukset valitsemalla .

Asetus	Näyttö uunitoimintojen valikossa
Aktivoitu	kyllä
Deaktivoitu	ei

10. Paina .
11. Kun haluat tallentaa asetukset, valitse valitsimella  "tallenna".
 - Kun et halua tallentaa asetuksia, valitse valitsimella  "hylkää".

15 Home Connect

Tämä laite on verkotettavissa. Voit yhdistää laitteen mobiililaitteeseen ja sen avulla käyttää toimintoja Home Connect -sovelluksen kautta, muuttaa perusasetuksia tai valvoa laitteen käyttötilaa. Home Connect -palvelut eivät ole käytettävissä kaikissa maissa. Home Connect -toiminnon saatavuus riippuu kunkin maan Home Connect -palvelujen saatavuudesta. Lisätietoja löydät kohdasta: www.home-connect.com. Home Connect -sovellus ohjaa sinut koko kirjautumisprosessin läpi. Tee asetukset seuraamalla Home Connect -sovelluksen antamia ohjeita.

Ohjeet

- Noudata Home Connect -sovelluksen mukana toimitetuissa asiakirjoissa annettuja ohjeita.
- Ota huomioon myös Home Connect -sovelluksessa olevat ohjeet.

Huomautukset

- Noudata tässä käyttöohjeessa olevia turvallisuusohjeita ja varmista, että määräykset täyttyvät myös silloin, kun käytät laitetta Home Connect -sovelluksen kautta. → "Turvallisuus", Sivu 2
- Käyttö laitteesta käsin on aina etusijalla. Tänä aikana laitetta ei voida käyttää Home Connect -sovelluksen kautta.
- Laite kuluttaa verkossa ollessaan valmiustilassa enintään 2 W.

15.1 Home Connect -asetusten tekeminen

Vaatimukset

- Laite on liitetty sähköverkkoon ja kytketty päälle.
 - Sinulla on mobiililaitte, esimerkiksi älypuhelin, jossa on iOS- tai Android-käyttöjärjestelmän voimassa oleva versio.
 - Mobiililaitte ja laite ovat kotiverkon WLAN-signaalin toimintaetäisyydellä.
1. Lataa Home Connect -sovellus.



2. Avaa Home Connect -sovellus ja skannaava seuraava QR-koodi.



3. Noudata Home Connect -sovelluksessa olevia ohjeita.

15.2 Home Connect -asetukset

Voit muuttaa Home Connect -asetuksia ja verkkoasetuksia laitteesi perusasetuksissa. Näytössä näkyvät asetukset riippuvat siitä, onko Home Connect -yhteys muodostettu ja onko laite yhdistetty kotiverkkoon.

Perusasetus	Mahdolliset asetukset	Selitys
WiFi	Kytkeminen päälle Kytkeminen pois päältä	Kun WiFi on aktivoitu, voit käyttää Home Connect -sovellusta. Laite kuluttaa verkossa ollessaan valmiustilassa enintään 2 W.
Verkko	Yhdistäminen verkkoon Irrottaminen verkosta	Kun irrotat laitteen verkosta, kaikki verkkotiedot poistuvat. Asetus on tarpeen, jos sinulla on uudet kirjautumistiedot reitittimelle.
Yhdistä sovellukseen	-	Asetus käynnistää yhdistämisen Home Connect -sovelluksen ja laitteen välillä.
Kaukokäyttö	päälle pois päältä	Kun toiminto on deaktivoitu, voit hakea sovelluksessa näyttöön vain laitteen käyttötilan. Kun toiminto on aktivoitu, voit käynnistää laitteen ja käyttää sitä kaukokäyttötoiminnolla.
Laitetiedot 	-	Näytössä näkyvät verkkoa tai laitetta koskevat tiedot.





15.3 Laitteen käyttö Home Connect -sovelluksella

Kun kaukokäynnistys on aktivoitu, voit tehdä laitteeseen asetuksia ja käynnistää laitteen etäältä Home Connect -sovelluksella.

Huomautus: Eräät käyttötavat voit käynnistää vain uunista käsin.

Vaatimukset

- Laite on kytketty päälle.
- Laite on yhdistetty kotiverkkoon ja Home Connect -sovellukseen.
- Jotta laitteeseen voidaan tehdä asetuksia Home Connect -sovelluksen kautta, perusasetuksen "Kaukokäyttö" pitää olla kytkettynä päälle. Kun kaukokäynnistys on deaktivoitu, Home Connect -sovellus näyttää vain laitteen käyttötilat.

- Kytke laite päälle valitsemalla .
- Napauta .
- Näytössä näkyy päävalikko.
- Valitse kaukokäynnistys  valitsemalla tai .
- Kytke kaukokäynnistys päälle napauttamalla .
- Näytössä näkyy .
- Tee asetus Home Connect -sovelluksessa ja lähetä se laitteeseen.

Huomautukset

- Jos avaat laitteen luukun 15 minuuttia kaukokäynnistykseen aktivoinnin tai käytön päättymisen jälkeen, kaukokäynnistys deaktivoituu.
- Kun käynnistät uunitoiminnon laitteesta, kaukokäynnistys aktivoituu automaattisesti. Voit muuttaa asetuksia Home Connect -sovelluksen kautta tai käynnistää uuden ohjelman.

15.4 Ohjelmistopäivitys

Ohjelmiston päivitystoiminnolla päivitetään laitteen ohjelmisto, esimerkiksi optimointi, virheiden korjaus, turvallisuuspäivitykset.

Edellytyksenä on, että olet rekisteröitynyt Home Connect -käyttäjä, olet asentanut sovelluksen mobiililaitteeseen ja olet muodostanut yhteyden Home Connect -palvelimeen.

Kun käytettävissä on uusi ohjelmistopäivitys, saat siitä tiedon Home Connect -sovelluksen kautta ja voit asentaa ohjelmistopäivityksen sovelluksen kautta. Kun lataus on onnistunut, voit käynnistää asennuksen Home Connect -sovelluksen kautta, kun olet WLAN-kotiverkossa (WiFi). Kun asennus on onnistunut, saat tiedon Home Connect -sovelluksen kautta.

Huomautukset

- Laitetta voidaan käyttää latauksen aikana. Sovellukseen tehdyistä henkilökohtaisista asetuksista riippuen ohjelmistopäivitys voidaan ladata myös automaattisesti.
- Jos kyseessä on turvallisuuspäivitys, suosittelemme asentamaan sen mahdollisimman nopeasti.
- Asennus kestää muutamia minutteja. Asennuksen aikana et voi käyttää laitetta.

15.5 Etädiagnoosi

Huoltopalvelu voi päästä käsiksi laitteeseesi, kun esität huoltopalvelulle tätä koskevan toiveen, laitteesi on yhdistetty Home Connect-palvelimeen ja etädiagnoosi on käytettävissä maassa, jossa käytät laitetta.

Ohje: Lisätietoja ja ohjeita etädiagnoosin käytettävyydestä maassanne löydät kohdasta Service/Support paikalliselta verkkosivulta: www.home-connect.com.

15.6 Tietosuoja

Ota huomioon tietosuojaa koskevat huomautukset. Kun laite yhdistetään internetiin liitettyyn kotiverkkoon ensimmäistä kertaa, se välittää seuraavat tiedot Home Connect-palvelimelle (ensirekisteröinti):

- Yksiselitteinen laitetunniste (koostuu laiteavaimesta ja asennetun Wi-Fi-kommunikaatiomodulin MAC-osoitteesta).
- Wi-Fi-kommunikaatiomodulin turvallisuussertifikaatti (liitännän informaatioteknistä varmistusta varten).
- Kodinkoneen ajankohtainen ohjelma- ja laiteversio.
- Aiemmin mahdollisesti tehdyn tehdasasetuksiin palautuksen tila.

Tämä ensirekisteröinti valmistelee Home Connect -toimintojen käytön ja se pitää tehdä vasta sitten, kun haluat käyttää Home Connect -toimintoja ensimmäistä kertaa.

Huomautus: Ota huomioon, että Home Connect -toimintoja voidaan käyttää vain Home Connect -sovelluksen yhteydessä. Tietosuojaa koskevia tietoja voit hakea näyttöön Home Connect -sovelluksessa.

16 Puhdistus ja hoito

Puhdista ja hoida laitetta huolellisesti, jotta se pysyy pitkään toimintakuntoisena.

16.1 Puhdistusaineet

Käytä vain tarkoitukseen sopivia puhdistusaineita, jotta vältät laitteen eri pintojen vaurioitumisen.

⚠ VAROITUS – Sähköiskun vaara!

Laitteeseen pääsevä kosteus voi aiheuttaa sähköiskun.

- ▶ Älä käytä laitteen puhdistukseen höyry- tai painepesuria.

HUOMIO!

Sopimattomat puhdistusaineet vaurioittavat laitteen pintoja.

- ▶ Älä käytä voimakkaita tai hankaavia puhdistusaineita.
- ▶ Älä käytä vahvasti alkoholipitoisia puhdistusaineita.
- ▶ Älä käytä kovia hankaustyynyjä tai puhdistussieniä.
- ▶ Älä käytä lämpöpuhdistukseen tarkoitettuja erikoispuhdistusaineita.

Lämpimään uuniin käytetty uuninpuhdistusaine vaurioittaa emalia.

- ▶ Älä käytä uuninpuhdistusainetta lämpimään uuniin.
- ▶ Poista jäämät uunitilasta ja laitteen luukusta huolellisesti ennen seuraavaa kuumennusta.

Uusiin sieniliinoiniin jää valmistuksessa jäämiä.

- ▶ Huuhtelee uudet sieniliinat huolellisesti ennen käyttöä.

Soveltuvat puhdistusaineet

Käytä laitteen eri pinnoille vain tarkoitukseen soveltuvia puhdistusaineita.

Noudata laitteen puhdistusta koskevaa ohjetta.
→ "Laitteen puhdistus", Sivu 21

Laitteen etusivu

Pinta	Soveltuvat puhdistusaineet	Huomautuksia
Ruostumaton teräs	<ul style="list-style-type: none"> ▪ Kuuma astianpesuaineliuos ▪ Teräksen erikoishoitoaine lämpimille pinnoille 	Poista kalkki-, rasva-, tärkkelys- ja valkuaistahrat teräspinnoilta heti, jotta vältät korroosion. Sivele pinnalle hyvin ohut kerros teräksen hoitoainetta.
Muovi tai maalatut pinnat esim. ohjauspaneeli	<ul style="list-style-type: none"> ▪ Kuuma astianpesuaineliuos 	Älä käytä lasinpesuainetta tai puhdistuslastaa. Poista pinnalle joutunut kalkinpoistoaine heti, jotta vältät tahrat, joita ei saa enää poistettua.

Laitteen luukku

Alue	Soveltuvat puhdistusaineet	Huomautuksia
Luukun lasit	<ul style="list-style-type: none"> ▪ Kuuma astianpesuaineliuos 	Älä käytä puhdistuslastaa tai teräsvillaa. Ohje: Irrota luukun lasit, kun haluat puhdistaa ne perusteellisesti. → "Laitteen luukku", Sivu 25
Luukun kehys	<ul style="list-style-type: none"> ▪ Terästä: Ruostumattoman teräksen puhdistusaine ▪ Muovia: Kuuma astianpesuaineliuos 	Älä käytä lasinpesuainetta tai puhdistuslastaa. Älä käytä ruostumattoman teräksen hoitoainetta. Ohje: Irrota luukun kehys, kun haluat puhdistaa sen perusteellisesti. → "Laitteen luukku", Sivu 25
Luukun teräksinen sisäkehys	Ruostumattoman teräksen puhdistusaine	Värjäymät saa poistettua teräksen puhdistusaineella. Älä käytä ruostumattoman teräksen hoitoainetta.

Alue	Soveltuvat puhdistusaineet	Huomautuksia
Luukun kahva	<ul style="list-style-type: none"> Kuuma astianpesuaineliuos 	Poista pinnalle joutunut kalkinpoistoaine heti, jotta vältät tahrat, joita ei saa enää poistettua.
Luukun tiiviste	<ul style="list-style-type: none"> Kuuma astianpesuaineliuos 	Älä irrota tai hankaa tiivistettä.

Uunitila

Alue	Soveltuvat puhdistusaineet	Huomautuksia
Emalipinnat	<ul style="list-style-type: none"> Kuuma astianpesuaineliuos Etikkaliuos Uuninpuhdistusaine 	<p>Liota pinttynyt lika ja käytä harjaa tai teräsvillaa. Jätä uuni puhdistuksen jälkeen auki, jotta se kuivuu.</p> <p>Huomautukset</p> <ul style="list-style-type: none"> Käytä mieluiten puhdistustoimintoa. Emali palaa korkeissa lämpötiloissa kiinni pintaan, jolloin muodostuu vähäisiä värjeroja. Tämä ei vaikuta laitteen toimintaan. Ohuiden peltien reunoja ei voida täysin emaloida ja ne voivat olla karkeita. Tämä ei heikennä korroosiosuojaa. Elintarvikejäämistä jää valkoinen kerros emalipinnoille. Kerros on terveydelle vaaratonta. Tämä ei vaikuta laitteen toimintaan. Voit poistaa kerroksen sitruunahapolla.
Uunilampun lasisuojaus	<ul style="list-style-type: none"> Kuuma astianpesuaineliuos 	Käytä pinttyneseen likaan uuninpuhdistusainetta.
Ristikot	<ul style="list-style-type: none"> Kuuma astianpesuaineliuos 	<p>Liota pinttynyt lika ja käytä harjaa tai teräsvillaa.</p> <p>Huomautus: Irrota ristikot, kun haluat puhdistaa ne perusteellisesti. → "Ristikot", Sivu 24</p>
Varusteet	<ul style="list-style-type: none"> Kuuma astianpesuaineliuos Uuninpuhdistusaine 	Liota pinttynyt lika ja käytä harjaa tai teräsvillaa. Emaloidut varusteet voidaan pestä astianpesukoneessa.
Paistolämpömittari	<ul style="list-style-type: none"> Kuuma astianpesuaineliuos 	<p>Käytä pinttyneseen likaan harjaa.</p> <p>Älä pese astianpesukoneessa.</p>

16.2 Laitteen puhdistus

Puhdista laite vain ohjeiden mukaisilla ja tarkoitukseen sopivilla puhdistusaineilla, jotta vältät laitteen vauriot.

VAROITUS – Palovammavaara!

Laite ja laitteen osat, joita pääsee koskettamaan, kuumenevat käytön aikana.

- ▶ Varo koskettamasta lämmityselementtejä.
- ▶ Pidä alle 8-vuotiaat lapset poissa laitteen lähetyiltä.

VAROITUS – Tulipalovaara!

Irralliset ruoantähteet, rasva ja paistoliemi voivat syttyä palamaan.

- ▶ Poista ennen käyttöä karkea lika uunitilasta, lämmityselementeistä ja varusteista.

Vaatus: Noudata puhdistusaineita koskevia ohjeita. → "Puhdistusaineet", Sivu 20

- Puhdista laite kuumalla astianpesuaineliuoksella ja talousliinalla.
 - Eräisiin pintoihin voit käyttää vaihtoehtoisia puhdistusaineita. → "Soveltuvat puhdistusaineet", Sivu 20
- Kuivaa pehmeällä liinalla.

17 Puhdistustoiminnot

Käytä laitteen puhdistamiseen puhdistustoimintoja.

17.1 Puhdistustoiminto "Itsepuhdistus"

Puhdistustoiminnolla "Itsepuhdistus" uunitila puhdistuu lähes itsestään.

Puhdista uunitila 2 - 3 kuukauden välein puhdistustoiminnolla. Tarvittaessa voit käyttää puhdistustoimintoa useammin. Puhdistustoiminto kuluttaa n. 2,5 - 4,7 kilowattia.

Laitteen valmistelu puhdistustoimintoa varten

Tee laitteen esivalmistelut huolellisesti, jotta saavutat hyvän puhdistustuloksen ja vältät vauriot.

VAROITUS – Tulipalovaara!

Uunitilassa säilytettävät, palavat esineet voivat syttyä palamaan.

- ▶ Älä säilytä palavia esineitä uunitilassa.
- ▶ Jos laitteesta tulee savua, laite on kytkettävä pois päältä tai irrotettava verkkopistoke. Laitteen luukku on pidettävä kiinni mahdollisten liekkien tukahduttamiseksi.

Irralliset ruoantähteet, rasva ja paistoliemi voivat syttyä puhdistustoiminnan aikana palamaan.

- ▶ Poista karkea lika uunitilasta ja varusteista aina ennen kuin käynnistät puhdistustoiminnan.

Laitteen ulkopinta kuumenee puhdistustoiminnan aikana hyvin kuumaksi.

- ▶ Älä ripusta palavia esineitä, esim. keittiöpyyhkeitä luukun kahvaan.
- ▶ Pidä laitteen etupuoli vapaana.
- ▶ Pidä lapset poissa laitteen läheltä.

Jos luukun tiiviste on vaurioitunut, luukun alueelta purkautuu korkea kuumuus.

- ▶ Älä hankaa tai irrota tiivistettä.
- ▶ Älä käytä laitetta, jos tiiviste on vaurioitunut tai tiiviste puuttuu.

1. Poista varusteet ja astiat uunista.
2. Irrota ristikot ja poista ne uunista.
→ "Ristikot", Sivu 24
3. Poista karkea lika uunitilasta.
4. Puhdista laitteen luukun sisäpuoli ja uunitilan reunapinnat tiivisteiden alueelta astianpesuaineliuoksella ja pehmeällä liinalla. Älä irrota tiivistettä äläkä hankaa sitä. Poista runsas lika luukun sisälasista uuninpuhdistusaineella.
5. Poista kaikki esineet uunitilasta. Uunitilan pitää olla tyhjä.

Varustekannattimien käyttö

Varustekannattimien avulla voit puhdistaa yhden varusteen puhdistustoiminnan mukana.

1. Asenna varustekannattimet uuniin samalla tavoin kuin ristikot.
→ "Ristikot", Sivu 24

Huomautus:

Varustekannattimien pystysuoran listan  pitää olla eteenpäin.

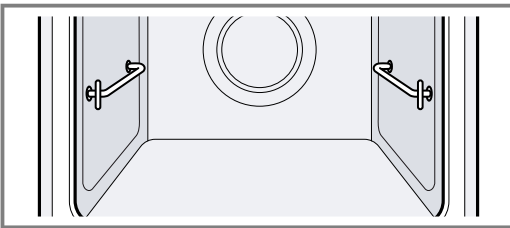
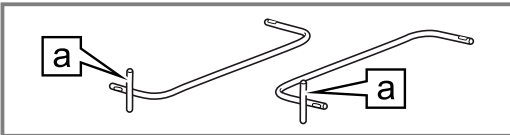

2. Poista varusteesta karkea lika.
3. Aseta varuste varustekannattimille.

Huomautus: Puhdista toiminnon mukana vain mukana toimitettuja, emaloituja varusteita, esimerkiksi uunipannu tai leivinpelti. Ritalät eivät sovellu puhdistustoimintoon ja ne värjäytyvät.

Puhdistustoiminnon "Itsepuhdistus" säätäminen

⚠ VAROITUS – Terveysriski!

Puhdistustoiminto kuumentaa uunitilan hyvin kuumaksi, jolloin paistamisesta, grillauksesta ja leivonnasta jääneet jäät poltetaan. Tällöin vapautuu höyryjä, jotka voivat ärsyttää limakalvoja.

- ▶ Tuuleta keittiötä perusteellisesti puhdistustoiminnan kuluessa.
- ▶ Älä oleskele huoneessa pitkää aikaa.
- ▶ Pidä lapset ja lemmikkieläimet poissa laitteen läheltä.

⚠ VAROITUS – Palovammavaara!

Uunitila kuumenee puhdistustoiminnan aikana hyvin kuumaksi.









- ▶ Älä avaa laitteen luukkuja.
- ▶ Anna laitteen jäähtyä.
- ▶ Pidä lapset poissa laitteen läheltä.

⚠ Laitteen ulkopinta kuumenee puhdistustoiminnan aikana hyvin kuumaksi.

- ▶ Älä kosketa laitteen luukkuja.
- ▶ Anna laitteen jäähtyä.
- ▶ Pidä lapset poissa laitteen läheltä.

Huomautus: Uunivalo ei pala puhdistustoiminnan aikana.

Vaatus: → "Laitteen valmistelu puhdistustoimintoa varten", Sivu 21.

1. Kytke laite päälle valitsemalla .
2. Paina .
3. Aseta "Itsepuhdistus"  valitsemalla  tai .
4. Siirry seuraavalle riville valitsemalla .
5. Valitse puhdistusteho valitsemalla  tai .

Puhdistusteh	Puhdistusast	Kesto tunteina
o	e	
1	Kevyt	Noin 1:15
2	Keskimääräinen	Noin 1:30
3	Korkea	Noin 2:00

Jos likaantuminen on runsaampaa tai vanhempaa, valitse korkeampi puhdistusteho.



Puhdistustoiminnan kestoa ei voi muuttaa.

Kun puhdistustoiminto on käynnissä, puhdistusteho ei voi muuttua.

- ✓ Näyttöön ilmestyy puhdistustehon kesto.
- 6. **Huomautus:** Tuuleta keittiötä puhdistustoiminnan kuluessa.

Käynnistä puhdistustoiminto valitsemalla .

- ✓ Puhdistustoiminto käynnistyy. Toiminta-ajan kulumisen näky näytössä.
- ✓ Laitteen luukku lukitsee uunitilan turvallisuutesi varmistamiseksi. Näyttöön ilmestyy .
- ✓ Kun puhdistustoiminto on päättynyt, kuuluu äänimerkki.

7. Kytke laite pois päältä valitsemalla .
- Laitteen luukun saa avattua vasta, kun laite on jäähtynyt riittävästi ja  sammuu.

8. Saata laite käyttövalmiiksi puhdistustoiminnan jälkeen.

→ "Laitteen saattaminen käyttövalmiiksi puhdistustoiminnan jälkeen", Sivu 23

Laitteen saattaminen käyttövalmiiksi puhdistustoiminnon jälkeen

1. Anna laitteen jäähtyä.
2. Pyyhi jäljelle jäänyt tuhka uunitilasta ja laitteen luukun alueelta kostealla liinalla.
3. Poista valkoiset tahrat sitruunahapolla.
Huomautus: Jos likaantuminen on ollut hyvin runsasta, emalipinnoille voi jäädä valkoisia jälkiä. Nämä elintarvikejäämät ovat vaarattomia. Tahrat eivät rajoita laitteen toimintaa.
4. Asenna ristikot paikoilleen.
→ "Ristikot", Sivu 24

17.2 Puhdistusavustin "EasyClean"

Käytä puhdistusavustinta "EasyClean" uunitilan puhdistamiseen silloin tällöin. Puhdistusavustin "EasyClean" liottaa lian höyrystämällä astianpesuaineliuosta. Lika on sen jälkeen helpompi poistaa.

Puhdistusavustimen "EasyClean" säätäminen







VAROITUS – Palamisvaara!

Kuumassa uunitilassa oleva vesi voi höyrystyä kuumaksi höyryksi.

- ▶ Älä kaada koskaan vettä kuumaan uuniin.

Vaatimukset

- Puhdistusavustin voidaan käynnistää vain, kun uunitila on kylmä (huonelämpötilassa) ja laitteen luukku on suljettu.
- Älä avaa laitteen luukkuja toiminnon kuluessa. Laitte keskeyttää muutoin puhdistusavustimen toiminnan.
- Poistaaksesi erityisen pinttyneen lian anna astianpesuaineliuoksen vaikuttaa jonkin aikaa ennen kuin käynnistät puhdistusavustimen.
- Poistaaksesi erityisen pinttyneen lian hankaa sileillä pinnoilla olevia likaantuneita kohtia astianpesuaineella ennen kuin käynnistät puhdistusavustimen.

1. Poista varusteet uunitilasta.
2. **HUOMIO!**
Tislattu vesi aiheuttaa uunitilaan ruostetta.
▶ Älä käytä tislattua vettä.
Sekoita 0,4 litraan vettä tilkka astianpesuainetta ja kaada liuos uunitilan pohjalle.
3. Kytke laite päälle valitsemalla .
4. Paina .
5. Valitse "EasyClean"  valitsemalla  tai .
6. Siirry seuraavalle riville valitsemalla .
7. Käynnistä puhdistusavustin valitsemalla .
✓ Puhdistusavustin käynnistyy. Toiminta-ajan kuluminen näkyy näytössä.
✓ Kun puhdistusavustimen toiminta on päättynyt, kuuluu äänimerkki.
8. Sammuta äänimerkki painamalla jotain valitsinta.
9. Puhdista uunitila vielä puhdistusavustimen käytön jälkeen.
→ "Uunitilan jälkipuhdistus", Sivu 23

Uunitilan jälkipuhdistus

HUOMIO!

Uunitilassa pitkän aikaa oleva kosteus aiheuttaa korroosiota.

- ▶ Pyyhi uunitila puhdistusavustimen käytön jälkeen ja anna uunitilan kuivua kokonaan.

Vaatus: Uunitila on jäähtynyt.

1. Avaa laitteen luukku ja poista jäännösvesi imukykyisellä sieniliinalla.
2. Puhdista uunitilan sileät pinnat talousliinalla tai pehmeällä harjalla. Pinttyneet jäämät voit poistaa teräslankapesimellä.
3. Poista kalkkijuovat etikalla kostutetulla liinalla. Pyyhi lopuksi puhtaalla vedellä ja kuivaa pehmeällä liinalla, myös luukun tiivisteiden alta.
4. Jos pinttynyt lika ei irtoa, käytä puhdistusavustinta uudelleen, kun uunitila on jäähtynyt.
5. Jätä laitteen luukku auki n. 1 tunniksi, jotta uunitila pääsee kuivumaan.

18 Ristikot

Voit ottaa ristikot pois paikoiltaan ristikoiden ja uunitilan perusteellista puhdistusta tai ristikoiden vaihtoa varten.

18.1 Teleskooppikannattimen korkeuden muuttaminen

Voit järjestää tangot ja teleskooppikannattimet haluamaasi järjestykseen.

Voit esimerkiksi kiinnittää teleskooppikannattimen sellaiselle kannatinkorkeudelle, jota käytät useimmin.

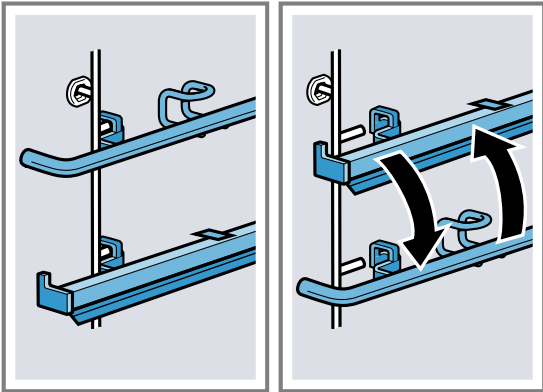

Tangon poistaminen

Huomautus: Teleskooppikannattimet irrotetaan ja asennetaan samalla tavoin kuin tangot.

1. Paina tankoa taaksepäin ①, kunnes sen saa vedettyä ylöspäin ② irti.
2. Irrota tanko takaa ③ ja ota pois paikaltaan.

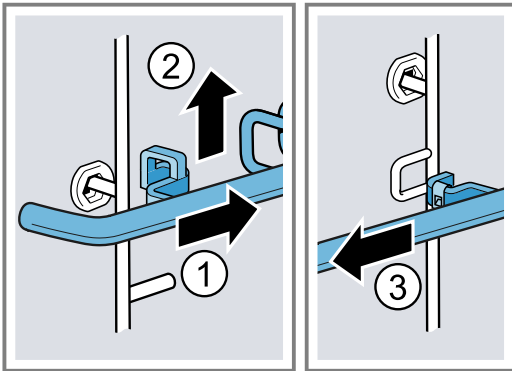

Tangon asentaminen

1. Aseta tanko takaa ① paikalleen.

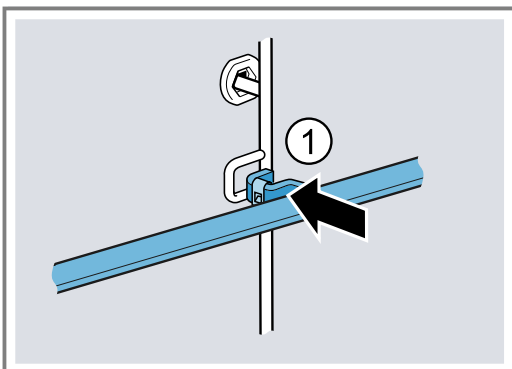

2. Työnnä tanko taaksepäin ② ja kiinnitä alas tappiin ③

3. Varmista, että koukku on kunnolla kiinnitetty tappiin a.

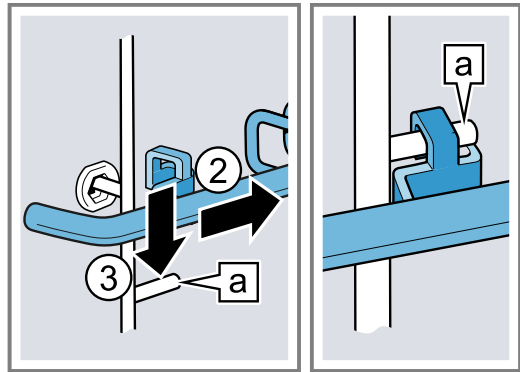

Ristikoiden irrotus

⚠ VAROITUS – Palovammavaara!

Ristikot kuumenevat hyvin kuumiksi

- ▶ Älä kosketa kuumia ristikoida.
- ▶ Anna laitteen jäähtyä aina.
- ▶ Pidä lapset poissa laitteen läheltä.

1. Nosta ristikkoa kevyesti edestä ① ja irrota se ②.
2. Vedä ristikkoa eteenpäin ③ ja ota se pois paikaltaan.

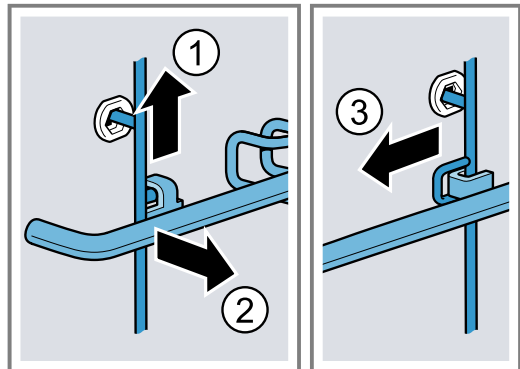

3. Puhdista ristikko.
→ "Puhdistusaineet", Sivu 20

Ristikoiden asennus

Huomautus: Ristikot sopivat vain oikealle tai vasemmalle, ja ne pitää saada vedettyä eteenpäin pois paikoiltaan.

1. Aseta ristikko keskelle takimmaista holkkia ① siten, että ristikko on uunitilan seinää vasten, ja paina se sitten taaksepäin ②.

2. Aseta ristikko etummaiseen holkkiin ③ siten, että ristikko on uunitilan seinää vasten, ja paina sitten alaspäin ④.

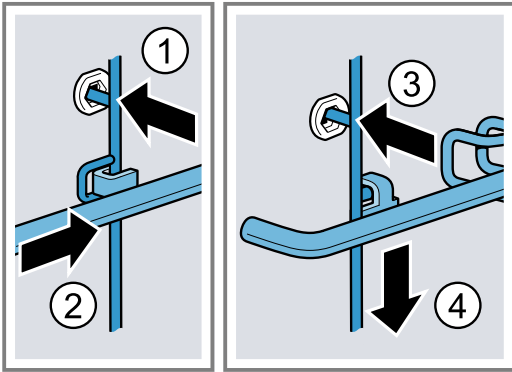

19 Laitteen luukku

Voit ottaa laitteen luukun pois paikaltaan sen perusteellista puhdistusta varten.

⚠ VAROITUS – Loukkaantumisvaara!

Kun saranoiden lukitsimet ei ole kunnolla kiinni, saranat voivat napsahtaa kovalla voimalla kiinni.

- ▶ Kun irrotat ja asennat laitteen luukun, kierrä molemmat lukitsimet aina vasteeseen saakka.
- ▶ Jos sarana on napsahtanut laitteen luukun irrotuksen tai asennuksen yhteydessä kiinni, älä tartu saranaan vaan soita huoltopalveluun.

Huomautus:

Lisätietoja:



19.1 Laitteen luukun irrotus

Vaatimukset

- Ota taskulamppu esille.
- Ota ruuvimeisseli esille.
- Ota kolikko esille.

1. Valaise laitteen luukun vieressä olevaa rakoa taskulampulla, jotta näet luukun lukitsimen paremmin.

2. Pidä ruuvimeisseli vaaka-asennossa ① ja työnnä luukun lukitsinta (musta rakenneosa) kummaltakin puolelta ylöspäin vasteeseen saakka ②.

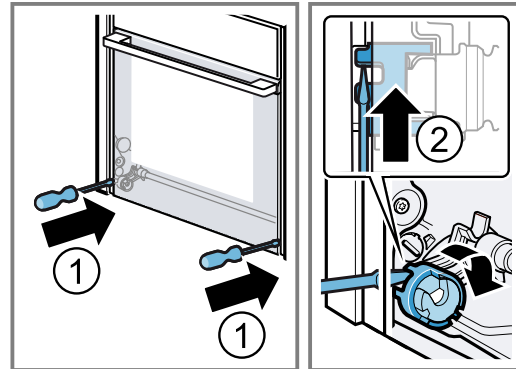

Luukun lukitsin auki

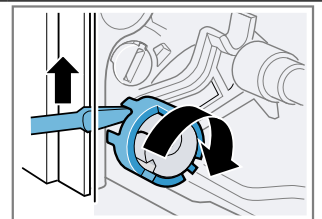

Luukun lukitsin kiinni

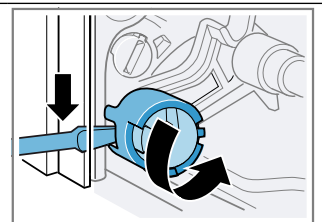

3. Avaa laitteen luukku n. 45° auki.

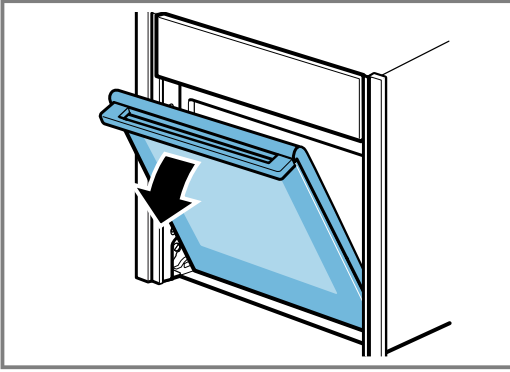

4. Aseta kolikko lukitsimessa olevaan rakoon ① ja kierrä vasteeseen saakka ②.

- Kierrä lukitsinta vasemmalla puolella myötäpäivään.
- Kierrä lukitsinta oikealla puolella vastapäivään.

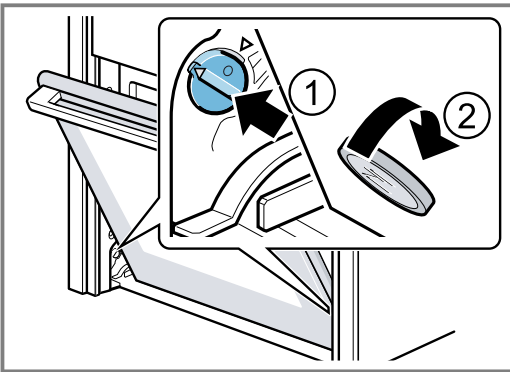

Lukitsin vasemmalla puolella ei kiinni
Nuolet eivät osoita toisiaan vasten

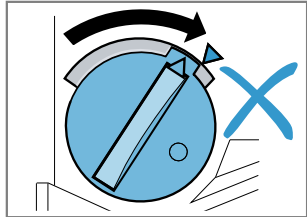

Lukitsin vasemmalla puolella kiinni
Nuolet osoittavat toisiaan vasten

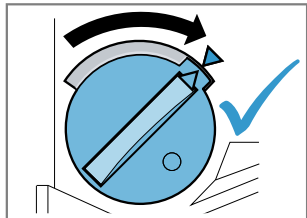

Lukitsin vasemmalla puolella auki

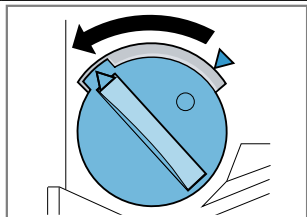

- ✓ Lukitsin lukittuu tuntuvasti.

5. **HUOMIO!**

Laitteen luukun avaaminen ja sulkeminen lukitusasennossa vaurioittaa luukun saranointia.

- ▶ Älä avaa tai sulje laitteen luukkua vasteen yli.
- ▶ Jos luukun sarana vaurioitui, soita huoltopalveluun.

Liikuta laitteen luukkua varovasti edestakaisin molempiin nuolen suuntiin, kunnes kuulet hiljaisen naksahdusäänen. Laitteen luukkua saa liikuttaa enää vain aivan vähän.

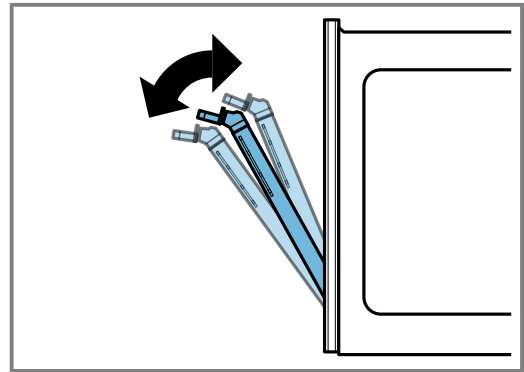
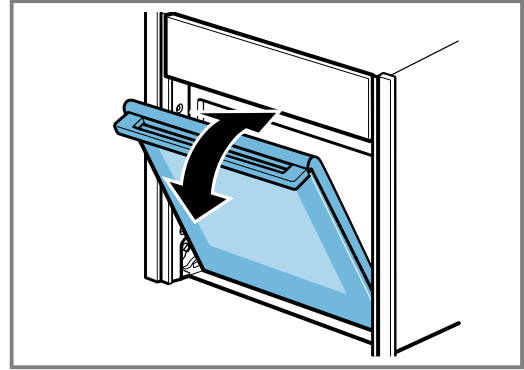

- ✓ Laitteen luukku on lukitusasennossa.

6. **VAROITUS – Loukkaantumisvaara!**

Laitteen luukku painaa 7 - 10 kg ja voi varomattomasti käsiteltäessä pudota.

- ▶ Käsittele laitteen luukkua varovasti.

Luukun kahva ei sovellu laitteen luukun kantamiseen. Luukun kahva voi murtua.

- ▶ Älä kannata laitteen luukkua luukun kahvasta.
- ▶ Kanna laitteen luukkua tarttumalla sen ympäri vasemmalta ja oikealta.

Tartu laitteen luukkuun molemmiin käsiin vasemmalta ja oikealta ja käännä luukun kahvaa vähän ylöspäin ①, kunnes laitteen luukun saa otettua ylöspäin pois paikaltaan ②.

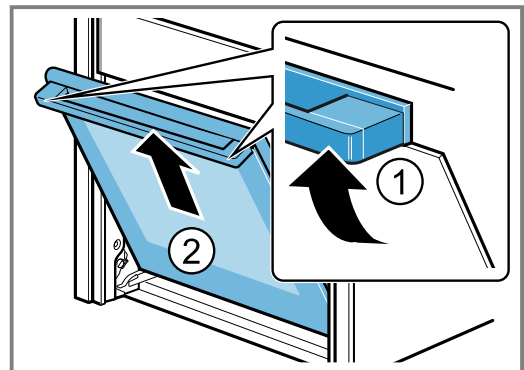

7. Laske laitteen luukku tasaiselle, pehmeälle ja puhtaalle alustalle.

19.2 Laitteen luukun asennus

1. **Ohje:** Varmista, että laitteen luukku ei ole vinossa asennossa ja että se on kokonaan paikallaan. Aseta laitteen luukku samanaikaisesti vasemmalla ja oikealla olevien ohjainpyörien [a] päälle.

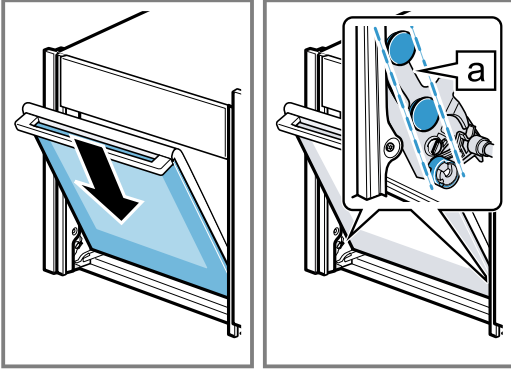

2. Käännä luukun kahvaa hiukan ylöspäin ①.

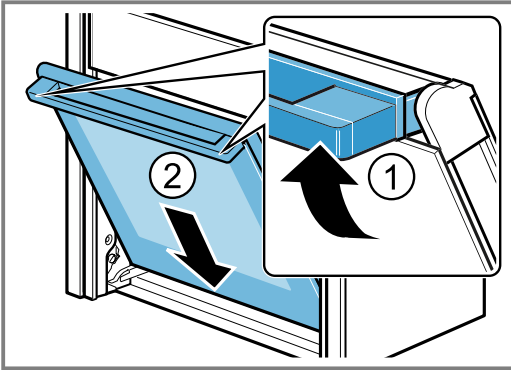

- ✓ Laitteen luukku liikuu pienen jäljellä olevan matkan verran ääriasentoon alas ②.
3. Avaa kolikolla laitteen luukun molemmat lukitsimet. Aseta kolikko lukitsimissa olevaan rako ① ja kierrä vasteeseen saakka ②.
- Kierrä lukitsinta vasemmalla puolella vastapäivään.
 - Kierrä lukitsinta oikealla puolella myötäpäivään.

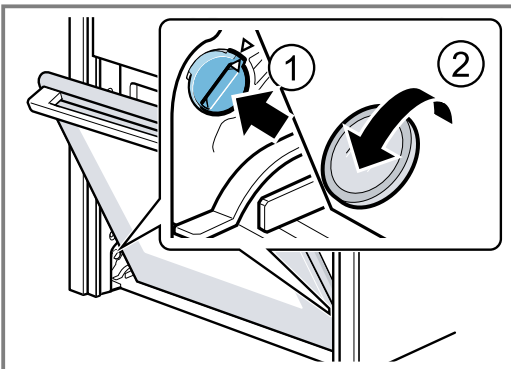

4. Avaa laitteen luukku vähän, kunnes kuulet hiljaisen naksautavan äänen, ja sulje laitteen luukku.

5. **VAROITUS – Loukkaantumisvaara!**

Laitteen luukku voi irrota, jos lukitsimet eivät ole kiinni.

- ▶ Lukitse vasen ja oikea luukun lukitsin laitteen luukun asennuksen jälkeen.

Pidä ruuvimeisseli vaakasuorassa ① ja työnnä luukun lukitsinta (musta rakenneosa) kummaltakin puolelta alaspäin vasteeseen saakka ②.

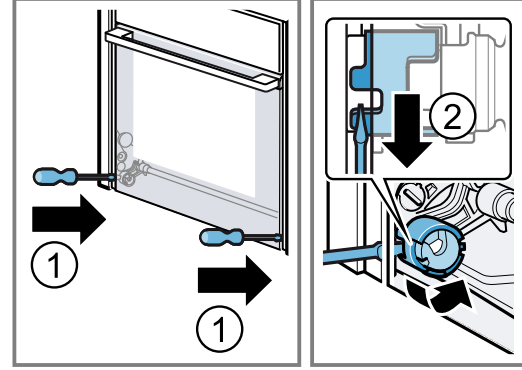

- ✓ Luukun lukitsin on kiinni.

19.3 Luukun lasien irrotus

Voit irrottaa luukun lasit puhdistamisen helpottamiseksi.

5. **VAROITUS – Loukkaantumisvaara!**

Laitteen luukun sisäpuolella olevat rakenneosat voivat olla teräväreunaiset.

- ▶ Käytä suojakäsineitä.

Vaatus: Laitteen luukku on otettu pois paikaltaan.

1. Laske laitteen luukku etusivu alaspäin tasaiselle, pehmeälle ja puhtaalle alustalle.
2. Löystytä laitteen luukussa vasemmalla ja oikealla oleva ruuvi ja ota pois paikaltaan.

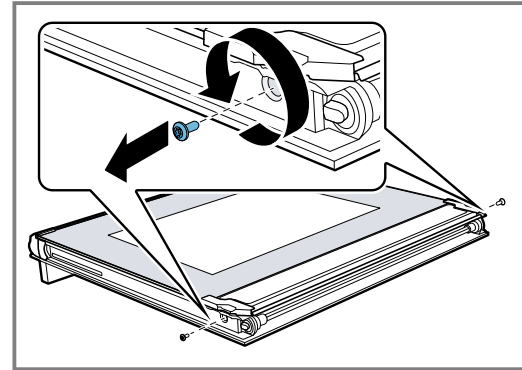

3. Nosta sisälasia varovasti viistosti ylöspäin ① ja poista pidike [a] ②.

4. Nosta sisälasiä varovasti viistosti ylöspäin ja ota se nuolen suuntaan pois paikaltaan ③.

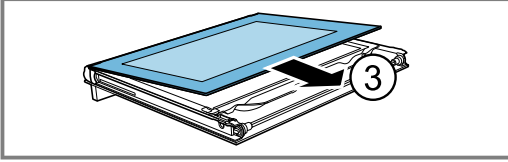
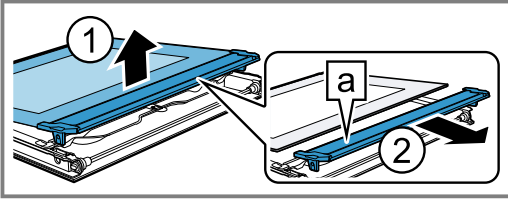

5. Paina välilasiä kevyesti alaspäin kohdasta [a] ja nosta pidikettä [b] varovasti, kunnes sen saa vedettyä ulos.

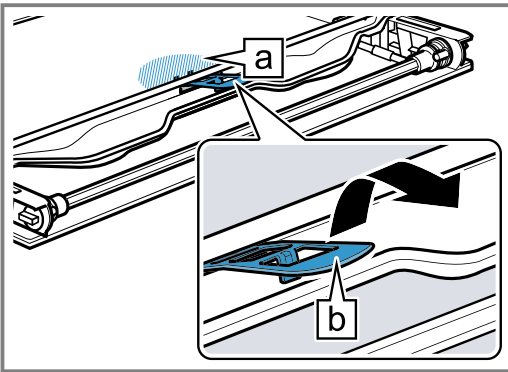

6. Nosta ensimmäistä ja toista välilasiä alhaalta ① ja ota nuolen suuntaan pois paikaltaan ②.

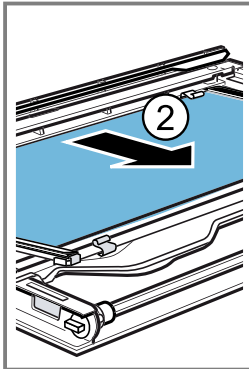
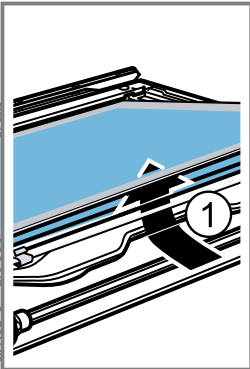

7. Irrota tarvittaessa puhdistusta varten välituet [a] ja tiivisteet [b].

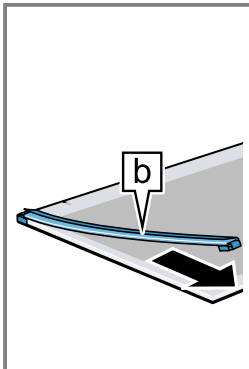
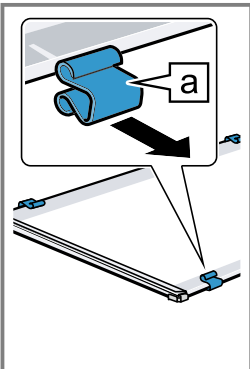

8. **VAROITUS – Loukkaantumisvaara!**
Laitteen luukun naarmuuntunut lasi voi särkyä.
▶ Älä käytä uuninluukun lasin puhdistukseen voimakkaita, hankaavia puhdistusaineita tai terävää metallikaavinta, koska ne voivat naarmuttaa pintaa.

Puhdista luukun lasit molemmilta puolilta lasinpesuaineella ja pehmeällä liinalla.

9. Kuivaa luukun lasit ja asenna ne takaisin paikoilleen.

19.4 Luukun lasien asennus

VAROITUS – Loukkaantumisvaara!

Epäasianmukaisesti asennettu luukun lasi tai laitteen luukku on vaarallinen.

- ▶ Varmista, että kaikki luukun lasit ja laitteen luukku on asennettu oikein paikoilleen ennen kuin otat laitteen taas käyttöön.

1. **Ohje:** Varmista että asennat luukun lasit alkuperäiseen järjestykseen.

Aseta välilasi siten, että nuoli [a] osoittaa oikealle ylös.

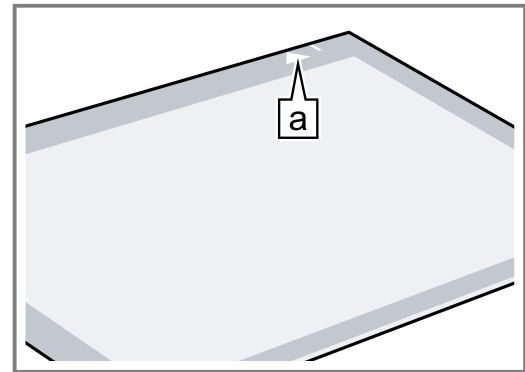

2. Tarkasta 4 väliholkin ja 2 tiivisteiden kiinnitys.
– Aseta väliholkit keskelle viivoja [a] ①.
– Kiinnitä tiivisteet kulmiin ②.

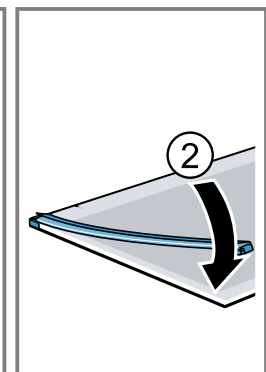
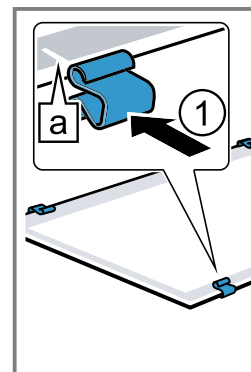

3. Asenna välilasi väliholkkeineen ja tiivisteineen nuolen suuntaan ①. Välilevyssä olevan nuolen pitää olla kohdakkain kehässä olevan nuolen kanssa [a].

4. Asenna toinen välilasi ilman väliholkkeja ja tiivisteitä ja työnnä nuolen suuntaan, kunnes se on paikallaan metallikehyksessä ②.

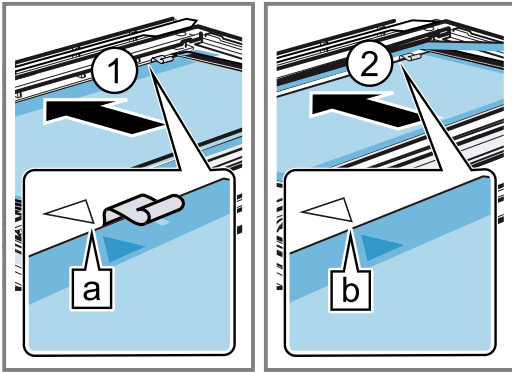

Välilevyssä olevan nuolen pitää olla kohdakkain kehyksessä olevan nuolen kanssa ②.

5. Paina ensimmäistä välilasia kevyesti alaspäin kohdasta ① ja työnnä pidike ② viistosti paikalleen ja paina se lukitukseen saakka.

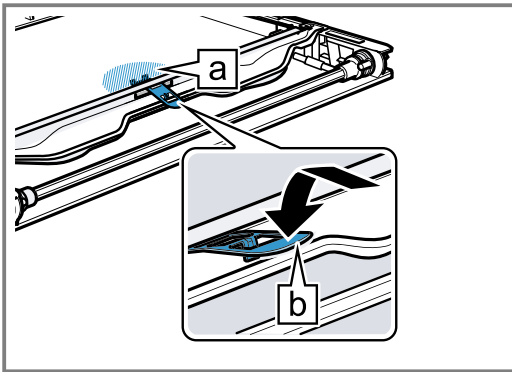

- ✓ Pidike on paikallaan.

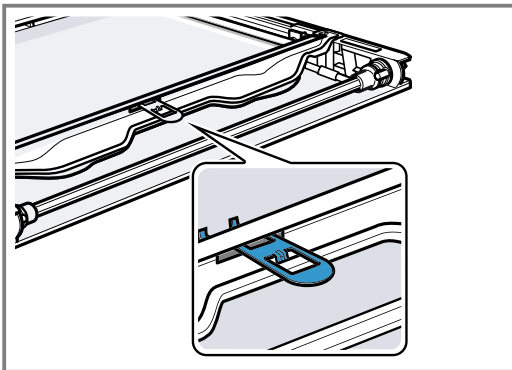

6. Aseta sisälasi laitteen luukulle siten, että numero ① on luettavissa oikealla alhaalla. Aseta sisälasi viistosti taaksepäin kiinnityskiskoon ②.

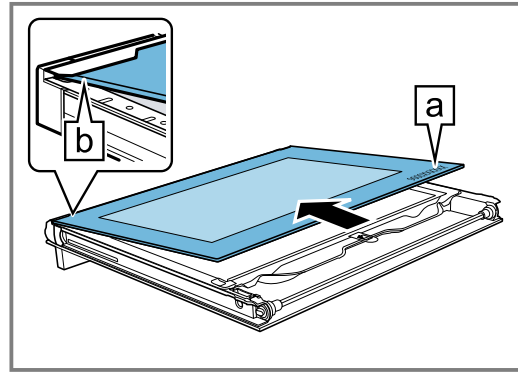

7. Nosta sisälasia varovasti viistosti ylöspäin ja aseta pidike ① paikalleen.

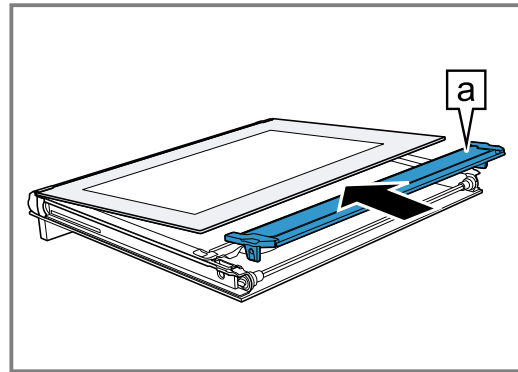

8. Aseta sisälasi ja pidike ① aukkaan.

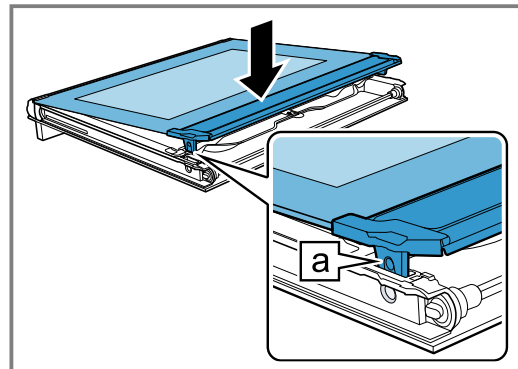

9. Kierrä laitteen luukussa vasemmalla ja oikealla olevat ruuvit kiinni.

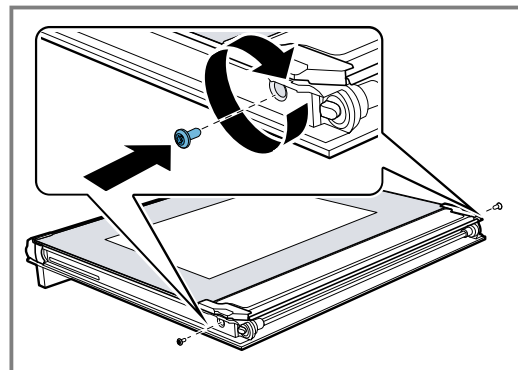

20 Toimintahäiriöiden korjaaminen

Voit poistaa itse laitteen pienet toimintahäiriöt. Tutustu häiriöiden korjaamisesta annettuihin ohjeisiin ennen kuin otat yhteyden huoltopalveluun. Näin vältät turhia kustannuksia.

⚠ VAROITUS – Loukkaantumisvaara!

Epäasianmukaiset korjaukset ovat vaarallisia.

- ▶ Varsinaisia korjaustöitä saa suorittaa vain alan ammattihenkilöstö.
- ▶ Jos laite on rikki, ota yhteys huoltopalveluun.

⚠ VAROITUS – Sähköiskun vaara!

Epäasianmukaiset korjaukset ovat vaarallisia.

- ▶ Laitteen korjaustöitä saavat tehdä vain alan ammattilaiset.
- ▶ Laitteen korjaukseen saa käyttää vain alkuperäisiä varaosia.
- ▶ Jos laitteen verkkojohto vaurioituu, sen saa vaihtaa ainoastaan alan ammattihenkilöstö.

20.1 Toimintahäiriöt

Vika	Syy ja vianhaku
Laite ei toimi.	<p>Sulake on palanut.</p> <ul style="list-style-type: none"> ▶ Tarkasta sulakerasiassa oleva sulake. <p>Virransaanti on katkennut.</p> <ul style="list-style-type: none"> ▶ Tarkista, toimivatko huoneen valot tai muut huoneessa olevat laitteet. <p>Elektroniikkavika</p> <ol style="list-style-type: none"> 1. Irrota laite hetkeksi sähköverkosta kytkemällä laitteen sulake sulakerasiassa pois päältä. 2. Palauta perusasetukset tehdasasetuksiin. → "Perusasetukset", Sivu 17
Näyttöön ilmestyy "Sprache Deutsch".	<p>Virransaanti on katkennut.</p> <ul style="list-style-type: none"> ▶ Tee asetukset ensimmäistä käyttöönottoa varten. → "Ensimmäinen käyttöönotto", Sivu 11
Laitetta ei saa kytkettyä päälle, näyttöön ilmestyy ↻.	<p>Automaattinen lapsilukko tai lapsilukko on aktivoitu</p> <ul style="list-style-type: none"> ▶ Pidä valitsin ☹ painettuna, kunnes näyttöön ilmestyy "Lapsilukko deaktivoitu".
Toiminto ei käynnisty tai se keskeytyy.	<p>Mahdollisia syitä on useita.</p> <ul style="list-style-type: none"> ▶ Tarkasta huomautukset, jotka ilmestyvät näyttöön. → "Tietojen haku näyttöön", Sivu 12 <p>Toimintahäiriö</p> <ul style="list-style-type: none"> ▶ Soita huoltopalveluun. → "Huoltopalvelu", Sivu 32
Laite ei kuumene, näyttöön ilmestyy ☐.	<p>Esittelytila on aktivoitu perusasetuksissa.</p> <ol style="list-style-type: none"> 1. Irrota laite hetkeksi sähköverkosta kytkemällä laitteen sulake sulakerasiassa pois päältä ja taas päälle. 2. Deaktivoi esittelytila 3 minuutin kuluessa kohdassa → "Perusasetukset", Sivu 17. <p>Virransaanti on katkennut.</p> <ul style="list-style-type: none"> ▶ Avaa ja sulje laitteen luukku sähkökatkon jälkeen yhden kerran. ✓ Laite suorittaa itsetarkastuksen ja on sen jälkeen toimintakunnossa.
Kellonaika ei näy näytössä, kun laite on kytketty pois päältä.	<p>Perusasetusta on muutettu.</p> <ul style="list-style-type: none"> ▶ Muuta kellonäyttöä koskevaa perusasetusta. → "Perusasetukset", Sivu 17
Laitteen luukku ei saa avattua.	<p>Puhdistustoiminto lukitsee laitteen luukun ja näytössä palaa ☐.</p> <ul style="list-style-type: none"> ▶ Anna laitteen jäähtyä, kunnes ☐ sammuu näytössä. → "Puhdistustoiminto 'Itsepuhdistus'", Sivu 21 <p>Lapsilukko lukitsee laitteen luukun.</p> <ul style="list-style-type: none"> ▶ Deaktivoi lapsilukko valitsimella ☹. → "Lapsilukko", Sivu 16 <p>Voit kytkeä lukituksen pois päältä perusasetuksissa. → "Perusasetukset", Sivu 17</p>
Home Connect ei toimi asianmukaisesti.	<p>Mahdollisia syitä on useita.</p> <ul style="list-style-type: none"> ▶ Mene sivulle www.home-connect.com.

Vika	Syy ja vianhaku
Uunivalo ei pala.	Halogeenilamppu on palanut. ▶ Vaihda uunilamppu. → "Uunilampun vaihto", Sivu 31
Maksimi käyttöaika saavutettu.	Jotta vältetään tahaton jatkuva käyttö, laite lakkaa usean tunnin jälkeen automaattisesti kuumenemasta, jos asetuksia ei ole muutettu. Näyttöön ilmestyy huomautus. Maksimi käyttöaika riippuu kulloisestakin käyttötavan asetuksesta. 1. Kun haluat jatkaa toimintoa, paina jotain valitsinta. 2. Kun et käytä laitetta, kytke se pois päältä valitsemalla ①. Ohje: Jotta laite ei kytkeydy tahtomattasi pois päältä, aseta toiminta-aika. → "Toiminta-ajan asettaminen", Sivu 12
Näyttöön ilmestyy viesti, jossa on tunnus "D" tai "E", esim. D0111 tai E0111.	Elektroniikka on tunnistanut jonkin vian. 1. Kytke laite pois päältä ja taas päälle. ✓ Jos häiriö oli kertaluonteinen, viesti katoaa. 2. Jos viesti tulee uudestaan näyttöön, soita huoltopalveluun. Ilmoita puhelussa tarkka virheilmoitus. → "Huoltopalvelu", Sivu 32
Kypsennystulos ei ole tyydyttävä.	Asetukset olivat epäsopivia. Asetettavat arvot, esimerkiksi lämpötila tai toiminta-aika, riippuvat reseptistä, määrästä ja elintarvikkeesta. ▶ Aseta seuraavalla kerralla matalampi tai korkeampi arvo. Ohje: Kotisivuiltamme www.neff-international.com löydät monia ohjeita ruoanvalmistuksesta ja sopivista asetuksista.

20.2 Uunilampun vaihto

Kun uunivalo ei pala, vaihda uunilamppu.

Huomautus: Kuumuutta kestäviä 230 V:n halogeenilamppuja, 40 W, on saatavana huoltopalvelusta tai alan liikkeistä. Käytä vain näitä lamppeja. Tartu uusiin halogeenilamppuihin vain puhtaalla, kuivalla liinalla. Se pidentää lampun käyttöikää.

⚠ VAROITUS – Palovammavaara!

Laitte ja laitteen osat, joita pääsee koskettamaan, kuumenevat käytön aikana.

- ▶ Varo koskettamasta lämmityselementtejä.
- ▶ Pidä alle 8-vuotiaat lapset poissa laitteen läheltä.

⚠ VAROITUS – Sähköiskun vaara!

Lamppua vaihdettaessa on lampunkannan liittimissä jännite.

- ▶ Varmista ennen lampun vaihtoa, että laite on kytketty pois päältä, jotta vältät mahdollisen sähköiskun.
- ▶ Irrota lisäksi verkkopistoke tai kytke sulake sulakerasiassa pois päältä.

⚠ VAROITUS – Loukkaantumisvaara!

Lasikansi saattaa olla jo murtunut ulkoisten tekijöiden vaikutuksesta tai murtua asennuksen tai irrotuksen yhteydessä, jos siihen kohdistuu liikaa voimaa.

- ▶ Ole varovainen kun asennat tai irrotat lasikantta.
- ▶ Käytä käsineitä tai astiapyhettä.

Vaatimukset

- Laite on irrotettu sähköverkosta.
 - Uunitila on jäähtynyt.
 - Käytettävissä on uusi halogeenilamppu vaihtoa varten.
1. Laita uuniin vahinkojen välttämiseksi astiapyyhe.
 2. Irrota lasisuojaus vasemmalle kiertäen ①.
 3. Vedä halogeenilamppu pois paikaltaan, älä kierrä lamppea ②.

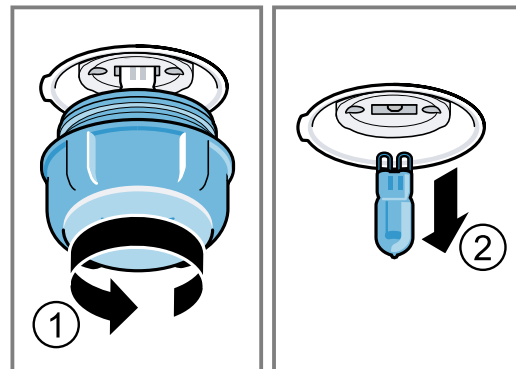

4. Aseta uusi halogeenilamppu paikalleen ja paina kiinteästi kantaan. Kiinnitä huomio tappien paikkaan.
5. Laitemallista riippuen lasisuojuksessa on tiivisterengas. Aseta tiivisterengas paikalleen.
6. Kierrä lasisuojaus paikalleen.
7. Poista astiapyyhe uunitilasta.
8. Liitä laite sähköverkkoon.

21 Hävittäminen

21.1 Käytöstä poistetun laitteen hävittäminen

Ympäristön huomioivan hävittämisen avulla arvokkaita raaka-aineita voidaan käyttää uudelleen.

1. Irrota verkkojohdon pistoke pistorasiasta.
2. Katkaise verkkojohto.
3. Hävitä laite ympäristöystävällisesti.
Tarkempia tietoja kierrätysmahdollisuuksista saat kodinkoneliikkeistä sekä paikkakuntasi jätehuollosta vastaavilta viranomaisilta.



Tämän laitteen merkintä perustuu käytettyjä sähkö- ja elektroniikkalaitteita (waste electrical and electronic equipment - WEEE) koskevaan direktiiviin 2012/19/EU. Tämä direktiivi määrittää käytettyjen laitteiden palautus- ja kierrätys-säännökset koko EU:n alueella.

22 Huoltopalvelu

Lisätietoja käyttömaan takuuajasta ja takuuehdoista saat huoltopalvelustamme, jälleenmyyjältäsi tai verkkosivuiltamme.

Kun otat yhteyden huoltopalveluun, tarvitset laitteen mallinumeron (E-Nr.) ja valmistusnumeron (FD). Huoltopalvelun yhteystiedot löytyvät oheisesta huoltopalveluluettelosta tai internet-sivuiltamme. Tuote sisältää energiatehokkuusluokkaan G kuuluvan valonlähteen.

22.1 Mallinnumero (E-nro) ja valmistusnumero (FD)

Mallinnumero (E-nro) ja valmistusnumero (FD) on merkitty koneen tyyppikilpeen. Tyyppikilpi numeroineen löytyy alhaalta pohjasta, kun avaat laitteen luukun.

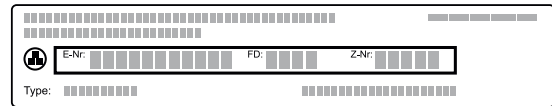

Merkitse laitteen tiedot ja huoltopalvelun puhelinnumero muistiin, niin löydät ne taas nopeasti.

23 Vaatimustenmukaisuusvakuutus

BSH Hausgeräte GmbH vahvistaa täten, että Home Connect -toiminnoilla varustettu laite vastaa direktiivin 2014/53/EU perusluonteisia vaatimuksia ja muita asiaankuuluvia määräyksiä. Täydellinen RED vaatimustenmukaisuusvakuutus löytyy internetistä sivulta www.neff-international.com laitteen tuotesivulta lisädokumenttien kohdasta.

2,4 GHz taajuusalue (2400–2483,5 MHz): maks. 100 mW
5 GHz taajuusalue (5150–5350 MHz + 5470–5725 MHz): maks. 100 mW



	BE	BG	CZ	DK	DE	EE	IE	EL	ES
	FR	HR	IT	CY	LI	LV	LT	LU	HU
	MT	NL	AT	PL	PT	RO	SI	SK	FI
	SE	NO	CH	TR	IS	UK (NI)			

5 GHz WLAN (Wi-Fi): käyttö vain sisätiloissa.

AL	BA	MD	ME	MK	RS	UK	UA
----	----	----	----	----	----	----	----

5 GHz WLAN (Wi-Fi): käyttö vain sisätiloissa.

24 Näin onnistut

Tästä löydät ohjeet sopivista asetuksista ja parhaista varusteista ja astioista eri ruokia varten. Suositukset on sovitettu optimaalisesti laitettasi varten.

24.1 Yleisiä ohjeita ruoanvalmistukseen

Ota kaikkia ruokia valmistaessasi huomioon nämä ohjeet.

- Lämpötila ja toiminta-aika riippuvat määrästä ja reseptistä. Tiedot on sen takia ilmoitettu asetusalueina. Kokeile ensin alempia arvoja.
- Annetut arvot ovat voimassa, kun ruoka laitetaan kylmään uuniin. Työnnä varuste uuniin vasta esilämmityksen jälkeen.
- Poista uunista varusteet, joita ei tarvita.

24.2 Valmistusohjeita leivontaan

- Kakkujen, muiden leivonnaisten tai leivän paistamiseen sopivat parhaiten tummat metallivuokat.
- Käytä paistoksiin ja gratiineihin leveää, matalaa astiaa. Kapeassa, korkeassa astiassa ruoan kypsymiseen kuluu enemmän aikaa ja ruoka tummuu pinnalta.
- Jos valmistat paistokset suoraan uunipannussa, työnnä se korkeudelle 2.
- Leipätaikinan asetusarvot koskevat sekä leivinpellillä että pitkänmallisessa vuoassa paistettavia taikinoita.

HUOMIO!

Kuumassa uunitilassa oleva vesi höyrystyy. Lämmönvaihtelu voi aiheuttaa vaurioita.

- ▶ Älä kaada koskaan vettä kuumaan uuniin.
- ▶ Älä laita uunitilan pohjalle astiaa, jossa on vettä.

Kannatinkorkeudet

Kun käytät uunitoimintoa CircoTherm-kiertoilma, voit valita kannatinkorkeuksien 1, 2, 3 ja 4 välillä.

Paistaminen yhdellä tasolla	Korkeus
Korkea leivonnainen / vuoka ritilällä	2
Matala leivonnainen / leivinpelti	3

Paistaminen useammalla tasolla	Korkeus
2 tasoa	
▪ Uunipannu	3
▪ Leivinpelti	1
2 tasoa	
▪ 2 ritilää joilla vuokat	3
	1
3 tasoa	
▪ Leivinpelti	4
▪ Uunipannu	3
▪ Leivinpelti	1

4 tasoa	
▪ 4 ritilää joilla leivinpaperi	4
	3
	2
	1

Käytä uunitoimintoa CircoTherm-kiertoilma.

Huomautus: Samanaikaisesti uuniin laitettujen leivinpelleillä tai vuoissa olevat leivonnaiset eivät välttämättä ole valmiita samanaikaisesti.

24.3 Valmistusohjeita paistamiseen, haudutukseen ja grillaukseen

- Suositusasetukset koskevat jääkaappilämpötilassa olevia paistettavia tuotteita sekä paistovalmiita, ilman täytettä olevia lintuja.
- Aseta lintu astiaan rintapuoli tai nahkapuoli alaspäin.
- Käännä paisti, grillattava tuote tai kokonainen kala, kun ilmoitetusta ajasta on kulunut n. ½ - ¾.
- Paistolämpömittarin avulla voidaan kypsentää täsmällisesti tiettyyn kypsyyssasteeseen. Ota huomioon oikeaa käyttöä koskevat tärkeät tiedot.
→ *Sivu 13*

Paistaminen ritilällä

Paistettavasta tuotteesta tulee ritilällä joka puolelta erityisen rapeaa. Paista esimerkiksi suurikokoinen lintu tai useampia lintuja samanaikaisesti.

- Paista samanpainoisia ja -paksuisia paloja. Grillattavat palat ruskistuvat tasaisesti ja ne pysyvät mehukkaina.
- Aseta paistettava tuote suoraan ritilälle.
- Ota tippuva neste talteen työntämällä uunipannu ja sille asetettu ritilä annetulle kannatinkorkeudelle.
- Kaada uunipannuun paistettavan tuotteen koosta ja tyypistä riippuen enintään ½ litraa vettä. Talteen otetusta nesteestä voit valmistaa kastikkeen. Sen lisäksi käryä muodostuu vähemmän ja uuni pysyy puhtaampana.

Paistaminen astiassa

Uunitila pysyy puhtaampana, kun ruoka valmistetaan kannellisessa astiassa.

Yleistä astiassa paistamisesta

- Käytä kuumuutta kestäväää, uunikäyttöön sopivaa astiaa.
- Aseta astia ritilälle.
- Parhaiten sopivat lasiset astiat.
- Noudata paistoastian valmistajan antamia ohjeita.

Paistaminen avoimessa astiassa

- Käytä korkeaa paistovuokaa.
- Jos sinulla ei ole muuta sopivaa astiaa, käytä uunipannua.

Paistaminen suljetussa astiassa

- Käytä sopivaa, hyvin sulkeutuvaa kantta.
- Lihaa paistettaessa pitää lihan ja kannen välisen etäisyyden olla vähintään 3 cm. Liha voi turvota.

⚠ VAROITUS – Palamisvaara!

Astiasta voi tulla ulos hyvin kuumaa höyryä, kun kansi avataan kypsennyksen päätyttyä. Höyry ei ole lämpötilasta riippuen näkyvää.

- ▶ Nosta kantta takaosasta, jotta kuuma höyry tulee ulos sinusta pois päin.
- ▶ Pidä lapset poissa laitten läheltä.

Grillaus

Grillaa ruoat, joihin haluat rapean pinnan.

HUOMIO!

Hapokkaat elintarvikkeet voivat vaurioittaa ritilää

- ▶ Älä aseta hapokkaita elintarvikkeita kuten esim. hedelmiä tai hapokkaalla marinadilla maustettuja grillituotteita suoraan ritilälle.
- Grillaa samanpainoisia ja -paksuisia grillipaloja. Grillattavat palat ruskistuvat tasaisesti ja ne pysyvät mehukkaina.
- Laita grillipalat suoraan ritilälle.
- Ota tippuva neste talteen työntämällä uunipannu vähintään yhtä alemmalle tasolle ritilän alle.

Huomautukset

- Grillivastus kytkeytyy aika ajoin päälle ja pois päältä. Se on normaalia. Kytkeytymistiheys riippuu asetetusta lämpötilasta.

- Grillattaessa voi muodostua savua.

Huomautus nikkeliallergikoille

Harvinaisissa tapauksissa voi elintarvikkeeseen siirtyä vähäisiä jälkiä nikkelistä.

24.4 Pakastetuotteiden käsittely

- Älä käytä pakasteita, joissa on runsaasti jäätä.
- Poista jää.
- Pakasteet on esikypsennetty osittain epätasaisesti. Epätasainen ruskistus ei katoa myöskään paistettuna.

24.5 Valmisruokien käsittely

- Ota valmisruoka pakkauksestaan.
- Jos lämmität tai kypsennät valmisruoan astiassa, käytä kuumutta kestäväää astiaa.

24.6 Ruokavalikoima

Suositusasetukset lukuisille ruoille lajiteltuina luokkien mukaan.

Suositusasetukset eri ruokalajeille

Ruokalaji	Varusteet / astia	Korkeus	Uunitoimi nto → Sivu 7	Lämpötila °C	Kesto min
Sokerikakku, 2 tasoa	Rengasvuoka tai Pitkänmallinen vuoka	3+1	☞	140 - 160	60 - 80
Sokerikakku, hieno	Pitkänmallinen vuoka	2	☐☐☐	150 - 170	60 - 80
Hedelmä- tai rahkatorttu murotaikinapohjalla	Irtopohjavuoka Ø 26 cm	2	☐☐☐	170 - 190	60 - 80
Täytekakku, 6 munaa	Irtopohjavuoka Ø 28 cm	2	☞	150 - 170 ¹	30 - 50
Täytekakku, 6 munaa	Irtopohjavuoka Ø 28 cm	2	☐☐☐	150 - 170 ¹	30 - 50
Täytekakku, 6 munaa	Irtopohjavuoka Ø 28 cm	2	☞☞	150 - 160	50 - 60
Murotaikinakakku mehukkaalla täytteellä	Uunipannu	3	☐☐☐	160 - 180	55 - 75
Hiivataikinaleivonnainen mehukkaalla täytteellä	Uunipannu	3	☐☐☐	180 - 200	30 - 40
Kääretorttu	Leivinpelti	3	☞	180 - 200 ¹	8 - 15
Kääretorttu	Leivinpelti	3	☐☐☐	180 - 190 ¹	15 - 20
Muffinit	Muffinipelti	3	☐☐☐	170 - 190	15 - 20
Pienet hiivataikinaleivonnaiset	Leivinpelti	3	☐☐☐	160 - 180	25 - 35
Pikkuleivät	Leivinpelti	3	☞	140 - 160	15 - 30
Pikkuleivät, 2 tasoa	Uunipannu + Leivinpelti	3+1	☞	140 - 160	15 - 30
Pikkuleivät, 3 tasoa	1x Uunipannu + 2x Leivinpelti	4+3+1	☞	140 - 160	15 - 30

¹ Esilämmitä laite.

Ruokalaji	Varusteet / astia	Korkeus	Uunitoimi nto → <i>Sivu 7</i>	Lämpötila °C	Kesto min
Leipä, pellillä, 750 g	Uunipannu tai Pitkänmallinen vuoka	2		1. 210 - 220 ¹ 2. 180 - 190	1. 10 - 15 2. 25 - 35
Leipä, pellillä, 1500 g	Uunipannu tai Pitkänmallinen vuoka	2		1. 210 - 220 ¹ 2. 180 - 190	1. 10 - 15 2. 40 - 50
Leipä, pellillä, 1500 g	Uunipannu tai Pitkänmallinen vuoka	2		1. 230 - 240 ¹ 2. 200 - 210	1. 10 - 15 2. 40 - 50
Leipä, pellillä, 1500 g	Pitkänmallinen vuoka	2		200 - 210	35 - 45
Ohutleipä	Uunipannu	3		250 - 270	20 - 25
Sämpylät, tuore	Leivinpelti	3		180 - 200	20 - 30
Pizza, tuore - leivinpellillä	Leivinpelti	3		200 - 220	25 - 35
Pizza, tuore - leivinpellillä, 2 tasoa	Uunipannu + Leivinpelti	3+1		180 - 200	35 - 45
Pizza, tuore, ohut pohja, pizzavuoassa	Pizzapelti	2		220 - 230	20 - 30
Quiche	Piirakkavuoka , Musta pelti	3		190 - 210	30 - 40
Elsassilainen piirakka (Flammkuchen, tarte flambée)	Uunipannu	3		260 - 280 ¹	10 - 15
Paistos, suolainen, kypsät ainekset	Vuoka	2		200 - 220	30 - 50
Perunagratiini, raa'at ainekset, korkeus 4 cm	Vuoka	2		160 - 190	50 - 70
Broileri, 1 kg, ilman täytettä	Ritilä	2		200 - 220	60 - 70
Broilerinpalat, à 250 g	Ritilä	3		220 - 230	30 - 35
Hanhi, ilman täytettä, 3 kg	Ritilä	2		160 - 180	120 - 150
Porsaanpaisti ilman kamaraa, esim. niska 1,5 kg	Avoim astia	2		180 - 190	110 - 130
Porsaanpaisti ilman kamaraa, esim. niska 1,5 kg	Avoim astia	2		190 - 200	120 - 140
Naudanfilee, medium, 1 kg	Ritilä	2		210 - 220	40 - 50
Naudan patapaisti, 1,5 kg	Kannellinen astia	2		200 - 220	130 - 160
Naudan patapaisti, 1,5 kg	Kannellinen astia	2		200 - 220	140 - 160
Paahtopaisti, medium, 1,5 kg	Ritilä	2		220 - 230	60 - 70
Jauhelihapihvi, korkeus 3-4 cm	Ritilä	4		290	25 - 30
Lampaanreisi, luuton, medium, 1,5 kg	Avoim astia	2		170 - 190	50 - 80
Kala, grillattu, kokonainen 300 g, esim. purotaimen	Ritilä	2		170 - 190	20 - 30

¹ Esilämmitä laite.

Jogurtti

Voit valmistaa laitteessa jogurttia.

Jogurtin valmistus

- Poista varusteet ja ristikot uunitilasta.
- Kuumenna keittotasolla 1 litra maitoa (rasvapitoisuus 3,5 %) lämpötilaan 90 °C ja anna sen jäähtyä lämpötilaan 40 °C. Jos käytät iskukuumennettua maitoa, riittää lämmittäminen lämpötilaan 40 °C.

- Sekoita maitoon 150 g jääkaappilämpötilassa olevaa jogurttia.
- Jaa seos pieniin astioihin, esim. kuppeihin tai pieniin laseihin.
- Peitä astiat foliolla, esim. tuorekelmulla.
- Aseta astiat uunitilan pohjalle.
- Säädä laite suositusasetusten mukaan.
- Anna jogurtin vetäytyä jääkaapissa valmistuksen jälkeen vähintään 12 tuntia.

Suositusasetukset jälkiruuille ja hillokkeelle

Ruokalaji	Varusteet / astia	Korkeus	Uunitoimi nto → <i>Sivu 7</i>	Lämpötila °C	Kesto min
Jogurtti	Annosvuokat	Uunitilan pohja		35 - 40	8-9 h

24.7 Erityisiä valmistusmenetelmiä ja muita käytötapoja

Tietoja ja suositusasetuksia erityisille valmistusmenetelmille ja muille käyttötapoille, esim. hidas kypsennys tai umpiointi.





Hidas kypsennys

Kypsennä hellävaraista käsittelyä vaativat palat hitaasti matalassa lämpötilassa, esim. mureat osat naudan-, vasikan-, porsaan-, lampaan- tai linnunlihasta.

Linnunlihan tai muun lihan hidas kypsennys

Huomautus: Ajustettu käyttö päättymisajalla ei ole mahdollista hitaan kypsennyksen uunitoiminnolla.

Suositusasetukset hitaaseen kypsennykseen

Ruokalaji	Varusteet / astia	Korkeus	Ruskistus aika min	Uunitoiminto → <i>Sivu 7</i>	Lämpötila °C	Kesto min
Ankanrinta, punertava à 300 g	Avoin astia	2	6 - 8		90 ¹	45 - 60
Porsaanfilee, kokonainen	Avoin astia	2	4 - 6		80 ¹	45 - 70
Naudanfilee, 1 kg	Avoin astia	2	4 - 6		80 ¹	90 - 120
Vasikan medaljongit, paksuus 4 cm	Avoin astia	2	4		80 ¹	30 - 50
Lampaanselykset, luuttomat, à 200 g	Avoin astia	2	4		80 ¹	30 - 45

¹ Esilämmitä laite.

Sulatus

Sulata pakastetut ruoat laitteessa.

Käsittelyohjeita sulatukseen

- Sulata pakastettuja hedelmiä, vihanneksia tai leivonnaisia laitteella.
- Linnunliha, muu liha ja kala on parasta sulattaa jääkaapissa.
- Ota pakastettu elintarvike sulatusta varten pois pakkauksesta.
- Suositusasetukset koskevat ruokia pakastelämpötilassa (-18 °C).
- Käytä sulattamiseen seuraavia kannatinkorkeuksia:
 - 1 ritilä: korkeus 2
 - 2 ritilää: korkeus 3 + 1

Vaatus: Uunitila on kylmä.

1. Käytä tuoretta, hygieenisesti moitteetonta luutonta lihaa.
2. Aseta astia uuniin ritilälle kannatinkorkeudelle 2.
3. Esilämmitä uunia ja astiaa n. 15 minuuttia.
4. Ruskista liha keittotasolla hyvin kuumalla pannulla joka puolelta.
5. Laita liha sen jälkeen heti lämmitettyyn astiaan uuniin.
Jotta uunitilan lämpötila pysyy tasaisena, pidä uunin luukku suljettuna hitaan kypsennyksen ajan.
6. Ota liha hitaan kypsennyksen jälkeen pois uunista.

- Sekoita tai käännä ruokia välillä 1-2 kertaa. Käännä isokokoisia paloja useita kertoja. Paloittele ruokaa välillä.
Ota jo sulaneet palat pois uunista.
- Jätä sulatetut ruoat pois päältä kytkettyyn uuniin vielä 10 - 30 minuutin ajaksi, jotta niiden lämpötila tasaantuu.

Lämpimänäpito**Toimintaohjeita lämpimänä pitämiseen**

- Pidä valmiiksi kypsennetyt ruoat lämpiminä uunitoiminnolla "Ylä-/alalämpö" lämpötilassa 70 °C. Vältä näin kondenssiveden muodostumisen eikä sinun tarvitse pyyhkiä uunitilaa kuivaksi.
- Jotta vältät ruokien kuivumisen, voit peittää ruoat.
- Pidä ruokia lämpiminä enintään 2 tuntia.
- Ota huomioon, että monet ruoat jatkavat kypsymistä lämpimänäpidon aikana.

24.8 Testiruoat

Tämän kappaleen tiedot koskevat tarkastuslaitoksia, ja tiedot on tarkoitettu helpottamaan laitteen tarkastusta normin EN 60350-1 mukaan.

Leivonta

- Annetut arvot ovat voimassa, kun vuoka laitetaan kylmään uuniin.
- Noudata suosituksetuksissa olevia esilämmitystä koskevia ohjeita. Asetusarvot ovat voimassa ilman pikakuumennusta.
- Valitse paistamiseen ensin alempi annetuista lämpötiloista.
- Samanaikaisesti uuniin laitettujen leivinpelleillä tai vuoissa olevat leivonnaiset eivät välttämättä ole valmiita samanaikaisesti.
- Kannatinkorkeudet 2 tasolla paistettaessa:
 - Uunipannu: korkeus 3
 - Leivinpelti: korkeus 1
 - Vuokat ritilällä:
 - Ensimmäinen ritilä: korkeus 3
 - Toinen ritilä: korkeus 1
- Kannatinkorkeudet 3 tasolla paistettaessa:
 - Leivinpelti: korkeus 4
 - Uunipannu: korkeus 3
 - Leivinpelti: korkeus 1
- Voileipäkeksi
 - Kun paistat 2 tasolla, aseta irtopohjavuoat limittäin päällekkäin ritilöille.

Suositusasetukset leivontaan

Ruokalaji	Varusteet / astia	Korkeus	Uunitoimi nto → <i>Sivu 7</i>	Lämpötila °C	Kesto min
Pursotinpikkuleivät	Leivinpelti	3	≡	140 - 150 ¹	25 - 40
Pursotinpikkuleivät	Leivinpelti	3	⌘	140 - 150 ¹	25 - 40
Pursotinpikkuleivät, 2 tasoa	Uunipannu + Leivinpelti	3+1	⌘	140 - 150 ¹	30 - 40
Pursotinpikkuleivät, 3 tasoa	2x Leivinpelti + 1x Uunipannu	4+3+1	⌘	130 - 140 ¹	35 - 55
Kuppikakut	Leivinpelti	3	≡	160 ¹	20 - 30
Kuppikakut	Leivinpelti	3	⌘	150 ¹	25 - 35
Kuppikakut, 2 tasoa	Uunipannu + Leivinpelti	3+1	⌘	150 ¹	25 - 35
Kuppikakut, 3 tasoa	2x Leivinpelti + 1x Uunipannu	4+3+1	⌘	140 ¹	35 - 45
Voileipäkeksi	Irtopohjavuoka Ø 26 cm	2	≡	160 - 170 ²	25 - 35
Voileipäkeksi	Irtopohjavuoka Ø 26 cm	2	⌘	160 - 170 ²	30 - 40
Voileipäkeksi, 2 tasoa	Irtopohjavuoka Ø 26 cm	3+1	⌘	150 - 170 ²	30 - 50

¹ Esilämmitä laitetta 5 minuuttia. Älä käytä pikakuumennustoimintoa.

² Esilämmitä laite. Älä käytä pikakuumennustoimintoa.

Suositusasetukset grillaukseen

Ruokalaji	Varusteet / astia	Korkeus	Uunitoimi nto → <i>Sivu 7</i>	Lämpötila °C	Kesto min
Paahtoleivän ruskistus	Ritilä	4	⌘	290 ¹	4 - 6

¹ Älä esilämmitä laitetta.

25 Asennusohje

Ota laitteen asennuksen yhteydessä huomioon seuraavat tiedot.



25.1 Yleiset asennusohjeet

Ota nämä ohjeet huomioon ennen kuin aloitat laitteen asennuksen.

- Ainoastaan näiden asennusohjeiden mukainen asennus takaa turvallisen käytön. Asentaja vastaa väärästä asennuksesta johtuvista vahingoista.
- Älä nosta laitetta luukun kahvasta laitteen kuljetukseen tai asennuksen yhteydessä.
- Tarkasta laite, kun olet purkanut sen pakkauksesta. Jos laitteessa on kuljetusvaurioita, älä kytke laitetta käyttöön.
- Poista paikkausmateriaali ja liimakalvot uunitilasta ja luukusta ennen laitteen käyttöönottoa.
- Noudata lisäosien asennusta koskevia asennusohjeita.
- Kalusteiden, joihin laite asennetaan, pitää kestää vähintään lämpötilaa 95 °C, vieressä olevien kalusteiden etuosien vähintään lämpötilaa 70 °C.
- Älä asenna laitetta somiste- tai kalusteoven taakse. Vaarana on ylikuumentuminen.
- Tee kalusteen leikkaustyöt ennen laitteen asentamista. Poista lastut. Sähköisten rakenneosien toiminta voi häiriintyä.
- Laitteen liitäntärasian tulee olla viivoitetun pinnan alueella  tai asennusalueen ulkopuolella.

Irralliset kalusteet on kiinnitettävä yleisesti saatavana olevalla kulmalevyllä  seinään.

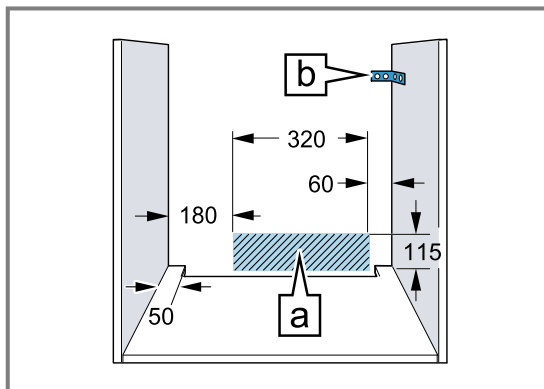

- Käytä suojakäsineitä, jotta vältät viiltohaavat. Osat, joihin pääset asennuksen aikana käsiksi, voivat olla teräväreunaisia.
- Kuvien mitat mm.

VAROITUS – Vaara: Magnetismi!

Ohjauspaneelissa tai valitsimissa on kestopagneetteja. Ne voivat vaikuttaa elektronisiin implanteihin, esimerkiksi sydämentahdistimiin tai insuliinipumppuihin.

- ▶ Henkilöiden, joilla on elektronisia implanteja, pitää olla asennustöitä tehtäessä vähintään 10 cm:n etäisyydellä ohjauspaneelista tai valitsimista.

VAROITUS – Tulipalovaara!

Jatkojohdon ja hyväksymättömän adapterin käyttö on vaarallista.

- ▶ Älä käytä haaroituspistorasioita.
- ▶ Käytä vain jatkojohtoja, jotka ovat sertifioituja, joiden vähimmäishalkaisija on 1,5 mm² ja jotka täyttävät asianomaiset kansalliset turvallisuusvaatimukset.
- ▶ Jos verkkoliitäntäjohto on liian lyhyt, ota yhteys huoltopalveluun.
- ▶ Käytä vain valmistajan hyväksymiä adaptereita.

HUOMIO!

Jos laitetta kannetaan luukun kahvasta, kahva voi murtua. Luukun kahva ei kestä laitteen painoa.

- ▶ Älä kannata tai kannattele laitetta luukun kahvasta.

25.2 Laitemitat

Tästä löydät laitteen mitat.

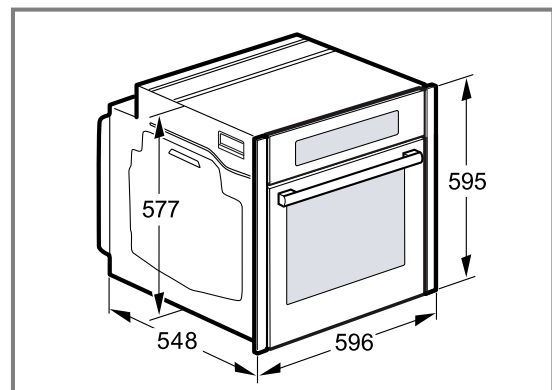

25.3 Asennus työtason alle

Noudata työtason alle asennettaessa asennusmittoja ja asennusohjeita.

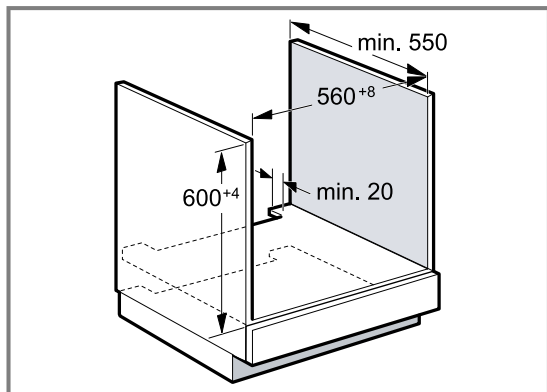

- Välipohjassa pitää olla rako laitteen tuuletusta varten.
- Työtaso on kiinnitettävä kalusteeseen.
- Noudata mahdollisesti käytettävissä olevaa keittotason asennusohjetta.
- Noudata keittotason paikallisia näistä poikkeavia asennusohjeita.

25.4 Asennus keittotason alle

Jos laite asennetaan keittotason alle, on noudatettava minimimittoja, tarvittaessa alla oleva rakenne mukaan lukien.

Tarvittavan minimietäisyyden **b** takia työtasolle asetetaan vähimmäisvahvuus **a**.

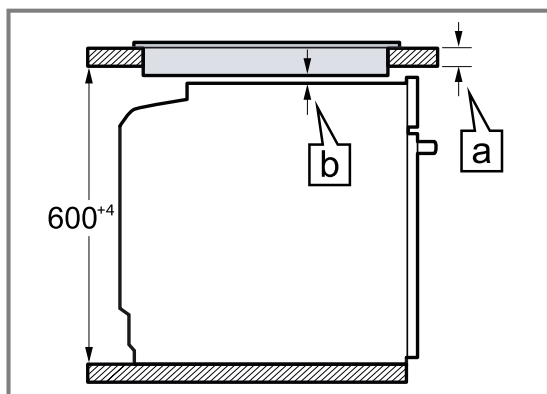

Keittotason tyyppi	a päälle asennettu, mm	a samantasoinen asennus, mm	b, mm
Induktiokeittotaso	37	38	5
Täysipintainen induktiokeittotaso	47	48	5
Kaasukeittotaso	27	38	5 ¹
Sähkökeittotaso	27	30	2

¹ Noudata keittotason paikallisia näistä poikkeavia asennusohjeita.

25.5 Asennus korkeaan kaappiin

Noudata korkeaan kaappiin asennettaessa asennusmittoja ja asennusohjeita.

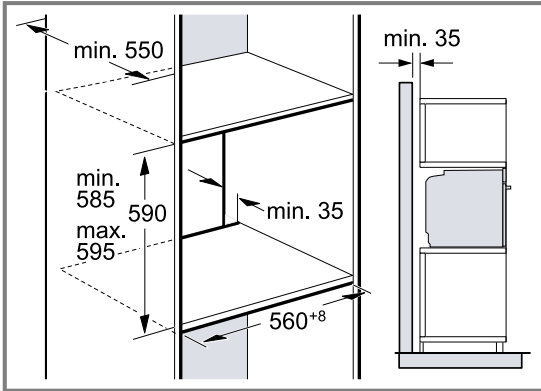

- Välipohjissa pitää olla rako laitteen tuuletusta varten.
- Jos korkeassa kaapissa on elementti-takaseinien lisäksi toinen takaseinä, se on poistettava.
- Asenna laite vain niin korkealle, että varusteet saa otettua helposti ulos.

25.6 Kahden laitteen asentaminen päällekkäin

Laitte voidaan asentaa myös toisen laitteen päälle tai alle. Noudata päällekkäin asennettaessa asennusmittoja ja asennusohjeita.

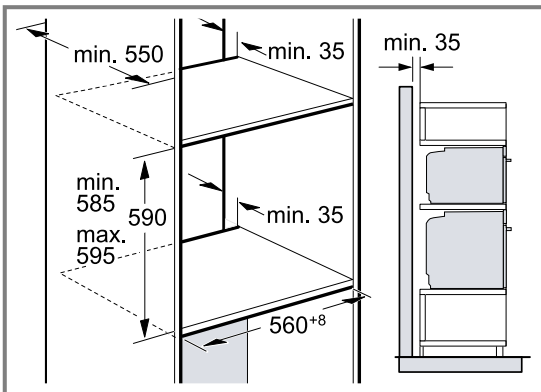

- Välipohjissa pitää olla rako laitteiden tuuletusta varten.
- Molempien laitteiden riittävän tuuletuksen varmistamiseksi tarvitaan sokkelin alueelle vähintään 200 cm²:n kokoinen tuuletusaukko. Tee sitä varten aukko sokkeliin tai asenna tuuletusritilä.

- Varmistettava, että ilmanvaihto toteutuu piirroksen mukaisena.

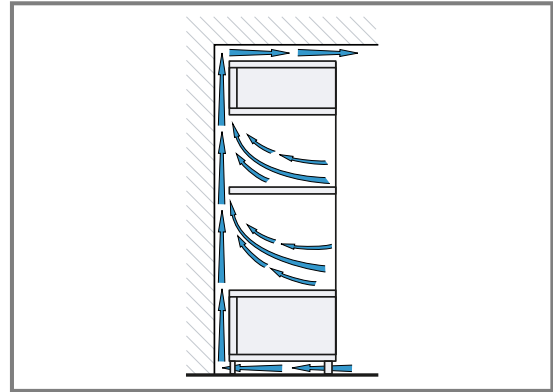

- Asenna laitteet vain niin korkealle, että varusteet saa otettua helposti ulos.

25.7 Asennus kulmaan

Noudata kulmaan asennettaessa asennusmittoja ja asennusohjeita.

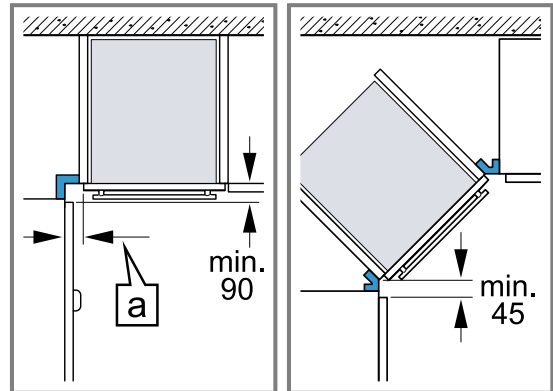

- Jotta laitteen luukku saadaan avattua, ota kulmaan asentaessasi huomioon minimimitat. Mitta [a] riippuu kalusteen etuosan paksuudesta ja kahvasta.

25.8 Sähköliitäntä

Jotta laitteen sähköliitäntä on turvallinen, noudata seuraavia ohjeita.

- Laitteen suojuoluokka on I, ja sen käyttö on sallittu vain maadoitusliitännän kanssa.
- Suojaus on tehtävä tyyppikilvessä mainitun tehotiedon ja paikallisten määräysten mukaan.
- Laitteessa ei saa olla jännitettä asennustöitä tehtäessä.
- Laitteen saa liittää vain mukana toimitetulla liitäntäjohdolla.
- Liitäntäjohto pitää liittää takasivulle siten, että kuuluu napsahtava ääni. Huoltopalvelusta on saatavana 3 metrin liitäntäjohto.
- Liitäntäjohtoon saa vaihtaa vain alkuperäiseen liitäntäjohtoon. Näitä on saatavana huoltopalvelusta.
- Asennuksen pitää taata kosketussuoja.

Laitteen sähköliitäntä maadoitetulla pistokkeella

Huomautus: Laitteen saa liittää vain määräystenmukaisesti asennettuun maadoitettuun pistorasiaan.

- ▶ Liitä pistoke maadoitettuun pistorasiaan.

Kun laite on asennettu, verkkojohdon pistokkeeseen pitää päästä vapaasti käsiksi, tai jos sitä ei ole mahdollista pitää ulottuvilla, kiinteään sähköliitäntään on oltava asennettu asennusmääräysten mukainen katkaisin.

Laitteen sähköliitäntä ilman maadoitettua pistoketta

Huomautus: Laitteen saa liittää vain alan ammattilainen. Takuu ei kata virheellisestä liittämisestä johtuvia vaurioita.

Kiinteään sähköliitäntään on oltava asennettu asennusmääräysten mukainen katkaisin.

1. Yksilöi vaihe- ja nollajohto liitäntärasiasa. Jos liitäntä tehdään väärin, laite voi vaurioitua.
2. Liitä liitäntäkuvan mukaan. Jännite, ks. tyyppikilpi.
3. Liitä verkko-liitäntäjohdon johtimet värikoodien mukaan:
 - vihreä-keltainen = suojajohdin ⚡
 - sininen = nollajohdin
 - ruskea = vaihe

25.9 Laitteen asennus

Huomautus: Älä kiinnitä listoja akkuruuvinvääntimellä. Listat voivat vaurioitua.

1. Säädä laitteen luukun ja listojen välistä rakoa tarvittaessa vasemmalla ja oikealla olevien säätöruuvien avulla.

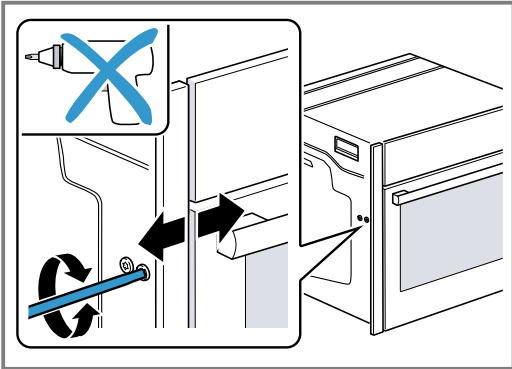

Myötäpäivään: raon suurentaminen
Vastapäivään: raon pienentäminen

2. Työnnä laite kokonaan paikalleen. Varmista, että liitäntäjohto ei taitu, jää puristuksiin tai kulje terävien kulmien yli.
3. Kohdista laite keskelle.

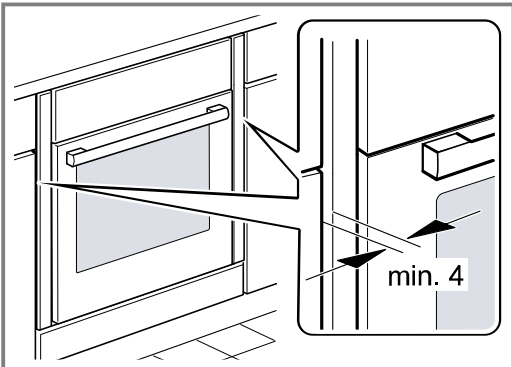

Laitteen ja viereisten keittiökalusteiden etuosien välissä pitää olla ilmatilaa vähintään 4 mm.

4. Avaa laitteen luukkua hiukan ja irrota vasemmalla ja oikealla olevien listojen ruuvikiinnitys.

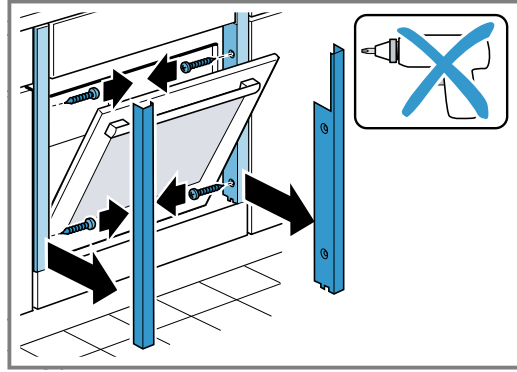

5. Sulje laitteen luukku.
6. Säädä laitteen luukun korkeutta tarvittaessa vasemmalla ja oikealla olevien säätöruuvien avulla.

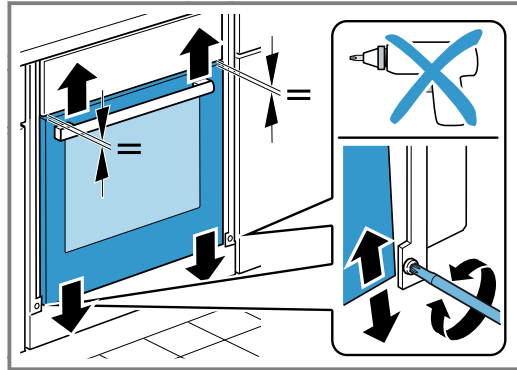

Myötäpäivään: raon pienentäminen
Vastapäivään: raon suurentaminen

7. Kiinnitä laite ruuveilla.

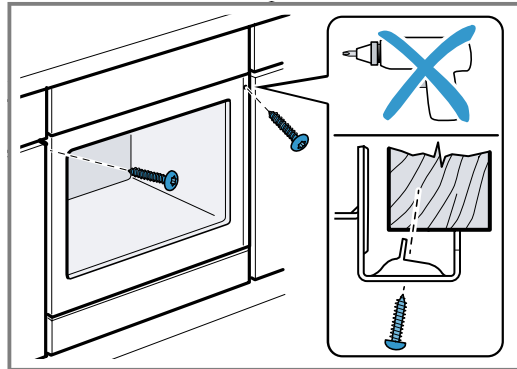

8. Kahvattomat keittiökalusteet, joissa pystysuuntainen tartuntalista:

- Käytä tarkoitukseen sopivaa täytekalappaletta ①, jotta voit peittää mahdolliset terävät reunat ja varmistaa turvallisen asennuksen.
- Poraa alumiinitankoihin ennalta reiät ruuviliitintää varten ②.
- Kiinnitä laite tarkoitukseen sopivalla ruuvilla ③.

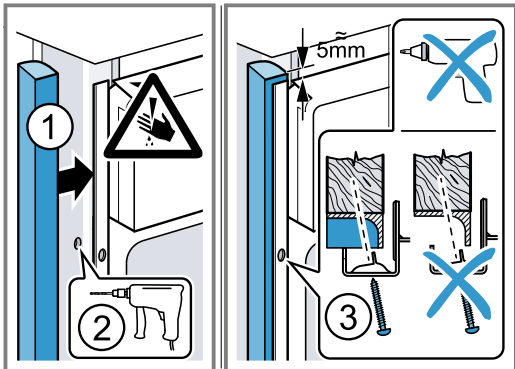

9. Avaa laitteen luukkua hiukan, aseta listat paikoilleen ja kiinnitä ruuveilla ensin ylhäältä, sitten alhaalta.

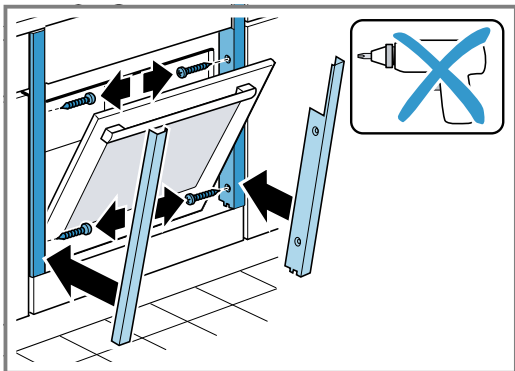

Huomautus: Työtason ja laitteen välistä rakoa ei saa sulkea lisälistalla.
Kaapin sivuseiniin ei saa asentaa lämpösuojalistoja.

25.10 Laitteen irrotus

1. Poista laitteesta jännite.
2. Avaa laitteen luukkua hiukan ja ruuvaa vasemmalla ja oikealla olevat listat irti.
3. Irrota kiinnitysruuvit.
4. Nosta laitetta vähän ja vedä se kokonaan ulos.



Register your product online
neff-home.com

BSH Hausgeräte GmbH
Carl-Wery-Straße 34
81739 München, GERMANY



9001629541
030202
fi

