



Beépíthető sütő

[hu] Használati útmutató és telepítési útmutató

C17MS22.1



További információkat a Digitális felhasználói kézikönyvben talál.



Tartalomjegyzék

HASZNÁLATI ÚTMUTATÓ

1	Biztonság.....	2
2	Dologi károk elkerülése.....	6
3	Környezetvédelem és takarékoság.....	7
4	Ismerkedés.....	8
5	Tartozékok.....	11
6	Az első használat előtt.....	12
7	A kezelés alapjai.....	12
8	Időfunkciók.....	13
9	Mikrohullámú sütő.....	14
10	Mikrohullámú programok.....	17
11	Sütési asszisztens.....	17
12	Gyerekszár.....	18
13	Gyors felfűtés.....	19
14	Sabbat beállítás.....	19
15	Alapbeállítások.....	19
16	Tisztítás és ápolás.....	20
17	Tisztítási funkció.....	22
18	Állványok.....	23
19	A készülék ajtaja.....	24
20	Zavarok elhárítása.....	25
21	Ártalmatlanítás.....	26
22	Vevőszolgálat.....	27
23	Így sikerülni fog.....	27
24	SZERELÉSI ÚTMUTATÓ.....	35
24.1	Általános összeszerelési előírások.....	36

1 Biztonság

Tartsa be a következő biztonsági előírásokat.

1.1 Általános útmutatások

- Gondosan olvassa el ezt az útmutatót.
- Őrizze meg az útmutatót és a termékinformációkat a későbbi használat céljára, vagy az újabb tulajdonos számára.
- Ha szállítás közben megsérült a készülék, ne csatlakoztassa.

1.2 Rendeltetésszerű használat

Ez a készülék csak beépítésre készült. Vegye figyelembe a speciális szerelési útmutatót. A csatlakozódugó nélküli készüléket csak hivatalos engedéllyel rendelkező szakember csatlakoztathatja. Hibás csatlakoztatás miatt keletkezett károkra nem vonatkozik a garancia.

A készüléket csak a következőkre használja:

- ételek és italok készítésére.
- háztartási vagy hasonló használatra, mint például: konyhában bolti dolgozók számára, irodákban, vagy egyéb kereskedelmi helyiségekben, mezőgazdasági létesítményekben, hotelek és egyéb szálláshelyek vendégei számára, reggelizőpanziókban.
- legfeljebb 4000 méter tengerszint feletti magasságig.

Ez a készülék megfelel az EN 55011, ill. a CISPR 11 szabványnak. Ez a 2. csoport, B osztály terméke, ami azt jelenti, hogy a készülék a mikrohullámot élelmiszer felmelegítéséhez állítja elő. A B osztály azt jelenti, hogy a készülék magánháztartások számára készült.

1.3 A használók körének korlátozása

Ezt a készüléket 8 év feletti gyermekek és csökkent testi, érzékszervi vagy mentális képességekkel, illetve kevés tapasztalattal és/vagy ismerettel rendelkező személyek is használhatják felügyelet mellett, vagy ha megtanították nekik a készülék biztonságos használatát és megértették a lehetséges veszélyeket. Gyermekek nem játszhatnak a készülékkel.

A tisztítást és a felhasználói karbantartást gyermekek nem, ill. csak 15 év felett, kizárólag felügyelet mellett végezhetik.

8 évnél fiatalabb gyerekeket ne engedjen a készülék és a csatlakozóvezeték közelébe.

1.4 Biztonságos használat

A tartozékokat mindig megfelelő helyzetben tolja be a sütőtérbe.

→ "Tartozékok", Oldal 11

⚠ FIGYELMEZTETÉS – Tűzveszély!

A sütőtérben tárolt gyúlékony tárgyak lángra lobbanhatnak.

- ▶ Soha ne tartson gyúlékony tárgyakat a sütőtérben.
- ▶ Ha füst jelenik meg, ki kell kapcsolni a készüléket vagy ki kell húzni a hálózathoz és zárva kell tartani az ajtaját az esetlegesen felcsapó lángok elfojtása érdekében.

Az oldott ételmaradék, zsír és sült zsír lángra lobbanhat.

- ▶ Üzembe helyezés előtt távolítsa el a sütőtérből, a fűtőelemekről és a tartozékokról a nagyobb szennyeződések.

A készülékajtó nyitásakor légáramlat keletkezik. A sütőpapír hozzáérhet a fűtőelemekhez és meggyulladhat.

- ▶ Az előmelegítés és a sütés ideje alatt soha ne helyezzen rögzítés nélkül sütőpapírt a tartozékokra.
- ▶ A sütőpapírt mindig pontosan vágja méretre és nehezezként helyezzen rá egy edényt vagy egy sütőformát.

⚠ FIGYELMEZTETÉS – Égési sérülések veszélye!

Használat során a készülék felforrósodik (a megérinthető részei is).

- ▶ A készülék használata során legyen elővigyázatos és ne érintse meg annak fűtőelemeit.
- ▶ A 8 év alatti gyermekeket tartsa távol a készüléktől.

A tartozék vagy az edény nagyon forró.

- ▶ A forró edényt vagy tartozékot mindig fogókesztyűvel vegye ki a sütőtérből.

Az alkoholgőzök meggyulladhatnak a forró sütőtérben. A készülék ajtaja kivágódhat. Forró gőzök és szúrólángok csaphatnak ki.

- ▶ Az ételekhez csak kis mennyiségű magas alkoholtartalmú italt használjon.
- ▶ Szeszes italokat (≥ 15 % vol.) hígítatlanul (pl. ételek fel- és leöntéséhez) ne hevítsen.
- ▶ Óvatosan nyissa ki a készülék ajtaját.

⚠ FIGYELMEZTETÉS – Forrázásveszély!

A hozzáférhető részek működés közben felforrósodnak.

- ▶ Soha ne érintse meg a forró részeket.
- ▶ Tartsa távol a gyermekeket.

A készülék ajtajának kinyitásakor forró gőz távozhat a készülékből. A gőz a hőmérséklettől függően nem látható.

- ▶ Óvatosan nyissa ki a készülék ajtaját.
- ▶ Tartsa távol a gyermekeket.

A forró sütőtérben lévő vízből forró vízgőz képződhet.

- ▶ Soha ne öntsön vizet a forró párolótérbe.

⚠ FIGYELMEZTETÉS – Sérülésveszély!

A készülék ajtajának összekarcolt üvege elpattanhat.

- ▶ A sütőajtó üvegének tisztításához ne használjon éles vagy dörzsölő hatású tisztítót vagy éles fémből készült kaparót, mert ezek megkarcolhatják a felületet.

A készülék és a megérinthető felületei éles szélékkel rendelkezhetnek.

- ▶ A használat és tisztítás során legyen óvatos.
- ▶ Amennyiben lehetséges, viseljen védőkesztyűt.

Az ajtó csuklópántjai az ajtó nyitásakor és csukásakor mozognak, és becsíphetik az ujját.

- ▶ Ne nyúljon a zsanérok környékére.

A készülékajtó belüli részek szélei élesek lehetnek.

- ▶ Viseljen védőkesztyűt.

Az alkoholgőzök meggyulladhatnak a forró sütőtérben, az ajtó kivágódhat és adott esetben le is eshet. Az ajtólapok elpattanhatnak és szilánkokra törhetnek.

→ "Dologi károk elkerülése", Oldal 6

- ▶ Az ételekhez csak kis mennyiségű magas alkoholtartalmú italt használjon.
- ▶ Szeszes italokat (≥ 15 % vol.) hígítatlanul (pl. ételek fel- és leöntéséhez) ne hevítsen.
- ▶ Óvatosan nyissa ki a készülék ajtaját.

⚠ FIGYELMEZTETÉS – Áramütés veszélye!

A szakszerűtlen javítás veszélyes.

- ▶ A készüléket csak szakképzett személyek javíthatják.
- ▶ A készülék javításához csak eredeti pótalkatrészeket szabad használni.
- ▶ Ha a készülék hálózati csatlakozóvezetéke megsérül, akkor azt a veszélyek elkerülése érdekében csak a gyártó, a gyártó vevőszolgálat vagy egy hasonlóan képzett személy cserélheti ki.

A hálózati csatlakozóvezeték sérült szigetelése veszélyes.

- ▶ A hálózati csatlakozóvezeték soha ne érintkezzen a készülék forró részeivel vagy hőforrásokkal.
- ▶ A hálózati csatlakozóvezeték soha ne érintkezzen hegyes és éles szélű tárgyakkal.
- ▶ A hálózati csatlakozóvezeték soha ne törje meg, ne nyomja össze, ne változtassa meg.

A behatoló nedvesség áramütést okozhat.

- ▶ A készülék tisztításához ne használjon magasnyomású vagy gőzsugaras tisztítógépet.

A sérült készülék és a sérült hálózati csatlakozóvezeték veszélyes.

- ▶ Soha ne használjon megsérült készüléket.
- ▶ Miközben a készüléket leválasztja az elektromos hálózatról, soha ne a hálózati csatlakozóvezeték húzza. Mindig a hálózati csatlakozóvezeték dugóját húzza.
- ▶ Ha a készülék vagy a hálózati csatlakozóvezeték megsérült, azonnal húzza ki a hálózati csatlakozóvezeték csatlakozódugóját, vagy kapcsolja le a biztosítékszekrényben lévő biztosítékot.
- ▶ Forduljon a vevőszolgálathoz. → *Oldal 27*

⚠ FIGYELMEZTETÉS – Veszély: mágnesesség!

A kezelőfelület vagy a kezelőelemek állandó mágneseket tartalmaznak. Ezek befolyásolhatják az elektronikus implantátumok, pl. szívritmus-szabályozó vagy inzulinpumpa működését.

- ▶ Az elektronikus implantátumot viselő személyeknek legalább 10 cm-es távolságot kell tartani a kezelőfelülettől.

⚠ FIGYELMEZTETÉS – Fulladásveszély!

A gyermekek a csomagolóanyagokat a fejükre húzhatják vagy magukra tekerhetik, és megfulladhatnak.

- ▶ Gyermekektől tartsa távol a csomagolóanyagot.
- ▶ Ne engedje, hogy gyermekek játsszanak a csomagolóanyaggal.

A gyermekek az apró alkatrészeket belelegezhetik vagy lenyelhetik, és megfulladhatnak tőlük.

- ▶ Gyermekektől tartsa távol az apró alkatrészeket.
- ▶ Ne engedje, hogy gyermekek játsszanak az apró alkatrészekkel.

1.5 Mikrohullám

FONTOS BIZTONSÁGI ELŐÍRÁSOK. GONDOSAN OLVASSA EL ÉS TARTSA MEG A KÉSBŐBI HASZNÁLAT ESETÉRE.

⚠ FIGYELMEZTETÉS – Tűzveszély!

A készülék nem rendeltetésszerű használata veszélyes és sérüléseket okozhat. Például a felmelegített parafa és a magvakkal vagy gabonával töltött párnák még órák múlva is meggyulladhatnak.

- ▶ Soha ne szárítson ételeket vagy ruhaneműket a készülékben.
- ▶ Soha ne melegítsen a készülékben papucsot, magokkal vagy gabonával töltött párnát, szivacsot, nedves törlőkendőt vagy hasonlót.
- ▶ A készüléket kizárólag ételek és italok készítésére használja.

Az élelmiszerek, azok csomagolásai és tartályai meggyulladhatnak.

- ▶ Soha ne melegítse az ételt hőszigetelő csomagolásban.
- ▶ Soha ne melegítse felügyelet nélkül a műanyag-, papír- vagy más gyúlékony csomagolásban levő élelmiszert.
- ▶ Soha ne állítson be túl magas mikrohullámú teljesítményt vagy időt. Tartsa be az ebben a használati útmutatóban feltüntetett utasításokat.
- ▶ Soha ne szárítson élelmiszert a mikrohullámú sütőben.
- ▶ Alacsony víztartalmú ételeket, pl. kenyeret, soha ne olvasszon ki vagy melegítsen túl nagy mikrohullám-teljesítményen, illetve túl hosszú ideig.

Az étolaj meggyulladhat.

- ▶ Soha ne melegítsen tiszta étolajat a mikrohullámú sütőben.

⚠ FIGYELMEZTETÉS – Robbanásveszély!

Folyadékok vagy más élelmiszerek a szorosan lezárt edényekben könnyen felrobbanhatnak.

- ▶ Soha ne melegítsen folyadékot vagy más élelmiszert szorosan lezárt edényben.

⚠ FIGYELMEZTETÉS – Égési sérülések veszélye!

A kemény héjú vagy bőrös élelmiszerek a felmelegítés alatt, de még utána is robbanásszerűen szétpukkadhatnak.

- ▶ Soha ne főzzön tojást héjában vagy ne melegítsen keménytojást héjában.
- ▶ Ne főzzön héjas állatokat és rákot.
- ▶ Tükörtojás vagy buggyantott tojás készítésekor előbb szűrje ki a tojássárgáját.
- ▶ A kemény héjú vagy bőrös élelmiszerek esetében, mint pl. alma, paradicsom, burgonya vagy virsli, a héj megrepedhet. Ezért melegítés előtt szűrje ki a héjat vagy a bőrt.

A hő nem oszlik el egyenletesen a bébiételben.

- ▶ Soha ne melegítse a bébiételeket zárt edényben.
- ▶ Mindig vegye le a fedelet vagy a cumit.
- ▶ Melegítés után alaposan rázza fel vagy kavargassa meg.
- ▶ Ellenőrizze a hőmérsékletet, mielőtt a gyermeknek adná az ételt.

A forró ételek hőt adnak le. Az edény forró lehet.

- ▶ Az edényt vagy a tartozékokat mindig fogókesztyűvel vegye ki a sütőtérből.

Légmentesen lezárt élelmiszerek esetén a csomagolás szétdurranhat.

- ▶ Mindig ügyeljen a csomagoláson található utasításokra.
- ▶ Az ételt mindig edényfogóval vegye ki a sütőtérből.

A hozzáférhető részek működés közben felforrósodnak.

- ▶ Soha ne érintse meg a forró részeket.
- ▶ Tartsa távol a gyermekeket.

A szárítás funkció a legmagasabb fokozaton a csak mikrohullámú üzemmód esetén automatikusan bekapcsol egy fűtőtestet és felmelegíti a sütőteret.

- ▶ Soha ne érintse meg a sütőtér forró belső felületeit vagy a fűtőelemeket.
- ▶ Tartsa távol a gyermekeket.

A készülék nem rendeltetésszerű használata veszélyes. Például a túlmelegedett papucs, magokkal vagy gabonával töltött párna, szivacs, nedves törölrüha stb. égési sérülésekhez vezethet.

- ▶ Soha ne szárítson ételeket vagy ruhaneműket a készülékben.
- ▶ Soha ne melegítsen a készülékben papucsot, magokkal vagy gabonával töltött párnát, szivacsot, nedves törölkendőt vagy hasonlókat.
- ▶ A készüléket kizárólag ételek és italok készítésére használja.

⚠ FIGYELMEZTETÉS – Forrázásveszély!

Folyadékok felforralásakor előfordulhat a késleltetett forrás. Ez azt jelenti, hogy a folyadék a jellegzetes gőzbuborékok megjelenése nélkül éri el a forrási hőmérsékletet. Legyen elővigyázatos már az edény kismértékű megmozdulása esetén is. A forró folyadék hirtelen kifuthat vagy kifröccsenhet.

- ▶ Melegítéskor mindig tegyen egy kanalat az edénybe. Így elkerülhető a késleltetett forrás.

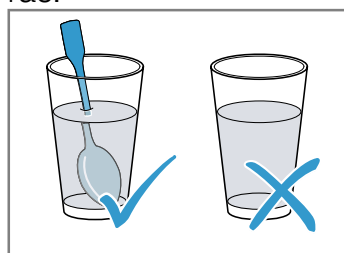

⚠ FIGYELMEZTETÉS – Sérülésveszély!

A nem alkalmas edény szétrepedhet. Porcelán- és kerámiaedények esetében előfordulhat, hogy a fogantyúkon és a fedeleken apró lyukak találhatóak. A lyukak mögött üreg van. Az üregbe bejutott nedvesség szétfeszítheti az edényt.

- ▶ Csak mikrohullámú sütőhöz megfelelő edényt használjon.

A fémből készült, illetve fém alkatrészeket tartalmazó edényeknél teljesen mikrohullámú üzemmód esetén szikrák képződhetnek. A készülék megsérül.

- ▶ A csak mikrohullámú üzemmód esetén soha ne használjon fémtartályokat.
- ▶ Csak mikrohullámmal használható edényt használjon, vagy kombinálja a mikrohullámot egy fűtési móddal.

⚠ FIGYELMEZTETÉS – Áramütés veszélye!

A készülék nagyfeszültséggel működik.

- ▶ Soha ne távolítsa el a készülék burkolatát.

⚠ FIGYELMEZTETÉS – Komoly egészségkárosodás veszélye!

A nem megfelelő tisztítás hatására károsodhat a készülék felülete, csökkenhet az élettartama, és veszélyes helyzetek alakulhatnak ki, pl. a mikrohullámú energia kijuthat a készülékből.

- ▶ Rendszeresen tisztítsa a készüléket, és az élelmiszermaradékokat azonnal távolítsa el.
- ▶ A sütőteret, az ajtó tömítést, az ajtót és az ajtóütközőt mindig tartsa tisztán.
→ "Tisztítás és ápolás", Oldal 20

Soha ne üzemeltesse a készüléket, ha a sütőtér ajtaja vagy az ajtó tömítés sérült. Ekkor mikrohullámú energia léphet ki rajta.

- ▶ Soha ne használja a készüléket, ha a sütőtér ajtajának tömítése vagy annak műanyag kerete sérült.
- ▶ A javítást csak az ügyfélszolgálattal végeztetheti.

Borítás nélküli készülékeknél mikrohullámú energia távozik.

- ▶ Soha ne vegye le a készülék borítását.
- ▶ Karbantartási vagy javítási munkákhoz hívja az ügyfélszolgálatot.

2 Dologi károk elkerülése

2.1 Általános

FIGYELEM!

Az alkoholgőzök meggyulladhatnak a forró sütőtérben és a készülék tartós károsodását okozhatják. A belobbanás következtében a készülék ajtaja kivágódhat és adott esetben leeshet. Az ajtólapok elpattanhatnak és szilánkokra törhetnek. A fellépő vákuum hatására a sütőtér befelé erőteljesen eldeformálódhat.

- ▶ Szeszese italokat ($\geq 15\%$ vol.) hígítatlanul (pl. ételek fel- és leöntéséhez) ne hevítsen.

Ha víz van a sütőtér alján miközben a készüléket $120\text{ }^\circ\text{C}$ feletti hőmérsékleten üzemelteti, az a zománc sérülését okozza.

- ▶ Ne indítson el semmilyen üzemmódot, ha víz van a sütőtér alján.
 - ▶ Üzemeltetés előtt törölje fel a vizet a sütőtér aljáról.
- A sütőtér alján lévő tárgyak $50\text{ }^\circ\text{C}$ feletti hőmérsékleten hőtorlaszt képeznek. A sütési idők már nem megfelelőek, és a zománc megsérül.
- ▶ Soha ne helyezzen se tartozékot, se semmilyen fajta sütőpapírt vagy fóliát a sütőtér aljára.
 - ▶ Csak akkor tegyen edényt a sütőtér aljára, ha $50\text{ }^\circ\text{C}$ alatti hőmérsékletet állított be.

A forró sütőtérben lévő vízből vízgőz képződik. A hőmérséklet-változás miatt sérülések keletkezhetnek a sütőtér alján.

- ▶ Soha ne öntsön vizet a forró párolótérbe.
- ▶ Soha ne tegyen vizesedényt a sütőtér aljára.

A nedvesség a sütőtérben hosszú távon korróziót eredményez.

- ▶ Használat után hagyja kiszáradni a sütőteret.
- ▶ Ne tároljon hosszabb ideig nedves élelmiszereket a zárt sütőtérben.
- ▶ Ne tároljon ételt a sütőtérben.

A nyitott készülékajtóval való lehűlés idővel károsítja a szomszédos bútorfrontokat.

- ▶ Magas hőmérsékleten való működtetés után a sütőteret csak zárt ajtónál hagyja lehűlni.
- ▶ Vigyázzon, hogy semmi ne ragadjon be a sütőtér ajtajához.
- ▶ Kizárólag magas páratartalommal való működtetés után hagyja a sütőteret nyitott ajtó mellett megszáradni.

A gyümölcsle kifröcsköl a sütőtepsiből és eltávolíthatatlan foltokat hagy.

- ▶ A lédús gyümölcsös süteményekből ne tegyen túl sokat a sütőtepsibe.
- ▶ Ha lehetséges, használja a mélyebb univerzális serpenyőt.

A sütőtisztító a meleg sütőtérben károsítja a zománcot.

- ▶ Soha ne használjon sütőtisztítót a meleg sütőtérben.
- ▶ A következő felfűtés előtt a csomagolás maradványait teljesen távolítsa el a sütőtérből és a készülékajtóról.

Ha a tömítés erősen szennyezett, akkor használat közben a készülék ajtaja nem zár megfelelően. A szomszédos bútor-előlapok megsérülhetnek.

- ▶ Mindig tartsa tisztán a tömítést.
- ▶ Soha ne üzemeltesse a készüléket sérült tömítéssel vagy tömítés nélkül.

Ha ülő- vagy rakodófelületként használja a készülék ajtaját, akkor az károsodhat.

- ▶ Soha ne álljon, üljön, kapaszkodjon vagy támaszkodjon a készülék ajtajára.
- ▶ Ne tartson edényt vagy tartozékokat a készülék ajtaján.

A készüléktípustól függően a készülékajtó zárásakor összekarcolhatja az ajtólapot.

- ▶ A tartozékokat mindig tolja be ütközésig a sütőtérbe.

2.2 Mikrohullám

Tartsa be ezeket az előírásokat, amikor használja a mikrohullámot.

FIGYELEM!

Ha a sütőtér fala fémmel érintkezik, akkor szikrák képződnek, amelyek károsítják a készüléket vagy tönkreteszik az ajtó belső üvegét.

- ▶ Ügyeljen arra, hogy a fémtárgy – pl. egy kanál a pohárban – legalább 2 cm-re legyen a párolótér falától és az ajtó belső oldalától.

A közvetlenül egymás fölé betolt tartozékok szikrát képeznek.

- ▶ A rostélyt ne használja együtt az univerzális serpenyővel.
- ▶ Mindig csak a saját magasságukra tolja be a tartozékokat.

Ha csak mikrohullámmal üzemelteti a sütőt, az univerzális serpenyő és a sütőtepsi nem használható. Szikra képződhet és a sütőtér károsodhat.

- ▶ Tegye a mellékelt rostélyra.

Az alumíniumtálak szikrát okozhatnak. A készülék károsodhat a létrejövő szikraképződés miatt.

- ▶ Ne használjon alumíniumtálat a sütőben.

A készülék étel nélküli üzemelése túlterheléshez vezethet.

- ▶ Soha ne indítsa el a mikrohullámú sütőt úgy, hogy nincs benne étel. Ez alól csak a rövid ideig tartó edényellenőrzés lehet kivétel.

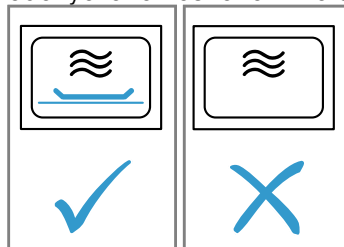

Mikrohullámmal készíthető pattogatott kukorica készítése során túl nagy mikrohullám-teljesítmény esetén a túlterhelés hatására elpattanhat az ajtó üvege.

- ▶ Soha ne állítson be túl nagy mikrohullámú teljesítményt.
- ▶ Maximum 600 wattot használjon.
- ▶ A pattogatott kukorica zacskóját mindig helyezze üvegtányérra.

3 Környezetvédelem és takarékoság

3.1 A csomagolási hulladék ártalmatlanítása

A felhasznált csomagolóanyagok környezetkímélők és újrahasznosíthatók.

- ▶ Az egyes összetevőket fajtánként szétválogatva ártalmatlanítsa.

3.2 Energiamegtakarítás

Ha megfogadja ezeket a tanácsokat, készüléke kevesebb áramot fogyaszt.

A készüléket csak akkor melegítse elő, ha ez szerepel a receptben vagy a beállítási javaslatoknál.

- Ha nem melegíti elő a készüléket, akár 20%-os energiamegtakarítást is elérhet.

Használjon sötét, feketére lakkozott vagy zománcozott sütőformákat.

- Ezek a sütőformák különösen jól veszik fel a hőt.

Működés közben lehetőleg ritkán nyissa ki a készülék ajtaját.

- A sütőtér hőmérséklete így állandó marad, és a készüléknek nem kell utánfűtenie.

Süssön több ételt egyszerre vagy közvetlenül egymás után.

- A sütőtér az első sütés után elő van melegítve. Így a következő sütemények sütési ideje rövidebb lesz.

Hosszabb sütési idők esetén 10 perccel a sütési idő vége előtt kapcsolja ki a készüléket.

- A maradék hő elegendő az étel készre sütéséhez.

Vegye ki a nem használt tartozékokat a sütőtérből.

- A felesleges tartozékokat nem kell felmelegíteni.

A mélyhűtött ételeket hagyja kiolvadni elkészítés előtt.

- Ezzel megtakarítja az ételek kiolvasztásához szükséges energiát.

Megjegyzés:

A készüléknek az alábbiakra van szüksége:

- bekapcsolt kijelzővel történő üzemeltetés esetén max. 1 W
- kikapcsolt kijelzővel történő üzemeltetés esetén max. 0,5 W

4 Ismerkedés

4.1 Kezelőmező

A kezelőpanelen beállíthatja készülékének összes funkcióját, és információkat kaphat az üzemállapotról.

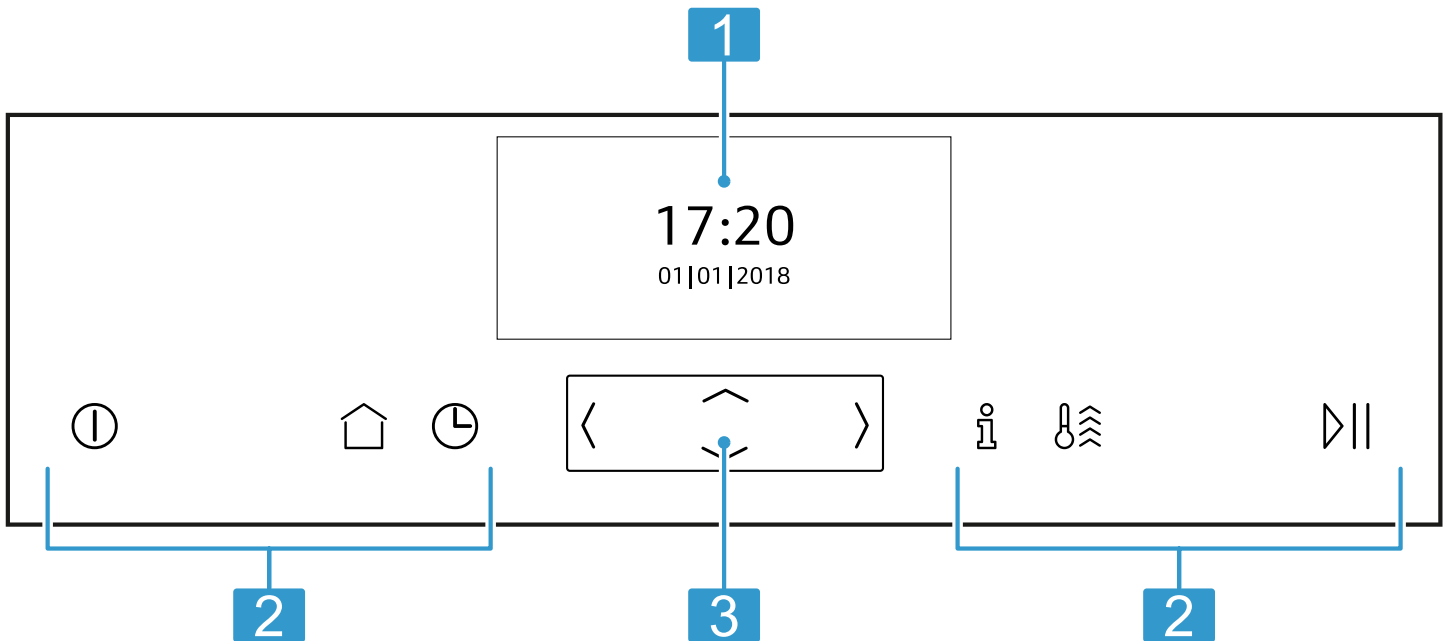

1 Kijelző

2 Gombok

3 Kezelőelem

4.2 Gombok



A gombok érintésérzékeny felületek. Egy funkció kiválasztásához nyomja meg a megfelelő gombot.

Szimbólum	Név	Használat
ⓘ	be/ki	A készülék be- vagy kikapcsolása
🏠	Főmenü	Üzem módok és beállítások kiválasztása
🕒	Időfunkciók/gyerekzár	<ul style="list-style-type: none"> "Jelzőóra", "időtartam" vagy "Befejezési idő" késleltetett üzem beállítása "Gyerekzár" be- vagy kikapcsolása
ℹ️	Információ	<ul style="list-style-type: none"> További információk megjelenítése Aktuális hőmérséklet megjelenítése
🔥	Gyors felfűtés	<ul style="list-style-type: none"> "Gyors felfűtés" be- vagy kikapcsolása "PowerBoost" be- vagy kikapcsolása
▶	Indítás/leállítás	Üzem mód elindítása vagy leállítása

4.3 Kezelőelem

A vezérlőelemen keresztül állíthatja be a készülék összes funkcióját. A világosabb beállítási értékek módosíthatók. A beállított értékeken gyorsan át is léptethet, ha lenyomva tart egy gombot. Amikor elengedi a gombot, a gyors futtatás megáll.

Gomb	Név	Használat
<	Balra	Léptetés balra a kijelzőn

Gomb	Név	Használat
	Jobbra	Léptetés jobbra a kijelzőn
	Felfelé	Léptetés felfelé a kijelzőn
	Lefelé	Léptetés lefelé a kijelzőn









4.4 Kijelző

A kijelzőn az aktuális beállítások, a választható lehetőségek, illetve információs szövegek láthatók.

4.5 Főmenü

A főmenüben talál egy áttekintést készüléke funkcióiról.







A  gomb megnyomásával nyissa meg a főmenüt.





Funkció	Név	Használat
	Fűtési módok	Az ételhez a kívánt fűtési mód és hőmérséklet kiválasztása
	Mikrohullámú sütő	Ételek gyors főzése, felmelegítése, sütése és felolvasztása
	Mikrohullámmal kombinálva	Mikrohullám bekapcsolása egy fűtési módnál
	Sütési asszisztens	Beállítási javaslatok sütéshez
	Mikrohullámú programok	Ételek készítése mikrohullámmal
	MyProfile	Egyéni készülékbeállítások megadása
	Szárítás	Sütőtér kiszárítása mikrohullámú üzemmód használata után
	EasyClean	Sütőtér tisztítása enyhe szennyeződések esetén

4.6 Fűtési módok

Itt a fűtési módok áttekintését találja. Javaslatokat kaphat a fűtési módok használatához.

275 °C feletti hőmérséklet esetén a készülék kb. 40 perc után csökkenti a hőmérsékletet kb. 275 °C-ra.

Szimbólum	Fűtési mód	Hőmérséklet	Használat
	Forró levegő	30 - 275 °C	Sütés egy vagy több szinten. A ventilátor egyenletesen elosztja a hátfalban lévő körfűtőtest hőjét a sütőtérben.
	Felső/alsó sütés	50 - 275 °C	Hagyományos sütés egy szinten. Ez a fűtési mód különösen alkalmas lédús töltelékkel készült süteményekhez. A hő egyenletesen áramlik alulról és felülről.
	Thermogrill	50 - 250 °C	Szárnycsőrös, egész hal vagy nagyobb húsdarabok sütése. A grillfűtőtest és a ventilátor felváltva be- és kikapcsol. A ventilátor a forró levegőt kevergeti az étel körül.
	Pizzafokozat	50 - 275 °C	Pizza vagy olyan ételek elkészítése, amelyek sok alulról jövő hőt igényelnek. Az alsó fűtőtest és a hátfalban lévő körfűtőtest fűt.
	Grill, nagy felület	50 - 290 °C	Lapos grilleznivalók, például steak, virsli vagy piritós grillezéséhez és csőben sütéshez. A grillfűtőtest alatt lévő teljes felület felforrósodik.
	Grill, kis felület	50 - 290 °C	Kis mennyiségű steak, virsli vagy piritós grillezéséhez és csőben sütéshez. A grillfűtőtest alatt lévő középső felület felforrósodik.
	Alsó sütés	50 - 250 °C	Vízfürdőben való főzéshez és utánsütéshez. A hő alulról áramlik.

Szimbólum	Fűtési mód	Hőmérséklet	Használat
	Kímélő párolás	70 - 120 °C	Enyhén átsütött, puha húsdarabok kíméletes és lassú párolásához nyitott edényben. A hő alacsony hőmérsékletnél egyenletesen áramlik fentről és letről.
	Kelesztési fokozat	35 - 55 °C	Tészta kelesztéséhez és joghurt érleléséhez. A tészta gyorsabban kel meg, mint szobahőmérsékleten. A tészta felülete nem szárad ki.
	Edény előmelegítése	30 - 70 °C	Edény melegítéséhez.
	Felső/alsó fűtés eco	50 - 275 °C	Kiválasztott ételek kímélő főzéséhez. A hő fentről és letről áramlik. A fűtési mód 150 és 250 °C között a leghatékonyabb. Ennek a fűtési módnak a használatával kerül sor az energiafogyasztás meghatározására hagyományos üzemmódban.
	Forró levegő eco	30 - 275 °C	Kiválasztott ételek kímélő főzéséhez egy szinten, előmelegítés nélkül. A ventilátor elosztja a hátfalban lévő körfűtőtest hőjét a sütőtérben. A fűtési mód 125 és 200 °C között a leghatékonyabb. Ennek a fűtési módnak a használatával kerül sor az energiahatékonysági osztály, illetve az energiafogyasztás meghatározására légkeringetési üzemmódban.

4.7 Mikrohullám-teljesítmények

Itt a mikrohullám-teljesítmények és használatuk áttekintését találja.

A mikrohullám-teljesítmények fokozatok, és nem mindig felelnek meg a pontos, wattban kifejezett értéknek, amelyet a készülék használ.

Mikrohullám-teljesítmény wattban	Maximális időtartam órában	Használat
90 W	1:30	Kényes ételek kiolvasztása.
180 W	1:30	Ételek kiolvasztása és továbbpárolása.
360 W	1:30	Hús és hal párolása. Kényes ételek felmelegítése.
600 W	1:30	Ételek felforrósítása és főzése.
max	0:30	Folyadékok felforralása.

Megjegyzés: A mikrohullám-teljesítmény maximuma nem alkalmas ételek felforrósítására. A készülék védelme érdekében a mikrohullám maximális teljesítménye az első percekben fokozatosan lecsökken 600 W-ra. A lehűlési időt követően a teljes teljesítmény rendelkezésre áll.

4.8 Sütőtér

A sütőtér funkciói leegyszerűsítik készüléke kezelését.

Tartók

A sütőtérben lévő állványokba különböző magasságban tolhat be tartozékokat.

→ "Tartozékok", Oldal 11

A készülék 3 betolási magassággal rendelkezik. A betolási magasságokat alulról felfelé számozzuk.

Az állványokat kiakaszthatja, pl. tisztítás céljából.

→ "Állványok", Oldal 23

Világítás

A sütőteret egy vagy több sütőlámpa világítja meg.

Ha kinyitja az ajtót, bekapcsol a világítás a sütőtérben. Ha az ajtó 15 percnél tovább nyitva marad, a világítás megint kikapcsol.

A legtöbb üzemmódban a világítás bekapcsol, amint elindítja az üzemmódot. A legtöbb üzemmódban a világítás kikapcsol, amint leállítja az üzemmódot.

Hűtőventilátor

A hűtőventilátor a készülék hőmérsékletétől függően kapcsol ki vagy be. A meleg levegő az ajtó felett távozik.

FIGYELEM!

Ne fedje le a készülék ajtaja feletti szellőzőnyílást. A készülék túlmelegedhet.

► Hagyja szabadon a szellőzőnyílást.

Azért, hogy a működést követően a sütőtér gyorsabban lehűljön, a hűtőventilátor meghatározott ideig még működik.

A készülék ajtaja

Ha üzem közben kinyitja a készülék ajtaját, akkor az üzemmód leáll. Ha becsukja a készülék ajtaját, az üzemmód automatikusan folytatódik.

Ha Mikrohullám üzemmódban becsukja a készülék ajtaját, a következővel kell folytatnia az üzemet: ▷II.

5 Tartozékok

Eredeti tartozékokat használjon. Azok a készülékhez készültek.

Megjegyzés: Hő hatására a tartozékok deformálódhatnak. A deformálódás nem befolyásolja a működésüket. A tartozékok lehűlésük után visszanyerik eredeti alakjukat.

Készüléktípustól függően a mellékelt tartozék eltérő lehet.

Tartozékok	Használat
Rostély	<ul style="list-style-type: none"> ▪ Süteményformák ▪ Felfújtforma ▪ Edény ▪ Hús, pl. sülték vagy grillhús ▪ Mélyhűtött ételek
Univerzális serpenyő	<ul style="list-style-type: none"> ▪ Lédús sütemények ▪ Sütemény ▪ Kenyér ▪ Nagy sülték ▪ Mélyhűtött ételek ▪ Fogja fel a lecsepegő folyadékot, pl. zsírt a rostélyon való grillezésnél.

5.1 Tudnivalók a tartozékhoz

Egyes tartozékok csak bizonyos üzemmódokkal használhatók.

Mikrohullámú tartozékok

Csak a készülékkel együtt kiszállított rostély alkalmas a teljesen mikrohullámú üzemmódra.

A tepsik, pl. az univerzális serpenyő vagy a sütőlap szikrát gerjeszhetnek, ezért alkalmatlanok.

Vegye figyelembe a mikrohullámra vonatkozó útmutatót.

→ "Mikrohullámmal használható tartozék és edény", Oldal 14

5.2 Beakasztás

A beakasztás megakadályozza, hogy a tartozék kibillenjen, amikor kihúzza.

A tartozékokat akár félig is kihúzhatja, amíg bepattannak. A billenés elleni védelem csak akkor működik, ha megfelelően betolja a tartozékot a sütőtérbe.

5.3 Tartozékok betolása a sütőtérbe

A tartozékokat mindig megfelelő helyzetben tolja be a sütőtérbe. A tartozékok csak így húzhatók ki félig anélkül, hogy kibillennének.

1. A tartozékot úgy fordítsa, hogy a rovátká  hátul legyen és lefelé mutasson.

2. A tartozékot a betolási magasság két vezetősínje közé tolja be.

Rostély

Sütőlap A sütőlapot a bevágással  a készülék ajtaja felé tolja be.

pl. univerzális serpenyő vagy sütőlap

3. A tartozékot teljesen tolja be, hogy az ne érjen a készülék ajtajához.

Megjegyzés: Az üzem közben nem használt tartozékokat vegye ki a sütőtérből.

5.4 Egyéb tartozékok

Egyéb tartozékokat a vevőszolgálatnál, a szakkereskedésekben vagy az interneten vásárolhat.

Készülékéhez átfogó kínálatot talál a prospektusainkban vagy az interneten:

www.neff-international.com

A tartozékok készülékspecifikusak. Vásárláskor mindig pontosan adja meg készüléke azonosítószámát (E-Nr.). Az online shopban vagy a vevőszolgálatnál megtudhatja, hogy melyik tartozék áll rendelkezésre az Ön készülékéhez.

6 Az első használat előtt

Végezze el az első üzembe helyezéshez szükséges beállításokat. Tisztítsa meg a készüléket és a tartozékokat.

6.1 Az első üzembe helyezés

Az elektromos hálózatra való csatlakoztatás vagy egy hosszabb áramszünet után megjelennek a készülék első üzembe helyezéséhez szükséges beállítások.

Megjegyzés: A beállításokat bármikor megváltoztathatja az alapbeállításokban.

→ "Alapbeállítások", Oldal 19

Nyelv beállítása

1. A készülék csatlakoztatása az elektromos hálózathoz.
- ✓ Néhány másodperc elteltével megjelenik az első beállítás.
2. A \sim gombbal lépjen a legelső sorba.
3. A \langle vagy a \rangle gombbal válassza ki a nyelvet.

4. A \wedge gombbal lépjen vissza a legfelső sorba.
5. A \rangle gombbal válassza ki a következő beállítást.

A pontos idő beállítása

1. A \sim gombbal lépjen a legelső sorba.
2. A \langle vagy a \rangle gombbal válassza ki az órát.
3. A \sim gombbal lépjen a következő sorba.
4. A \langle vagy a \rangle gombbal válassza ki a percet.
5. A \wedge gombbal lépjen vissza a legfelső sorba.
6. A \rangle gombbal válassza ki a következő beállítást.

Dátum beállítása

1. A \sim gombbal lépjen a következő sorba.
2. A \langle vagy a \rangle gombbal válassza ki a napot.
3. A \sim gombbal lépjen a következő sorba.
4. A \langle vagy a \rangle gombbal válassza ki a hónapot.
5. A \sim gombbal lépjen a következő sorba.
6. A \langle vagy a \rangle gombbal válassza ki az évet.
7. Annyiszor nyomja meg a \wedge gombot, amíg meg nem jelenik a "Dátum".
8. A \rangle a gombbal fogadja el a beállításokat.

7 A kezelés alapjai

7.1 A készülék bekapcsolása

- ▶ Kapcsolja be a készüléket a \odot gombbal.

Megjegyzések

- Az alapbeállításoknál megadhatja, hogy a készülék bekapcsolásakor a főmenü vagy a fűtési módok jelenjenek-e meg.
→ "Alapbeállítások", Oldal 19
- Ha a készüléket hosszabb ideig nem használja, akkor az automatikusan kikapcsol.

7.2 A készülék kikapcsolása

- ▶ Kapcsolja ki a készüléket a \odot gombbal.

Megjegyzések

- A sütőtér hőmérsékletétől függően a kijelzőn megjelenik a pontos idő vagy a maradékhő-kijelzés.
→ "Maradékhő-kijelző", Oldal 12
- A sütőtér hőmérsékletétől függően a hűtőventilátor tovább működik, amíg a sütőtér le nem hűlt.
→ "Hűtőventilátor", Oldal 10

7.3 Maradékhő-kijelző

A készülék kikapcsolása után a kijelző a maradékhőt mutatja.

Kijelző	Hőmérséklet
Maradékhő magas	120 °C felett
Maradékhő alacsony	60 °C és 120 °C között

7.4 Fűtési mód és hőmérséklet beállítása

1. Kapcsolja be a készüléket a \odot gombbal.
- ✓ Megjelennek a fűtési módok.
2. A \langle vagy a \rangle gombbal válassza ki a fűtési módot.

3. A \sim gombbal lépjen a következő sorba.
4. A \langle vagy a \rangle gombbal válassza ki a hőmérsékletet vagy a fokozatot.
5. A \gg szimbólummal indítsa el az üzemmódot.
- ✓ A kijelzőn megjelenik az üzemmód.
- ✓ A felfűtési sáv mutatja a hőmérséklet emelkedését.
6. Ha az étel elkészült, kapcsolja ki a készüléket a \odot gombbal.

7.5 A hőmérséklet módosítása

Az üzem elindítása után már nem módosíthatja a hőmérsékletet.

1. A \wedge vagy a \sim gombbal válassza ki a hőmérséklet sort.
2. A \langle vagy a \rangle gombbal módosítsa a hőmérsékletet.
- ✓ A hőmérséklet módosul.

7.6 Fűtési mód megváltoztatása

Ha a fűtési módot módosítja, a készülék visszaállít minden beállítást.

1. Szakítsa meg az üzemet a következővel: \gg .
2. A \langle vagy a \rangle gombbal válassza ki a kívánt fűtési módot.
3. A \sim gombbal lépjen a következő sorba.
4. A \langle vagy a \rangle gombbal válassza ki a hőmérsékletet.
5. A \gg szimbólummal indítsa el az üzemmódot.

7.7 A működés szüneteltetése

1. Nyomja meg a \gg gombot.
2. Az üzem folytatásához nyomja meg ismét az \gg elemet.

7.8 Működés megszakítása

Megjegyzés: Egyes funkciókat, pl. a tisztítási funkciókat nem szakíthatja meg.

- ▶ Tartsa lenyomva a **▶** gombot, amíg meg nem szakítja a működést.
- ✓ Az üzem megszakad, és az összes beállítás alap helyzetbe áll.
- ✓ A sütőtér hőmérsékletétől függően a hűtőventilátor tovább működik, amíg a sütőtér le nem hűlt.

7.9 Aktuális hőmérséklet megjelenítése

Felfűtés közben megjelenítheti az aktuális hőmérsékletet is.

- ▶ Nyomja meg a **ⓘ** gombot.
- ✓ A hőmérséklet néhány másodpercre megjelenik a kijelzőn.

7.10 Információk megjelenítése

Követelmény: A **ⓘ** gomb világít.

- ▶ Nyomja meg a **ⓘ** gombot.
- ✓ Néhány másodpercre megjelennek az információk.

8 Időfunkciók

A készülék különféle időfunkciókkal rendelkezik, amelyekkel vezérelheti a működést.

8.1 Az időfunkciók áttekintése

Ha magasabb értékeket állít be, az időtartam módosul. Az időtartamot egy óra alatt percenkénti lépésközzel, egy óra felett ötperces lépésközzel állíthatja be.

Időfunkció	Használat
Jelzőóra ⌚	A jelzőórát a működéstől függetlenül beállíthatja. A jelzőóra nincs hatással a készülékre.
Időtartam → 	A beállított időtartam letelte után a készülék automatikusan megszakítja a működést.
Befejezési idő → 	Időtartamként beállíthatja azt az időpontot, amikor az üzem befejeződik. A készülék automatikusan elindul úgy, hogy az üzem a kívánt időben befejeződjön.

8.2 Jelzőóra

A jelzőórát bekapcsolt és kikapcsolt készüléken is beállíthatja.

A jelzőóra beállítása

1. Nyomja meg a **⌚** gombot.
2. Ha a készülék be van kapcsolva, a **⌋** gombbal válassza ki a "Jelzőórát" **⌚**.
3. A **⌋** vagy a **⌋** gombbal válassza ki a jelzőórán beállított időt.
4. A **⌚** gombbal indítsa el a jelzőórát.
- ✓ A kijelzőn megjelenik a következő: **⌚**. A jelzőórán beállított idő lefut.
- ✓ Ha a jelzési idő letelt, hangjelzés hallatszik.
5. A jelzés kikapcsolásához nyomjon meg egy tetszőleges gombot.

Jelzési idő módosítása

1. Nyomja meg a **⌚** gombot.
2. A **⌋** vagy a **⌋** gombbal módosítsa a jelzési időt.
- ✓ A készülék átveszi a beállítást.

Jelzőóra megszakítása

1. Nyomja meg a **⌚** gombot.

2. A **⌋** használatával állítsa be a jelzési időt "00:00" értékre.
- ✓ A jelzőórán beállított idő törlődik.

8.3 Időtartam

A beállított idő letelte után a készülék automatikusan kikapcsol. Az időtartamot csak egy fűtési móddal kombinálva állíthatja be.

Időtartam beállítása

1. Állítson be egy fűtési módot és hőmérsékletet.
2. Nyomja meg a **⌚** gombot.
3. Válassza ki a javasolt értéket.

Gomb	Javasolt érték
⌋	10 perc
⌋	30 perc

4. A **⌋** vagy a **⌋** gombbal válassza ki az időtartamot
5. A **▶** szimbólummal indítsa el az időtartamot.
- ✓ A kijelzőn megjelenik az időtartam. Az időtartam lefut.
- ✓ Ha az időtartam letelt, egy hangjelzés hallható.
6. A jelzés kikapcsolásához nyomjon meg egy tetszőleges gombot.

Időtartam módosítása

1. Nyomja meg a **⌚** gombot.
2. Módosítsa az időtartamot a **⌋** vagy a **⌋** gombbal.
- ✓ A készülék átveszi a beállítást.

Időtartam megszakítása

1. Nyomja meg a **⌚** gombot.
2. Állítsa be a "00:00" időtartamot a **⌋** gombbal.
- ✓ Az időtartam törlődik.
3. Az üzem időtartam nélküli folytatásához nyomja meg a **▶** elemet.

8.4 Késleltetett üzem – „Befejezési idő”

A készülék automatikusan bekapcsol és egy előre kiválasztott befejezési időben kikapcsol. Ehhez állítsa be az időtartamot, és határozza meg az üzemelés befejezési idejét. Az indítási idő késleltetését csak egy fűtési móddal kombinálva állíthatja be.

Befejezési idő késleltetett üzem beállítása

Megjegyzések

- Könnyen romló élelmiszereket ne hagyjon túl sokáig a sütőtérben.
 - Nem állíthatja be az összes fűtési módot késleltetett üzemmel.
1. Helyezze be az ételt a sütőtérbe, és csukja be a készülék ajtaját.
 2. Állítson be egy fűtési módot és hőmérsékletet.
 3. Nyomja meg a ⊖ gombot.
 4. A < vagy a > gombbal válassza ki az időtartamot.
 5. Válassza ki a "Befejezési idő" →| elemet a ~ gombbal.
- ✓ A kijelzőn megjelenik az üzem vége.

6. A > gombbal válassza ki a befejezés időpontját.
7. A ⏏ szimbólummal indítsa el a késleltetett üzemet.
- ✓ A készülék a megadott időpontban működésbe lép.
- ✓ Ha az időtartam letelt, egy hangjelzés hallható.
8. A jelzés kikapcsolásához nyomjon meg egy tetszőleges gombot.

Befejezési idő késleltetett üzem módosítása

1. Nyomja meg a ⊖ gombot.
 2. Válassza ki a "Befejezési idő" →| elemet a ~ gombbal.
 3. Módosítsa a befejezés időpontját a < vagy a > gombbal.
- ✓ A készülék átveszi a beállítást.

Befejezési idő késleltetett üzem megszakítása

1. Nyomja meg a ⊖ gombot.
 2. A < gombbal állítsa vissza a befejezési időt.
- ✓ A befejezés időpontja egyenlő az aktuális pontos idővel plusz a beállított időtartammal.
- ✓ Az üzemmód elindul az időtartammal.

9 Mikrohullámú sütő

A mikrohullámmal az ételeket különösen gyorsan lehet főzni, felmelegíteni, sütni és felolvasztani. A mikrohullámot magában, vagyis önállóan vagy egy másik fűtési móddal kombinálva is használhatja.

9.1 Mikrohullámmal használható tartozék és edény

Ételeinek egyenletes felmelegítése és a készülék károsodásának elkerülése érdekében csak megfelelő edényeket és tartozékokat használjon. Vegye figyelembe az edény gyártói utasításait. Ha nincs másképp megadva, az edényt és a tartozékot a 1. magasságra tolja be.

Mikrohullámú sütőben használható

Tartozékok és edények	Megjegyzések
Hőálló és mikrohullámú sütőben használható anyagból készült edények:	Ezek az anyagok átengedik a mikrohullámokat, és nem károsodnak.
<ul style="list-style-type: none"> ▪ Üveg ▪ Üvegkerámia ▪ Porcelán ▪ Hőálló műanyag ▪ Teljes felületén mázas kerámia, repedések nélkül 	

Nem alkalmas mikrohullámú sütőben való használatra

Megjegyzés: Vegye figyelembe az adatokat az anyagi károk elkerülésére.
→ "Mikrohullám", Oldal 7

Tartozékok és edények	Megjegyzések
Fém sütőformák és edények	A mikrohullám nem képes áthatolni a fémeken. Az ételek nem vagy csak alig melegszenek fel.
	Megjegyzés: Teljesen mikrohullámú üzemmódban a fém szikrát gerjeszt.

Tartozék és edény kombinált mikrohullámú üzemmóddal

Mikrohullám és egy fűtési mód kombinációjával fémből készült edények és tartozékok is használhatók.

Tartozékok és edények	Megjegyzések
Fém sütőformák és edények	Mikrohullámmal kombinálva fémet is használhat. Megjegyzés: Ügyeljen arra, hogy a fémtárgy legalább 2 cm-re legyen a sütőtér falától és az ajtó belső oldalától.
Mellékelt tartozékok:	A készülékkel együtt kiszállított tartozékok alkalmasak mikrohullámmal kombinált üzemmódhoz. Ekkor nem képződnek szikrák.
<ul style="list-style-type: none"> ▪ Rostély ▪ univerzális serpenyő 	

Edény mikrohullámú sütőhöz való alkalmasságának ellenőrzése

Ha nem biztos benne, hogy egy edény alkalmas-e a mikrohullámmal való használatra, akkor hajtson végre edénytesztet.

FIGYELEM!

A készülék étel nélküli üzemelése túlterheléshez vezethet.

- ▶ Soha ne indítsa el a mikrohullámú sütőt úgy, hogy nincs benne étel. Ez alól csak a rövid ideig tartó edényellenőrzés lehet kivétel.

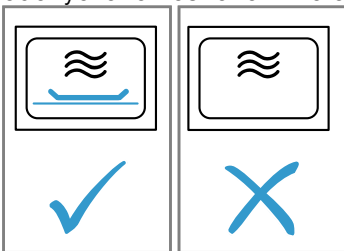

⚠ FIGYELMEZTETÉS – Égési sérülések veszélye!

A hozzáférhető részek működés közben felforrósodnak.

- ▶ Soha ne érintse meg a forró részeket.
- ▶ Tartsa távol a gyermekeket.

1. Az üres edényt helyezze a sütőtérbe.
2. A készüléket ½–1 percre állítsa maximális teljesítményre.
3. Indítsa el az üzemmódot.
4. Többször ellenőrizze az edényt:
 - Ha az edény hideg vagy kézmeleg marad, akkor alkalmas mikrohullámú sütőben való használatra.
 - Ha az edény forró, vagy ha szikrák képződnek, szakítsa félbe az edényellenőrzést. Az edény nem alkalmas mikrohullámú sütőben való használatra.

9.2 Mikrohullámú sütő

Mikrohullámmal az ételeket gyorsan lehet főzni, felmelegíteni, sütni és felolvasztani.

A mikrohullámú sütő beállítása

Megjegyzések

- Ügyeljen a mikrohullám helyes használatára:
 - → "Biztonság", Oldal 2
 - → "Dologi károk elkerülése", Oldal 6
 - → "Mikrohullám-teljesítmények", Oldal 10
 - → "Mikrohullámmal használható tartozék és edény", Oldal 14

- A pára képződés elkerülése érdekében 600 W és maximális mikrohullám-teljesítmény esetén a készülék automatikusan bekapcsol egy fűtőtestet is. A sütőtér és a tartozékok felforrósodnak. Ez nem befolyásolja a főzési eredményt. Ezt a szárítási funkciót az alapbeállításoknál kapcsolhatja ki.
→ "Alapbeállítások", Oldal 19

⚠ FIGYELMEZTETÉS – Égési sérülések veszélye!

A szárítás funkció a legmagasabb fokozatokon a csak mikrohullámú üzemmód esetén automatikusan bekapcsol egy fűtőtestet és felmelegíti a sütőtérrel.

- ▶ Soha ne érintse meg a sütőtér forró belső felületeit vagy a fűtőelemeket.
 - ▶ Tartsa távol a gyermekeket.
1. Kapcsolja be a készüléket a gombbal.
 2. Nyomja meg a elemet.
 3. A "Mikrohullám" funkciót állítsa be a vagy a gombbal.
 4. A gombbal lépjen a következő sorba.
 - ✓ Megjelenik egy mikrohullám-teljesítmény és egy időtartam.
 5. A vagy a gombbal válasszon egy mikrohullám-teljesítményt.
 6. A gombbal lépjen a következő sorba.
 7. A vagy a gombbal válassza ki az időtartamot.
 8. Indítsa el a mikrohullámot a gombbal.
 - ✓ Elindul a mikrohullám üzemmód és az időtartam letelik. A felfűtési sáv nem alszik ki.
 - ✓ Ha az időtartam letelt, egy hangjelzés hallható, és a készülék nem melegít tovább.
 9. A hangjelzés kikapcsolásához nyomjon meg egy tetszőleges gombot.
 - Szükség esetén állítson be újra egy mikrohullám-teljesítményt és egy időtartamot.
 - Ha az étel elkészült, kapcsolja ki a készüléket a gombbal.
 10. Ha az alapbeállításoknál kikapcsolta a mikrohullámhoz tartozó szárítási funkciót, akkor szárítsa ki a sütőtérrel.

Megjegyzés: Ha üzem közben kinyitja a készülék ajtaját, akkor az üzemmód leáll. Ha becsukja a készülék ajtaját, a következővel kell folytatnia az üzemet: . Ha módosította az alapbeállítást, ügyeljen arra, hogy a mikrohullámú sütő ne működjön tovább étel nélkül.
→ "Alapbeállítások", Oldal 19

Mikrohullám-teljesítmény módosítása

A mikrohullám-teljesítmény módosítása esetén az időtartam visszaáll.

1. Szakítsa meg az üzemet a következővel: .
2. A vagy a gombbal válassza ki a kívánt mikrohullám-teljesítményt.
3. A gombbal lépjen a következő sorba.
4. A vagy a gombbal válassza ki az időtartamot.
5. Indítsa el a mikrohullámot a gombbal.

Időtartam módosítása

1. Nyomja meg a elemet.
2. Módosítsa az időtartamot a vagy a gombbal.
- ✓ A készülék átveszi a beállítást.

Sütőtér szárítása a Szárítás funkcióval

A "szárítás" során a készülék felmelegíti a sütőteret, hogy a benne lévő nedvesség elpárologjon. Végül nyissa ki a készülék ajtaját, hogy a vízgőz távozhasson a sütőtérből.

⚠ FIGYELMEZTETÉS – Égési sérülések veszélye!

A készülék üzem közben felforrósodik.









- ▶ Tisztítás előtt hagyja lehűlni a készüléket.

FIGYELEM!

Ha víz van a sütőtér alján miközben a készüléket 120 °C feletti hőmérsékleten üzemelteti, az a zománc sérülését okozza.

- ▶ Ne indítson el semmilyen üzemmódot, ha víz van a sütőtér alján.
- ▶ Üzemeltetés előtt törölje fel a vizet a sütőtér aljáról.





Követelmény: A sütőtér lehűlt.

1. Távolítsa el a szennyeződések a sütőtérből.
2. Szivaccsal törölje szárazra a sütőteret.
3. Kapcsolja be a készüléket a  gombbal.
4. Nyomja meg a  gombot.
5. A  vagy a  gombbal állítsa be a "Szárítás"  lehetőséget.
6. A  gombbal lépjen a következő sorba.
- ✓ A kijelzőn megjelenik az időtartam. Az időtartam nem módosítható.
7. A  gombbal lépjen a következő sorba.
8. A  gomb megnyomásával indítsa el a szárítást.
- ✓ Ha az időtartam letelt, egy hangjelzés hallható, és a készülék nem melegít tovább.
9. Kapcsolja ki a készüléket a  gombbal.
10. A vízkőfoltokat egy ecetbe mártott kendővel távolítsa el, ezután öblítse le a felületet tiszta vízzel, és szárítsa meg egy puha kendővel.
11. A készülék ajtaját hagyja nyitva 1-2 percen keresztül, hogy a sütőtér teljesen kiszáradjon.

9.3 Mikrohullámmal kombinálva

A sütési idő lerövidítésére egyes fűtési módokat használhat mikrohullámmal kombinálva is.

A lehetséges fűtési módok a következők:

- Forró levegő 
- Felső/alsó fűtés 
- Thermogrill 
- Grill, nagy felület 
- Grill, kis felület 

A lehetséges mikrohullám-teljesítmények a következők:



















- 90 watt
- 180 watt
- 360 watt

Mikrohullámmal kombinált üzemmód beállítása

Megjegyzés:

Ügyeljen a mikrohullám helyes használatára:

- → "Biztonság", Oldal 2
- → "Dologi károk elkerülése", Oldal 6
- → "Mikrohullám-teljesítmények", Oldal 10
- → "Mikrohullámmal használható tartozék és edény", Oldal 14





1. Kapcsolja be a készüléket a  gombbal.
2. Nyomja meg a  elemet.
3. A "mikrohullámmal kombinált üzemmódot"  a  vagy a  gombbal állíthatja be.
4. A  gombbal lépjen a következő sorba.
- ✓ Megjelenik egy fűtési mód.
5. A  vagy a  gombbal válasszon egy fűtési módot.
6. A  gombbal lépjen a következő sorba.
7. A  vagy a  gombbal válassza ki a hőmérsékletet.
8. A  gombbal lépjen a következő sorba.
9. A  vagy a  gombbal válasszon egy mikrohullám-teljesítményt.
10. A  gombbal lépjen a következő sorba.
11. A  vagy a  gombbal válassza ki az időtartamot.
12. A mikrohullámmal kombinált üzemmódot a  gombbal indítsa el.
- ✓ Elindul a mikrohullámmal kombinált üzemmód, és az időtartam letelik.
- ✓ Ha az időtartam letelt, egy hangjelzés hallható, és a készülék nem melegít tovább.
13. A hangjelzés kikapcsolásához nyomjon meg egy tetőleges gombot.
 - Szükség esetén állítson be újra egy mikrohullámmal kombinált üzemmódot.
 - Ha az étel elkészült, kapcsolja ki a készüléket a  gombbal.

Megjegyzés: Ha üzem közben kinyitja a készülék ajtaját, akkor az üzemmód leáll. Ha becsukja a készülék ajtaját, a következővel kell folytatnia az üzemet: . Ha módosította az alapbeállítást, ügyeljen arra, hogy a mikrohullámú sütő ne működjön tovább étel nélkül.



→ "Alapbeállítások", Oldal 19

A hőmérséklet módosítása

A mikrohullámmal kombinált üzemmód elindítása után már nem módosíthatja a hőmérsékletet.













1. A  vagy a  gombbal válassza ki a hőmérsékletet.
2. A  vagy a  gombbal módosítsa a hőmérsékletet.
- ✓ A hőmérséklet módosul.

Időtartam módosítása

1. Nyomja meg a  elemet.
2. Módosítsa az időtartamot a  vagy a  gombbal.
- ✓ A készülék átveszi a beállítást.

Mikrohullámmal kombinált üzemmód módosítása

Ha módosítja a fűtési mód és a mikrohullám-beállítás kombinációját, a többi beállítás is alaphelyzetbe áll.

1. Szakítsa meg az üzemet a következővel: .
2. A  vagy a  gombbal lépjen a fűtési mód vagy a mikrohullám-teljesítmény sorába.
3. A  vagy a  gombbal módosítsa a fűtési módot vagy a mikrohullám-teljesítményt.
4. A  vagy a  gombbal lépjen a hőmérséklet sorába.
5. A  vagy a  gombbal válassza ki a hőmérsékletet.
6. A  gombbal lépjen az időtartam sorába.
7. A  vagy a  gombbal válassza ki az időtartamot.
8. A mikrohullámmal kombinált üzemmódot a  gombbal indítsa el.

10 Mikrohullámú programok

A mikrohullámú programok támogatják készülékét a különféle ételek elkészítése közben, és automatikusan kiválasztja az optimális beállításokat. Ez jelentősen csökkenti a sütési időt.

10.1 Edény

A főzési eredmény függ az étel méretétől és az edény nagyságától.

Használjon hőálló edényt, amely alkalmas 300 °C feletti hőmérsékletre is. A leginkább az üvegből vagy üvegkerámiából készült edények alkalmasak. A sültnek az edény aljának kb. kétharmadát el kell fednie.

A következő anyagból készült edények nem alkalmasak:

- világos, csillogó alumínium
- máz nélküli agyag
- műanyag vagy műanyagfogantyú

Megjegyzés: Egyes ételeknél a készülék bekapcsolja a mikrohullámot is. A kijelzőn megjelenik egy üzenet, amely figyelmeztet a mikrohullámhoz alkalmas edény használatára.

→ "Mikrohullámmal használható tartozék és edény", Oldal 14

10.2 Mikrohullámú programok áttekintése

A következő mikrohullámú programokat választhatja ki:

- Darabolt szárnyas felolvasztása
- Hús felolvasztása
- Halfilé felolvasztása
- Zöldség, friss
- Zöldség, fagyasztott
- Sós burgonya
- Hosszúszemű rizs
- Halfilé párolása
- Mélyhűtött pizza vékony tésztával, 1 darab
- Lasagne, mélyhűtött
- Csirke, töltelék nélkül
- Darabolt csirke
- Fasírt friss darált húsból

- Sütőben sült burgonya, egész

10.3 Mikrohullámú program beállítása

Megjegyzés: A sütési eredmény az élelmiszerek minőségétől és tulajdonságaitól függ. Friss, lehetőleg hűtött élelmiszert használjon.

Követelmények

- Vegye figyelembe a mikrohullámra vonatkozó adatokat.

→ "Mikrohullámú sütő", Oldal 14

- Mérje le az ételt. Az étel súlya egyes mikrohullámú programoknál a program beállításához szükséges.

1. Kapcsolja be a készüléket a \odot gombbal.
 2. Nyomja meg a \square elemet.
 3. A \langle vagy a \rangle gombbal válassza ki a "Mikrohullámú programok" $\text{P}\ddot{\text{z}}$ lehetőséget.
 4. A \sim gombbal lépjen a következő sorba.
 5. A \langle vagy a \rangle gombbal válassza ki a mikrohullámú programot.
 6. A \sim gombbal lépjen a következő sorba.
 7. A \langle vagy a \rangle gombbal válassza ki a súlyt.
 8. A \wedge gombbal lépjen a legfelső sorba.
 9. Az ajánlások megjelenítéséhez nyomja meg a \rangle gombot.
 - ✓ Megjelennek a betolási magasságra és az edényre vonatkozó javaslatok.
 10. A \triangleright gombbal indítsa el a mikrohullámú programot.
 - ✓ Ha az időtartam letelt, egy hangjelzés hallható, és a készülék nem melegít tovább.
 11. **Megjegyzés:** Egyes mikrohullámú programoknál utánpárolhatja az ételt.
→ "Étel utánsütése", Oldal 17
- Ha elégedett a sütési eredménnyel, válassza a \wedge "Befejezés" lehetőséget.

10.4 Étél utánsütése

1. A \sim gombbal válassza az "Utánsütés" lehetőséget.
2. Szükség esetén módosítsa a beállításokat a \langle vagy a \rangle gombbal.
3. A \triangleright gombbal indítsa el az utánsütést.

11 Sütési asszisztens

A sütési asszisztenssel készüléke támogatja a különféle ételek elkészítése közben, és automatikusan felveti az optimális beállításokat.

A sütési asszisztens segítséget nyújt a klasszikus süteményekhez, kenyerekhez és sültetekhez szükséges beállításoknál. A készülék kiválasztja Önnek az optimális fűtési módot. A javasolt hőmérsékletet és sütési időtartamot elképzeléseinek megfelelően módosíthatja.

11.1 Az ételek áttekintése

A következő ételeket választhatja ki:

- Kevert tészta, csatos torta-/szögletes forma
- Piskóta (6 tojás)
- Piskótatekerics













- Kelt tészta, sütőlapon sült sütemény száraz töltelékkel
- Kelt tésztás fonott kalács
- Aprósütemény leveles tésztából
- Muffin, 1 szint
- Fehér kenyér négyszögletes formában
- Meleg zsemle/bagett, elősütött
- Mélyhűtött pizza vékony tésztával, 1 darab
- Hasábburgonya, mélyhűtött, 1 szint
- Burgonyafelfújt, nyers burgonyából
- Sütőben sült burgonya
- Lasagne, friss
- Sertéssült, zsíros, bőr nélkül
- Fasírt (1 kg)
- Sült hátszín, közepes, 1,5 kg









- Párolt marhasült
- Báránycomb csont nélkül
- Csirke, egész
- Csirkecomb
- Liba, egész (3-4 kg)

11.2 Sütési asszisztens beállítása





Megjegyzés: Friss, lehetőleg hűtött élelmiszert használjon. Mélyhűtött termékeket használjon közvetlenül a mélyhűtőből.

Követelmény: A sütőtér lehűlt.

1. Kapcsolja be a készüléket a  gombbal.
2. Nyomja meg a  elemet.
3. A  vagy a  gombbal válassza a "Sütési asszisztens"  lehetőséget.
4. A  gombbal lépjen a következő sorba.
5. A  vagy a  gombbal válassza ki a kategóriát.
6. A  gombbal lépjen a következő sorba.
7. A  vagy a  gombbal válassza ki az ételt.
8. A  gombbal lépjen a következő sorba.
- ✓ Megjelennek a javasolt beállítások.
9. **Megjegyzés:** Nem minden ételhez választhatók további tanácsok.
A  lehetőséggel jelenítse meg a további tanácsokat.
- ✓ A betolási magasságra, tartozékokra, edényekre, illetve a megfordítás, átkeverés vagy folyadék-hozzáadás időpontjára vonatkozó további tanácsok jelennek meg.

10. A  gombbal lépjen vissza a beállítási javaslatokhoz.
11. Szükség esetén módosítsa a hőmérsékletet vagy az időtartamot a  gombbal.
 - A  vagy a  gombbal válassza ki a hőmérsékletet vagy az időtartamot.
 - A  vagy a  gombbal módosítsa a beállítást.
12. A  gombbal indítsa el a sütési asszisztenst.
 - ✓ Egyes ételeknél átfordítás vagy keverés szükséges. Ha elérte az átfordítás vagy a keverés időpontját, hangjelzés hallatszik és a kijelzőn megjelenik egy üzenet.
 - ✓ Ha az időtartam letelt, egy hangjelzés hallható, és a készülék nem melegít tovább.
13. **Megjegyzés:** Egyes programoknál utánpárolhatja az ételt.
→ "Étel utánsütése", Oldal 18
Ha elégedett a sütési eredménnyel, válassza a  "Befejezés" lehetőséget.

11.3 Étel utánsütése



1. A  gombbal válassza az "Utánsütés" lehetőséget.
2. Szükség esetén módosítsa a beállításokat a  vagy a  gombbal.
3. A  gombbal indítsa el az utánsütést.

12 Gyerekzár

Biztosítsa készülékét a gyerekzárral, hogy gyermekek ne kapcsolhassák be vagy ne módosíthassák a beállításokat véletlenül.



12.1 Lezárási módok

A készülék két különböző lezárási móddal rendelkezik:









Lezárási mód	Bekapcsolás/kikapcsolás
Automatikus gyerekzár	A MyProfile  menüvel
Egyszeri gyerekzár	A  gomb segítségével.



12.2 Automatikus gyerekzár bekapcsolása

Az automatikus gyerekzár zárolja a kezelőfelületet, hogy a gyerekek ne kapcsolják be véletlenül a készüléket. A készülék bekapcsolásához szakítsa meg az automatikus gyerekzár működését. Üzemelés után a készülék automatikusan zárolja a kezelőfelületet.



Megjegyzés: Az automatikus gyerekzár bekapcsolása azonnal zárolja a kezelőfelületet. Kivéve az  és az  érintőgombot.

Követelmény: A készülék be van kapcsolva.













1. Nyomja meg a  gombot.
2. A  vagy a  gombbal válassza ki a "MyProfile"  lehetőséget.
3. A  gombbal lépjen a következő sorba.
4. A  vagy a  gombbal válassza az "Automatikus gyerekzár" lehetőséget.
5. A  gombbal válassza ki a beállításokat.
6. A  gombbal állítsa be a "Bekapcsolva" állapotot.

7. Nyomja meg a  gombot.
8. A  gombbal mentse a beállítást.
- ✓ Ha kikapcsolja a készüléket, a kijelzőn megjelenik a következő: .

12.3 Automatikus gyerekzár megszakítása



1. Tartsa lenyomva a  érintőgombot, amíg meg nem jelenik a "Gyerekzár kikapcsolva" üzenet.
2. Kapcsolja be a készüléket a  gombbal, és állítsa be az üzemmódot.

12.4 Automatikus gyerekzár kikapcsolása

1. Tartsa lenyomva a  érintőgombot, amíg meg nem jelenik a "Gyerekzár kikapcsolva" üzenet.
2. Kapcsolja be a készüléket a  gombbal.
3. Nyomja meg a  gombot.
4. A  vagy a  gombbal válassza ki a "MyProfile"  lehetőséget.
5. A  gombbal lépjen a következő sorba.
6. A  vagy a  gombbal válassza az "Automatikus gyerekzár" lehetőséget.
7. A  gombbal válassza ki a beállításokat.
8. A  gombbal állítsa be a "Kikapcsolva" lehetőséget.
9. Nyomja meg a  gombot.
10. A  gombbal mentse a beállítást.

12.5 Egyszeri gyermekzár aktiválása

Az egyszeri gyerekzár zárja a kezelőfelületet, hogy a gyerekek ne kapcsolják be véletlenül a készüléket. A készülék bekapcsolásához kapcsolja ki az egyszeri gyerekzárát. A készülék kikapcsolása után a készülék nem zárja többé a kezelőfelületet.

Megjegyzés: Az automatikus gyerekzár bekapcsolása azonnal zárja a kezelőfelületet. Kivéve az  és az  érintőgombot.



- ▶ Tartsa lenyomva a  gombot, amíg meg nem jelenik a "Gyerekzár bekapcsolva" üzenet.

12.6 Egyszeri gyerekzár kikapcsolása





- ▶ Tartsa lenyomva a  érintőgombot, amíg meg nem jelenik a "Gyerekzár kikapcsolva" üzenet.



13 Gyors felfűtés

A gyors felfűtéssel is lerövidítheti a felfűtési időt. A következő fűtési módoknál kapcsolhatja be a gyors felfűtést:

- Forró levegő 
- Felső/alsó fűtés 

13.1 Gyors felfűtés bekapcsolása

1. Állítsa be a forró levegőt  vagy a felső/alsó sűtést  és 100 °C feletti hőmérsékletet.
2. A  szimbólummal indítsa el az üzemmódot.
 - ✓ A  gomb világít.

3. A  gombbal kapcsolja be a gyors felfűtést.
 - ✓ A kijelzőn megjelenik a következő: .
 - ✓ Ha a készülék elérte a beállított hőmérsékletet, a gyors felfűtés automatikusan kikapcsol és hangjelzés hallatszik. A kijelzőn kiálszik a  szimbólum.
4. Helyezze az ételt a sütőtérbe.

13.2 Gyors felfűtés kikapcsolása

- ▶ A  gombbal kikapcsolhatja a gyors felfűtést.

14 Sabbat beállítás

A sabbat beállítással maximum 74 órás időtartamot állíthat be. Az ételeket 85 °C és 140 °C között lehet melegen tartani a felső/alsó sűtés lehetőséggel, anélkül, hogy be vagy ki kellene kapcsolnia a készüléket.



14.1 Sabbat funkció indítása









Megjegyzések

- Ha működés közben kinyitja a készülék ajtaját, a készülék nem fűt tovább. Ha becsukja a készülék ajtaját, a készülék tovább fűt.
- Az üzem elindítása után már nem módosíthatja a beállításokat és nem szakíthatja meg az üzemet.

Követelmény: A Sabbat funkció be van kapcsolva a Kedvenceknél.

→ "Alapbeállítások", Oldal 19

1. Kapcsolja be a készüléket a  gombbal.
2. A  vagy a  gombbal válassza ki a "Sabbat funkciót".

3. A  gombbal lépjen a következő sorba.
4. A  vagy a  gombbal válassza ki a hőmérsékletet.
5. A  gombbal lépjen a következő sorba.
6. A  vagy a  gombbal válassza ki az időtartamot.
7. A  gombbal indítsa el a Sabbat funkciót.
 - ✓ A kijelzőn megjelenik az időtartam. Az időtartam lefut.
8. Ha az időtartam letelt, egy hangjelzés hallható. A kijelzőn megjelenik egy üzenet, mely szerint az üzem befejeződött. A készülék nem fűt tovább, és ismét ugyanúgy reagál, mint a Sabbat funkció nélkül.
 - Kapcsolja ki a készüléket a  gombbal.
 Mintegy 10–20 perc elteltével a készülék automatikusan kikapcsol.

14.2 Sabbat funkció megszakítása

- ▶ A  gombbal szakítsa meg a Sabbat funkciót.

15 Alapbeállítások

Készülékét beállíthatja a saját igényei szerint.

15.1 Az alapbeállítások áttekintése

Itt áttekintést talál az alapbeállításokról és a gyári beállításokról. Az alapbeállítások készüléke felszereltségétől függenek.







Alapbeállítás	Kiválasztás
Nyelv	Lásd a készüléken lévő listát
Idő	0:00 - 23:59

Alapbeállítás	Kiválasztás
Dátum	Nap, hónap és év
Kedvencek → "Kedvencek módosítása", Oldal 20	Meghatározhatja a Fűtési módok menüben megjelenő fűtési módokat
Hangjelzés	<ul style="list-style-type: none"> ▪ Rövid időtartam ▪ Közepes időtartam ▪ Hosszú időtartam

Alapbeállítás	Kiválasztás
Gombok hangjelzése	<ul style="list-style-type: none"> ▪ Kikapcsolva (kivéve ①) ▪ Bekapcsolva
Kijelző fényereje	5 fokozat
Időkijelzés	<ul style="list-style-type: none"> ▪ Digitális ▪ Ki
Világítás	<ul style="list-style-type: none"> ▪ Üzem közben bekapcsolva ▪ Üzem közben kikapcsolva
Automatikus folytatás	<ul style="list-style-type: none"> ▪ Ajtó zárásnál ▪ Nincs folytatás
Automatikus gyerekszár	<ul style="list-style-type: none"> ▪ Kikapcsolva ▪ Bekapcsolva
Bekapcsolás utáni üzem	<ul style="list-style-type: none"> ▪ Főmenü ▪ Fűtési módok ▪ Mikrohullámú sütő ▪ Mikrohullámmal kombinálva ▪ Sütési asszisztens ▪ Mikroh.programok
Éjszakai elsötétítés	<ul style="list-style-type: none"> ▪ Kikapcsolva ▪ Bekapcsolva (a kijelző elsötétül 22:00 és 5:59 óra között)
Figyelmeztetés MH sütőtlap	<ul style="list-style-type: none"> ▪ Kijelzések ▪ Ne jelenítse meg
Márkalógó	<ul style="list-style-type: none"> ▪ Kijelzések ▪ Ne jelenítse meg
Mikrohullámú sütő szárítása	<ul style="list-style-type: none"> ▪ Bekapcsolva ▪ Kikapcsolva
Ventilátor továbbműködésének időtartama	<ul style="list-style-type: none"> ▪ Ajánlott ▪ Minimális
Gyári beállítások	Visszaállítás

15.2 MyProfile módosítása

1. Kapcsolja be a készüléket a ① gombbal.



2. Nyomja meg a  gombot.
3. A < vagy a > gombbal válassza ki a "MyProfile"  lehetőséget.
4. A  gombbal lépjen a következő sorba.
5. Beállítás kiválasztása < vagy > gombbal.
6. A  gombbal lépjen a következő sorba.
7. A < vagy a > gombbal módosítsa a beállítást.
8. Nyomja meg a  gombot.
9. A  gombbal "mentheti" a beállításokat.
 - A  gombbal "elvetheti" a beállításokat.





15.3 Kedvencek módosítása

A Kedvenceknél meghatározhatja a Fűtési módok menüben megjelölt fűtési módokat.



Megjegyzés:

Egyes fűtési módokat nem kapcsolhat ki:

- CircoTherm forró levegő 
- Thermogrill 
- Grill, nagy felület 

1. Kapcsolja be a készüléket a ① gombbal.
2. Nyomja meg a  gombot.
3. A < vagy a > gombbal válassza ki a "MyProfile"  lehetőséget.
4. A  gombbal lépjen a következő sorba.
5. A < vagy a > gombbal válassza ki a "Kedvencek" lehetőséget.
6. A  gombbal válassza ki a "Kedvencek beállítása" lehetőséget.
7. A < vagy a > gombbal válassza ki a fűtési módot.
8. A  gombbal lépjen a következő sorba.
9. Beállítás kiválasztása < vagy > gombbal.

Beállítás	Kijelzés a Fűtési módok menüben
Bekapcsolva	igen
Kikapcsolva	nem

10. Nyomja meg a  gombot.
11. A  gombbal "mentheti" a beállításokat.
 - A  gombbal "elvetheti" a beállításokat.

16 Tisztítás és ápolás

Annak érdekében, hogy készüléke hosszú ideig működésképes maradjon, tisztítsa és ápolja gondosan.

16.1 Tisztítószer

A készülék különböző felületeinek védelme érdekében ne használjon nem megfelelő tisztítószeret.

FIGYELMEZTETÉS – Áramütés veszélye!

A behatoló nedvesség áramütést okozhat.

- ▶ A készülék tisztításához ne használjon magasnyomású vagy gőzsugaras tisztítógépet.

FIGYELEM!

A nem megfelelő tisztítószeresek károsítják a készülék felületét.

- ▶ Ne használjon karcoló vagy súroló tisztítószereket.
- ▶ Ne használjon magas alkoholtartalmú tisztítószert.
- ▶ Ne használjon kemény súrolópárnát vagy tisztítószivacsot.
- ▶ Ne használjon speciális tisztítót a melegen tisztításhoz.

A sütőtisztító a meleg sütőtérben károsítja a zománcot.

- ▶ Soha ne használjon sütőtisztítót a meleg sütőtérben.
- ▶ A következő felfűtés előtt a csomagolás maradványait teljesen távolítsa el a sütőtérből és a készülékajtóról.

Az új szivacskenőkök a gyártásból visszamaradó maradványok lehetnek.

- ▶ Az új szivacskenőköket használat előtt alaposan mossa ki.

Megfelelő tisztítószer

Csak megfelelő tisztítószeret használjon a készülék különböző felületeihez.

Vegye figyelembe a készülék tisztítására vonatkozó útmutatót.

→ "A készülék tisztítása", Oldal 22

A készülék elülső oldala

Felület	Megfelelő tisztítószer	Megjegyzések
Nemesacél	<ul style="list-style-type: none"> ▪ Forró mosogatószeres víz ▪ Speciális, meleg felületekhez alkalmas nemesacél-ápolószer 	<p>A korrózió elkerülése érdekében a vízkő-, zsír-, keményítő- és tojásféhérje-foltokat azonnal távolítsa el a nemesacél felületekről.</p> <p>A nemesacélápoló-szert lehetőleg vigye fel egy puha kendővel.</p>
Műanyag vagy lakkozott felületek pl. kezelőmező	<ul style="list-style-type: none"> ▪ Forró mosogatószeres víz 	<p>Ne használjon üvegtisztítót vagy üvegkaparót.</p> <p>A letisztíthatatlan foltok elkerülése érdekében azonnal távolítsa el a vízkőoldót a felületekről.</p>

A készülék ajtaja

Terület	Megfelelő tisztítószer	Megjegyzések
Ajtólapok	<ul style="list-style-type: none"> ▪ Forró mosogatószeres víz 	<p>Ne használjon üvegkaparót vagy nemesacél dörzsszivacsot.</p> <p>Tipp: Az alapos tisztítás érdekében szerelje ki az ajtó üveglapjait. → "A készülék ajtaja", Oldal 24</p>
Ajtóburkolat	<ul style="list-style-type: none"> ▪ Nemesacélból: Nemesacél-tisztító ▪ Műanyagból: Forró mosogatószeres víz 	<p>Ne használjon üvegtisztítót vagy üvegkaparót.</p> <p>Ne használjon nemesacél-ápoló szereket.</p> <p>Tipp: Az alapos tisztításhoz vegye le az ajtó burkolatát. → "A készülék ajtaja", Oldal 24</p>
Nemesacél belső ajtókeret	Nemesacél-tisztító	<p>Az elszíneződések nemesacél-tisztítóval távolíthatók el.</p> <p>Ne használjon nemesacél-ápoló szereket.</p>
Kilincs	<ul style="list-style-type: none"> ▪ Forró mosogatószeres víz 	<p>A letisztíthatatlan foltok elkerülése érdekében azonnal távolítsa el a vízkőoldót a felületekről.</p>
Ajtótömítés	<ul style="list-style-type: none"> ▪ Forró mosogatószeres víz 	<p>Ne súrolja és ne vegye le.</p>

Sütőtér

Terület	Megfelelő tisztítószer	Megjegyzések
Zománcozott felület	<ul style="list-style-type: none"> ▪ Forró mosogatószeres víz ▪ Ecetes víz ▪ Sütőtisztító 	<p>Erős szennyeződés esetén lazítsa fel, és kefe vagy nemesacél dörzsszivacs használatával távolítsa el.</p> <p>Tisztítás után hagyja nyitva a készülék ajtaját, hogy a sütőtér megszáradjon.</p> <p>Megjegyzések</p> <ul style="list-style-type: none"> ▪ A zománc nagyon magas hőmérsékleten megég, ezáltal kisebb színeltérések jöhetnek létre. Ez nem befolyásolja a készülék működőképességét. ▪ A vékony tepsik széle nem zománcozható teljesen, így azok érdekesek lehetnek. Ez nem befolyásolja a korrózióvédelmet. ▪ Az élelmiszermaradványok miatt fehér lerakódás alakul ki a zománcozott felületeken. A lerakódások egészségügyi szempontból veszélytelenek. Ez nem befolyásolja a készülék működőképességét. A lerakódásokat távolítsa el citromsavval.
Öntisztuló felületek	-	<p>Vegye figyelembe az öntisztuló felületekre vonatkozó útmutatót.</p>
A sütőlámpa üvegburaja	<ul style="list-style-type: none"> ▪ Forró mosogatószeres víz 	<p>Erős szennyeződésnél használjon sütőtisztító szert.</p>

Terület	Megfelelő tisztítószer	Megjegyzések
Tartók	<ul style="list-style-type: none"> ▪ Forró mosogatószeres víz 	Erős szennyeződés esetén lazítsa fel, és kefe vagy nemesacél dörzsszivacs használatával távolítsa el. Megjegyzés: Az alapos tisztítás érdekében akassza ki az állványt. → "Állványok", Oldal 23
Tartozékok	<ul style="list-style-type: none"> ▪ Forró mosogatószeres víz ▪ Sütőtisztító 	Erős szennyeződés esetén lazítsa fel, és kefe vagy nemesacél dörzsszivacs használatával távolítsa el. A zománcozott tartozék mosogatógépben tisztítható.

16.2 A készülék tisztítása

A készülék károsodásának elkerülésére csak a megadott módon és a megfelelő tisztítószerekkel tisztítsa a készüléket.

⚠ FIGYELMEZTETÉS – Égési sérülések veszélye!

Használat során a készülék felforrósodik (a megérinthető részei is).

- ▶ A készülék használata során legyen elővigyázatos és ne érintse meg annak fűtőelemeit.
- ▶ A 8 év alatti gyermekeket tartsa távol a készüléktől.

⚠ FIGYELMEZTETÉS – Tűzveszély!

Az oldott ételmaradék, zsír és sült zsír lánggra lobbant.

- ▶ Üzembe helyezés előtt távolítsa el a sütőtérből, a fűtőelemekről és a tartozékokról a nagyobb szennyeződéseket.

Követelmény: Vegye figyelembe a tisztítószerekre vonatkozó útmutatást.

→ "Tisztítószer", Oldal 20

1. A készüléket forró mosogatószeres vízzel és mosogatóruhával tisztítsa.
 - Egyes felületeknél használhat alternatív tisztítószereket.
 - "Megfelelő tisztítószer", Oldal 21
2. Puha törülközővel törölje szárazra.

17 Tisztítási funkció

A tisztítási funkciót használja a készülék tisztításához.

17.1 EasyClean tisztítási segéd

Az "EasyClean" tisztítási segéd megkönnyíti a sütőtér rendszeres tisztán tartását. Az "EasyClean" tisztítási segéd mosogatószeres víz párologtatásával fellazítja a szennyeződéseket. A szennyeződések ezután könnyebben eltávolíthatók.

EasyClean tisztítási segéd beállítása

⚠ FIGYELMEZTETÉS – Forrázásveszély!

A forró sütőtérben lévő vízből forró vízgőz képződhet.

- ▶ Soha ne öntsön vizet a forró párolótérbe.

Követelmények

- A tisztítást csak akkor indíthatja el, ha a sütőtér hideg (szobahőmérsékletű) és a készülék ajtaja csukva van.
- Az üzemelés időtartama alatt ne nyissa ki a készülék ajtaját. Másként a készülék megszakítja a tisztítást.
- A különösen makacs szennyeződések eltávolításához hagyja egy darabig hatni a mosogatószeres vizet, mielőtt elindítja a tisztítást.
- A különösen makacs szennyeződések eltávolításához a tisztítás elindítása előtt dörzsölje be mosogatószerrel a lapos felületeken található szennyeződéseket.

1. Vegye ki a tartozékokat a sütőtérből.

2. FIGYELEM!



Deszillált víz használata korróziót okozhat a sütőtérben.

- ▶ Ne használjon deszillált vizet.

0,4 l vizet keverjen el egy csepp mosogatószerrel, és öntse középen a sütőtér aljára.

3. Kapcsolja be a készüléket a  gombbal.

4. Nyomja meg a  gombot.

5. A  vagy a  gombbal válassza ki az "EasyClean"  lehetőséget.

6. A  gombbal lépjen a következő sorba.

7. A  gombbal indítsa el a tisztítási segédet.

- ✓ A tisztítási segéd elindul. Az időtartam letelte a kijelzőn követhető.

- ✓ Ha az tisztítás befejeződött, hangjelzés hallatszik.

8. A jelzés kikapcsolásához nyomjon meg egy tetszőleges gombot.

9. A tisztítási segéd használata után végezze el a sütőtér utótisztítását.

→ "A sütőtér utótisztítása", Oldal 22

A sütőtér utótisztítása

FIGYELEM!

A nedvesség a sütőtérben hosszú távon korróziót eredményez.

- ▶ Tisztítás után törölje ki és hagyja teljesen kiszáradni a sütőteret.

Követelmény: A sütőtér lehűlt.

1. Nyissa ki a készülék ajtaját, és a maradék vizet egy nedvszívó szivacsos kendővel itassa fel.
2. A sütőtér sima felületeit mosogatóruhával vagy puha kefével tisztítsa meg. A makacs szennyeződéseket nemesacél dörzsszivaccsal távolíthatja el.
3. A vízkőlerakódásokat ecetbe mártott törülközővel tisztítsa. Végül hideg vízzel mossa át és egy puha törülközővel törölje szárazra a sütőteret, az ajtó tömítése alatt is.
4. Ha a makacs szennyeződések nem oldódnak fel, ismétlje meg a tisztítást, miután a sütőtér lehűlt.

5. Hagyja kiszáradni a sütőteret, ehhez a készülék ajtaját hagyja nyitva reteszelt állásban (kb. 30°) kb. 1 óráig keresztül.

18 Állványok

A sütőtér és az állványok alapos tisztításához vagy az állványok cseréjéhez kiakaszthatja az állványokat.

18.1 Állványok kiakasztása

⚠ FIGYELMEZTETÉS – Égési sérülések veszélye!

Az állványok nagyon felforrósodnak

- ▶ Soha ne érintse meg a forró állványokat.
- ▶ Mindig hagyja lehűlni a készüléket.
- ▶ Tartsa távol a gyerekeket.

1. Az állványt emelje meg elől ①, és akassza ki ②.
2. Billentse kifelé az egész állványt ③ és akassza ki hátul ④.

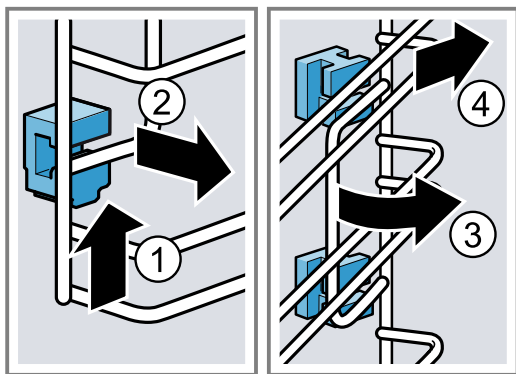

18.2 Helyezze be a tartókat

Ha kiakasztja az állványokat, a tartók kieshetnek.

Megjegyzés:

A elülső és hátsó rögzítők különbözőek.

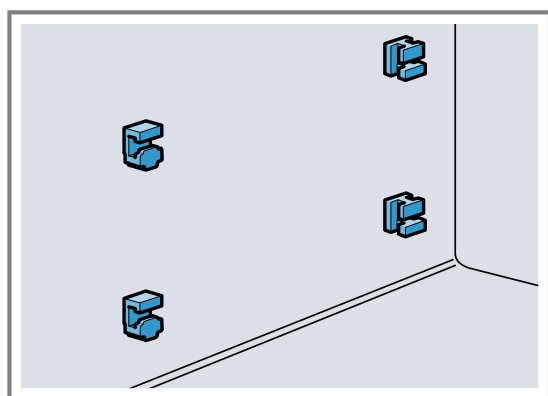

1. Az elülső tartókat a felső részén lévő kampóval illessze be a kerek nyílásba és enyhén ferdén helyezze el ①.

2. Az elülső tartókat akassza be alul és állítsa egyenesbe ②.

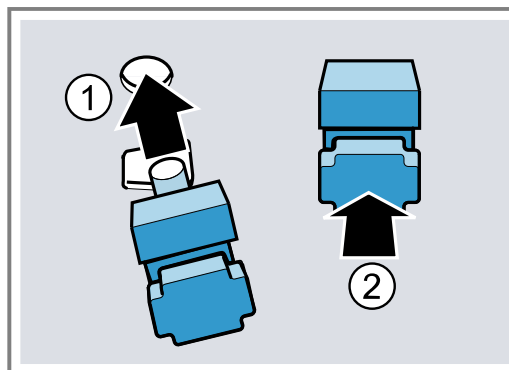

3. A hátsó tartókat akassza be a kampóval a felső lyukba ① és nyomja bele az alsó lyukba ②.

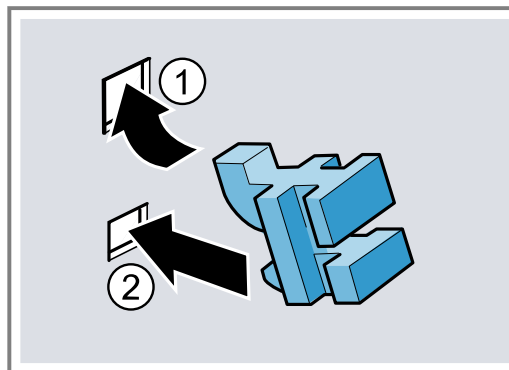

18.3 Állványok beakasztása

Megjegyzések

- A beakasztásnál ügyeljen arra, hogy a ferde rész legyen felül az állványon.
- Az állványok jobb és bal oldalon illeszkednek.

1. Az állványt hátul fent és alul ferdén helyezze el és illessze be a tartókba ①.
2. Ezután húzza az állványt előre ②.
3. Az állványt akassza be elől ③ és nyomja lefele ④.

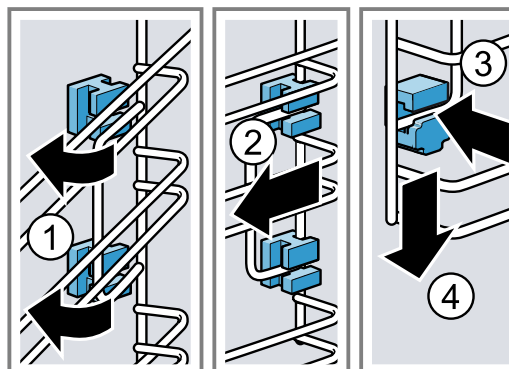

19 A készülék ajtaja

A készülék ajtajának alapos megtisztításához szétszerelheti azt.

19.1 Ajtóburkolat levétele

Az ajtóburkolat nemesacél betétje elszíneződhet. Vegye le az ajtó borítását a borítás és a nemesacél betét tisztításához vagy az ajtó ablaktáblájának kiszérésehez.

1. Nyissa ki kissé a készülék ajtaját.
2. Bal és jobb oldalon nyomja meg az ajtó burkolatát.
3. Vegye le az ajtóburkolatot, és óvatosan csukja be a készülék ajtaját.

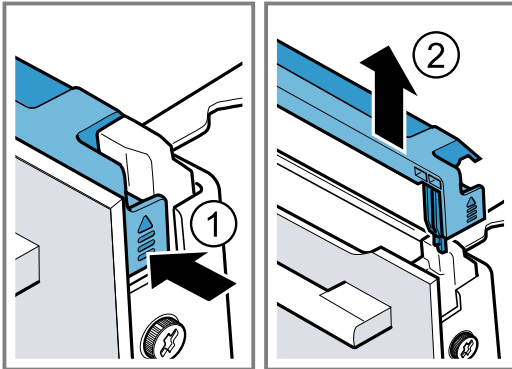

19.2 Ajtó ablaktábla kiszérése

⚠ FIGYELMEZTETÉS – Sérülésveszély!

A készülék ajtajának összekarcolt üvege elpattanhat.

- ▶ A sütőajtó üvegének tisztításához ne használjon éles vagy dörzsölő hatású tisztítót vagy éles fémből készült kaparót, mert ezek megkarcolhatják a felületet.

Az ajtó csuklópántjai az ajtó nyitásakor és csukásakor mozognak, és becsíphetik az ujját.

- ▶ Ne nyúljon a zsanérok környékére.

A készülékajtón belüli részek szélei élesek lehetnek.

- ▶ Viseljen védőkesztyűt.

Követelmény: Az ajtóburkolat le van szerelve.

1. Lazítsa meg a készülék ajtajának jobb és bal oldalán lévő csavarokat, és távolítsa el azokat.
2. Helyezzen egy többszörösen összehajtott konyharuhát a készülék ajtónyílásába.

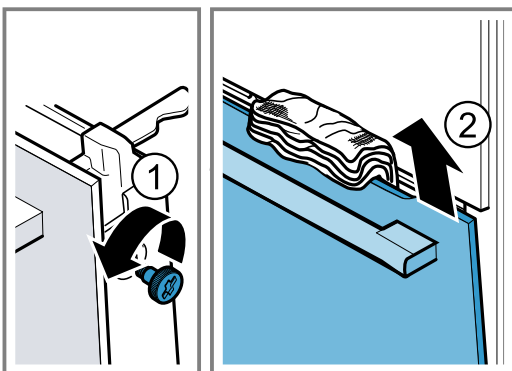

3. Csukja be a készülék ajtaját.
4. Felfelé húzza ki az elülső üveglapot.
5. Az elülső üveglapot fogantyújával lefelé helyezze egy sík felületre.

6. ⚠ FIGYELMEZTETÉS – Komoly egészségkárosodás veszélye!

A csavarok kinyitásával a készülék biztonságossága nem garantált. Ekkor mikrohullámú energia léphet ki rajta.

- ▶ A csavarokat soha ne csavarja ki.

Soha ne csavarja le a kereten lévő négy fekete csavart.

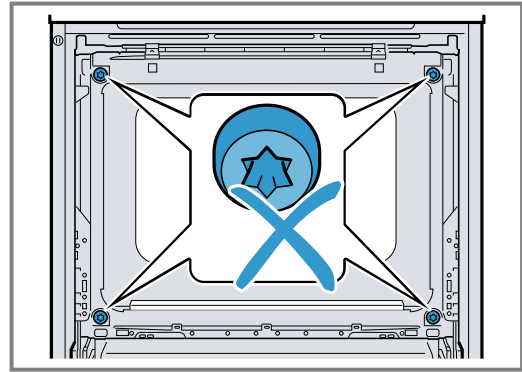

19.3 Ajtó ablaktábla beszerelése





⚠ FIGYELMEZTETÉS – Sérülésveszély!

Az ajtó csuklópántjai az ajtó nyitásakor és csukásakor mozognak, és becsíphetik az ujját.

- ▶ Ne nyúljon a zsanérok környékére.

A készülékajtón belüli részek szélei élesek lehetnek.

- ▶ Viseljen védőkesztyűt.

1. Az elülső üveglapot a bal és a jobb oldali tartóba  is akassza be .
2. Nyomja a készülék felé az elülső üveglapot, amíg a jobb és a bal oldali kampó  a nyílással  szembe nem kerül .

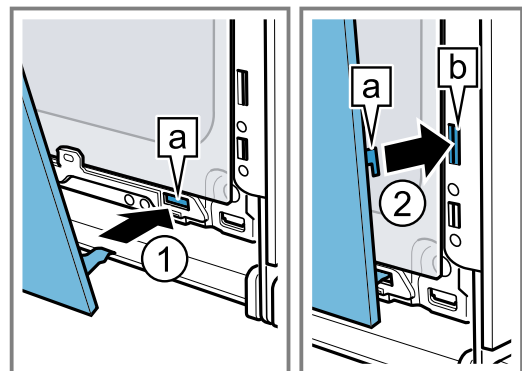

3. Nyomja be alul az elülső üveglapot, amíg az hallhatóan bepattan .
4. Ismét nyissa ki egy kicsit a készülék ajtaját, és távolítsa el a konyharuhát.
5. Csavarja be mindkét csavart az ajtó jobb és bal oldalán.

6. Helyezze fel az ajtó burkolatát ②, és nyomja meg, amíg hallhatóan a helyére nem pattan.

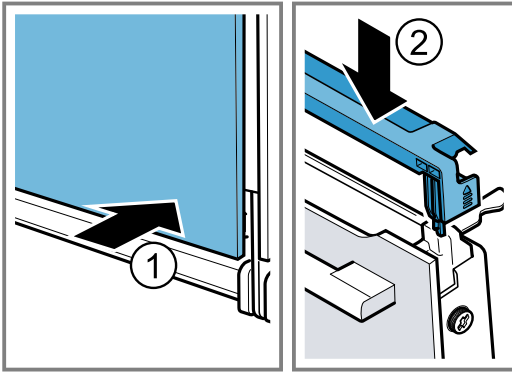

7. Csukja be a készülék ajtaját.

Megjegyzés: Csak akkor használja a sütőteret, ha az ajtó üveglapjai szabályszerűen vissza vannak szerelve.

20 Zavarok elhárítása

A készüléken fellépő kisebb zavarokat saját maga is elháríthatja. Tanulmányozza a zavarelhárításról szóló információkat, mielőtt a vevőszolgálathoz fordulna. Így módon elkerüli a felesleges költségeket.

⚠ FIGYELMEZTETÉS – Sérülésveszély!

A szakszerűtlen javítás veszélyes.

- ▶ A készüléket csak szakképzett személyek javíthatják.
- ▶ Ha a készülék meghibásodott, hívja a vevőszolgálatot.



⚠ FIGYELMEZTETÉS – Áramütés veszélye!

A szakszerűtlen javítás veszélyes.

- ▶ A készüléket csak szakképzett személyek javíthatják.
- ▶ A készülék javításához csak eredeti pótalkatrészeket szabad használni.
- ▶ Ha a készülék hálózati csatlakozóvezetéke megsérül, akkor azt a veszélyek elkerülése érdekében csak a gyártó, a gyártó vevőszolgálata vagy egy hasonlóan képzett személy cserélheti ki.

20.1 Működési zavarok

Hiba	Ok és hibaelhárítás
A készülék nem működik.	<p>A biztosító meghibásodott.</p> <ul style="list-style-type: none"> ▶ Ellenőrizze a biztosítót a biztosítódobozban. <p>Az áramellátás kimaradt.</p> <ul style="list-style-type: none"> ▶ Ellenőrizze, hogy a helyiség világítása vagy a helyiségben lévő más készülékek működnek-e. <p>Elektromos hiba</p> <ol style="list-style-type: none"> 1. Válassza le a készüléket rövid időre az elektromos hálózatról úgy, hogy kikapcsolja a biztosítékot a biztosítékszekrényben. 2. Állítsa vissza gyári értékre az alapbeállításokat. → "Alapbeállítások", Oldal 19
A kijelzőn megjelenik a "Német nyelv" felirat.	<p>Az áramellátás kimaradt.</p> <ul style="list-style-type: none"> ▶ Végezze el az első üzembe helyezéshez szükséges beállításokat. → "Az első üzembe helyezés", Oldal 12
A készülék nem kapcsolható be, a kijelzőn megjelenik a következő: ☹.	<p>Be van kapcsolva az automatikus gyerekzár vagy a gyerekzár</p> <ul style="list-style-type: none"> ▶ Tartsa lenyomva a ☹ gombot, amíg meg nem jelenik a "Gyerekzár kikapcsolva" üzenet.
Az üzem nem indul el vagy megszakad.	<p>Különböző okok lehetségesek.</p> <ul style="list-style-type: none"> ▶ Ellenőrizze a kijelzőn megjelenő beállításokat. → "Információk megjelenítése", Oldal 13 <p>Működési zavar</p> <ul style="list-style-type: none"> ▶ Hívja a vevőszolgálatot. → "Vevőszolgálat", Oldal 27

Hiba	Ok és hibaelhárítás
A készülék nem melegít, a kijelzőn megjelenik a következő: 	A Bemutató mód be van kapcsolva az alapbeállításoknál. <ol style="list-style-type: none"> Rövid időre válassza le a készüléket az elektromos hálózatról úgy, hogy kikapcsolja a biztosítékot a biztosítószekrényben, majd kapcsolja be újra a készüléket. Ezután 3 percen belül kapcsolja ki a bemutató üzemmódot itt: → "Alapbeállítások", Oldal 19.
Ha a készülék kikapcsolt állapotban van, a kijelzőn nem jelenik meg az idő.	Az áramellátás kimaradt. <ul style="list-style-type: none"> ▶ Áramkimaradás után nyissa ki és zárja be egyszer a készülékajtót. ✓ A készülék önellenőrzést hajt végre, ezután működőképes.
Teljesen mikrohullámú üzemmódban a sütőtér felforrósodik.	Módosult az alapbeállítás. <ul style="list-style-type: none"> ▶ Módosítsa az időkijelzés alapbeállítását. → "Alapbeállítások", Oldal 19
A sütőtér világítása nem működik.	A szállítás funkció be van kapcsolva. <p>A LED lámpa meghibásodott.</p> <p>Megjegyzés: Ne távolítsa el az üvegbúrát.</p> <ul style="list-style-type: none"> ▶ Hívja a vevőszolgálatot. → "Vevőszolgálat", Oldal 27
Maximális időtartam elérve.	A nem kívánt folyamatos működés elkerülése érdekében a készülék néhány óra elteltével abbahagyja a fűtést, ha a beállításokon nem változtattak. A kijelzőn megjelenik egy üzenet. A maximális időtartam elérése az üzemmódhoz tartozó beállításoktól függ. <ol style="list-style-type: none"> Az üzem folytatásához nyomja meg újra bármelyik gombot. Ha nem használja a készüléket, kapcsolja ki az  gombbal. <p>Tipp: Annak érdekében, hogy a készülék ne kapcsoljon ki véletlenül, állítson be egy időtartamot. → "Időtartam beállítása", Oldal 13</p>
A kijelzőn megjelenik egy "D" vagy "E" kezdetű üzenet, pl. D0111 vagy E0111.	Az elektronika hibát észlelt. <ol style="list-style-type: none"> Kapcsolja ki, majd kapcsolja be újra a készüléket. ✓ Ha egyszeri zavarról volt szó, az üzenet eltűnik. Ha az üzenet újra megjelenik, hívja a vevőszolgálatot. A telefonhívás során adja meg a pontos hibaüzenetet. → "Vevőszolgálat", Oldal 27
A sütési eredmény nem kielégítő.	A beállítások nem voltak megfelelőek. A beállított értékek, pl. hőmérséklet és az időtartam a recepttől, a mennyiségtől és az élelmszertől függnék. <ul style="list-style-type: none"> ▶ Legközelebb válasszon alacsonyabb vagy magasabb értékeket. <p>Tipp: Az ételek elkészítéséhez és a megfelelő beállítási értékekhez számos adatot talál honlapunkon www.neff-international.com.</p>

21 Ártalmatlanítás

21.1 A régi készülék ártalmatlanítása

A környezetkímélő ártalmatlanításnak köszönhetően az értékes nyersanyagok újra felhasználhatók.

- Húzza ki a hálózati csatlakozóvezeték dugóját.
- Vágja el a hálózati csatlakozóvezetékét.
- Környezetkímélő módon ártalmatlanítsa a készüléket.

Az aktuális ártalmatlanítási lehetőségekről a szakkereskedőnél, ill. a települési közigazgatásnál vagy önkormányzatnál tájékozódhat.



Ez a készülék az elhasznált villamosági és elektronikai készülékekről szóló 2012/19/EU irányelvnek megfelelő jelölést kapott.

Ez az irányelv a már nem használt készülékek visszavételének és hasznosításának EU-szerte érvényes kereteit határozza meg.

22 Vevőszolgálat

Az Ön országában érvényes garanciaidőről és garanciális feltételekről vevőszolgálatunktól, kereskedőjétől vagy weboldalunkról szerezhet részletes információkat. Ha a vevőszolgálathoz fordul, tartsa kéznél készüléke termékszámát (E-Nr.) és gyártási számát (FD).

A vevőszolgálat elérhetőségét megtalálja a vevőszolgálatok mellékelt jegyzékében vagy a weboldalunkon. Ez a termék G energiahatékonysági osztályú fényforrásokat tartalmaz. A fényforrások cserealkatrészként rendelkezésre állnak, cseréjükét csak megfelelően képzett szakszemélyzet végezheti.

22.1 Termékszám (E-Nr.) és gyártási szám (FD)

A termékszámot (E-Nr.) és a gyártási számot (FD) a készülék típusátláján találja.

A számokat tartalmazó adattáblát akkor látja, ha kinyitja a készülék ajtaját.



Készüléke adatait és a vevőszolgálat telefonszámát gyorsan megtalálja, ha feljegyz magának az adatokat.

23 Így sikerülni fog

A különböző ételekhez itt megtalálja a megfelelő beállításokat, illetve a legalkalmasabb tartozékokat és edényeket. Az ajánlásokat az Ön készülékére optimalizáltuk.

23.1 Általános elkészítési útmutatások

Minden étel készítése közben vegye figyelembe ezeket az információkat.

- A hőmérséklet és az időtartam a mennyiségtől és a recepttől függ. Ezért adjunk meg beállítási tartományokat. Először próbálja meg az alacsonyabb értékekkel.
- A beállított értékek a hideg sütőtérbe való behelyezésre vonatkoznak. A tartozékokat csak az előmelegítést követően tolja be a sütőtérbe.
- Vegye ki a nem használt tartozékokat a sütőtérből.

23.2 Elkészítési útmutatások sütéshez

- Sütemény, péksütemény vagy kenyér sütéséhez a sötét, fém sütőformák a legalkalmasabbak.
- A felfújtakhoz és csőben sültékhöz használjon széles, lapos edényt. Keskeny, magas edényekben az ételek elkészítéséhez több idő szükséges, és az ételek felső része sötétebb lesz.
- Ha közvetlenül az univerzális serpenyőben készít felfújtat, akkor az 1. szintre tolja be.
- A kenyértésztára vonatkozó beállítási értékek tepsin és négyzetes sütőformában sült kenyértésztára is érvényesek.

FIGYELEM!

A forró sütőtérben lévő vízből vízgőz képződik. A hőmérséklet-változás miatt sérülések keletkezhetnek a sütőtér alján.

- ▶ Soha ne öntsön vizet a forró párolótérbe.
- ▶ Soha ne tegyen vizesedényt a sütőtér aljára.

Betolási magasság

Egy szinten való sütéshez az 1. betolási magasságot használja.

Sütés 2 szinten	Magasság
univerzális serpenyő	3
Sütőlap	1
Két rostély formákkal	3
	1

Használja a Forró levegő fűtési módot.

Megjegyzések

- A tepsiben vagy formákban lévő, egyszerre betolt süteményeknek nem kell egyszerre elkészülniük.
- Mikrohullámmal kombinálva csak egy szinten lehet ételt készíteni.

23.3 Elkészítéssel kapcsolatos tudnivalók edényben sütéshez, roston sütéshez és grillezéshez

- Az ajánlott beállítások hűtőszekrény hőmérsékletű ételekre és töltelék nélküli, sütésre kész szárnyasra vonatkoznak.
- A szárnyast a mellrésszel vagy a bőrös résszel lefelé tegye az edényre.
- A megadott idő kb. $\frac{1}{2}$ – $\frac{2}{3}$ részének letelte után fordítsa meg a sültet vagy egész halat.

Sütés rostélyon

Rostélyon sütvé az elkészíteni kívánt étel minden oldalról különösen ropogós lesz. Egyszerre süthet például nagyobb vagy egyszerre több darab szárnyast.

- Azonos súlyú és vastagságú darabokat süssön egyszerre. Akkor egyenletesen pirulnak meg és szaftosak maradnak.
- A sütni kívánt ételt helyezze közvetlenül a rostélyra.
- A lecsepegő folyadék felfogásához tolja be az univerzális serpenyőt egy szinttel a rostély alá.
- A sütés méretétől és fajtájától függően öntsön maximum $\frac{1}{2}$ liter vizet az univerzális serpenyőbe. A felfogott szaftból mártást készíthet. Emellett kevesebb füst keletkezik, és a sütőtér is kevésbé szennyeződik.

Sütés edényben

Zárt edényben készített ételek esetén a sütőtér tisztább marad.

Általános tanácsok edényben sütés esetére

- Hőálló, sütőben alkalmazható edényt használjon.
- Az edényt állítsa a rostélyra.
- Leginkább az üvegből készült edények alkalmasak.
- Vegye figyelembe a sütőedényére vonatkozó gyártói utasításokat.

Sütés nyitott edényben

- Használjon magas sütőformát.
- Ha nincs megfelelő edénye, használhatja az univerzális serpenyőt.

Sütés zárt edényben

- Illeszkedő, jól záró fedőt használjon.
- Hús sütésénél legyen legalább 3 cm távolság az étel és a fedő között. A hús megemelkedhet.

FIGYELMEZTETÉS – Forrázásveszély!

Amikor főzés után felemeli a fedőt, nagyon forró gőz csaphat ki. A gőz a hőmérséklettől függően nem látható.

- ▶ A fedőt úgy emelje meg, hogy a forró gőz a testétől távol csapjon ki.
- ▶ Tartsa távol a gyerekeket.

Grillezés

Azokat az ételeket grillezze, amelyeket ropogósan szeret.

FIGYELEM!

A savtartalmú élelmiszerek károsíthatják a grillrácsot

- ▶ Savtartalmú élelmiszert, pl. gyümölcsöt vagy savtartalmú páccal ízesített sütnivalót ne helyezzen közvetlenül a rácsra.

- Azonos súlyú és vastagságú darabokat grillezzen. Akkor egyenletesen pirulnak meg és szaftosak maradnak.
- A grillszeleteket helyezze közvetlenül a rostélyra.
- A lecsöpögő folyadékok felfogásához helyezze az univerzális serpenyőt legalább egy szinttel a rostély alá.

Megjegyzések

- A grillfűtőttest mindig bekapcsol és kikapcsol. Ez normális. A gyakoriság a beállított hőmérséklettől függ.
- Grillezés közben füst keletkezhet.

Megjegyzés nikkelallergiások részére

A legritkább esetekben csekély mennyiségű nikkel belekerülhet az élelmiszerbe.

23.4 Ételek készítése mikrohullámmal

Ha mikrohullám használatával készít ételeket, akkor a sütési időt jelentősen lerövidítheti.

Általános leírás

- A sütés időtartama mikrohullámmal való ételkészítés esetén az összsúlytól függ.
Ha a megadottól eltérő mennyiségű ételt kíván elkészíteni, a következő alapszabályt hívja segítségül: **kétszeres mennyiség esetén körülbelül kétszeres sütési időre van szükség.**
- Az ételek hőt adnak le az edénynek. Az edény nagyon forró lehet.
- A használati útmutató fő részében a mikrohullám és a mikrokombi üzemmód beállításához kapcsolódó információkat is talál.
 - → "Mikrohullámmal kombinálva", Oldal 16
 - → "Mikrohullámú sütő", Oldal 14 → "Mikrohullámú sütő", Oldal 15

Sütés és párolás mikrohullámmal

- Zárt, mikrohullámú sütőhöz megfelelő edényt használjon. Fedékként használhat egy tányért vagy egy speciális, mikrohullámú sütőbe való fóliát is.
- Minden gabonatermékhez, pl. rizshez is, magas edényt használjon fedővel. A gabona főzéskor erősen habosodik. A beállítási javaslatoknak megfelelő mennyiségű folyadékot adjon hozzá.
- Mossa meg az élelmiszereket, és ne szárítsa meg azokat. Adjon az ételekhez 1-3 evőkanál vizet vagy citromlevet.
- Az ételeket laposan terítse el az edényben. A lapos ételek gyorsabban párolódnak, mint a magasabbak.
- Kevés só és fűszert használjon. Mikrohullámmal való ételkészítésnél az élelmiszerek saját íze erősebben megmarad.
- 2–3 alkalommal fordítsa vagy keverje meg közben az ételt.
- Sütés után 2–3 percig pihentesse az ételt.

23.5 Mélyhűtött termékek elkészítése

- Ne használjon jeges mélyhűtött terméket.
- Távolítsa el a jeget.
- A mélyhűtött termékek részben egyenlőtlenül vannak elősütve. A nem egyenletes pirulás sütés után is megmarad.

















23.6 Készételek elkészítése

- Vegye ki a készételt a csomagolásból.
- Ha edényben melegíti vagy készíti a készételt, használjon hőálló edényt.

23.7 Étel kiválasztása

Beállítási javaslatok számos ételhez, ételkategóriánként csoportosítva.

Beállítási javaslatok különböző ételekhez

Étel	Edény / Tartozék	Magasság	Fűtési mód → <i>Oldal 9</i>	Hőmérséklet, °C	Mikrohullámú teljesítmény, W	Időtartam, perc
Kevert tésztából készült sütemény, egyszerű	Koszorúforma vagy Négyszögletes sütőforma	1		160 - 180	90	30 - 40
Kevert tésztából készült sütemény, finom	Négyszögletes sütőforma	1		150 - 170	-	60 - 80
Gyümölcs- vagy túrótorta omlós tésztalappal	Kapcsos kerek sütőforma, Ø 26 cm	1		160 - 170	-	65 - 85
Gyümölcs- vagy túrótorta omlós tésztalappal	Kapcsos kerek sütőforma, Ø 26 cm	1		1. 160 - 180 2. 100	1. 180 2. 0	1. 30 - 40 2. 20
Piskótatorta, 6 tojásos	Kapcsos kerek sütőforma, Ø 28 cm	1		150 - 170 ¹	-	30 - 50
Piskótatorta, 6 tojásos	Kapcsos kerek sütőforma, Ø 28 cm	1		150 - 170 ¹	-	30 - 50
Piskótatorta, 6 tojásos	Kapcsos kerek sütőforma, Ø 28 cm	1		150 - 160	-	50 - 60
Omlós tésztából készült sütemény leédús töltelékkel	Univerzális serpenyő	1		150 - 170	-	65 - 85
Omlós tésztából készült sütemény leédús töltelékkel	Univerzális serpenyő	1		160 - 180	-	60 - 80
Muffin	Muffin sütőforma	1		170 - 190	-	15 - 30
Kelt tésztából készült aprósütemény	Tepsi	1		160 - 170	-	30 - 40
Kelt tésztából készült aprósütemény	Tepsi	1		150 - 160	-	30 - 40
Aprósütemény	Tepsi	2		140 - 160	-	15 - 30
Aprósütemény, 2 szinten	Univerzális serpenyő + Tepsi	3+1		130 - 150	-	20 - 35
Kenyér, forma nélkül, 750 g	Univerzális serpenyő vagy Négyszögletes sütőforma	1		1. 210 - 220 ¹ 2. 180 - 190	-	1. 10 - 15 2. 25 - 35
Kenyér, forma nélkül, 1500 g	Univerzális serpenyő vagy Négyszögletes sütőforma	1		1. 230 - 240 ¹ 2. 200 - 210	-	1. 10 - 15 2. 40 - 50
Kenyér, forma nélkül, 1500 g	Univerzális serpenyő vagy Négyszögletes sütőforma	1		1. 210 - 220 ¹ 2. 180 - 190	-	1. 10 - 15 2. 40 - 50

¹ Melegítse elő a készüléket.

² A teljes idő 2/3-a után fordítsa meg az ételt.















³ Közben 1-2 alkalommal keverje meg az ételt.

Étel	Edény / Tartozék	Magasság	Fűtési mód → <i>Oldal 9</i>	Hőmérséklet, °C	Mikrohullámú teljesítmény, W	Időtartam, perc
Kenyér, forma nélkül, 1500 g	Négyszögletes sütőforma	1		200 - 210	-	35 - 45
Lepénykenyér	Univerzális serpenyő	1		250 - 270	-	20 - 30
Lepénykenyér	Univerzális serpenyő	1		220 - 240	-	20 - 30
Zsemle, friss	Tepsi	1		180 - 200	-	25 - 35
Zsemle, friss	Tepsi	1		170 - 190	-	25 - 35
Pizza, friss	Tepsi	1		200 - 220	-	20 - 30
Pizza, friss, 2 szinten	Univerzális serpenyő + Tepsi	3+1		180 - 200	-	35 - 45
Pizza, friss, vékony tésztalappal, formában	Pizzatepsi	1		210 - 230	-	20 - 30
Quiche	Lepényforma	1		190 - 210	-	35 - 55
	¹ Zománcozott sütőlap					
Quiche	Lepényforma	1		190 - 210	-	30 - 45
	¹ Zománcozott sütőlap					
Kenyérlángos	Univerzális serpenyő	1		260 - 280 ¹	-	10 - 20
Felfújt, pikáns főzött hozzávalók	Felfújtforma	1		200 - 220	-	35 - 55
Felfújt, pikáns főzött hozzávalók	Felfújtforma	1		140 - 160	360	20 - 30
Lasagne, fagyasztott, 400 g	Nyitott edény	1		200 - 210	180	20 - 25
Burgonyafelfújt, nyers hozzávalók, 4 cm magas	Felfújtforma	1		170 - 180	-	50 - 65
Burgonyafelfújt, nyers hozzávalók, 4 cm magas	Felfújtforma	1		170 - 190	360	20 - 25
Csirke, 1 kg, töltelék nélkül	Nyitott edény	1		200 - 220	-	60 - 70
Csirke, 1 kg, töltelék nélkül	Zárt edény	1		230 - 250	360	25 - 35
Csirkeaprólék, 250 g/db	Rostély	2		220 - 230	-	30 - 35
Csirkeaprólék, 4 darab, 250 g/db	Nyitott edény	1		190 - 210	360	20 - 30
Liba, töltelék nélkül, 3 kg	Nyitott edény	1		160 - 170	-	120 - 150
Sertéssült bőre nélkül, pl. tarja, 1,5 kg	Nyitott edény	1		180 - 200	-	120 - 130
Sertéssült bőre nélkül, pl. tarja, 1,5 kg	Zárt edény	1		180 - 200	180	55 - 65
Sertéssült bőre nélkül, pl. tarja, 1,5 kg	Nyitott edény	1		180 - 190	-	120 - 140
Marhafilé, közepes, 1 kg	Nyitott edény	1		210 - 220	-	40 - 50
Párolt marhasült, 1,5 kg	Zárt edény	1		200 - 220	-	130 - 140
Párolt marhasült, 1,5 kg	Zárt edény	1		200 - 220	-	140 - 160

¹ Melegítse elő a készüléket.

² A teljes idő 2/3-a után fordítsa meg az ételt.

³ Közben 1-2 alkalommal keverje meg az ételt.

Étel	Edény / Tartozék	Magasság	Fűtési mód → <i>Oldal 9</i>	Hőmérséklet, °C	Mikrohullámú teljesítmény, W	Időtartam, perc
Sült hátszín, közepes, 1,5 kg	Nyitott edény	1		220 - 230	-	60 - 70
Sült hátszín, közepes, 1,5 kg	Nyitott edény	1		240 - 260	180	30 - 40
Hamburger, 3-4 cm magas	Rostély	2		290	-	20 - 30 ²
Báránycsont csont nélkül, közepes, 1,5 kg	Nyitott edény	1		170 - 190	-	50 - 70
Báránycsont csont nélkül, közepes, 1,5 kg	Zárt edény	1		240 - 260	1. 360 2. 180	1. 30 2. 35 - 40
Fasírt, 1 kg + 50 ml víz	Nyitott edény	1		170 - 190	360	30 - 40
Hal egészben, grillezve, 300 g, pl. pisztráng	Nyitott edény	1		170 - 190	-	20 - 30
Hal egészben, grillezve, 300 g, pl. pisztráng	Rostély	2		250	90	15 - 20
Zöldség, friss, 250 g	Zárt edény	1		-	600	8 - 12 ³
Sült burgonya, félbevágva, 1 kg	Univerzális serpenyő	2		200 - 220	360	15 - 20
Sós burgonya, negyedelt, 500 g	Zárt edény	1		-	600	12 - 15 ³
Hosszúszemű rizs, 250 g + 500 ml víz	Zárt edény	1		-	1. 600 2. 180	1. 7 - 9 2. 13 - 16
Köles, egész, 250 g + 600 ml víz	Zárt edény	1		-	1. 600 2. 180	1. 8 - 10 2. 10 - 15
Polenta vagy kukoricadara, 125 g + 500 ml víz	Zárt edény	1		-	600	6 - 8 ³

¹ Melegítse elő a készüléket.

² A teljes idő 2/3-a után fordítsa meg az ételt.

³ Közben 1-2 alkalommal keverje meg az ételt.

Desszert

Popcorn készítése mikrohullámmal

⚠ FIGYELMEZTETÉS – Égési sérülések veszélye!
Légmentesen lezárt élelmiszerek esetén a csomagolás szétdurranhat.





- ▶ Mindig ügyeljen a csomagoláson található utasításokra.
 - ▶ Az ételt mindig edényfogóval vegye ki a sütőtérből.
1. Használjon hőálló, lapos üvegedényt, pl. egy felfújtforma fedőjét.
Ne használjon porcelán- vagy mélytányért.
 2. A popcornos zacskót a csomagoláson szereplő adatok szerint helyezze az edénybe.
 3. A készüléket a beállítási javaslatoknak megfelelően állítsa be.
 4. Terméktől és mennyiségtől függően szükség lehet az időtartam módosítására.
 5. Másfél perc elteltével vegye ki és rázza fel a zacskót, hogy a popcorn ne égjen oda.

6. Helyezze a popcornos zacskót a sütőbe, és hagyja tovább pattogni.
7. Ha már csak 2–3 másodpercenként hallható pattanó hang, kapcsolja ki a készüléket és vegye ki a popcornos zacskót a sütőből.
8. Az étel elkészítése után törölje ki a sütőteret.

Joghurt készítése

1. A tartozékokat és az állványokat vegye ki a sütőtérből.
2. 1 liter tejet (3,5%-os) melegítsen 90 °C-ra a főzőfelületen, majd hűtse vissza 40 °C-ra.
Az UHT-tejet elegendő 40 °C-ra felmelegíteni.
3. 150 g hűtött joghurtot keverjen el a tejszenben.
4. A masszát töltsse kis edényekbe, pl. csészékbe vagy kis poharakba.
5. Az edényeket fedje le fóliával, pl. frissentartó fóliával.
6. Az edényeket tegye a sütőtér aljára.
7. A készüléket a beállítási javaslatoknak megfelelően állítsa be.
8. Elkészítés után a joghurtot legalább 12 órán keresztül pihentesse a hűtőszekrényben.

Beállítási javaslatok desszert és kompót készítéséhez

Étel	Edény / Tartozék	Magasság	Fűtési mód → <i>Oldal 9</i>	Hőmérséklet, °C	Mikrohullámú teljesítmény, W	Időtartam, perc
Puding pudingporból	Zárt edény	1		-	600	5 - 8 ¹
Joghurt	Egyadagos forma	Sütőtér alja		40 - 45	-	8-9 óra
Tejberizs, 125 g + 500 ml tej	Zárt edény	1		-	1. 600 2. 180	1. 10 2. 20 - 25 ¹
Gyümölcskompót, 500 g	Zárt edény	1		-	600	9 - 12
Mikrohullámmal készíthető popcorn, 1 zacskó, 100 g ²	Nyitott edény	1		-	600	4 - 6

¹ Közben 1-2 alkalommal keverje meg az ételt.

² A zárt zacskót helyezze az edényre.

23.8 Különleges elkészítési módok és más alkalmazások

Információk és beállítási javaslatok különleges ételkészítési módokhoz és más alkalmazásokhoz, pl. kímélő pároláshoz vagy befőzéshez.





Kímélő párolás

A nemes húsokat lassan és alacsony hőmérsékleten párolja, pl. a marha, borjú, sertés, bárány vagy szárnyas finom részeit.

Szárnyas vagy hús kímélő párolása

Megjegyzés: A kímélő párolás fűtési módban nem lehetséges az indítási idő késleltetése.

Beállítási javaslatok kímélő pároláshoz

Étel	Edény / Tartozék	Magasság	Átsütés időtartama percben	Fűtési mód → <i>Oldal 9</i>	Hőmérséklet, °C	Időtartam, perc
Kacsamell, rosé, 300 g/db	Nyitott edény	1	6 - 8		95 ¹	45 - 60
Sertésfilé, egész	Nyitott edény	1	4 - 6		85 ¹	45 - 70
Marhafilé, 1 kg	Nyitott edény	1	4 - 6		85 ¹	90 - 120
Borjúérmék, 4 cm vastag	Nyitott edény	1	4		80 ¹	40 - 60
Báránygerinc, csont nélkül, 200 g/db	Nyitott edény	1	4		85 ¹	30 - 45

¹ Melegítse elő a készüléket.

Felolvasztás

Mélyhűtött ételeket is kiolvaszthat a készülékben.

Elkészítési javaslatok kiolvasztáshoz

- A "Mikrohullám" üzemmóddal mélyhűtött gyümölcsöt, zöldséget, szárnyast, húst, halat vagy péksüteményeket olvaszthat ki.
- A kiolvasztáshoz vegye ki a fagyasztott élelmiszert a csomagolásból.
- Mikrohullámmal használható, hőálló edényt használjon.

Követelmény: A sütőtér hideg.

1. Friss, higiéniaileg kifogástalan, kicsontozott húst használjon.
2. Az edényt a rostéllyal a sütőtér 1. szintjére helyezze.
3. Melegítse elő a sütőteret és az edényt kb. 15 percig.
4. A hús minden oldalát pirítsa meg nagyon forrón a főzőlapon.
5. A húst azonnal tegye az előmelegített edényben a sütőtérbe.
Tartsa csukva a sütőtér ajtaját, hogy a kímélő párolás során egyenletes maradjon a klíma a sütőtérben.
6. A húst a kímélő párolás után azonnal vegye ki a sütőtérből.

Beállítási javaslatok felolvasztáshoz

Étel	Edény / Tartozék	Magasság	Fűtési mód → Oldal 9	Hőmérséklet, °C	Mikrohullámú teljesítmény, W	Időtartam, perc
Kenyér, 500 g	Nyitott edény	1	☰	-	1. 180 2. 90	1. 3 2. 10 - 15
Kenyér, 500 g	Nyitott edény	1	☰	-	1. 180 2. 90	1. 3 2. 10 - 15
Zsemle	Rostély	1	☯	140 - 160	90	2 - 4
Zsemle	Rostély	1	☯	140 - 160	90	2 - 4
Sütemény, lédús, 500 g	Nyitott edény	1	☰	-	1. 180 2. 90	1. 2 2. 10 - 15
Sütemény, száraz, 750 g	Nyitott edény	1	☰	-	90	10 - 15
Hús, egészben, pl. sült, nyers hús, 1 kg	Nyitott edény	1	☰	-	1. 180 2. 90	1. 15 2. 20 - 30 ¹
Darált hús, vegyes, 500 g	Nyitott edény	1	☰	-	1. 180 2. 90	1. 5 2. 10 - 15 ¹
Csirke, egész, 1,2 kg	Nyitott edény	1	☰	-	1. 180 2. 90	1. 10 2. 10 - 15 ¹
Hal, egész, 300 g	Nyitott edény	1	☰	-	1. 180 2. 90	1. 3 2. 10 - 15 ¹
Bogyós gyümölcs, 300 g	Nyitott edény	1	☰	-	180	5 - 10
Vaj megolvasztása, 125 g	Nyitott edény	1	☰	-	90	7 - 9

¹ A teljes idő 1/2-e után fordítsa meg az ételt.

Felmelegítés mikrohullámmal

Mikrohullámmal az ételeket felmelegítheti, vagy egy lépésben felolvaszthatja és felmelegítheti.

Elkészítési javaslatok mikrohullámmal való melegítéshez

- Zárt, mikrohullámú sütőhöz megfelelő edényt használjon.
- 2–3 alkalommal fordítsa vagy keverje meg közben az ételt.
- Felmelegítés után 1–2 percig pihentesse az ételt.
- Az ételek hőt adnak le az edénynek. Az edény nagyon forró lehet.
- A következő pontokat vegye figyelembe, ha bébiételt melegít:
 - A cumisüveget cumi és fedél nélkül helyezze a rostélyra.
 - A felmelegítés után rázza fel vagy keverje össze a bébiételt.
 - Feltétlenül ellenőrizze a bébiétel hőmérsékletét.
- A melegítés után törölje szárazra a sütőteret.

⚠ FIGYELMEZTETÉS – Forrázásveszély!

Folyadékok felforralásakor előfordulhat a késleltetett forrás. Ez azt jelenti, hogy a folyadék a jellegzetes gőzbuborékok megjelenése nélkül éri el a forrási hőmérsékletet. Már az edény kismértékű rázkódása esetén is hirtelen kifuthat és kifröcskölhet a forró folyadék.

- ▶ Melegítéskor mindig tegyen egy kanalat az edénybe. Így elkerülhető a késedelmes forrás.

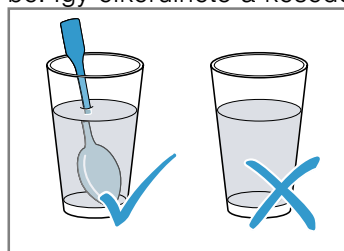











FIGYELEM!

Ha a sütőtér fala fémmel érintkezik, akkor szikrák képződnek, amelyek károsítják a készüléket vagy tönkreteszik az ajtó belső üvegét.

- ▶ Ügyeljen arra, hogy a fémtárgy – pl. egy kanál a pohárban – legalább 2 cm-re legyen a párolótér falától és az ajtó belső oldalától.

Beállítási javaslatok mikrohullámmal történő újramelegítéshez

Étel	Edény / Tartozék	Magasság	Fűtési mód → <i>Oldal 9</i>	Hőmérséklet, °C	Mikrohullámú teljesítmény, W	Időtartam, perc
Italok melegítése, 200 ml	Nyitott edény	1		-	1000	1 - 3 ¹
Bébiételek melegítése, pl. tejesüveg, 150 ml	Nyitott edény	1		-	360	1 - 3 ¹
Zöldség, hűtött, 250 g	Zárt edény	1		-	600	3 - 8
Köreték, pl. tészta, gombóc, burgonya, rizs hűtve	Zárt edény	1		-	600	5 - 10
Leves, egytálétel, 400 ml hűtve	Zárt edény	1		-	600	5 - 7
Készétel, 1 adag hűtve	Zárt edény	1		-	600	4 - 8
Felfújtak, 400 g, pl. lasagne, burgonyafelfújt	Nyitott edény	1		180 - 200	180	20 - 25
Köreték, 500 g, pl. tészta, gombóc, burgonya, rizs fagyasztva	Zárt edény	1		-	600	7 - 10
Leves, egytálétel, 200 ml fagyasztva	Zárt edény	1		-	600	4 - 6 ¹
Készétel, 1 adag fagyasztva	Zárt edény	1		-	600	11 - 15

¹ Alaposan keverje meg az ételt.

Melegen tartás**Elkészítési javaslatok melegen tartáshoz**

- A "Felső/alsó fűtés" 70 °C fűtési móddal melegen tarthatja az elkészült ételeket. Így elkerüli a pára lecsapódását, és nem kell kitörölnie a sütőteret.

- Az ételek kiszáradásának elkerülésére lefedheti az ételeket.
- Az ételeket ne tartsa 2 óránál tovább melegen.
- Ügyeljen rá, hogy egyes ételek melegen tartás során tovább főnek.



23.9 Próbaételek

Az alábbiakban megadott információk vizsgálóintézetek rendszereihez igazodnak, amelyek megkönnyítik a készülék ellenőrzését az EN 60350-1:2013 vagy IEC 60350-1:2011, illetve az EN 60705:2012, IEC 60705:2010 szabványok szerint.

Sütés

- A beállított értékek a hideg sütőtérbe való behelyezésre vonatkoznak.
- Vegye figyelembe a beállítási javaslatok előmelegítésre vonatkozó útmutatásait. A beállított értékek gyors felfűtés nélkül értendők.
- A sütéshez először a megadott hőmérsékletek közül az alacsonyabbat alkalmazza.
- A tepsiken vagy formákban lévő, egyszerre betolt süteményeknek nem kell egyszerre elkészülniük.
- Betolási magasságok 2 szinten való sütéskor:
 - Univerzális serpenyő: 3. szint
 - Sütőlap: 1. szint
- Vizes piskóta
 - Ha két szinten süt, a kerek formákat eltolva helyezze egymás fölé a rostélyra.

Beállítási javaslatok sütéshez

Étel	Edény / Tartozék	Magasság	Fűtési mód → <i>Oldal 9</i>	Hőmérséklet, °C	Időtartam, perc
Kinyomós sütemény	Tepsi	1		150 - 160 ¹	20 - 30
Kinyomós sütemény	Tepsi	1		140 - 150 ¹	25 - 35

¹ A készüléket 5 percig melegítse elő. Ne használja a gyors felfűtés funkciót.

² Melegítse elő a készüléket. Ne használja a gyors felfűtés funkciót.

Étel	Edény / Tartozék	Magasság	Fűtési mód → <i>Oldal 9</i>	Hőmérséklet, °C	Időtartam, perc
Teasütemény	Tepsi	1	≡	160 ¹	25 - 35
Teasütemény	Tepsi	1	⌘	150 ¹	20 - 30
Teasütemény	Tepsi	1	⌘	150 ¹	20 - 30
Teasütemény, 2 szinten	Univerzális serpenyő + Tepsi	3+1	⌘	140 ¹	30 - 40
Vizes piskóta	Kapcsos kerek sütő- forma, Ø 26 cm	1	≡	160 - 170 ²	25 - 35
Vizes piskóta	Kapcsos kerek sütő- forma, Ø 26 cm	1	⌘	160 - 170 ²	30 - 45

¹ A készüléket 5 percig melegítse elő. Ne használja a gyors felfűtés funkciót.

² Melegítse elő a készüléket. Ne használja a gyors felfűtés funkciót.

Beállítási javaslatok grillezéshez

Étel	Edény / Tartozék	Magasság	Fűtési mód → <i>Oldal 9</i>	Hőmérséklet, °C	Időtartam, perc
Pirítós készítése	Rostély	3	⋯	290	3 - 6

Ételek készítése mikrohullámmal

- Ha rostélyt használ, tolja be a **Microwave** felirattal a készülék ajtaja felé és hajlással lefelé a megadott belépési magasságra.
- A csak mikrohullámú üzemmóddal történő ellenőrzéshez kapcsolja ki a szárítás funkciót az alapbeállításokban. → *Oldal 19*

Beállítási javaslatok mikrohullámmal történő kiolvasztáshoz

Étel	Edény / Tartozék	Magasság	Fűtési mód → <i>Oldal 9</i>	Mikrohullámú teljesítmény, W	Időtartam, perc
Hús	Nyitott edény	1	⋯	1. 180 2. 90	1. 5 2. 10 - 15

Beállítási javaslatok mikrohullámmal történő sütéshez

Étel	Edény / Tartozék	Magasság	Fűtési mód → <i>Oldal 9</i>	Mikrohullámú teljesítmény, W	Időtartam, perc
tojás/tej keverék	Nyitott edény	1	⋯	1. 360 2. 180	1. 20 2. 20 - 25
Piskóta	Nyitott edény	1	⋯	600	7 - 9
Fasírozott	Nyitott edény	1	⋯	600	22 - 27

Beállítási javaslatok mikrohullámmal kombinált pároláshoz

Étel	Edény / Tartozék	Magasság	Fűtési mód → <i>Oldal 9</i>	Hőmérséklet, °C	Mikrohullámú teljesítmény, W	Időtartam, perc
Csőben sült burgonya	Nyitott edény	1	⌘	150 - 170	360	25 - 30
Sütemény	Nyitott edény	1	⌘	190 - 210	180	12 - 18
Csirke	Nyitott edény	1	⌘	180 - 200	360	25 - 35 ¹

¹ A teljes idő 2/3-a után fordítsa meg az ételt.



24 Szerelési útmutató

Vegye figyelembe ezeket az információkat a készülék összeszerelésénél.



⚠️ 24.1 Általános összeszerelési előírások

A készülék beépítésének megkezdése előtt tanulmányozza ezeket az utasításokat.

- A beépített szekrénynak a készülék mögött nem lehet hátfala. A fal és a szekrény alja, ill. a fölötte levő szekrény hátlapja között legalább 35 mm távolságnak kell lennie.
- A szellőzőnyílásokat és az elszívó nyílásait nem szabad lefedni.
- A biztonságos használatot csakis a jelen útmutató alapján elvégzett szakszerű beszerelés garantálja. A hibás beszerelés miatti károkért a szerelő viseli a felelősséget.
- Kicsomagolás után ellenőrizze a készüléket. Szállítási sérülés esetén ne csatlakoztassa.
- Üzembe helyezés előtt távolítsa el a csomagolóanyagokat és az öntapadós fóliát a sütőtérből és az ajtóról.
- A tartozékok beszereléséhez vegye figyelembe a szerelési útmutatót.
- A beépített bútoroknak 95 °C-ig, a szomszédos bútorlapoknak 70 °C-ig hőállóknak kell lenniük.
- A készüléket ne építse be dekor- vagy bútorajtó mögé. Túlhevülés miatti veszély áll fenn.
- A bútor kivágási munkáit a készülék behelyezése előtt kell elvégezni. Távolítsa el a forgácsot. Akadályozhatja az elektromos részek működését.
- A készülék csatlakozóaljzatának a vonalkázott felület  tartományában vagy a beépítendő területen kívül kell lennie. A nem rögzített bútorokat kereskedelmi forgalomban kapható szögvasal  rögzítse a falhoz.

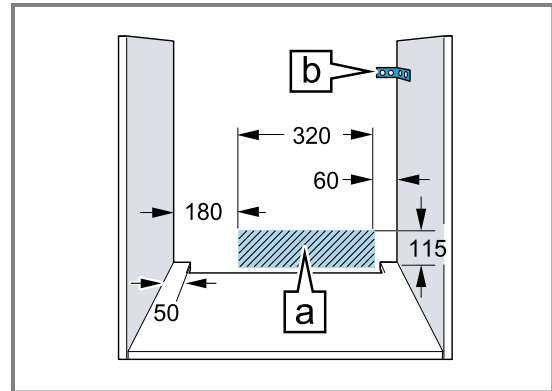

- A vágási sérülések megelőzése érdekében viseljen védőkesztyűt. A szerelésnél hozzáférhető részek széle éles lehet.
- Az ábrákon található méretek mm-ben vannak megadva.

⚠️ FIGYELMEZTETÉS – Veszély: mágnesesség!

A kezelőfelület vagy a kezelőelemek állandó mágneseket tartalmaznak. Ezek befolyásolhatják az elektronikus implantátumok, pl. szívritmus-szabályozó vagy inzulinpumpa működését.

- ▶ Az elektronikus implantátumot viselő személyeknek szereléskor legalább 10 cm-es távolságot kell tartani a kezelőfelülettől vagy a kezelőelemektől.

⚠️ FIGYELMEZTETÉS – Tűzveszély!

Meghosszabbított hálózati csatlakozóvezeték és nem engedélyezett adapterek használata veszélyes.

- ▶ Ne használjon többszörös csatlakozóaljzatot.
- ▶ Csak olyan tanúsított hosszabbító kábelt használjon, amely legalább 1,5 mm² keresztmetszetű és a vonatkozó nemzeti biztonsági előírásoknak megfelel.
- ▶ Ha a hálózati csatlakozóvezeték túl rövid, forduljon a vevőszolgálathoz.
- ▶ Csak a gyártó által engedélyezett adaptereket használjon.

FIGYELEM!

Ha a készüléket az ajtófogantyúnál fogva hordozza, akkor az letörhet. Az ajtófogantyú nem bírja el a készülék súlyát.

- ▶ A készüléket ne hordozza vagy tartsa az ajtófogantyúnál fogva.

24.2 Készülék méretek

Itt találja a készülék méreteit.

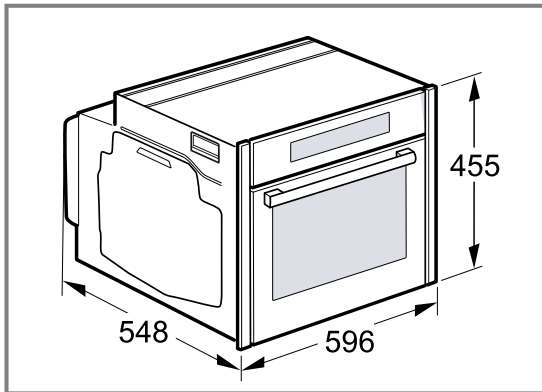

24.3 Beépítés munkalap alá

Munkalap alá történő beépítésnél vegye figyelembe a beépítési méreteket és a beépítési útmutatót.

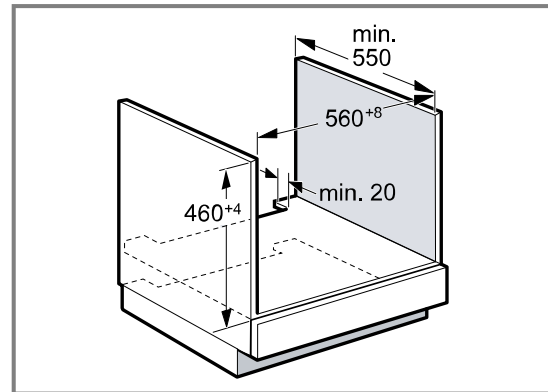

- A készülék szellőzéséhez az elválasztólapon egy szellőzőnyílásnak kell lennie.
- A munkalapot rögzíteni kell a beépítéshez használt bútorhoz.
- Vegye figyelembe a főzőlap összeszerelési útmutatóját, ha van.

24.4 Beszerelés főzőlap alá

Ha a készülék főzőfelület alá kerül beépítésre, be kell tartani a minimális méreteket (adott esetben az alapot is beleszámítva).

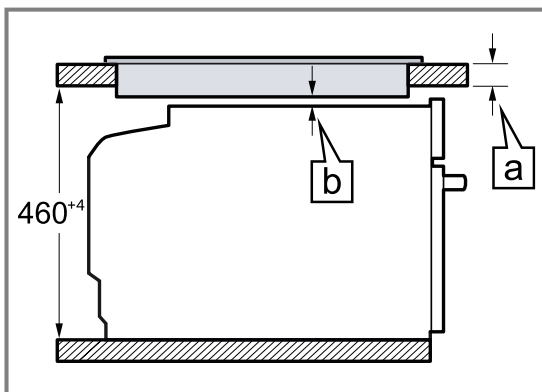

A szükséges minimális távolságból (\underline{a}) adódik a minimális munkalapvastagság (\underline{b}).

Főzőlap típusa	a) felületből kiemelkedő, mm-ben	a) felülettel szintben, mm-ben	b) mm-ben
Indukciós főzőlap	42	43	5
Teljes felületű indukciós főzőfelület	52	53	5
Gáz főzőlap	32	43	5
Elektromos főzőlap	32	35	2

24.5 Beépítés magas szekrénybe

Magas szekrénybe történő beépítésnél vegye figyelembe a beépítési méreteket és a beépítési útmutatót.

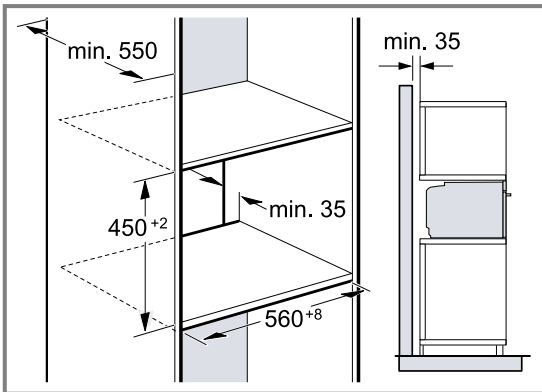

- A készülék szellőzéséhez az elválasztólapokon egy szellőzőnyílásnak kell lennie.
- A készülék megfelelő szellőzésének biztosításához egy legalább 200 cm² szellőzőnyílásra van szükség a lábazati részen. Ehhez a nyílászáró alját kell visszavágni vagy szellőzőrácsot kell felszerelni. Ügyeljen rá, hogy a légáramlás a vázlatnak megfelelően biztosított legyen.

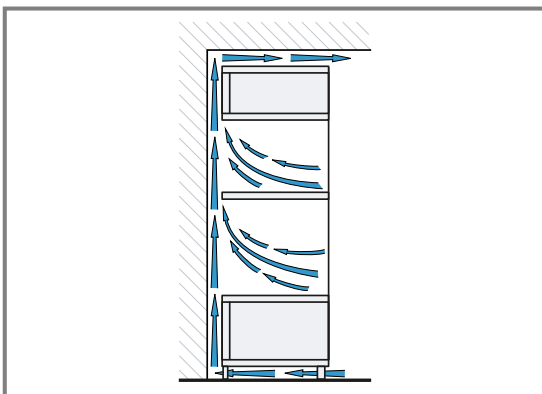

- Ha a magas szekrénynek az elemhátfalakon kívül még egy hátfala van, akkor azt el kell távolítani.
- A készüléket csak olyan magasan építse be, hogy a tartozékot könnyedén ki lehessen venni.

24.6 Sarokbeépítés

Sarokbeépítésnél vegye figyelembe a beépítési méreteket és a beépítési útmutatót.

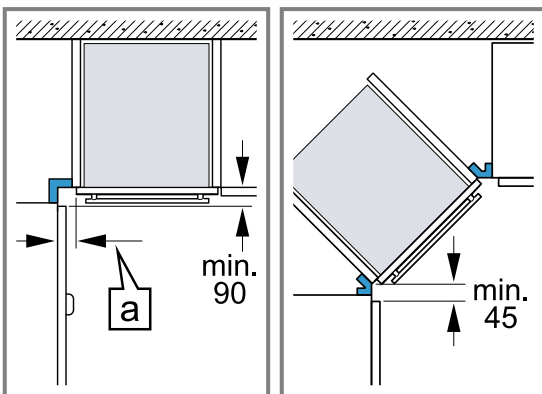

- Ahhoz, hogy a készülék ajtaját ki lehessen nyitni, a sarokbeépítésnél vegye figyelembe a minimális méreteket. A méret (a) függ a bútorlap és a fogantyú vastagságától.

24.7 Elektromos csatlakoztatás

A készülék biztonságos elektromos csatlakoztatása érdekében tartsa be ezeket az előírásokat.

- A készülék az I. érintésvédelmi osztálynak felel meg, és csak védővezető-csatlakozóval üzemeltethető.
- A biztosítékkiosztásnak meg kell felelnie a típustáblán megadott teljesítménynek és a helyi előírásoknak.
- A szerelési munkáknál a készüléknek feszültségmentesnek kell lennie.
- A készülék csak a készülékkel együtt szállított csatlakozóvezetékekkel csatlakoztatható.
- A csatlakozóvezeték csatlakoztassa a készülék hátoldalához, amíg kattánót nem hall. 3 m-es csatlakozóvezeték a vevőszolgálatnál kapható.
- A csatlakozóvezeték csak eredeti vezetékkel pótolható. Ez a vevőszolgálatnál kapható.
- Az érintésvédelmet a beszereléssel biztosítani kell.

A készülék elektromos csatlakoztatása védőérintkezős csatlakozóval

Megjegyzés: A készüléket csak előírászerűen felszerelt védőérintkezős dugaszolóaljzathoz szabad csatlakoztatni.

- ▶ A védőérintkezős csatlakozót dugja be a védőérintkezős dugaszolóaljzatba. Ha a készüléket beépítették, a hálózati csatlakozóvezeték dugójának szabadon hozzáférhetőnek kell lennie. Ha a szabad hozzáférés nem lehetséges a hálózati csatlakozóhoz, akkor a fix csatlakoztatás során minden pólusra vonatkozó leválasztó berendezést kell beszerezni a kialakítási előírásoknak megfelelően.

A készülék elektromos csatlakoztatása védőérintkezős csatlakozó nélkül

Megjegyzés: A készüléket csak hivatalos engedéllyel rendelkező szakember csatlakoztathatja. Hibás csatlakoztatás miatt keletkezett károokra nem vonatkozik a garancia.

A fix csatlakoztatás során minden pólusra vonatkozó leválasztó berendezést kell beszerezni a kialakítási előírásoknak megfelelően.

1. Azonosítsa be a fázis- és a semleges („nullás”) vezetékét a csatlakozóaljzatban. Hibás csatlakoztatás esetén a készülék megsérülhet.
2. A bekötési ábra szerint csatlakoztassa a készüléket. A feszültséget lásd a típustáblában.
3. A hálózati csatlakozóvezeték ereit a színkódolásnak megfelelően kell csatlakoztatni:
 - zöld-sárga = védővezető Ⓢ
 - kék = nulla
 - barna = fázis (külső vezető)

24.8 A készülék beszerelése

Megjegyzés: A burkolatok rögzítéséhez ne használjon akkus csavarbehajtót. A burkolatok megsérülhetnek.

1. A készüléket teljesen tolja be.
A csatlakoztató kábelt ne törje meg, ne csíptesse be vagy ne húzza át éles széleken.
2. Igazítsa középre a készüléket.

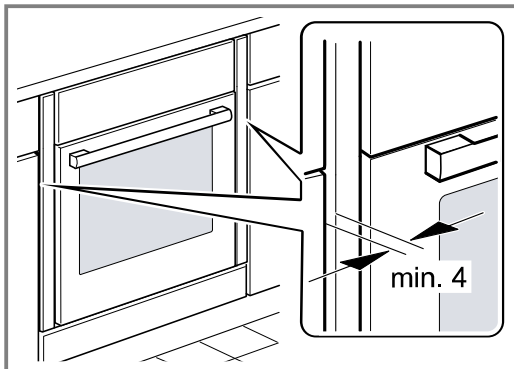

A készülék és a szomszédos bútorlapok között legyen legalább 4 mm-es légrés.

3. Nyissa ki a készülék ajtaját, és a kezelőfelületeket csavarozza ki a jobb és bal oldalon.

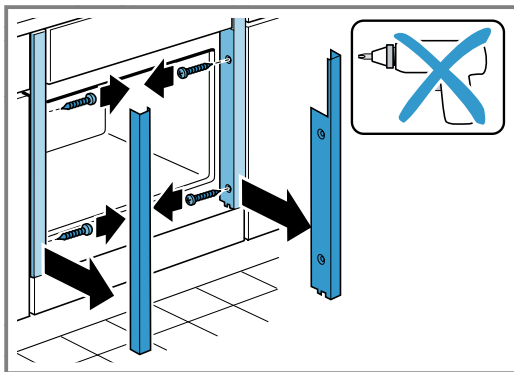

4. Csukja be a készülék ajtaját.
5. Csavarozza be a készüléket.

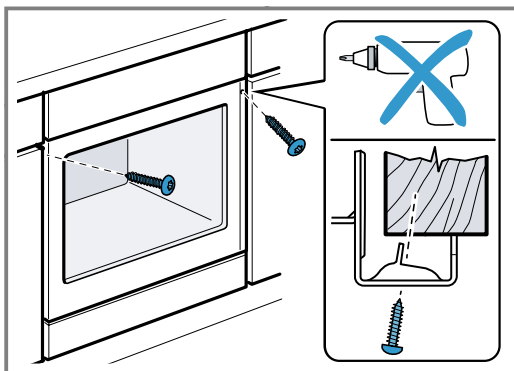

6. Fogantyú nélküli kialakítású konyhánál függőleges fogantyúlécc esetén:
 - Helyezzen fel egy megfelelő kitöltő elemet ①, amely eltakarja az esetlegesen előforduló éles széleket és ezáltal megteremti a biztonságos szerelés feltételeit.
 - Az összecsavarozáshoz ② fúrja elő az alumíniumprofilokat.
 - A megfelelő csavarral rögzítse a készüléket ③.

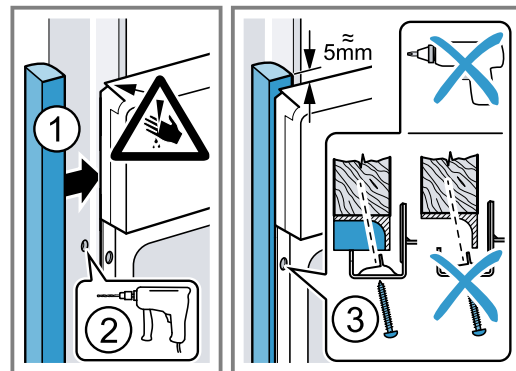

7. Helyezze fel a kezelőfelületeket, és először fent, majd lent csavarozza oda.

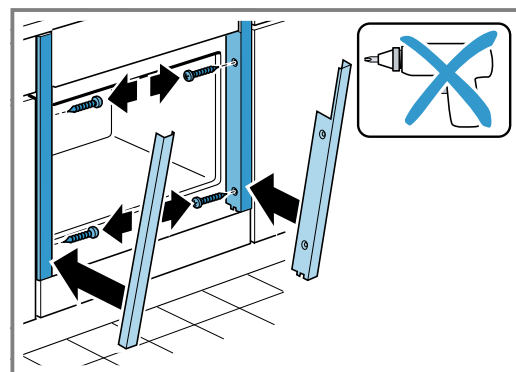

8. A készülék ajtaja és az oldalsó kezelőfelületek közötti rést szükség esetén a jobb és bal oldali felső csavarral állíthatja be.

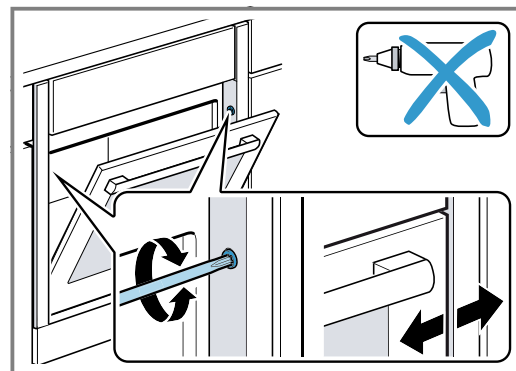

Megjegyzés: A munkalap és a készülék közötti rést ne zárja le szegélyléccel.
A készülékszekrény oldalfalaira tilos hő ellen védő léceket szerelni.

24.9 A készülék kiserelése

1. Feszültségmentesítse a készüléket.
2. Nyissa ki a készülék ajtaját, és a kezelőfelületeket csavarozza ki a jobb és bal oldalon.
3. Csavarja ki a rögzítőcsavarokat.
4. Kissé emelje fel a készüléket és teljesen húzza ki.

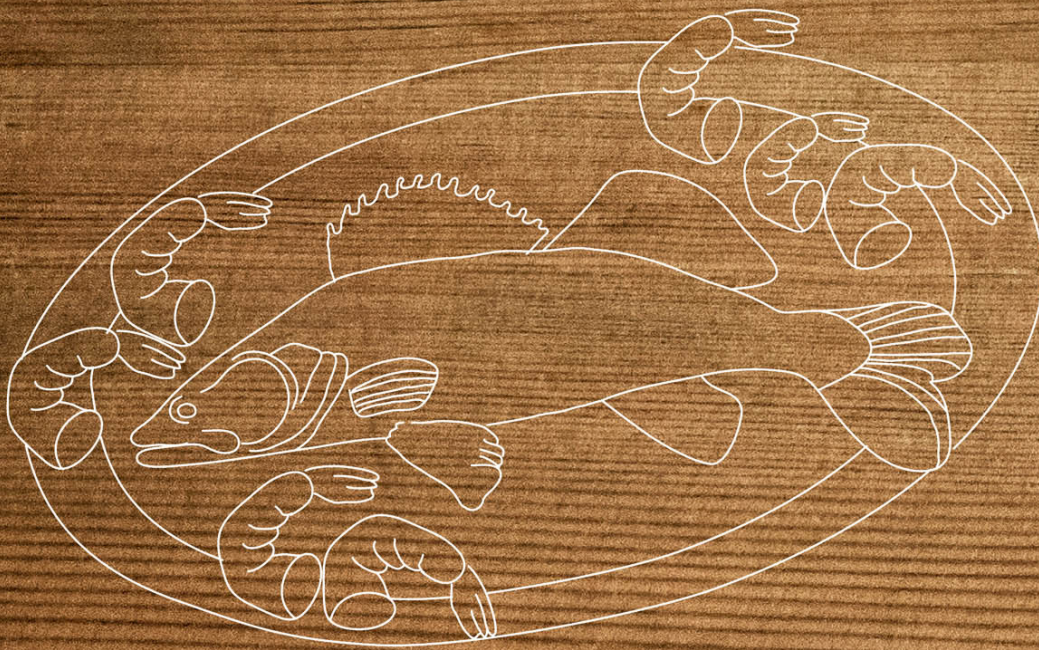

REGISTER YOUR PRODUCT
ONLINE NEFF-HOME.COM

BSH Hausgeräte GmbH
Carl-Wery-Straße 34
81739 München, GERMANY



9001756812
020608
hu