

Főzőfelület

Használati útmutató és telepítési
útmutató

T16BT.6.. T16.T.6.. T17.T.6..

T16BT.6..

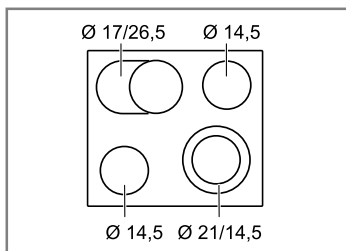

T16.T.6., T17.T.6..

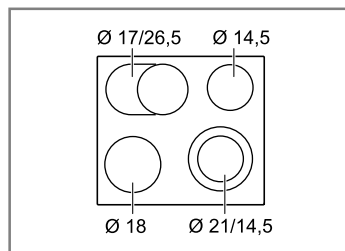

További információkat a Digitális felhasználói kézikönyvben talál.



Tartalomjegyzék

HASZNÁLATI ÚTMUTATÓ

1	Biztonság.....	3
2	Anyagi károk elkerülése	5
3	Környezetvédelem és takarékoság	5
4	Ismerkedés	6
5	Szabályozó felület szabályozógombbal	7
6	A kezelés alapjai	7
7	Powerboost funkció.....	9
8	Gyerekszár	9
9	Időfunkciók.....	10
10	Automatikus kikapcsolás	11
11	Melegen tartási funkció	11
12	Energiafogyasztás kijelzése	11
13	Alapbeállítások.....	11
14	Tisztítás és ápolás	12
15	Zavarok elhárítása.....	13
16	Ártalmatlanítás	14
17	Vevőszolgálat	14
18	SZERELÉSI ÚTMUTATÓ	14
18.1	Biztonságos összeszerelés.....	14

1 Biztonság

Tartsa be a következő biztonsági előírásokat.

1.1 Általános útmutatások

- Gondosan olvassa el ezt az útmutatót.
- Órizze meg az útmutatót, a készülék adatlapját és a termékinformációkat a későbbi használat céljára, vagy az újabb tulajdonos számára.
- Ha szállítás közben megsérült a készülék, ne csatlakoztassa.

1.2 Rendeltetésszerű használat

A csatlakozódugó nélküli készüléket csak hivatalos engedéllyel rendelkező szakember csatlakoztathatja. Hibás csatlakoztatás miatt keletkezett károkra nem vonatkozik a garancia.

A készüléket csak a következőkre használja:

- ételek és italok készítésére.
- működését felügyelve. A rövid főzési folyamatokat mindig kövesse figyelemmel.
- a háztartásban és az otthoni környezet zárt helyiségeiben.
- legfeljebb 2000 méter tengerszint feletti magasságig.

Ne használja a készüléket:

- külső időzítővel vagy külön távirányítóval. Ez nem vonatkozik arra az esetre, ha az EN 50615 szabványban meghatározott készülékekkel történő üzemeltetés megszűnik.

1.3 A használók körének korlátozása

Ezt a készüléket 8 év feletti gyermekek és csökkent testi, érzékszervi vagy mentális képességekkel, illetve kevés tapasztalattal és/vagy ismerettel rendelkező személyek is használhatják felügyelet mellett, vagy ha megtanították nekik a készülék biztonságos használatát és megértették a lehetséges veszélyeket. Gyermekek nem játszhatnak a készülékkel. A tisztítást és a felhasználói karbantartást gyermekek nem, ill. csak 15 év felett, kizárólag felügyelet mellett végezhetik.

8 évnél fiatalabb gyerekeket ne engedjen a készülék és a csatlakozóvezeték közelébe.

1.4 Biztonságos használat

FIGYELMEZTETÉS – Tűzveszély!

Veszélyes lehet és tüzesetet okozhat, ha a főzőlapot felügyelet nélkül hagyja, miközben zsírral vagy olajjal főz.

- ▶ A forró olajat és zsírt soha ne hagyja felügyelet nélkül.
- ▶ Soha ne kísérelje meg a tüzet vízzel eloltani, inkább kapcsolja ki a készüléket, majd a lángokat pl. egy fedővel vagy oltókendővel takarja le.

A főzőfelület nagyon felforrósodik.

- ▶ Soha ne tegyen gyúlékony tárgyakat a főzőfelületre vagy annak közvetlen közelébe.
- ▶ Soha ne tároljon tárgyakat a főzőfelületen.

A készülék forró.

- ▶ Ne tartson gyúlékony tárgyakat vagy sprayt a főzőfelület alatti fiókokban.

A főzőmező fedőlapjainak használata balesetet okozhat, pl. túlhevülhetnek, meggyulladhatnak vagy elpattanhatnak.

- ▶ Ne használja a főzőlapok fedőlapjait.

Az élelmiszerek lánggra lobbanhatnak.

- ▶ Felügyelje a főzési folyamatot. Amennyiben rövid a folyamat, az állandó felügyeletet igényel.

⚠ FIGYELMEZTETÉS – Égési sérülések veszélye!

Használat közben a készülék és a megérinthető részei felforrósodnak, különösen a ha a főzőlap kerettel rendelkezik.

- ▶ Legyen elővigyázatos és ne érintse meg a készülék fűtőelemeit.
- ▶ A 8 év alatti gyermekeket tartsa távol a készüléktől.

A főzőlap védőrácsa balesetet okozhat.

- ▶ Soha ne használjon védőrácsot a főzőlaphoz.

A készülék üzem közben felforrósodik.

- ▶ Tisztítás előtt hagyja lehűlni a készüléket.

⚠ FIGYELMEZTETÉS – Áramütés veszélye!

A szakszerűtlen javítás veszélyes.

- ▶ A készüléket csak szakképzett személyek javíthatják.
- ▶ A készülék javításához csak eredeti pótalkatrészeket szabad használni.
- ▶ Ha a készülék hálózati csatlakozóvezetéke megsérül, szakképzett személlyel kell kicseréltetni.

A sérült készülék és a sérült hálózati csatlakozóvezeték veszélyes.

- ▶ Soha ne használjon megsérült készüléket.
- ▶ Ha a felület megrepedt, a készüléket ki kell kapcsolni az esetleges áramütés elkerülése érdekében. Ehhez a készüléket ne a főkapcsolóval, hanem a biztosítékszekrényben lévő biztosíték segítségével kapcsolja ki.
- ▶ Forduljon a vevőszolgálathoz. → *Oldal 14*

A behatoló nedvesség áramütést okozhat.

- ▶ A készülék tisztításához ne használjon magasnyomású vagy gőzsugaras tisztítógépet.

A forró készülékrészeknél az elektromos készülékek kábelszigetelése megolvadhat.

- ▶ Soha ne érintkezzen az elektromos készülékek csatlakozó kábele forró készülékrészekkel.

⚠ FIGYELMEZTETÉS – Sérülésveszély!

A főzőedények az edény alja és a főzőhely között keletkező folyadék miatt hirtelen megemelkedhetnek.

- ▶ A főzőhelyet és az edény alját mindig tartsa szárazon.

⚠ FIGYELMEZTETÉS – Veszély: mágnesesség!

A levehető kezelőelem mágneses és elektronikus implantátumok, pl. szívritmus-szabályozó vagy inzulinpumpa működését befolyásolhatja.

- ▶ Az elektronikus implantátumot viselő személyeknek legalább 10 cm távolságot kell tartani a mágneses kezelőelemektől. A kezelőelemet soha ne tegye a ruhája zsebébe.

⚠ FIGYELMEZTETÉS – Fulladásveszély!

A gyermekek a csomagolóanyagokat a fejükre húzhatják vagy magukra tekerhetik, és megfulladhatnak.

- ▶ Gyermekektől tartsa távol a csomagolóanyagot.
- ▶ Ne engedje, hogy gyermekek játsszanak a csomagolóanyaggal.

A gyermekek az apró alkatrészeket belélegezhetik vagy lenyelhetik, és megfulladhatnak tőlük.

- ▶ Gyermekektől tartsa távol az apró alkatrészeket.
- ▶ Ne engedje, hogy gyermekek játsszanak az apró alkatrészekkel.

⚠ FIGYELMEZTETÉS – Égési sérülések veszélye!

Az edény fogantyúi üzem közben felforrósodhatnak. Ha a fogantyúkat a fűtési zóna megvilágítja, a fogantyúk különösen felforrósodhatnak.

- ▶ Mindig a teljes fűtési zónát fedje le az edénnyel.
- ▶ Használjon edényfogót.

2 Anyagi károk elkerülése

FIGYELEM!

Az edények és serpenyők érdes alja megkarcolja az üvegkerámiát.

- ▶ Ellenőrizze az edényt.

Az üresen történő főzés károsíthatja az edényt vagy a készüléket.

- ▶ Soha ne helyezze az edényt üresen a forró főzőfelületre és ne főzzön üresen.

A hibásan felhelyezett edény a készülék túlmelegedéséhez vezethet.

- ▶ Soha ne helyezzen forró serpenyőket vagy edényeket a kezelőelemre vagy a főzőlap keretére.

Ha a főzőfelületre kemény vagy hegyes tárgy esik, a főzőfelület megsérülhet.

- ▶ Ügyeljen arra, hogy semmilyen kemény vagy hegyes tárgy ne essen a főzőfelületre.

A nem hőálló anyagok ráolvadnak a forró főzőhelyre.

- ▶ Ne használjon tűzhelyvédő fóliát.
- ▶ Ne használjon alufóliát vagy műanyag edényt.

2.1 A leggyakoribb sérülések áttekintése

Itt találhatóak a leggyakoribb sérülések és atippek az alábbi kapcsolatban, miként lehet azokat elkerülni.

Sérülések	Oka	Teendő
Foltok	Kifutott ételek	A kifutott ételt haladéktalanul távolítsa el egy üvegkaparóval.
Foltok	Alkalmatlan tisztítószer	Üvegkerámiához alkalmas tisztítószerrel használjon.
Karcolások	Só, cukor vagy homok	A főzőfelületet ne használja munka- vagy tárolófelületként.
Karcolások	Érdes aljú edények és serpenyők	Ellenőrizze az edényt.
Elszíneződés	Alkalmatlan tisztítószer	Üvegkerámiához alkalmas tisztítószerrel használjon.
Elszíneződés	Edény kidörzsölődése, pl. alumínium	Az edényeket és serpenyőket emelje fel, ha odébb húzza azokat.
Kagylóformájú repedés	Cukor vagy magas cukortartalmú ételek	A kifutott ételt haladéktalanul távolítsa el egy üvegkaparóval.

3 Környezetvédelem és takarékoság

3.1 A csomagolási hulladék ártalmatlanítása

A felhasznált csomagolóanyagok környezetkímélők és újrahasznosíthatók.

- ▶ Az egyes összetevőket fajtánként szétválogatva ártalmatlanítsa.

3.2 Energiamegtakarítás

Ha megfogadja ezeket a tanácsokat, készüléke kevesebb energiát fogyaszt.

Az főzési zónát az edény méretének megfelelően válasszuk ki. Helyezze középre az edényt.

Olyan edényeket használjon, melyek aljának átmérője megegyezik a főzőhely átmérőjével.

Tipp: Az edénygyártók sokszor az edény felső átmérőjét adják meg. Ez gyakran nagyobb mint az alsó átmérő.

- A nem illeszkedő edények vagy a nem teljesen lefedett főzőzónák sok energiát fogyasztanak.

Az edényt fedje le egy megfelelő méretű fedővel.

- Fedél nélkül történő főzéskor a készüléknek sokkal több energiára van szüksége.

A fedelet lehetőleg ritkán emelje meg.

- Ha a fedelet megemeli, sok energia távozik.

Használjon üvegfedőt.

- Az üvegfedő használatával anélkül is beelát az edénybe, hogy meg kellene emelnie a fedelet.

Egyenes aljú fazekakat és serpenyőket használjon.

- A nem egyenes aljú edények növelik az energiafogyasztást.

Az ételmiszer-mennyiségnek megfelelő edényt használjon.

- A kevés ételmiszert tartalmazó nagy edények felmelegítéséhez több energia szükséges.

Kevés vízzel forraljon.

- Minél több víz van az edényben, annál több energia szükséges a felmelegítéshez.

Időben váltson vissza alacsonyabb főzési fokozatra.

- Túl magas továbbfőzési fokozat esetén energiát pazarol el.

Használja a főzőmező maradék hőjét. Hosszabb főzési idők esetén a főzőhelyet a főzési idő lejártá előtt 5-10 perccel kapcsolja ki.

- A fel nem használt maradék hő növeli az energiafogyasztást.

A 66/2014 (EU) számú rendelet szerinti termékinformációt a mellékelt garanciajegyen és az interneten, a készülékét bemutató termékoldalon találja.

4 Ismerkedés

A használati útmutató különböző főzőlapokra vonatkozik. A főzőlapok méretadatai a típusáttekintésben találhatóak. → Oldal 2

4.1 Kezelőmező

A kezelőpanelen beállíthatja készülékének összes funkcióját, és információkat kaphat az üzemállapotról.

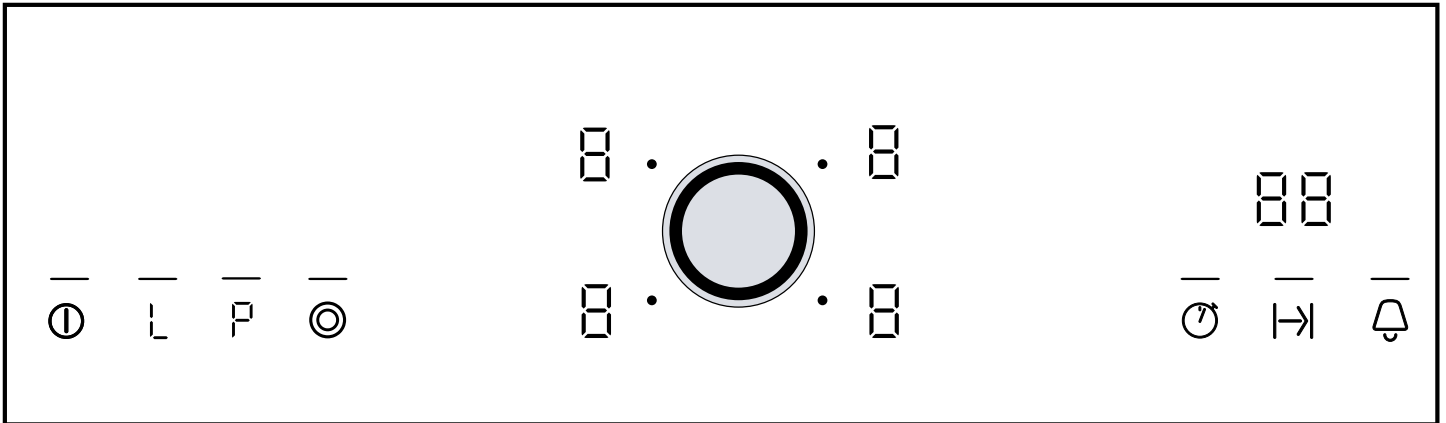

4.2 Kijelzések

A kijelzések a beállított értékeket és funkciókat mutatják.

Kijelzés	Név
1-9	Főzési fokozatok
0	Üzemállapot
H / h	Maradék hő
P	Powerboost funkció
L	Melegen tartási funkció
88	Időzítés

4.3 Érintőmezők

Az érintőmezők érintésérzékeny felületek. Egy-egy funkció kiválasztásához koppintson a megfelelő mezőre.

Érintőmező	Név
ⓘ	Főkapcsoló
L	Melegen tartási funkció
P	Powerboost funkció
⊙	Zónabekapcsolás
⌚	Stopperóra funkció
⏸	Időzítés
🔔	Konyhai óra/gyerekzár

Megjegyzések

- Tartsa szárazon a kezelőmezőt. A nedvesség befolyásolhatja a működést.
- Ne tegyen edényt a kijelzők és érintőpanelek közelébe. Az elektronika túlmelegedhet.

4.4 Főzőhelyek

Itt áttekintést talál a főzőhelyek különböző kapcsolóiról. A kapcsolók aktiválásakor a megfelelő kijelzők világítanak.

Ha bekapcsol egy főzőhelyet, akkor az az utoljára beállított méretben kapcsolódik be.



	Főzőhely	Hozzákapcsolás és kikapcsolás
ⓘ	Egykörös főzőhely	
⊙	Kétkörös főzőhely	Válasszon főzőhelyet. Koppintson az ⊙ ikonra.
⌚	Sütőzóna	Válasszon főzőhelyet. Koppintson a ⊙ szimbólumra.

Megjegyzések

- A főzőhely izzásképén a sötét részeknek technikai okuk van. Ezek nem befolyásolják a főzőhely működését.
- A főzőhely a hőmérsékletet a fűtés be- és kikapcsolásával szabályozza. A fűtés a legnagyobb teljesítményen is bekapcsolhat és kikapcsolhat.
- Többkörös főzőhelyeknél a belső fűtőkörök fűtési és a hozzákapcsolások fűtése különböző időpontban kapcsolhat be és ki.
 - Az érzékeny alkatrészek ezáltal védve vannak a túlmelegedéstől.
 - A készülék védve van az elektromos túlterheléstől.
 - Hozzájárul a jobb főzési eredményhez.

4.5 Maradékhő-kijelző

A főzőfelület minden egyes főzőhelye egy kétfokozatú maradékhő-kijelzéssel rendelkezik. Amíg a maradékhő-kijelző világít, ne érintse meg a főzőhelyet.

Kijelzés	Jelentés
	A főzőhely olyan forró, hogy kisebb élelmiszereket tarthat melegen vagy csokoládébevonatot olvaszthat.
	A főzőhely forró.

5 Szabályozó felület szabályozógombbal

A szabályozó felület az a beállítási tartomány, amelyben a szabályozógombbal kiválaszthatja a főzőhelyeket és beállíthatja a főzési fokozatokat. A szabályozógomb mágneses. Ha a szabályozógombot a szabályozó felület tartományában felhelyezi, a gomb automatikusan középre áll.

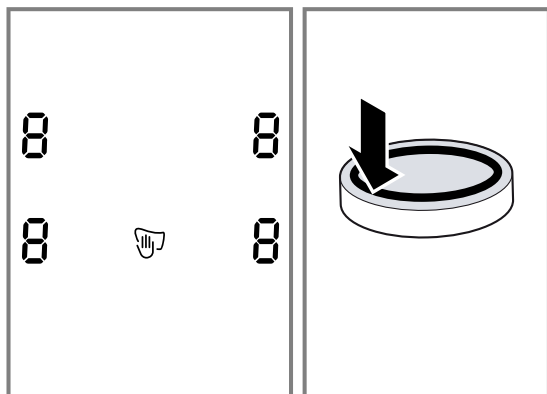

Tartsa mindig tisztán a szabályozógombot. A szennyeződések zavarhatják a működést.

5.1 Kezelés a szabályozógombbal

1. A főzőhely aktiválásához érintse meg a szabályozógombot a jelölés tartományában.
2. A főzőhely beállításához forgassa el a szabályozógombot.

5.2 A szabályozógomb levétele

A főzőhely tisztításához vagy a nem kívánt használat elkerülése érdekében a szabályozógomb levehető.

Ha a szabályozógombot bekapcsolt készülék mellett veszi le, a törlési védelem bekapcsol. A beállítási terület zárva van. A beállítási terület megtisztítható.

A törlési védelem 35 másodpercig atív. Ha ez idő alatt nem helyezi fel és nem forgatja el a szabályozógombot, a készülék kikapcsol.

A főkapcsolót a törlési védelem funkció nem érinti. A főzőlapot bármikor kikapcsolhatja.

FIGYELMEZTETÉS – Égési sérülések veszélye!

Ha egy fém tárgyat tesz a szabályozó felületre, a főzőlap tovább fűthet.

- ▶ A főzőfelületet mindig a főkapcsolóval kapcsolja ki.

5.3 A szabályozógomb tárolása

Tartsa be az alábbi utasításokat, ha a szabályozógombot leveszi a főzőfelületről és egy másik helyen tárolja.

FIGYELMEZTETÉS – Veszély: mágnesesség!

A szabályozógomb mágneses és befolyásolhatja az-elektronikus implantátumok, pl. szívritmus-szabályozó vagy inzulinpumpa működését.

- ▶ Elektromágneses implantátumok viselőinek a kezelőelemet soha nem szabad a ruhájuk zsebébe tennie.
- ▶ A szívritmus-szabályozótól legalább 10 cm távolságot kell tartani.

FIGYELEM!

A mágneses alsó részen megtapadó fémrészecskék összekarcolhatják az üvegkerámiát.





- ▶ A szabályozógomb tisztítása
- ▶ Távolítsa el teljesen az alsó részen lévő fémrészecskéket.

A szabályozógombban lévő mágnes hatással lehet más készülékekre és károsíthatja a mágneses adathordozókat.

- ▶ Tartsa távol a szabályozógombot a mágneses adathordozóktól, pl. videokazettáktól, floppylemezekről, hitelkártyáktól és mágnescsíkkal rendelkező kártyáktól.
- ▶ Tartsa távol a szabályozógombot a tévékészülékektől és monitoroktól.

5.4 Kezelés szabályozógomb nélkül

Ha nem tudja, hová tette a szabályozógombot, a főzőfelület a szabályozógomb nélkül is üzemeltethető: Kiválaszthatja a főzőhelyeket és beállíthatja a főzési fokozatokat.

1. Kapcsolja be a főzőfelületet a főkapcsolóval.
2. A  és  nyomógombokat egyidejűleg, legalább 4 másodpercig tartva lenyomva.
 - ✓ Egy hangjelzés hallható.
3. Koppintson a  ikonra mindaddig, amíg a kívánt főzőhely kijelzése nem világít.
4. A  (-) és  (+) szimbólummal állítsa be a kívánt főzési fokozatot.
 - ✓ A főzőhely be van kapcsolva.
 - ✓ A szabályozógombot bármikor visszateheti.



6 A kezelés alapjai

6.1 A főzőhely be- és kikapcsolása

A főzőfelületet a főkapcsolóval lehet be- és kikapcsolni.



Ha a kikapcsolást követő első 4 másodpercben újra bekapcsolja a főzőlapot, a főzőlap az addigi beállításokkal kezd el üzemelni.

6.2 A főzőfelület bekapcsolása

- ▶ Koppintson az  ikonra.
- ✓ A  feletti jelzőlámpa világít.
- ✓ A  kijelzések világítanak.
- ✓ A főzőfelület üzemkész.

6.3 A főzőlap kikapcsolása

Ha a valamennyi főzőhely bizonyos ideig (10-60 másodperc) ki van kapcsolva, a főzőhely automatikusan kikapcsol.

- ▶ Koppintson az  ikonra.
- ✓ Az  feletti jelzőlámpa kialszik.
- ✓ A kijelzők kialszanak.
- ✓ Minden főzőhely ki van kapcsolva.
- ✓ A maradékhő-kijelzés mindaddig világít, amíg valamennyi főzőhely megfelelően ki nem hűlt.

6.4 Főzési fokozatok beállítása

Követelmény: A főzőfelület be van kapcsolva.

1. A főzőhely kiválasztásához érintse meg a szabályozógombot a kívánt főzőhely tartományában.

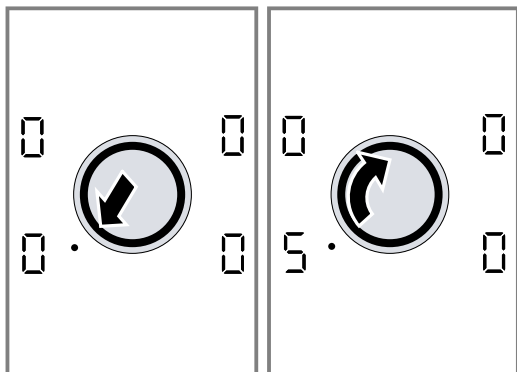

2. A következő 10 másodpercben a szabályozógombbal állítsa be a kívánt főzési fokozatot.

6.5 A főzőhelyek beállítása

A főzőhely beállításához ki kell választani a főzőhelyet. A szabályozógomb használatával állítsa be a kívánt főzési fokozatot az egyes főzőhelyekhez.

Főzési fokozat	
1	legkisebb teljesítmény
9	legnagyobb teljesítmény
.	Mindegyik főzési fokozat rendelkezik egy közbelső fokozattal is, pl. 4, .

6.6 A főzési fokozat módosítása

1. Válassza ki a főzőhelyet.
2. A szabályozógombbal állítsa be a kívánt főzési fokozatot.

6.7 Főzőhely kikapcsolása

A főzőhely kikapcsolását követő kb. 10 másodperc múlva megjelenik a maradékhő-kijelzés.

1. Válassza ki a főzőhelyet.

2. A szabályozógombbal állítsa 0-ra a főzési fokozatot.

6.8 Beállítási javaslatok a főzéshez

Itt láthatók a különféle ételek és a hozzájuk tartozó főzési fokozatok.

A főzési idő az étel jellegétől, súlyától, vastagságától és minőségétől függően változik. A továbbfőzési fokozat a használt edénytől függ.

Elkészítési javaslatok

- Forraláshoz használja a 9-es főzési fokozatot.
- A sűrűn folyós ételeket néhányszor keverje meg.
- Az erősen pirítandó élelmiszereket, vagy az olyanokat, amelyek a sütés kezdetén sok folyadékot eresztenek, legjobb kis adagokban sütni.
- Tippek az energiatakarékos főzéshez. → *Oldal 5*

Olvasztás

Étel	Továbbfőzési fokozat	Továbbfőzés időtartama perc-ben
Csokoládé, csokoládébevonat	1-1.	-
Vaj, méz, zselatin	1-2	-

Melegítés vagy melegen tartás

Egytálétel, pl. lencseleves	1-2	-
Tej ¹	1.-2.	-
Virsli vízben ¹	3-4	-

¹ Az ételt fedő nélkül készítse.

Felolvasztás és melegítés

Mélyhűtött spenót	2.-3.	10-20
Mélyhűtött pörkölt	2.-3.	20-30

Puhára párolás vagy forralás

Gombóc ^{1,2}	4.-5.	20-30
Hal ^{1,2}	4-5	10-15
Fehér szószok, pl. besamel-mártás	1-2	3-6
Felvert szószok, pl. Béarnaise-mártás vagy hollandimártás	3-4	8-12

¹ A vizet fedő alatt forralja fel.

² Az ételt fedő nélkül főzze tovább.

Főzés, gőzölés vagy párolás

Rizs kétszeres vízmennyiséggel	2-3	15-30
Tejberizs	1.-2.	35-45
Héjában főtt burgonya	4-5	25-30
Sós burgonya	4-5	15-25
Tésztafélék, metélt ^{1,2}	6-7	6-10
Egytálétel, leves	3.-4.	15-60
Zöldség, friss	2.-3.	10-20
Zöldség, mélyhűtött	3.-4.	10-20

¹ A vizet fedő alatt forralja fel.

² Az ételt fedő nélkül főzze tovább.

Kuktában készülő ételek	4-5	-
¹ A vizet fedő alatt forralja fel.		
² Az ételt fedő nélkül főzze tovább.		

Párolás

Göngyölt hús	4-5	50-60
Párolt sült	4-5	60-100
Pörkölt	2.-3.	50-60

Sütés kevés olajban

Az ételeket fedő nélkül süssse.

Hússzelet, natúr vagy panírozott	6-7	6-10
Hússzelet, mélyhűtött	6-7	8-12
Karaj, natúr vagy panírozott ¹	6-7	8-12
Steak, 3 cm vastag	7-8	8-12
Fasírt, 3 cm vastag ¹	4.-5.	30-40
Hamburger, 2 cm vastag ¹	6-7	10-20
Szárnyas mellehúsa, 2 cm vastag ¹	5-6	10-20
Szárnyas mellehúsa, mélyhűtött ¹	5-6	10-30
Hal vagy halfilé, natúr	5-6	8-20
Hal vagy halfilé, panírozott	6-7	8-20
Hal vagy halfilé, panírozott és mélyhűtött, pl. halrudacsok	6-7	8-12
Királyrák, fűrészes garnélarák	7-8	4-10
¹ Az ételt többször fordítsa meg.		

Zöldség, friss gomba pirítása	7-8	10-20
Zöldség vagy hús csíkokban, ázsiai módra	7.-8.	15-20
Serpenyőben készített ételek, mélyhűtött	6-7	6-10
Fánk	6-7	folymatosan süssse
Omlett	3.-4.	folymatosan süssse
Tükörtojás	5-6	3-6

¹ Az ételt többször fordítsa meg.

Olajban való sütés

Az élelmiszereket 150-200 grammos adagonként 1 - 2 l olajban süssse ki. Az ételeket fedő nélkül készítse.

Mélyhűtött termékek, pl. hasáburgonya vagy csirkefalatok	8-9	-
Krokkett, mélyhűtött	7-8	-
Hús, pl. csirke	6-7	-
Hal, panírozva vagy sörtésztában	5-6	-
Zöldség vagy gomba, panírozva vagy sörtésztában	5-6	-
Tempura		
Aprósütemény, pl. fánk vagy berliner (töltött fánk), gyümölcs sörtésztában	4-5	-

7 Powerboost funkció

A Powerboost funkcióval nagyobb mennyiségű vizet még gyorsabban felmelegíthet, mint a 9-es főzési fokozattal.

A Powerboost funkció csak azoknál a főzőhelyeknél áll rendelkezésre, amelyek **P** jelöléssel vannak ellátva.

7.1 A Powerboost funkció bekapcsolása

⚠ FIGYELMEZTETÉS – Tűzveszély!

Az olaj és a zsír a Powerboost funkcióval gyorsan fel-forrósodik. A túlhevült olajok és zsírok gyorsan lángra lobbannak.

▶ A főzési folyamatot soha ne hagyja felügyelet nélkül.

Követelmény: Kétkörös főzőhelyeknél a Powerboost funkcióval való használathoz hozzá kell kapcsolni a második fűtőkört.

1. Válassza ki a főzőhelyet.
 2. Koppintson az **P** ikonra.
- ✓ A **P** kijelzés világít.

7.2 A Powerboost funkció kikapcsolása

Ha Ön nem kapcsolja ki a Powerboost funkciót, akkor az bizonyos idő múlva automatikusan kikapcsolódik. A főzőhely visszakapcsol a 9-es főzési fokozatra.

1. Válassza ki a főzőhelyet.
 2. Állítson be egy tetszés szerinti továbbfőzési fokozatot.
- ✓ A **P** kijelzés kialszik.

8 Gyerekzár

A gyerekzárral megakadályozható, hogy a gyermekek bekapcsolják a főzőfelületet.

8.1 A gyermekzár bekapcsolása

Követelmény: A főzőfelület ki van kikapcsolva.

▶ Tartsa nyomva a **Q** gombot kb. 4 másodpercig.

- ✓ A **↔** szimbólum kb. 10 másodpercig világít.
- ✓ A főzőlap le van zárva.

8.2 A gyermekzár kikapcsolása

- ▶ Tartsa nyomva a **Q** gombot kb. 4 másodpercig.
- ✓ A zár kioldott.

8.3 Automatikus gyerekzár

Ezzel a funkcióval a gyerekzár automatikusan aktiválódik, ha a főzőfelület kikapcsol.

Az automatikus gyerekzár az alapbeállításokban aktiválható. → *Oldal 11*

9 Időfunkciók

Készüléke különböző időfunkciókkal rendelkezik, amelyekkel egy időtartam vagy egy jelzőóra állítható be.

9.1 Időtartam

A kívánt főzőhelynél adja meg az időtartamot. A főzőhely az idő leteltét követően automatikusan kikapcsol. Legfeljebb 99 perces időtartamot állíthat be.

Időtartam beállítása

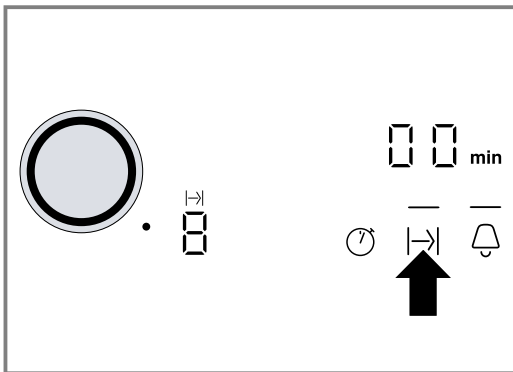

Követelmény: A főzőhely be van kapcsolva.

1. A szabályozógombbal válassza ki a főzőhelyet.
2. Koppintson az  érintőpanelre.



- ✓ — villog az  érintőpanel fölött.
 - ✓ Az időzítéskijelzőn világít a **00 min**.
3. A következő 10 másodpercen belül a szabályozógombbal állítsa be a kívánt időtartamot.



- ✓ Az időtartam lefut. Ha több főzőhelyhez is beállított időtartamot, mindig a kiválasztott főzőhelyhez tartozó időtartam jelenik meg.
- ✓ Amikor az időtartam lefutott, a főzőhely kikapcsol. Hangjelzés hallható, és a főzőhelykijelzőn  világít. Az időzítéskijelzőn egy percig villog a **00**. A  kijelző villog.

Megjegyzés: Ha megérint egy tetszőleges érintőpanelt, a kijelzők kialszanak és a hangjelzés elhallgat.

Időtartam korrigálása vagy törlése

1. A szabályozógombbal válassza ki a főzőhelyet.
2. Koppintson a  szimbólumra és módosítsa az időtartamot vagy állítsa **00**-ra.

Automatikus időzítés



Ezzel a funkcióval előre kiválaszthatja az időtartamot az összes főzőhelyhez. Egy főzőhely minden egyes bekapcsolásakor lefut az előválasztott időtartam. A főzőhely az idő leteltét követően automatikusan kikapcsol. Az automatikus időzítés az alapbeállításokban kapcsolható be. → *Oldal 11*

Tipp: Az automatikus időzítés minden főzőhelyre vonatkozik. Az egyes főzőhelyekhez tartozó időtartam csökkenthető vagy növelhető. → *Oldal 10*

9.2 Konyhai óra

Egy 99 percig terjedő időtartam adható meg, amely után egy hangjelzés hallható. A konyhai óra minden egyéb beállítástól függetlenül működik.

A konyhai óra beállítása

1. Koppintson az  ikonra.
 - ✓ A — az  érintőmező felett villog.
 - ✓ Az időzítéskijelzőn világít a **00 min**.
2. A szabályozógombbal állítsa be az időt.
 - ✓ Néhány másodperc múlva az idő lefut.
 - ✓ Ha a beállított idő letelt, egy hangjelzés hallható. Az időzítő kijelzőjén villog a **00**. A — az  érintőmező felett élesen világít.
 - ✓ Egy perc után a kijelző kikapcsol.

Az óra jelzésének kikapcsolása

A jelzés manuálisan kikapcsolható.

- ▶ Koppintson egy kívánt érintőmezőre.
- ✓ A kijelzés törlődik és a hangjelzés elhallgat.

Az idő korrigálása

- ▶ Koppintson az  érintőmezőre és a szabályozógombbal módosítsa az időt.

9.3 Stopperóra funkció

A stopperóra funkció a funkció aktiválása óta eltelt időt mutatja.

A stopperóra funkció csak akkor működik, ha a főzőfelület be van kapcsolva. Ha a főzőfelület kikapcsol, akkor a stopperóra funkció is kikapcsolódik.

Stopperóra funkció bekapcsolása

- ▶ Koppintson az  ikonra.
- ✓ Az időzítéskijelzőn megjelenik a **00**.
- ✓ Az időmérés elkezdődik.
- ✓ Az első percben a másodpercek jelennek meg, utána a percek.

A stopperóra funkció kikapcsolása

- ▶ Koppintson ismét az  ikonra.
- ✓ Az időzítéskijelzés kialszik.

10 Automatikus kikapcsolás

Ha egy főzőhely beállítását sokáig nem módosítja, elindul az automatikus lekapcsolás.

A főzőhely lekapcsolási ideje a beállított főzési fokozattól függ (1 és 10 órás időtartam között).

A főzőhely fűtése kikapcsolódik. A főzőhelykijelzőn felváltva villog az *FB* és a *H/h* maradékhő-kijelző.

10.1 A főzés folytatása automatikus lekapcsolás után

1. Koppintson egy kívánt érintőmezőre.
 - ✓ A kijelző ekkor kialszik.
2. Állítsa be újra.

11 Melegen tartási funkció

A melegentartás funkcióval csokoládét vagy vajot olvaszthat és melegen tarthatja az ételeket vagy az edényeket.

11.1 Melegen tartási funkció bekapcsolása

1. Válassza ki a főzőhelyet.

2. Érintse meg a *L* szimbólumot.
 - ✓ Az *L* világít a főzési fokozat kijelzőjén.

11.2 A melegentartás funkció kikapcsolása

1. Válassza ki a főzőhelyet.
2. Érintse meg a *L* szimbólumot.
 - ✓ Az *L* világít a főzési fokozat kijelzőjén.

12 Energiafogyasztás kijelzése

A funkcióval megjeleníthető a készülék be- és kikapcsolása közötti teljes energiafogyasztás.

A kikapcsolást követően 10 másodpercre megjelenik a fogyasztás kilowattórában, pl. 1,08 kWh.

A kijelzés pontossága többek között a hálózati feszültség minőségétől függ.

A kijelzés az alapbeállításokban aktiválható.

→ *Oldal 11*

13 Alapbeállítások

Készülékének alapbeállításait a saját igényei szerint adhatja meg.

13.1 Az alapbeállítások áttekintése

Itt áttekintést kap az alapbeállításokról és a gyárilag előre beállított értékekről.

Kijelzés	Kiválasztás
<i>c1</i>	Automatikus gyerekszár <i>0</i> – Kikapcsolva ¹ <i>1</i> – Bekapcsolva <i>2</i> – Manuális és automatikus gyerekszár kikapcsolva.
<i>c2</i>	Hangjelzés <i>0</i> – A nyugtázó jelzés és a hibás kezelés jelzése ki van kapcsolva. A főkapcsoló jele bekapcsolva marad. <i>1</i> – Csak a hibás kezelés jelzése van bekapcsolva. <i>2</i> – Csak a nyugtázó jelzés van bekapcsolva. <i>3</i> – A nyugtázó jelzés és a hibás kezelés jelzése be van kapcsolva. ¹

¹ Gyári beállítás

Kijelzés	Kiválasztás
<i>c3</i>	Energiafogyasztás kijelzése A hálózati feszültséggel kapcsolatban érdeklődjön áramszolgáltatójánál. <i>0</i> – Fogyasztás kijelzése kikapcsolva. ¹ <i>1</i> – Fogyasztás kijelzése 230 V hálózati feszültség esetén. <i>2</i> – Fogyasztás kijelzése 400 V hálózati feszültség esetén. <i>3</i> – Fogyasztás kijelzése 220 V hálózati feszültség esetén. <i>4</i> – Fogyasztás kijelzése 240 V hálózati feszültség esetén.
<i>c5</i>	Automatikus időzítés <i>00</i> – Kikapcsolva. ¹ <i>1-99</i> – Időtartam, mely után a főzőhelyek kikapcsolnak.
<i>c6</i>	Időzítés vége hangjelzés időtartama <i>1</i> – 10 másodperc. <i>2</i> – 30 másodperc. <i>3</i> – 1 perc. ¹
<i>c7</i>	A fűtőtestek hozzákapcsolása <i>0</i> – Kikapcsolva ¹ <i>1</i> – Bekapcsolva <i>2</i> – Utolsó beállítás a főzőhely kikapcsolása előtt.

¹ Gyári beállítás

Kijelzés	Kiválasztás
	A főzőhelyek kiválasztási ideje – Korlátlan: Az utolsóként kiválasztott főzőhelyet bármikor beállíthatja anélkül, hogy újra kiválasztaná. ¹ – Az utolsóként kiválasztott főzőhelyet a kiválasztást követő 10 másodpercben beállíthatja. Később a beállítás előtt újra ki kell választania a főzőhelyet.
	Visszaváltás a gyári beállításokra – Kikapcsolva. ¹ – Bekapcsolva.

¹ Gyári beállítás

13.2 Alapbeállítások módosítása

Követelmény: A főzőlap ki van kikapcsolva.

1. Kapcsolja be a főzőlapot.
2. A következő 10 másodpercben tartsa nyomva 4 másodpercig a ikont.

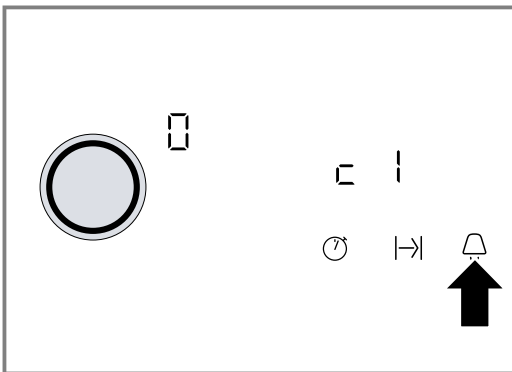

- ✓ jelenik meg.
- ✓ A főzőhelykijelzőn világít: .

3. Koppintson a szimbólumra mindaddig, amíg meg nem jelenik a kívánt kijelzés.
4. A szabályzógombbal állítsa be a kívánt értéket.



5. Tartsa nyomva a ikont 4 másodpercig.
 ✓ A beállítás aktiválódott.

Tipp: Az alapbeállításokból történő kilépéshez kapcsolja ki a főzőlapot a gombbal. Kapcsolja be ismét a főzőlapot, majd állítsa be újra.

14 Tisztítás és ápolás

Annak érdekében, hogy készüléke hosszú ideig működésképes maradjon, tisztítsa és ápolja gondosan.

14.1 Tisztítószer

Megfelelő tisztítószer és üvegkaparó az ügyfélszolgálaton, az online-shopban vagy a kereskedésekben érhető el.

FIGYELEM!

A nem megfelelő tisztítószer károsíthatja a készülék felületét.

- ▶ Soha ne használjon nem megfelelő tisztítószereket.

Alkalmatlan tisztítószer

- Higítatlan öblítőszer
- Mosogatógéphez használatos tisztítószer
- Súrolószer
- Aggresszív tisztítószer, mint például sütőtisztító spray vagy folttisztító
- Karcolást okozó szivacsot
- Magasnyomású vagy gőzsugaras tisztítógép

14.2 Üvegkerámia tisztítása

A főzőhelyet minden használat után tisztítsa meg, hogy a főzési maradék ne égjen oda.

Megjegyzés: Vegye figyelembe a nem megfelelő tisztítószerekre vonatkozó információkat. → *Oldal 12*

Követelmény: A főzőlap lehűlt.

1. Az erős szennyeződést üvegkaparóval távolítsa el.
2. Tisztítsa meg a főzőhelyet üvegkerámia-tisztítószerelemmel.
 Ügyeljen a tisztítószer csomagolásán található tisztítási utasításokra.

Tipp: Üvegkerámiához készült speciális habbal jó tisztítási eredmények érhetők el.

14.3 Főzőfelület keretének tisztítása

Használat után tisztítsa meg a főzőfelület keretét, ha azony szennyeződés vagy foltok találhatók.

Megjegyzések

- Vegye figyelembe a nem megfelelő tisztítószerekre vonatkozó információkat. → *Oldal 12*
- Ne használja az üvegkaparót.

1. A főzőfelület keretét meleg mosogatószeres vízzel és puha törülközővel tisztítsa.
Az új szivacskenőket használat előtt alaposan mossa ki.
2. Puha törülközővel törölje szárazra.

14.4 A szabályzógomb tisztítása

Szükség esetén tisztítsa meg a szabályzógombot.

- ▶ Törölje át a szabályzógombot langyos, szappanos vízzel.
 - Vegye figyelembe a nem megfelelő tisztítószerekre vonatkozó információkat. → *Oldal 12*
 - Ne tisztítsa a szabályzógombot mosogatógépben!
 - Ne merítse a szabályzógombot öblítővízbe.

15 Zavarok elhárítása

A készüléken fellépő kisebb zavarokat saját maga is elháríthatja. Tanulmányozza a zavarelhárításról szóló információkat, mielőtt a vevőszolgálathoz fordulna. Ily módon elkerüli a felesleges költségeket.

FIGYELMEZTETÉS – Sérülésveszély!

A szakszerűtlen javítás veszélyes.

- ▶ A készüléket csak szakképzett személyek javíthatják.
- ▶ Ha a készülék meghibásodott, hívja a vevőszolgálatot.

FIGYELMEZTETÉS – Áramütés veszélye!

A szakszerűtlen javítás veszélyes.

- ▶ A készüléket csak szakképzett személyek javíthatják.
- ▶ A készülék javításához csak eredeti pótalkatrészeket szabad használni.
- ▶ Ha a készülék hálózati csatlakozóvezetéke megsérül, szakképzett személlyel kell kicseréltetni.

FIGYELMEZTETÉS – Égési sérülések veszélye!

A főzőhely fűt, de a kijelző nem működik.

- ▶ Kapcsolja ki a biztosítékot a biztosítékszekrényben.
- ▶ Hívja a vevőszolgálatot.

FIGYELMEZTETÉS – Tűzveszély!

A főzőlap magától lekapcsol és utána már nem lehet kezelni. Később véletlenül bekapcsolhat.

- ▶ Kapcsolja ki a biztosítékot a biztosítékszekrényben.
- ▶ Hívja a vevőszolgálatot.

15.1 Útmutatások a kijelzőn

Hiba	Ok és hibaelhárítás
Nincs	Az áramellátás kimaradt. <ol style="list-style-type: none"> 1. Ellenőrizze a készülék háztartási biztosítékát. 2. Ellenőrizze más elektronikus készülékeknél, hogy nem áramkimaradásról van-e szó.
Minden kijelzés villog	A kezelőfelület nedves, vagy tárgyak találhatók rajta. <ul style="list-style-type: none"> ▶ Szárítsa meg a kezelőmezőt vagy távolítsa el a tárgyat.
$F2$	Hosszabb ideig, nagy teljesítménnyel használt több főzőhelyet. Az elektronika védelme érdekében a főzőhely kikapcsolt. <ol style="list-style-type: none"> 1. Várjon egy ideig. 2. Koppintson egy kívánt érintőmezőre. <ul style="list-style-type: none"> ✓ Ha az üzenet már nem jelenik meg, az elektronika megfelelően lehűlt. Folytathatja a főzést.
$F4$	Az $F2$ lekapcsolta a főzőhelyet, de az elektronika tovább melegedett. Emiatt minden főzőhely kikapcsolt. <ol style="list-style-type: none"> 1. Várjon egy ideig. 2. Koppintson egy kívánt érintőmezőre. <ul style="list-style-type: none"> ✓ Ha az üzenet már nem jelenik meg, az elektronika megfelelően lehűlt. Folytathatja a főzést.
Az $F5$ és a főzési fokozat felváltva villog. Egy hangjelzés hallható.	Forró edény a kezelőfelület közelében. Az elektronika túlmelegedhet. <ul style="list-style-type: none"> ▶ Távolítsa el az edényt. ✓ A kijelzés rövid idő elteltevel eltűnik.

Hiba	Ok és hibaelhárítás
F 5 és jelzőhang	<p>Forró edény a kezelőfelület közelében. Az elektronika védelme érdekében a főzőhely kikapcsolt.</p> <ol style="list-style-type: none"> 1. Távolítsa el az edényt. 2. Várjon egy ideig. 3. Koppintson egy kívánt érintőmezőre. <p>✓ Ha az üzenet már nem jelenik meg, az elektronika megfelelően lehűlt. Folytathatja a főzést.</p>
F 8	<p>A főzőhely túl sokáig üzemelt és automatikusan lekapcsolt. A főzőhelyet azonnal újra bekapcsolhatja.</p>
dE és a főzőhelyek nem melegednek	<p>Demó üzemmód aktiválva.</p> <ol style="list-style-type: none"> 1. Válassza le a készüléket 30 másodpercre a hálózatról, ehhez kapcsolja le a biztosítékot a biztosítékszekrényben. 2. Koppintson a következő 3 percben egy kívánt érintőmezőre.
Egy "E" betűvel kezdődő üzenet jelenik meg a kijelzőn, pl. E0111.	<p>Az elektronika hibát észlelt.</p> <ol style="list-style-type: none"> 1. Kapcsolja ki, majd kapcsolja be újra a készüléket. <p>✓ Ha egyszeri zavarról volt szó, az üzenet eltűnik.</p> <ol style="list-style-type: none"> 2. Ha az üzenet újra megjelenik, hívja a vevőszolgálatot. A telefonhívás során adja meg a pontos hibaüzenetet. → "Vevőszolgálat", Oldal 14

16 Ártalmatlanítás

16.1 A régi készülék ártalmatlanítása

A környezetkímélő ártalmatlanításnak köszönhetően az értékes nyersanyagok újra felhasználhatók.

- ▶ Környezetkímélő módon ártalmatlanítsa a készüléket.
Az aktuális ártalmatlanítási lehetőségekről a szakkereskedőnél, ill. a települési közigazgatásnál vagy önkormányzatnál tájékozódhat.



Ez a készülék az elhasznált villamosági és elektronikai készülékekről szóló 2012/19/EU irányelvnek megfelelő jelölést kapott. Ez az irányelv a már nem használt készülékek visszavételének és hasznosításának EU-szerte érvényes kereteit határozza meg.

17 Vevőszolgálat

A megfelelő környezetbarát tervezésről szóló rendelet szerint a működés szempontjából releváns eredeti pótalkatrészeket készülékének az Európai Gazdasági Térségben való forgalomba hozatalától számítva legalább 10 évig beszerezheti vevőszolgálatunknál.

Megjegyzés: A vevőszolgálat tevékenysége a gyártói garanciális feltételek keretében ingyenes.

Az Ön országában érvényes garanciaidőről és garanciális feltételekről vevőszolgálatunktól, kereskedőjétől vagy weboldalunkról szerezhet részletes információkat. Ha a vevőszolgálatához fordul, tartsa kéznél készüléke termékszámát (E-Nr.) és gyártási számát (FD).

A vevőszolgálat elérhetőségét megtalálja a vevőszolgálatok mellékelt jegyzékében vagy a weboldalunkon.

17.1 Termékszám (E-Nr.) és gyártási szám (FD)

A termékszámot (E-Nr.) és a gyártási számot (FD) a készülék típus tábláján találja.

A típus táblát megtalálja:

- A készülék műszaki adatlapján.
- A főzőfelület alján.

Készüléke adatait és a vevőszolgálat telefonszámát gyorsan megtalálja, ha feljegyzi magának az adatokat.

18 Szerelési útmutató



18.1 Biztonságos összeszerelés

A termék összeszerelése során tartsa be ezeket a biztonsági előírásokat.

- Elektromos csatlakoztatás: csak hivatalos engedéllyel rendelkező szakember által. Hibás csatlakoztatás esetén a garancia elvesz.
- A biztonságos használatot csakis a jelen útmutató alapján elvégzett szakszerű beszerelés garantálja. A nem szakszerű beszerelés miatti károkért a szerelő viseli a felelősséget.

18.2 Aláépítés

Nem építhető be alá hűtőkészülék, mosogatógép, szelőléssel nem rendelkező sütő és mosógép.

18.4 A bútor előkészítése

A munkalap legyen sík, vízszintes és stabil.

- A beépített bútoroknak a fali zárólecekkal együtt legalább 90 °C-ig hőállóknak kell lenniük.
- A hátsó fal 50 mm-es távolságában csak nem éghető burkolat lehet (pl. csempe, kő).

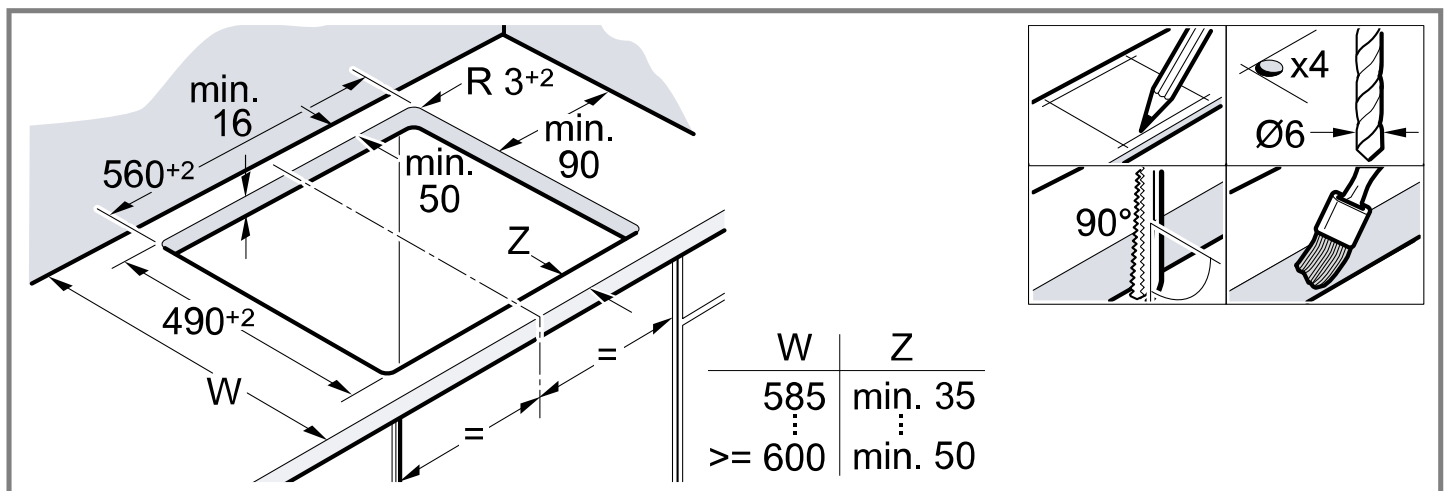

18.5 Rögzítőszínek felszerelése

Kőből készült munkalapok esetén ragassza fel a rögzítőszíneket.

- A főzőlapot egy már meglévő 500 mm mély kivágatba is be lehet építeni.

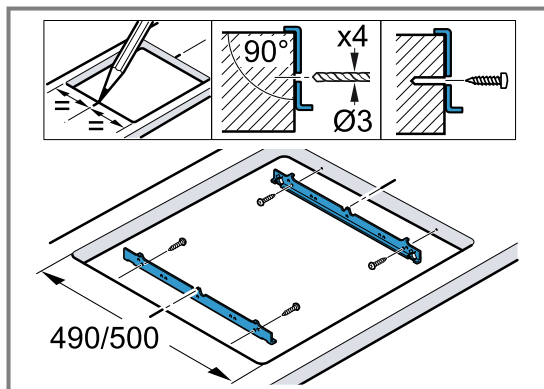

- Ha sütőt épít be alá, a munkalap vastagsága legyen legalább 20 mm, bizonyos esetekben akár több is. Vegye figyelembe a sütő szerelési útmutatójának utasításait.
- Ügyeljen arra, hogy a kilógó részek, mint pl. a hálózati csatlakozó doboza vagy a tápkábel ne ütközzön pl. egy fiókkal.

18.3 Elválasztólap

Ha a főzőfelület alsó oldala hozzáférhető, elválasztó lapot kell felszerelni.

- Az elválasztólapal kapcsolatokban érdeklődjön a szakkereskedésben.
- Ha saját elválasztólapot használ, a készülék hálózati csatlakozójától mért távolság legalább 10 mm legyen.

- A munkalap nedvesség okozta megduzzadásának megakadályozására a vágási felületeket hőállóan le kell zárni.

18.6 Elektromos csatlakoztatás

A készülék védelme érdekében csak akkor vegye ki a sztiropor csomagolásból, amikor a kivágatba tolja a készüléket. Soha ne állítsa az élére a készüléket.

- A készülék csatlakoztatása előtt ellenőrizze az elektromos szerelvényeket.
- A készülék megfelel az I. érintésvédelmi osztálynak, és csakis védővezetékekkel üzemeltethető.
- Fix elektromos csatlakoztatás esetén a szabályozásoknak megfelelően a fázisokat leválasztó berendezéssel kell ellátni.
- Ha megjelenik a készülék kijelzőjén a következő: UH UU , a készülék csatlakoztatása hibás. Válassza le a készüléket a hálózatról, és ellenőrizze a csatlakozót.

Csatlakoztatás előre beszerelt vezeték nélkül

Kizárólag a bekötési ábra szerint csatlakoztassa a főzőlapot.

- Szükség esetén építse be a mellékelt rézhidakat.
- A hálózati csatlakozóvezeték típusa legyen H05 VV-F vagy nagyobb értékű.

- Az erek keresztmetszetét az áramterhelésnek megfelelően kell meghatározni. Az 1,5 mm²-nél kisebb keresztmetszet nem megengedett.

Csatlakoztatás előre beszerelt öteres csatlakozóvezetékkel

Csak szakképzett vevőszolgálati munkatárs cserélheti ki a csatlakozóvezetékét.

18.7 A főzőfelület behelyezése

A csatlakozóvezetékét ne csiptesse be, és ne húzza át éles peremeken.

- Ha sütő van aláépítve, a vezetékét a sütő hátsó sarkainál húzza át a csatlakozódobozig.
- Nyomja a főzőfelületet a bevágásba.

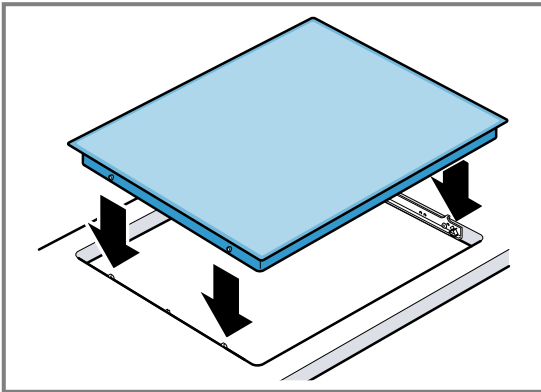

18.8 A főzőfelület kiszérése

1. Feszültségmentesítse a készüléket.
2. A főzőfelületet alulról nyomja kifelé.



A series of horizontal lines for writing, starting from the top right of the pencil icon and extending across the width of the page.



A series of horizontal lines for writing, starting from the top and extending to the bottom of the page.



Register your product online
neff-home.com

BSH Hausgeräte GmbH
Carl-Wery-Straße 34
81739 München, GERMANY



9001861595
040118
hu

