



COOKING PASSION SINCE 1877



# CATALOGUE 2018

La cuisine inspire les gens. Les gens nous inspirent.

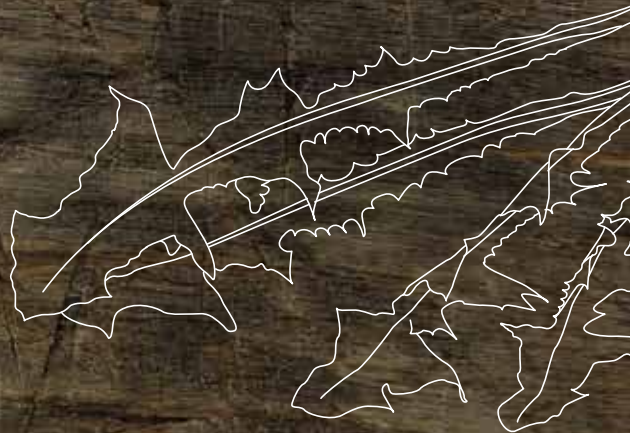

# PAR ET POUR DES EXPERTS DE LA CUISINE.



**La cuisine inspire les gens. Les gens nous inspirent.**

Cette philosophie fait partie de notre travail quotidien. Nous cherchons sans cesse des idées qui simplifieront la préparation des repas, la cuisson, la vaisselle et la réfrigération. L'objectif? Que la cuisine soit un pur plaisir et qu'elle devienne plus intuitive – grâce aux appareils électroménagers NEFF. Leurs nombreuses fonctions innovantes ont été savamment étudiées pour être de la plus grande utilité. Le résultat : des appareils électroménagers qui satisfont aux exigences les plus strictes. Découvrez les nouveautés NEFF et laissez-vous convaincre !



# TABLE DES MATIÈRES

## FOURS

Les fours encastrables NEFF	004 – 009
Fours FullSteam - design inox	010
Fours VarioSteam - design inox	010
Fours CircoTherm® - design inox	011
Fours compacts - design inox	013
Fours CircoTherm® et Compacte - design noir	014

## TABLES DE CUISSON

Les tables de cuisson signées NEFF	022 – 024
------------------------------------	-----------

## HOTTES

Hotte de table	032
Hotte îlot	032
Hotte Flat Design	032
Hotte Headfree	032
Hottes murales	033
Extracteurs d'air décoratifs	033
Extracteurs d'air	034
Hottes télescopiques	034

## LAVE-VAISSELLE

Lave-vaisselle entièrement intégrables	040
--	-----

## RÉFRIGÉRATEURS ET SURGÉLATEURS

Réfrigérateurs et surgélateur pose libre	048
Bottom-Freezers intégrables	049
Réfrigérateurs intégrables	049 - 050
Surgélateurs intégrables	050





LE PLAISIR COMMENCE  
DÈS LA PRÉPARATION.





# FOURS ENCASTRABLES



# JAMAIS IL N'A ÉTÉ AUSSI SIMPLE DE COMMANDER UN FOUR.



## FULL TOUCH CONTROL – LA COMMANDE INTUITIVE DU FOUR.

L'afficheur FullTouch novateur révolutionne le confort d'utilisation dans le haut de gamme des fours de NEFF. Car la commande FullTouch Control fixe des références en matière de rapidité de navigation et de simplicité de la commande intuitive – il suffit en effet de glisser le doigt ou de tapoter sur la surface de commande lisse. Grâce à son extraordinaire lisibilité, l'afficheur couleur TFT fournit, quant à lui, une vue d'ensemble claire et rapide et vous permet de vous déplacer dans les menus des appareils.



## SHIFT CONTROL – LA COMMANDE DE FOUR PRATIQUE.

Autre innovation de NEFF : la commande ShiftControl qui assure une navigation rapide dans les menus. Avec l'écran TFT haute résolution, elle permet une commande simple et pratique par simple pression sur une touche.



Nettoyage facile : les tôles peuvent rester dans le four pendant la pyrolyse.

## PYROLYSE ET EASY CLEAN – UN FOUR, DEUX SYSTÈMES DE NETTOYAGE.

Dès à présent disponible dans les fours Slide&Hide® : le nettoyage automatique par pyrolyse ! La pyrolyse réduit en cendres les résidus de cuisson et de grillade à très haute température. Une fois le four refroidi, il suffit de les éliminer à l'aide d'un chiffon. Vous n'aurez donc plus besoin d'utiliser de détergents chimiques. En outre, tous les nouveaux fours à pyrolyse sont équipés du système EasyClean de NEFF, qui permet de nettoyer rapidement et simplement le four entre deux pyrolyses.

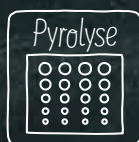





## VARIO STEAM – L'APPORT INTELLIGENT DE VAPEUR.

Avec le four VarioSteam, cuisiner est un jeu d'enfant. Il vous suffit de sélectionner le mode de préparation souhaité dans les 18 programmes automatiques. En cours de cuisson, le système injecte différentes quantités de vapeur à différents moments. Les plats sont donc croustillants à l'extérieur tout en étant parfaitement tendres et juteux à l'intérieur.



## BAKE & ROAST ASSIST – UNE AIDE SUPERPRATIQUE.

Cet assistant novateur rend la préparation encore plus simple et plus pratique dans nombre de fours NEFF, pour une grande sélection de plats. Pour chacun d'entre eux, il fournit une proposition de préparation : il vous suffit d'appuyer sur une touche et l'appareil propose le mode de cuisson, la température et la durée optimale. Vous confirmez et le four s'occupe du reste – jamais il n'a été aussi simple de rôtir, de cuire, de cuire à la vapeur ou de griller. Résultats parfaits garantis.

## FULL STEAM – UN FOUR CLASSIQUE ET UN FOUR VAPEUR EN UN SEUL APPAREIL.

La solution de cuisson à la vapeur pour les fours avec grande ou petite enceinte (45 et 60 cm). En dosant la vapeur à la perfection, le four FullSteam cuit tous les types de légumes juste comme il faut, en préservant leurs vitamines et leurs couleurs.



UNE CUISSON À L'ÉTUVÉE ABSOLUMENT SAVOUREUSE.

# DE NOUVELLES IDÉES ? NOUS VOYONS LES CHOSES EN GRAND.



À la place du chef.

NEFF sait ce que recherchent les chefs, ce dont ils ont besoin, ce qui les aide et ce qui leur est utile. Nous nous appuyons sur ces connaissances pour concevoir des idées permettant à la cuisine d'être un plaisir. Des exemples d'idées ingénieuses ? La porte de four Slide&Hide®, désormais disponible avec pyrolyse, ou le CircoTherm®, encore plus performant grâce à sa nouvelle technologie de moteur.



## CIRCO THERM® – UNE CUISSON ÉGALE SUR QUATRE NIVEAUX.

Avec l'air pulsé CircoTherm®, vous pouvez cuire, rôtir et cuire à l'étuvée en même temps les plats les plus divers (jusqu'à quatre niveaux). Sans que les odeurs se mélangent. Poisson, légumes et cakes conserveront intacte leur saveur.



EN EXCLUSIVITÉ  
CHEZ NEFF !

EN EXCLUSIVITÉ  
CHEZ NEFF !



## SLIDE & HIDE® – LA PORTE DE FOUR ENTIÈREMENT ESCAMOTABLE.

Une exclusivité Neff : grâce au système Slide®, la poignée pivote lorsque vous ouvrez et fermez le four. De quoi la maintenir fermement sans devoir changer de prise. Grâce au système Hide®, la porte s'escamote entièrement sous le four. Le Hide® dégage la voie tandis que le Slide® offre une plus grande liberté de mouvement dans la cuisine. Le Slide&Hide® est également disponible avec une fonction d'auto-nettoyage pyrolytique.

DE L'IDÉE À LA RÉALISATION: NOUS CHERCHONS  
TOUJOURS LA MEILLEURE SOLUTION.





# UN DESIGN AUX LIGNES ELEGANTES



## Une nouvelle expérience culinaire avec la nouvelle gamme de fours NEFF

Laissez-vous inspirer par vos sens : le rouge intense d'un poivron, l'odeur d'un poulet grillé, l'élasticité ferme de la pâte à pain, ou le bruit quand on mout du cumin ou du curcuma. La cuisine vous offre un éventail d'inspiration et agrandit les horizons : vos sens en font une expérience mémorable. Avec la nouvelle gamme de fours NEFF nous avons développé une série d'appareils qui vous aident à rendre la cuisine plus confortable, plus facile et plus accessible.

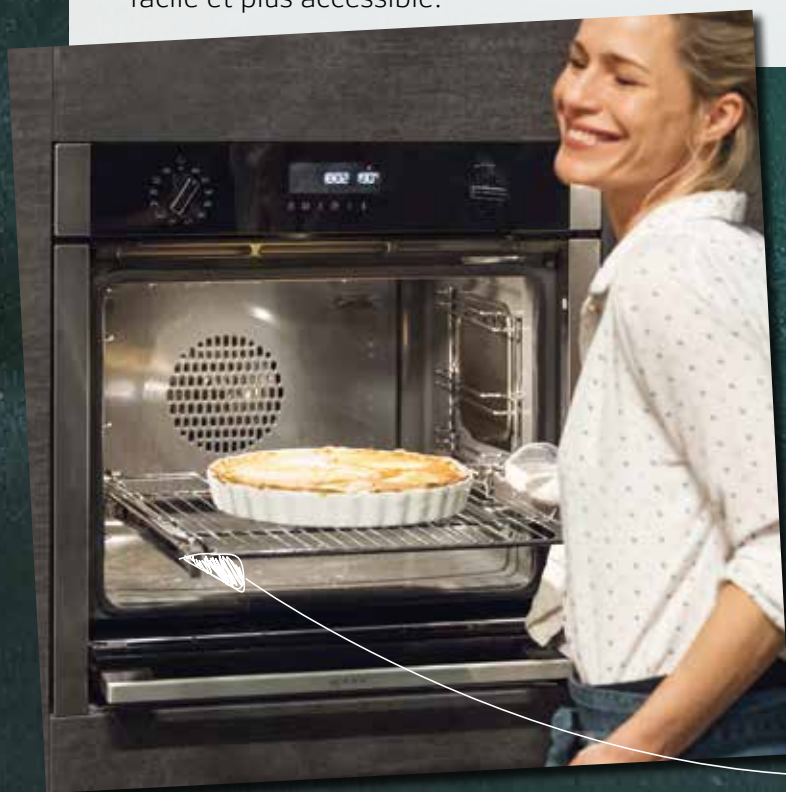

### LES CLIPRAILS

Les Cliprails sont flexibles et détachables : ils peuvent être fixé sur un des trois niveaux d'enfournement, selon le plat que vous cuisinez. Ils sont entièrement extractibles et soutiennent la tôle - ce qui permet d'enfourner ou de sortir plus facilement vos plats, ou d'avoir une meilleur vue sur votre préparation.

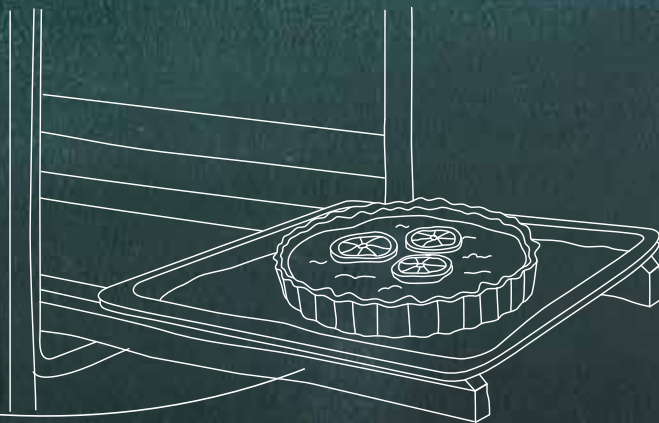

Suivez de près le processus de cuisson sur le display LCD. Grâce aux grands caractères et au contraste prononcé, vous verrez clairement combien de temps il reste pour terminer la cuisson de vos profiteroles ou quand exactement sera prête votre tarte au citron. Le temps, la température et les autres réglages peuvent être adaptés facilement avec les touches ou les boutons du four.



## B 46FT64 NO

Four FullSteam - 60 cm

€ 2.109,99



- **Slide®**, la poignée pivotante ergonomique
- **Hide®**, la porte entièrement escamotable, amortie
- Four FullSteam avec **13 modes de cuisson** : CircoTherm®, CircoTherm® ECO, Chaleur de vôte et de sole, Chaleur voûte/sole ECO, Gril air pulsé, Gril grande surface, Gril petite surface, fonction Pizza, Cuisson pain, Chaleur de sole, Cuisson à basse température, Préchauffage, Tenir au chaud
- Modes de cuisson additionnels avec vapeur : Cuisson à la vapeur, Régénérer, Levage de pâte, Décongeler
- Réglage de la température : 40°C - 250°C
- Four (71 l) avec cavité intérieure en émail anthracite
- Réservoir d'eau, contenance : 1 l
- **NeffLight®**
- Cavité avec supports d'enfournement et 1 rail **ComfortFlex**, 100% télescopique, avec arrêt intégré
- Système de nettoyage **EasyClean**
- Revêtement EcoClean sur la paroi arrière
- 5,7" - Display TFT couleur & graphique avec fonction DirectTouch
- **Bake&Roast Assist**
- 38 programmes automatiques
- **EasyClock**
- Puissance de raccordement : 3,65 kW
- Dimensions appareil (HxLxP) : 595 x 596 x 548 mm
- Dimensions d'encastrement (HxLxP) : 585-595 x 560-568 x 550 mm

## B 45FS22 NO

Four FullSteam - 60 cm

€ 1.959,99

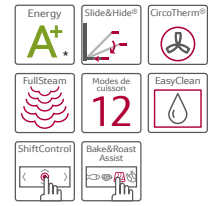

- **Slide®**, la poignée pivotante ergonomique
- **Hide®**, la porte entièrement escamotable, amortie
- Four FullSteam avec **12 modes de cuisson** : CircoTherm®, CircoTherm® ECO, Chaleur de vôte et de sole, Chaleur voûte/sole ECO, Gril air pulsé, Gril grande surface, Gril petite surface, fonction Pizza, Cuisson pain, Chaleur de sole, Cuisson à basse température, Tenir au chaud
- Modes de cuisson additionnels avec vapeur : Cuisson à la vapeur, Régénérer, Levage de pâte, Décongeler
- Réglage de la température : 40°C - 250°C
- Four (71 l) avec cavité intérieure en émail anthracite
- Réservoir d'eau, contenance : 1 l
- Éclairage LED
- Cavité avec supports d'enfournement (rail télescopique montable ultérieurement - en option)
- Système de nettoyage **EasyClean**
- Revêtement EcoClean sur la paroi arrière
- 4,1" - Display TFT couleur & graphique avec fonction DirectTouch
- **Bake&Roast Assist**
- 38 programmes automatiques
- Préchauffage rapide
- **EasyClock**
- Puissance de raccordement : 3,65 kW
- Dimensions appareil (HxLxP) : 595 x 596 x 548 mm
- Dimensions d'encastrement (HxLxP) : 585-595 x 560-568 x 550 mm

## B 55VS24 NO

Four VarioSteam - 60 cm

€ 1.909,99



- **Slide®**, la poignée pivotante ergonomique
- **Hide®**, la porte entièrement escamotable, amortie
- Four VarioSteam avec **13 modes de cuisson** : CircoTherm®, CircoTherm® ECO, Chaleur de vôte et de sole, Chaleur voûte/sole ECO, Gril air pulsé, Gril grande surface, Gril petite surface, fonction Pizza, Cuisson pain, Chaleur de sole, Cuisson à basse température, Décongélation, Tenir au chaud
- Modes de cuisson additionnels avec vapeur : Régénérer, Levage de pâte
- Réglage de la température : 40°C - 275°C
- Four (71 l) avec cavité intérieure en émail anthracite
- Réservoir d'eau, contenance : 1 l
- Éclairage LED
- Cavité avec supports d'enfournement et 1 rail **ComfortFlex**, 100% télescopique, avec arrêt intégré
- Nettoyage **pyrolytique**
- Système de nettoyage **EasyClean**
- 4,1" - Display TFT couleur & graphique avec fonction DirectTouch
- **Bake&Roast Assist**
- 18 programmes automatiques
- Préchauffage rapide
- **EasyClock**
- Puissance de raccordement : 3,65 kW
- Dimensions appareil (HxLxP) : 595 x 596 x 548 mm
- Dimensions d'encastrement (HxLxP) : 585-595 x 560-568 x 550 mm

## B 45VR22 NO

Four VarioSteam - 60 cm

€ 1.409,99

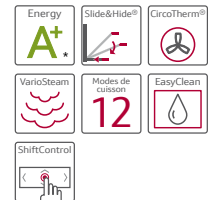

- **Slide®**, la poignée pivotante ergonomique
- **Hide®**, la porte entièrement escamotable, amortie
- Four VarioSteam avec **12 modes de cuisson** : CircoTherm®, CircoTherm® ECO, Chaleur de vôte et de sole, Chaleur voûte/sole ECO, Gril air pulsé, Gril grande surface, Gril petite surface, fonction Pizza, Cuisson pain, Chaleur de sole, Cuisson à basse température, Tenir au chaud
- Modes de cuisson additionnels avec vapeur : Régénérer, Levage de pâte
- Réglage de la température : 40°C - 275°C
- Four (71 l) avec cavité intérieure en émail anthracite
- Réservoir d'eau, contenance : 1 l
- Éclairage LED
- Cavité avec supports d'enfournement (rail télescopique montable ultérieurement - en option)
- Système de nettoyage **EasyClean**
- Revêtement EcoClean sur la paroi arrière
- 2,5" - Display TFT couleur avec texte clair et touches TouchControl
- 18 programmes automatiques
- Préchauffage rapide
- **EasyClock**
- Puissance de raccordement : 3,65 kW
- Dimensions appareil (HxLxP) : 595 x 596 x 548 mm
- Dimensions d'encastrement (HxLxP) : 585-595 x 560-568 x 550 mm



## B 56CT64 N0

Four CircoTherm® - 60 cm

€ 1.749,99



- **Slide®**, la poignée pivotante ergonomique
- **Hide®**, la porte entièrement escamotable, amortie
- Four CircoTherm® avec 15 modes de cuisson : CircoTherm®, CircoTherm® ECO, Chaleur de vôte et de sole, Chaleur vôte/sole ECO, Gril air pulsé, Gril grande surface, Gril petite surface, fonction Pizza, Cuisson pain, Chaleur de sole, Cuisson à basse température, Décongélation, Fermentation, Préchauffage, Tenir au chaud
- Réglage de température : 40°C - 275°C
- Four (71 l) avec cavité intérieure en émail anthracite
- **NeffLight®**
- Cavité avec supports d'enfournement et 1 rail **ComfortFlex**, 100% télescopique, avec arrêt intégré
- Nettoyage **pyrolytique**
- Système de nettoyage **EasyClean**
- 5,7" - Display TFT couleur & graphique avec fonction **DirectTouch**
- **Bake&Roast Assist**
- Préchauffage rapide
- **EasyClock**
- Puissance de raccordement : 3,65 kW
- Dimensions appareil (HxLxP) : 595 x 596 x 548 mm
- Dimensions d'encastrement (HxLxP) : 585-595 x 560-568 x 550 mm

## B 45CS24 N0

Four CircoTherm® - 60 cm

€ 1.289,99



- **Slide®**, la poignée pivotante ergonomique
- **Hide®**, la porte entièrement escamotable, amortie
- Four CircoTherm® avec 13 modes de cuisson : CircoTherm®, CircoTherm® ECO, Chaleur de vôte et de sole, Chaleur vôte/sole ECO, Gril air pulsé, Gril grande surface, Gril petite surface, fonction Pizza, Cuisson pain, Chaleur de sole, Cuisson à basse température, Décongélation, Fermentation
- Réglage de température : 40°C - 275°C
- Four (71 l) avec cavité intérieure en émail anthracite
- Éclairage halogène
- Cavité avec supports d'enfournement et 1 rail **ComfortFlex**, 100% télescopique, avec arrêt intégré
- Système de nettoyage **EasyClean**
- Revêtement **EcoClean** sur la paroi arrière
- 4,1" - Display TFT couleur & graphique avec fonction **DirectTouch**
- **Bake&Roast Assist**
- Préchauffage rapide
- **EasyClock**
- Puissance de raccordement : 3,65 kW
- Dimensions appareil (HxLxP) : 595 x 596 x 548 mm
- Dimensions d'encastrement (HxLxP) : 585-595 x 560-568 x 550 mm

## B 45CR22 N0

Four CircoTherm® - 60 cm

€ 1.029,99



- **Slide®**, la poignée pivotante ergonomique
- **Hide®**, la porte entièrement escamotable, amortie
- Four CircoTherm® avec 12 modes de cuisson : CircoTherm®, CircoTherm® ECO, Chaleur de vôte et de sole, Chaleur vôte/sole ECO, Gril air pulsé, Gril grande surface, Gril petite surface, fonction Pizza, Cuisson pain, Chaleur de sole, Cuisson à basse température, Fermentation
- Réglage de température : 40°C - 275°C
- Four (71 l) avec cavité intérieure en émail anthracite
- Éclairage halogène
- Cavité avec supports d'enfournement (rail télescopique montable ultérieurement - en option)
- Système de nettoyage **EasyClean**
- Revêtement **EcoClean** sur la paroi arrière
- 2,5" - Display TFT couleur avec texte clair et touches **TouchControl**
- Préchauffage rapide
- **EasyClock**
- Puissance de raccordement : 3,65 kW
- Dimensions appareil (HxLxP) : 595 x 596 x 548 mm
- Dimensions d'encastrement (HxLxP) : 585-595 x 560-568 x 550 mm

## B 15CR22 N1

Four CircoTherm® - 60 cm

€ 879,99



- Four CircoTherm® avec 12 modes de cuisson : CircoTherm®, CircoTherm® ECO, Chaleur de vôte et de sole, Chaleur vôte/sole ECO, Gril air pulsé, Gril grande surface, Gril petite surface, fonction Pizza, Cuisson pain, Chaleur de sole, Cuisson à basse température, Fermentation
- Réglage de température : 40°C - 275°C
- Four (71 l) avec cavité intérieure en émail anthracite
- Éclairage halogène
- Cavité avec supports d'enfournement (rail télescopique montable ultérieurement - en option)
- Système de nettoyage **EasyClean**
- Revêtement **EcoClean** sur la paroi arrière
- 2,5" - Display TFT couleur avec texte clair et touches **TouchControl**
- Préchauffage rapide
- **EasyClock**
- Puissance de raccordement : 3,65 kW
- Dimensions appareil (HxLxP) : 595 x 596 x 548 mm
- Dimensions d'encastrement (HxLxP) : 585-595 x 560-568 x 550 mm





## C 16FT24 NO

Four FullSteam compact - 45 cm

€ 2.109,99

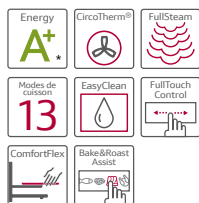

- **Slide®**, la poignée pivotante ergonomique
- Porte abattante avec SoftClose et SoftOpening
- Four FullSteam compact avec 13 modes de cuisson: CircoTherm®, CircoTherm® ECO, Chaleur de vôte et de sole, Chaleur vôte/sole ECO, Gril air pulsé, Gril grande surface, Gril petite surface, fonction Pizza, Cuisson pain, Chaleur de sole, Cuisson à basse température, Préchauffage, Tenir au chaud
- Modes de cuisson additionnels avec vapeur: Cuisson à la vapeur, Régénérer, Levage de pâte, Décongeler
- Réglage de la température: 40°C - 250°C
- Four (47 l) avec cavité intérieure en émail anthracite
- Réservoir d'eau, contenance: 1 l
- Éclairage LED
- Cavité avec supports d'enfournement et 1 rail ComfortFlex, 100% télescopique, avec arrêt intégré
- Système de nettoyage EasyClean
- Revêtement EcoClean sur la paroi arrière
- 5,7" - Display TFT couleur & graphique avec fonction DirectTouch
- Bake&Roast Assist
- 38 programmes automatiques
- Préchauffage rapide
- EasyClock
- Puissance de raccordement: 3,3 kW
- Dimensions appareil (HxLxP): 455 x 596 x 548 mm
- Dimensions d'encastrement (HxLxP): 450-455 x 560-568 x 550 mm

## C 15DR02 NO

Four PureSteam compact - 45 cm

€ 1.239,99



- Porte abattante avec SoftClose et SoftOpening
- Four PureSteam compact avec 5 modes de cuisson: Cuisson à la vapeur, Régénérer, Levage de pâte, Décongeler
- Réglage de la température: 30°C - 100°C
- Four (38 l) avec cavité en inox
- Réservoir d'eau, contenance: 1,3 l
- Générateur de vapeur à l'intérieur de la cavité
- Éclairage du four
- 2,5" - Display TFT couleur avec texte clair et touches TouchControl
- 20 programmes automatiques
- EasyClock
- Puissance de raccordement: 1,9 kW
- Dimensions appareil (HxLxP): 455 x 596 x 548 mm
- Dimensions d'encastrement (HxLxP): 450-455 x 560-568 x 550 mm

## C 26MT23 NO

Four combi micro-ondes compact - 45 cm

€ 2.059,99



- Porte abattante avec SoftClose et SoftOpening
- Four combi micro-ondes avec 13 modes de cuisson: Air pulsé, Air pulsé ECO, Chaleur de vôte et de sole, Chaleur vôte/sole ECO, Gril air pulsé, Gril grande surface, Gril petite surface, fonction Pizza, Chaleur de sole, Cuisson à basse température, Fermentation, Préchauffage, Tenir au chaud
- Modes de cuisson additionnels avec micro-ondes: micro-ondes, microCombi
- Puissance maximale: 1000 W; 5 puissances (90 W, 180 W, 360 W, 600 W, 1000 W) avec Technologie inverter
- Réglage de la température: 30°C - 300°C
- Four (45 l) avec cavité intérieure en émail anthracite
- Éclairage LED
- Cavité avec supports d'enfournement et rails télescopiques sur 1 niveau, pyrolytique
- Nettoyage pyrolytique
- Système de nettoyage EasyClean
- 5,7" - Display TFT couleur & graphique avec fonction DirectTouch
- Bake&Roast Assist
- 14 programmes automatiques
- Préchauffage rapide
- EasyClock
- Puissance totale de raccordement: 3,65 kW
- Dimensions appareil (HxLxP): 455 x 596 x 548 mm
- Dimensions d'encastrement (HxLxP): 450-455 x 560-568 x 550 mm

## C 15MR02 NO

Four combi micro-ondes compact - 45 cm

€ 1.289,99



- Porte abattante avec SoftClose et SoftOpening
- Four compact avec 6 modes de cuisson: Air pulsé, Air pulsé ECO, Gril air pulsé, Gril grande surface, Gril petite surface, Préchauffage
- Modes de cuisson additionnels avec micro-ondes: micro-ondes et microCombi constant
- Puissance maximale: 1000 W; 5 puissances (90 W, 180 W, 360 W, 600 W, 1000 W) avec Technologie inverter
- Four (45 l) avec cavité intérieure en émail anthracite
- Éclairage LED
- Cavité avec supports d'enfournement
- 2,5" - Display TFT couleur avec texte clair et touches TouchControl
- 14 programmes automatiques
- Préchauffage rapide
- EasyClock
- Puissance de raccordement: 3,65 kW
- Dimensions appareil (HxLxP): 455 x 596 x 548 mm
- Dimensions d'encastrement (HxLxP): 450-455 x 560-568 x 550 mm

## B 3ACI4A NO

Four Circotherm - 60 cm

€ 879,99



- **Hide®**, la porte entièrement escamotable
- Four Circotherm avec 7 modes de cuisson: CircoTherm®, CircoTherm doux, Chaleur de vôte et de sole, Gril air pulsé, Gril grande surface, fonction Pizza, Chaleur de sole
- Réglage de température: 50 °C - 275 °C
- Four (71L) avec cavité intérieure en émail gris
- Eclairage halogène
- Cavité avec supports d'enfournement - rails télescopiques en option
- Revêtement EcoClean: paroi arrière
- Display LCD blanc
- Préchauffage rapide
- Thermomètre de cuisson
- Puissance totale de raccordement: 3.4 kW
- Dimensions appareil (HxLxP): 595 x 594 x 548 mm
- Dimensions d'encastrement (HxLxP): 585-595 x 560-568 x 550 mm

## B 3ACE2A NO

Four Circotherm - 60 cm

€ 769,99



- **Hide®**, la porte entièrement escamotable
- Four Circotherm avec 7 modes de cuisson: CircoTherm®, CircoTherm doux, Chaleur de vôte et de sole, Gril air pulsé, Gril grande surface, fonction Pizza, Chaleur de sole
- Réglage de température: 50 °C - 275 °C
- Four (71L) avec cavité intérieure en émail gris
- Eclairage halogène
- Cavité avec supports d'enfournement - rails télescopiques en option
- Display LCD blanc
- Préchauffage rapide
- Puissance totale de raccordement: 3.4 kW
- Dimensions appareil (HxLxP): 595 x 594 x 548 mm
- Dimensions d'encastrement (HxLxP): 585-595 x 560-568 x 550 mm

## C 1AMG83 NO

Four combi micro-ondes - 45 cm

€ 879,99



- Four combi micro-ondes avec 5 modes de cuisson: Micro-ondes, Air pulsé, Air pulsé & gril, Grande gril, fonction Pizza
- Puissance maximale micro-ondes: 900W - 5 puissances (90W, 180W, 360W, 600W, 900W)
- Gril 1,75kW
- Gril combinable avec 4 puissances de micro-ondes: 90 W, 180 W, 360 W, 600 W
- Réglage de température 40 °C - 230 °C
- Four (44L) avec cavité en inox
- Plateau tournant métallique (36 cm)
- Display LCD blanc
- cookControl: 15 programmes automatiques
- Eclairage LED
- Puissance totale de raccordement: 3.35 kW
- Dimensions appareil (HxLxP): 454 x 594 x 570 mm
- Dimensions d'encastrement (HxLxP): 450-452 x 560-568 x 550 mm

## C 1APG64 NO

Four micro-ondes avec vapeur - 45 cm

€ 1.239,99



- Four combi micro-ondes avec vapeur avec 5 modes de cuisson: Micro-ondes, Cuisson à la vapeur, Air pulsé, Gril & air pulsé, Gril grande surface
- 5 Puissances micro-ondes: 90 W, 180 W, 360 W, 600 W, 1000 W
- Niveau de puissance de la gril et du micro-ondes: 90 W, 180 W, 360 W, 600 W combinable
- Gril de 2 kW
- Toutes les modes de cuisson peuvent être utiliser séparément ou en combinaison
- Réglage de température 40 °C - 230 °C
- Trois niveaux de vapeur disponibles
- Four (36L) avec cavité en inox
- Display LCD blanc
- cookControl: 30 programmes automatiques
- Eclairage LED
- Puissance totale de raccordement: 3.1 kW
- Dimensions appareil (HxLxP): 455 x 594 x 545 mm
- Dimensions d'encastrement (HxLxP): 450-452 x 560-568 x 550 mm



# Liste de prix de la gamme des fours 60 cm et compacts

<b>FOURS ENCASTRABLES</b>		<b>**</b>	<b>*</b>	
<b>Four FullSteam 60 cm Slide&amp;Hide</b>				
B46FT64N0	13 modes de cuisson, EasyClean, Bake & Roast Assist, 38 programmes auto, NeffLight, ComfortFlex	Inox	A+	2.109,99
B45FS22N0	12 modes de cuisson, EasyClean, Bake & Roast Assist, 38 programmes auto, éclairage LED	Inox	A+	1.959,99
<b>Four VarioSteam 60 cm Slide&amp;Hide</b>				
B56VT62N0	14 modes de cuisson, Pyrolyse, Bake & Roast Assist, 18 programmes auto, NeffLight	Inox	A	1.959,99
B55VS24N0	13 modes de cuisson, Pyrolyse, Bake & Roast Assist, 18 programmes auto, éclairage LED	Inox	A+	1.909,99
B45VR22N0	12 modes de cuisson, EasyClean, 18 programmes auto, éclairage LED	Inox	A+	1.409,99
<b>Four CircoTherm 60 cm Slide&amp;Hide</b>				
B56CT64N0	15 modes de cuisson, Pyrolyse, Bake & Roast Assist, NeffLight, ComfortFlex	Inox	A	1.749,99
B55CS22N0	13 modes de cuisson, Pyrolyse, Bake & Roast Assist, Eclairage halogène	Inox	A+	1.389,99
B45CS24N0	13 modes de cuisson, EasyClean, Bake & Roast Assist, Eclairage halogène	Inox	A+	1.289,99
<b>Four CircoTherm 60 cm</b>				
B15CR22N1	12 modes de cuisson, EasyClean, Eclairage halogène	Inox	A+	879,99
B3ACI4AN0	7 modes de cuisson, EasyClean, Eclairage halogène, thermomètre de cuisson, Hide	Noir	A	879,99
B3ACE2AN0	7 modes de cuisson, EasyClean, Eclairage halogène, Hide	Noir	A	769,99
<b>FOURS COMPACTS</b>				
<b>Four FullSteam Slide 45 cm</b>				
C16FT24N0	14 modes de cuisson, EasyClean, Bake & Roast Assist, 38 programmes auto, Ecl. LED, ComfortFlex	Inox	A+	2.109,99
C15FS22N0	12 modes de cuisson, EasyClean, Bake & Roast Assist, 38 programmes auto, Eclairage LED	Inox	A+	1.849,99
<b>Four PureSteam 45 cm</b>				
C15DR02N0	4 modes de cuisson, 20 programmes auto	Inox		1.239,99
<b>Four combi micro-ondes 45 cm</b>				
C26MT23N0	13 modes de cuisson, 1000 W micro-ondes, Pyrolyse, Bake & Roast Assist, 14 prog. auto, Ecl. LED	Inox		2.059,99
C15MS22N0	12 modes de cuisson, 1000 W micro-ondes, EasyClean, Bake & Roast Assist, 14 prog. auto, Ecl. LED	Inox		1.519,99
C15MR02N0	6 modes de cuisson, 1000 W micro-ondes, 14 programmes auto, Eclairage LED	Inox		1.289,99
C1APG64N0	Micro-ondes, vapeur 100%, air pulsé avec gril et gril - 1000W micro-ondes - progr.auto. 30 - éclairage LED	Noir		1.239,99
C1AMG83N0	Micro-ondes et air pulsé avec gril - 900W micro-ondes - 15 programmes auto - éclairage LED	Noir		879,99
<b>Four CircoTherm 45 cm</b>				
C15CR22N0	12 modes de cuisson, EasyClean, Eclairage halogène	Inox	A+	929,99
<b>Micro-ondes 38 cm</b>				
C17WR00N0	900 W, 7 programmes auto, 21 L, Eclairage LED, charnières à gauche	Inox		769,99
C17WR01N0	900 W, 7 programmes auto, 21 L, Eclairage LED, charnières à droite	Inox		769,99
HLAGD53N0	900W, gril 1200W, 8 programmes auto, 25L	Noir		649,99
<b>TIROIRS</b>				
<b>Tiroir chauffant 29 cm</b>				
N17HH20N0	Hauteur 290 mm, 4 puissances de température, PushPull	Inox		769,99
<b>Tiroir chauffant 14 cm</b>				
N17HH10N0	Hauteur 140 mm, 4 puissances de température, PushPull	Inox		719,99
N1AHA01N0	Hauteur 140 mm, 4 puissances de température, PushPull	Noir		619,99
<b>Tiroir à accessoires 14 cm</b>				
N17ZH10N0	Hauteur 140 mm, tiroir pour accessoires, PushPull	Inox		389,99

\* Sur une échelle de classes d'efficacité énergétique de A+++ à D  
 \*\* Les différentes variantes de couleurs ne sont pas combinables.



POUR UN PLAISIR  
DE CUISINER SANS LIMITE.





# TABLES DE CUISSON/ DOMINOS



# LES TABLES DE CUISSON SIGNÉES NEFF.



Une cuisine plus intuitive.

Les tables de cuisson NEFF se déclinent en de multiples variantes. Il existe une solution pour chaque cuisinier, quelle que soit sa personnalité: du bouton de commande TwistPad® Flat à la commande avec TouchControl, il y en a pour tous les goûts. Si chacune de ces tables de cuisson NEFF sont équipées de fonctionnalités différentes, elles ont malgré tout un objectif commun : faire naître la passion en cuisine.







## TWIST PAD® – SIMPLIFIEZ ENCORE LA CUISINE.

Le bouton de commande magnétique amovible se trouve à côté de l'afficheur numérique. Des aimants le maintiennent en place sur la surface en vitrocéramique. Utilisation intuitive garantie!



## FLEX INDUCTION – CUISINEZ TOUTES VOS ENVIES.

Avec FlexInduction, vous êtes libre de poser vos ustensiles de cuisson n'importe où sur la table de cuisson. Leur forme et leurs dimensions sont automatiquement détectées et la table de cuisson chauffe exactement là où vous les avez posés.





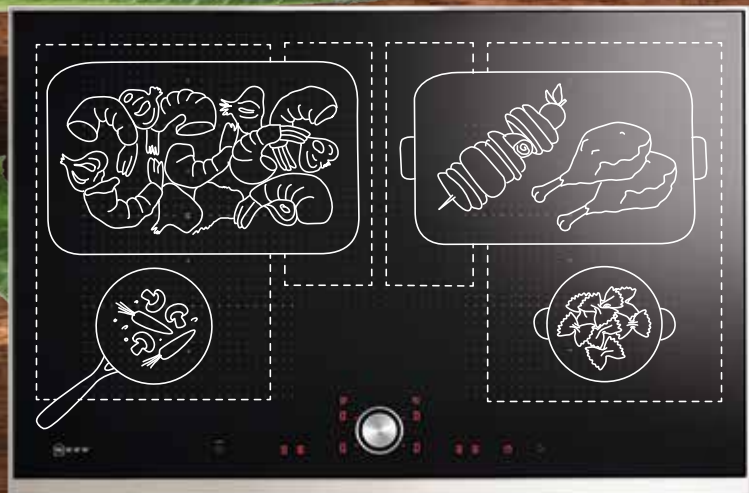

### FLEX ZONE AGRANDIE – POUR PLUS DE FLEXIBILITÉ.

Deux zones supplémentaires situées au centre de la table de cuisson à induction agrandissent la FlexZone horizontalement. Une rôtissoire ou un teppanyaki peuvent être positionnés en travers, ce qui laisse davantage de place aux autres poêles et casseroles.

### POT BOOST – CHALEUR VITESSE GRAND V.

PotBoost génère un maximum de chaleur en un éclair – pour faire bouillir l'eau par exemple. Le tout sans risque de surchauffe, car PotBoost s'éteint automatiquement.

# 4



# 5

### PAN BOOST – ACCÉLÈRE ET SÉCURISE LA CUISSON.

Ce niveau de température spécial génère une chaleur extrêmement forte sur la poêle pendant 30 secondes avant de redescendre automatiquement au niveau 9 pour ne rien brûler.







### FRYING SENSOR – UNE TECHNOLOGIE QUI A DU RÉPONDANT.

Avec les poêles NEFF à capteur, vous pouvez utiliser le FryingSensor sur les tables de cuisson à induction et choisir jusqu'à cinq niveaux de température différentes. Des signaux visuels et audio vous alertent lorsque la température souhaitée est atteinte. Cette température est ensuite maintenue : inutile de l'adapter. Il est, de ce fait, presque impossible de brûler les aliments.

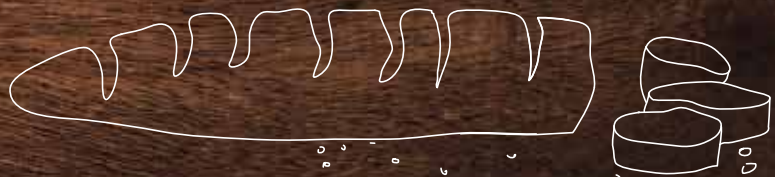

### POWERMOVE – UNE FLEXZONE POUR TROIS ZONES DE CUISSON.

Une pression sur un bouton et la FlexZone se divise en trois zones, toutes dotées de réglages de température différents : température élevée pour l'ébullition à l'avant, température moyenne pour la cuisson mijotée au centre et basse température pour garder la nourriture au chaud à l'arrière.

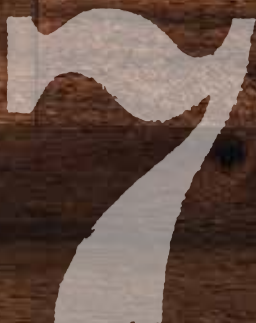

NIVEAU 1

- MAINTENIR AU CHAUD -

NIVEAU 5

- MIJOTER -

NIVEAU 9

- PORTER À ÉBULLITION -



## T 59TT60 NO

FlexInduction avec TwistPad® Flat

€ 1.849,99

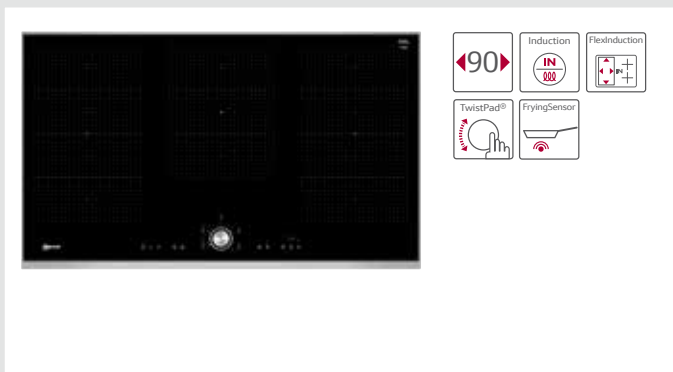

- ☉ Table de cuisson vitrocéramique à induction, 90 cm
- ☉ TwistPad® Flat
- ☉ Cadre design en inox
- ☉ 5 zones de cuisson à induction
- ☉ 3 zones de cuisson flexInduction
- ☉ 2 x FlexInduction avec 2 possibilités : 2 zones de cuisson individuelles avec une surface de 200 x 240 mm chacune, ou une zone flexible d'une surface de 400 x 240 mm
- ☉ FryingSensor avec réglage de 5 températures
- ☉ PowerBoost pour toutes les zones à induction
- ☉ PanBoost
- ☉ Indication de la chaleur résiduelle à deux niveaux pour chaque zone de cuisson
- ☉ PowerMove
- ☉ Minuterie avec coupure automatique pour chaque zone de cuisson
- ☉ Minuterie
- ☉ Touche nettoyage : verrouillage des commandes pendant 30 secondes
- ☉ Sécurité enfants
- ☉ Puissance de raccordement : 11,1 kW
- ☉ Épaisseur minimale du plan de travail : 3 cm
- ☉ Dimensions appareil (HxLxP) : 51 x 918 x 546 mm
- ☉ Dimensions d'encastrement (HxLxP) : 51 x 880 x 490-500 mm

## T 68TT60 NO

FlexInduction avec TwistPad® Flat

€ 1.649,99



- ☉ Table de cuisson vitrocéramique à induction, 80 cm
- ☉ TwistPad® Flat
- ☉ Cadre design en inox
- ☉ 4 zones de cuisson à induction
- ☉ flexInduction Plus (2 zones flex + zone auxiliaire)
- ☉ 2 x FlexInduction avec 2 possibilités : 2 zones de cuisson individuelles avec une surface de 230 mm chacune, ou une zone flexible d'une surface de 400 x 230 mm
- ☉ FryingSensor avec réglage de 5 températures
- ☉ PowerBoost pour toutes les zones à induction
- ☉ PanBoost
- ☉ Indication de la chaleur résiduelle à deux niveaux pour chaque zone de cuisson
- ☉ PowerTransfer
- ☉ PowerMove
- ☉ Minuterie avec coupure automatique pour chaque zone de cuisson
- ☉ Minuterie
- ☉ Count-up timer
- ☉ Touche nettoyage : verrouillage des commandes pendant 30 secondes
- ☉ Sécurité enfants
- ☉ Puissance de raccordement : 7,4 kW
- ☉ Épaisseur minimale du plan de travail : 3 cm
- ☉ Dimensions appareil (HxLxP) : 51 x 826 x 546 mm
- ☉ Dimensions d'encastrement (HxLxP) : 51 x 750-780 x 490-500 mm

## T 58TT20 NO

FlexInduction avec TwistPad® Flat

€ 1.439,99

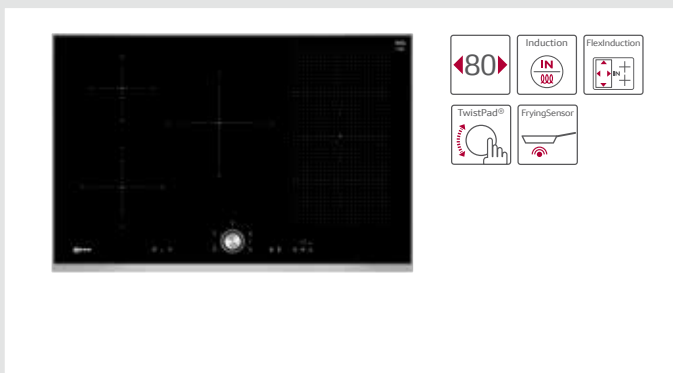

- ☉ Table de cuisson vitrocéramique à induction, 80 cm
- ☉ TwistPad® Fire
- ☉ Cadre design en inox
- ☉ 5 zones de cuisson à induction
- ☉ 1 zone de cuisson flexInduction
- ☉ FryingSensor avec réglage de 5 températures
- ☉ PowerBoost pour toutes les zones à induction
- ☉ PanBoost
- ☉ Indication de la chaleur résiduelle à deux niveaux pour chaque zone de cuisson
- ☉ PowerMove
- ☉ Minuterie avec coupure automatique pour chaque zone de cuisson
- ☉ Minuterie
- ☉ Count-up timer
- ☉ Touche nettoyage : verrouillage des commandes pendant 30 secondes
- ☉ Sécurité enfants
- ☉ Puissance de raccordement : 7,4 kW
- ☉ Épaisseur minimale du plan de travail : 3 cm
- ☉ Dimensions appareil (HxLxP) : 51 x 826 x 546 mm
- ☉ Dimensions d'encastrement (HxLxP) : 51 x 750-780 x 490-500 mm

## T 48BT13 NO

CombiInduction avec TwistPad® Flat

€ 1.129,99

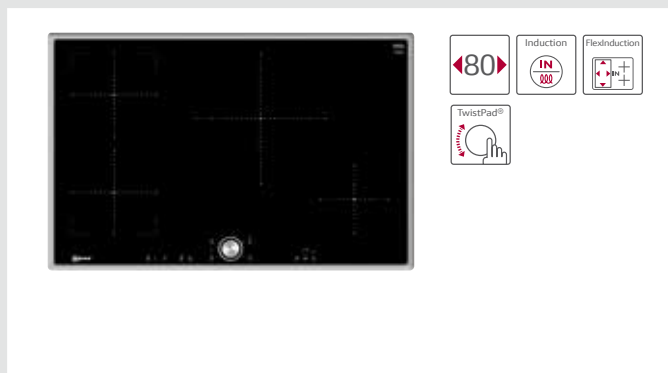

- ☉ Table de cuisson vitrocéramique à induction, 80 cm
- ☉ TwistPad® Flat
- ☉ Cadre en inox
- ☉ 4 zones de cuisson à induction
- ☉ combiZone
- ☉ PowerBoost pour toutes les zones à induction
- ☉ PanBoost
- ☉ Indication de la chaleur résiduelle à deux niveaux pour chaque zone de cuisson
- ☉ Minuterie avec coupure automatique pour chaque zone de cuisson
- ☉ Minuterie
- ☉ Count-up timer
- ☉ Touche nettoyage : verrouillage des commandes pendant 30 secondes
- ☉ Sécurité enfants
- ☉ Puissance de raccordement : 7,4 kW
- ☉ Épaisseur minimale du plan de travail : 3 cm
- ☉ Dimensions appareil (HxLxP) : 55 x 795 x 517 mm
- ☉ Dimensions d'encastrement (HxLxP) : 55 x 780 x 500 mm

## T 48BD00 NO

Induction avec TouchControl

€ 1.029,99



- ☉ Table de cuisson vitrocéramique à induction, 80 cm
- ☉ Commande par capteurs "Touch Control"
- ☉ Cadre en inox
- ☉ 4 zones de cuisson à induction
- ☉ Zone de rôtissage
- ☉ Indication de la chaleur résiduelle à deux niveaux pour chaque zone de cuisson
- ☉ Minuterie
- ☉ Touche nettoyage : verrouillage des commandes pendant 30 secondes
- ☉ Sécurité enfants
- ☉ Puissance de raccordement : 7,4 kW
- ☉ Épaisseur minimale du plan de travail: 3 cm
- ☉ Dimensions appareil (HxLxP) : 55 x 795 x 517 mm
- ☉ Dimensions d'encastrement (HxLxP) : 55 x 780 x 500 mm

## T 57TT60 NO

FlexInduction avec TwistPad® Flat

€ 1.339,99

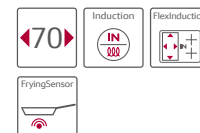

- ☉ Table de cuisson vitrocéramique à induction, 70 cm
- ☉ TwistPad® Flat
- ☉ Cadre design en inox
- ☉ 4 zones de cuisson à induction
- ☉ 2 zones de cuisson flexInduction
- ☉ 2 x FlexInduction avec 2 possibilités : 2 zones de cuisson individuelles avec une surface de 190 mm chacune, ou une zone flexible d'une surface de 380 x 240 mm
- ☉ FryingSensor avec réglage de 5 températures
- ☉ PowerBoost pour toutes les zones à induction
- ☉ PanBoost
- ☉ Indication de la chaleur résiduelle à deux niveaux pour chaque zone de cuisson
- ☉ Commande entièrement électronique à 17 niveaux
- ☉ PowerMove
- ☉ Minuterie avec coupure automatique pour chaque zone de cuisson
- ☉ Minuterie
- ☉ Détection de casserole
- ☉ Touche nettoyage : verrouillage des commandes pendant 30 secondes
- ☉ Sécurité enfants
- ☉ Puissance de raccordement : 7,4 kW
- ☉ Épaisseur minimale du plan de travail: 3 cm
- ☉ Dimensions appareil (HxLxP) : 51 x 708 x 546 mm
- ☉ Dimensions d'encastrement (HxLxP) : 51 x 560 x 490-500 mm

## T 56TT60 NO

FlexInduction avec TwistPad® Flat

€ 1.239,99

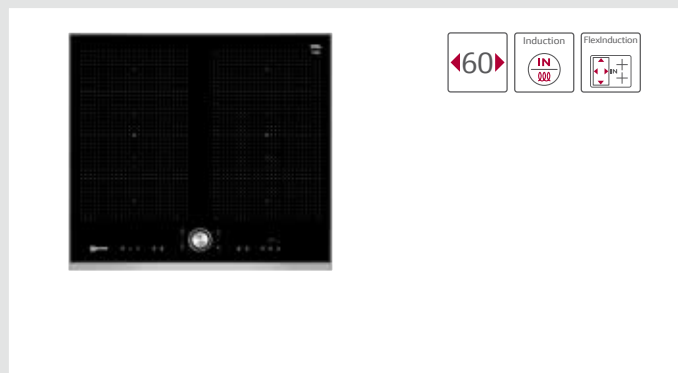

- ☉ Table de cuisson vitrocéramique à induction, 60 cm
- ☉ TwistPad® Flat
- ☉ Cadre design en inox
- ☉ 4 zones de cuisson à induction
- ☉ 2 zones de cuisson flexInduction
- ☉ 2 x FlexInduction avec 2 possibilités : 2 zones de cuisson individuelles avec une surface de 190 mm chacune, ou une zone flexible d'une surface de 380 x 240 mm
- ☉ PowerBoost pour toutes les zones à induction
- ☉ PanBoost
- ☉ Indication de la chaleur résiduelle à deux niveaux pour chaque zone de cuisson
- ☉ Commande entièrement électronique à 17 niveaux
- ☉ PowerMove
- ☉ Minuterie avec coupure automatique pour chaque zone de cuisson
- ☉ Minuterie
- ☉ Count-up timer
- ☉ Détection de casserole
- ☉ Touche nettoyage : verrouillage des commandes pendant 30 secondes
- ☉ Sécurité enfants
- ☉ Puissance de raccordement : 7,4 kW
- ☉ Épaisseur minimale du plan de travail: 3 cm
- ☉ Dimensions appareil (HxLxP) : 56 x 606 x 546 mm
- ☉ Dimensions d'encastrement (HxLxP) : 56 x 560 x 490-500 mm

## T 46BD60 NO

Induction avec TouchControl

€ 719,99

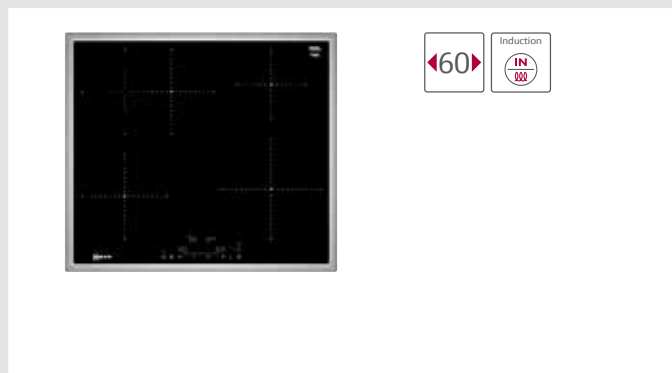

- ☉ Table de cuisson vitrocéramique à induction, 60 cm
- ☉ Commande par capteurs "Touch Control"
- ☉ Cadre en inox
- ☉ 4 zones de cuisson à induction
- ☉ Zone de rôtissage
- ☉ PowerBoost pour toutes les zones à induction
- ☉ Indication de la chaleur résiduelle à deux niveaux pour chaque zone de cuisson
- ☉ Affichage digital de la puissance sélectionnée
- ☉ Minuterie avec coupure automatique pour chaque zone de cuisson
- ☉ Minuterie
- ☉ Détection de casserole
- ☉ Touche nettoyage : verrouillage des commandes pendant 30 secondes
- ☉ Sécurité enfants
- ☉ Puissance de raccordement : 7,4 kW
- ☉ Épaisseur minimale du plan de travail: 3 cm
- ☉ Dimensions appareil (HxLxP) : 55 x 583 x 513 mm
- ☉ Dimensions d'encastrement (HxLxP) : 55 x 560 x 490-500 mm

## T 19TT06 N0

HighSpeed avec TwistPad® Flat

€ 1.029,99



- ⊗ Table de cuisson vitrocéramique, 90 cm
- ⊗ TwistPad® Flat
- ⊗ Cadre design en inox
- ⊗ 5 zones de cuisson HighSpeed
- ⊗ 1 zone double avec extension rôtissage
- ⊗ 1 zone de cuisson triple
- ⊗ PotBoost
- ⊗ Fonction "garder au chaud" pour toutes les zones de cuisson
- ⊗ Indication de la chaleur résiduelle à deux niveaux pour chaque zone de cuisson
- ⊗ Affichage digital de la puissance sélectionnée
- ⊗ Minuterie avec coupure automatique pour chaque zone de cuisson
- ⊗ Minuterie
- ⊗ Count-up timer
- ⊗ Affichage de la consommation énergétique
- ⊗ Touche nettoyage : verrouillage des commandes pendant 30 secondes
- ⊗ Sécurité enfants
- ⊗ Puissance de raccordement : 9,8 kW
- ⊗ Épaisseur minimale du plan de travail : 2 cm
- ⊗ Dimensions appareil (HxLxP) : 43 x 918 x 546 mm
- ⊗ Dimensions d'encastrement (HxLxP) : 43 x 880 x 500 mm

## T 18TT16 N0

HighSpeed avec TwistPad® Flat

€ 929,99



- ⊗ Table de cuisson vitrocéramique, 80 cm
- ⊗ TwistPad® Flat
- ⊗ Cadre design en inox
- ⊗ 4 zones de cuisson HighSpeed
- ⊗ 2 zones doubles
- ⊗ PotBoost
- ⊗ Fonction "garder au chaud" pour toutes les zones de cuisson
- ⊗ Indication de la chaleur résiduelle à deux niveaux pour chaque zone de cuisson
- ⊗ Affichage digital de la puissance sélectionnée
- ⊗ Minuterie avec coupure automatique pour chaque zone de cuisson
- ⊗ Minuterie
- ⊗ Count-up timer
- ⊗ Affichage de la consommation énergétique
- ⊗ Touche nettoyage : verrouillage des commandes pendant 30 secondes
- ⊗ Sécurité enfants
- ⊗ Puissance de raccordement : 10,4 kW
- ⊗ Épaisseur minimale du plan de travail : 2 cm
- ⊗ Dimensions appareil (HxLxP) : 43 x 826 x 546 mm
- ⊗ Dimensions d'encastrement (HxLxP) : 43 x 780 x 500 mm

## T 17TT76 N1

HighSpeed avec TwistPad® Flat

€ 819,99



- ⊗ Table de cuisson vitrocéramique, 70 cm
- ⊗ TwistPad® Flat
- ⊗ Cadre design en inox
- ⊗ 4 zones de cuisson HighSpeed
- ⊗ 1 zone de cuisson variable
- ⊗ PotBoost
- ⊗ Fonction "garder au chaud" pour toutes les zones de cuisson
- ⊗ Indication de la chaleur résiduelle à deux niveaux pour chaque zone de cuisson
- ⊗ Affichage digital de la puissance sélectionnée
- ⊗ Minuterie avec coupure automatique pour chaque zone de cuisson
- ⊗ Minuterie
- ⊗ Count-up timer
- ⊗ Affichage de la consommation énergétique
- ⊗ Touche nettoyage : verrouillage des commandes pendant 30 secondes
- ⊗ Sécurité enfants
- ⊗ Puissance de raccordement : 8,3 kW
- ⊗ Épaisseur minimale du plan de travail : 2 cm
- ⊗ Dimensions appareil (HxLxP) : 43 x 708 x 546 mm
- ⊗ Dimensions d'encastrement (HxLxP) : 43 x 560-592 x 500 mm

## T 13B41 N2

HighSpeed avec TouchControl

€ 509,99



- ⊗ Table de cuisson vitrocéramique, 60 cm
- ⊗ Commande : TouchControl avec minuterie
- ⊗ Cadre en inox
- ⊗ 4 zones de cuisson HighSpeed
- ⊗ 1 zone double
- ⊗ Indication de la chaleur résiduelle à deux niveaux pour chaque zone de cuisson
- ⊗ Affichage digital de la puissance sélectionnée
- ⊗ Fonction ReStart
- ⊗ Sécurité enfants
- ⊗ Puissance de raccordement : 6,6 kW
- ⊗ Dimensions appareil (HxLxP) : 52 x 583 x 513 mm
- ⊗ Dimensions d'encastrement (HxLxP) : 49 x 560 x 490-500 mm



# Liste de prix de la gamme des tables de cuisson vitrocéramiques et à gaz

<b>TABLES DE CUISSON VITROCÉRAMIQUE</b>		
<b>Induction 90 cm</b>		
T59TT60N0	FlexInduction, 5 zones (3 zones FlexInduction), TwistPad Flat, FryingSensor, PowerMove	1849,99
<b>Induction 80 cm</b>		
T68TT60N0	FlexInductie Plus, 4 zones (2 zo. Flex.+ z. aux.), TwistPad Flat, FryingS., PowerMove, PowerTransfer	1649,99
T58TT20N0	FlexInduction, 5 zones (1 zone FlexInduction), TwistPad Flat, booster, minuterie	1439,99
T58BD20N0	FlexInduction, 5 zones (1 zone FlexInduction), TouchControl, booster, minuterie	1239,99
T48BT13N0	CombiInduction, 4 kookzones (1 combi-zone), TwistPad	1129,99
T48BD00N0	PowerInduction, 4 zones (1 zone de rôtissage), TouchControl	1029,99
T48BD13N0	CombiInduction, 4 kookzones (1 combi-zone), TouchControl	1029,99
<b>Induction 70 cm</b>		
T57TT60N0	FlexInductie, 4 zones (1 zone FlexInduction), TwistPad Fire, FryingSensor, PowerMove	1339,99
<b>Induction 60 cm</b>		
T56TT60N0	FlexInduction, 4 zones (2 zones FlexInduction), TwistPad Fire, FryingSensor, PowerMove	1239,99
T46BT43N0	CombiInduction, 4 zones (1 zone combi), TwistPad	819,99
T46BT60N0	PowerInduction, 4 zones (1 zone de rôtissage), TwistPad	769,99
T46BD60N0	PowerInduction, 4 zones (1 zone de rôtissage), TouchControl	719,99
<b>HighSpeed 90 cm</b>		
T19TT06N0	5 zones (1 zone double, 1 combi et 1 triple), minuterie, TwistPad	1029,99
<b>HighSpeed 80 cm</b>		
T18TT16N0	4 zones (2 zones doubles, 1 zone combi), minuterie, TwistPad Flat	929,99
T18BD36N0	4 zones (2 zones doubles et 1 zone de rôtissage), minuterie, TouchControl	769,99
<b>HighSpeed 70 cm</b>		
T17TT76N1	4 zones (1 zone double, 1 zone de rôtissage), minuterie, TwistPad	819,99
<b>HighSpeed 60 cm</b>		
T16TT76N0	4 zones (1 zone double, 1 zone de rôtissage), minuterie, TwistPad	719,99
T13B41N2	4 zones (1 zone double), minuterie, TouchControl	509,99
<b>DOMINOS</b>		
<b>Largeur 40cm</b>		
N74TD00N0	Teppan Yaki, boutons	1909,99
N64TD00N0	Gril, avec pierres de lave ou de l'eau, TouchControl	1029,99
<b>Largeur 30cm</b>		
N53TD40N0	FlexInduction, 2 zones de cuisson, TouchControl	819,99
<b>TABLES DE CUISSON À GAZ</b>		
<b>Verre trempé</b>		
T27CS59S0	75cm, 5 brûleurs (wok 4 kW), boutons, FlameSelect	879,99
T26CS49S0	60cm, 4 brûleurs, boutons, FlameSelect	769,99
<b>Inox</b>		
T29DA69N0	90 cm, 5 brûleurs (5 kW), boutons, FlameSelect, display digital	929,99
T27DA79N0	75cm, 4 brûleurs (5 kW), boutons, FlameSelect, display digital	769,99
T27DS59N0	75cm, 4 brûleurs (5 kW), boutons, FlameSelect, display digital	719,99
T26DA49N0	60 cm, 4 brûleurs, boutons, FlameSelect, display digital	619,99
T26DS49N0	60 cm, 4 brûleurs, boutons, FlameSelect	489,99





SILENCIEUX ET PUISSANT:  
UNE CONTRADICTION TECHNIQUE  
RÉSOLUE PAR NEFF.



# HOTTES





# DE L'AIR PUR, UNE ATMOSPHÈRE AGRÉABLE



Performantes, silencieuses, efficaces, telles sont les caractéristiques des hottes aspirantes Neff.

Qu'il s'agisse d'une hotte îlot, murale ou télescopique ou d'un extracteur d'air, les modèles exclusifs de Neff offrent la solution optimale entre cuisine sans odeurs et coulisse silencieuse, et contribuent à une atmosphère de bien-être tout à fait particulière. Elles éliminent parfaitement les odeurs de cuisine désagréables, et sont tellement silencieuses que vous pouvez vous consacrer en toute tranquillité à vos invités.

Un bon conseil :  
l'aspiration tangentielle –  
ultra efficace et silencieuse.  
Les vapeurs sont aspirées  
sur les bords des surfaces  
lisses et faciles à entretenir.

## EFFICACITÉ



Puissante et économique à la fois.

Le ventilateur révolutionnaire à haute performance doté de la technologie moteur EfficientDrive garantit la puissance d'aspiration la plus élevée et fonctionne dans le plus grand silence. Combiné à la technologie d'éclairage LED la plus moderne, la réduction de consommation d'énergie totale par rapport à une hotte conventionnelle peut atteindre 80%. En outre, la touche Silence innovante vous permet même de réduire davantage le bruit, et ce d'une simple pression sur le bouton.



La solution appropriée pour chaque cuisine :  
les hottes d'îlots et décoratives murales de Neff.





# MODULE D'AÉRATION CLEAN AIR



Circuit fermé ou évacuation, tout dépend de la pièce.

L'air du circuit fermé reste dans la pièce, tandis que l'évacuation dirige l'air vers l'extérieur. Pendant longtemps, l'impossibilité d'installer un conduit d'évacuation constituait un désavantage. Dorénavant, grâce au module d'aération en circuit fermé CleanAir, une hotte en circuit fermé n'est plus en reste par rapport aux systèmes à évacuation.

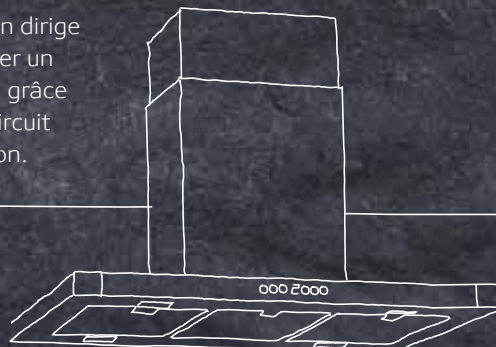

Les hottes NEFF peuvent être installées dans presque toutes les cuisines sans nécessiter l'installation d'un conduit d'évacuation, et ce grâce au module d'aération en circuit fermé CleanAir de Neff facile à monter. Grâce à sa surface de filtration particulièrement grande, à une forme de filtre brevetée et à un volume de charbon actif 40% plus élevé, le module d'aération en circuit fermé CleanAir peut absorber et stocker jusqu'à 95% des odeurs, des valeurs comparables à un système à évacuation d'air. Grâce à l'efficacité du module d'aération en circuit fermé CleanAir, l'air de la pièce demeure, en été comme en hiver, là où il doit être : dans la pièce. Sans conduit d'évacuation, l'air, qu'il ait été chauffé ou climatisé, n'est pas évacué vers l'extérieur, ce qui contribue aux économies d'énergie.



## CLEAN AIR – LES AVANTAGES

- ☉ Leader en matière d'efficacité énergétique et de facilité de montage
- ☉ L'utilisation du module d'aération en circuit fermé CleanAir permet d'obtenir une réduction des odeurs équivalente à celle d'un système à évacuation
- ☉ Filtre à charbon actif spécial CleanAir : remplacement une fois par an et non plus deux fois par an
- ☉ Davantage de possibilités et de marge de manœuvre lors de la planification de la cuisine : une alternative intéressante pour les maîtres d'ouvrage et les architectes
- ☉ Ne nécessite pas l'installation d'un système d'évacuation de l'air
- ☉ Atmosphère ambiante améliorée
- ☉ Réduction significative du bruit par rapport aux systèmes d'aération en circuit fermé conventionnels



# HOTTES ÎLOT



Le point d'orgue de toute cuisine.

Les hottes NEFF charment les sens. Non seulement l'odorat et l'ouïe mais aussi et surtout la vue. Leur design épuré en fait le point de mire de votre cuisine. Les hottes NEFF s'intègrent au mieux dans tout environnement de cuisine et se marient parfaitement aux autres appareils encastrables de la marque. Vous avez le choix entre différents modèles, parfaitement adaptés à votre cuisine et à vos attentes.



## HOTTE ÎLOT

Qu'il s'agisse d'un système d'évacuation ou en circuit fermé, la hotte îlot offre une grande liberté d'action dans la cuisine.



## L'AIR PUR DANS LA CUISINE PEUT RIMER AVEC ESTHÉTIQUE.

### SOFTLIGHT®

La lumière joue un rôle essentiel dans l'atmosphère d'une cuisine. C'est pourquoi les hottes NEFF disposent d'un variateur d'intensité réglable en continu qui contribue au concept d'éclairage de l'ensemble de la cuisine.

Les hottes NEFF mettent en scène votre art culinaire et éclairent parfaitement les tables de cuisson à l'aide de lampes LED particulièrement efficaces. Les ampoules LED sont environ 85 % plus économiques que les éclairages traditionnels dotés de lampes halogènes et tiennent pendant toute la durée de vie d'un appareil.





# HOTTES MURALES



Pour un design individuel.

L'ingrédient primordial d'un cuisinier ? L'inspiration. Nous l'avons bien compris. Les hottes murales ont été conçues pour qu'elles puissent lui laisser libre cours. Compactes et silencieuses, elles se déclinent en différents designs. De plus, les nouvelles hottes créatives présentent d'autres atouts pratiques, notamment une étagère et un tableau magnétique inscriptible. L'idéal pour faire le plein d'idées de recettes et faire preuve de créativité aux fourneaux.

TABLEAU  
MAGNÉTIQUE  
INSCRIPTIBLE



ÉTAGÈRE

DISPONIBLE EN  
PLUSIEURS COULEURS



## EXTRA BOOST – DÉBIT SUPÉRIEUR

En ouvrant le volet, vous élargissez l'ouverture. La hotte peut donc aspirer davantage de vapeurs.

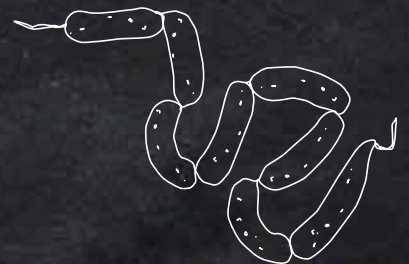

## D 94DAP6 N0

Hotte de table

€ 1.949,99

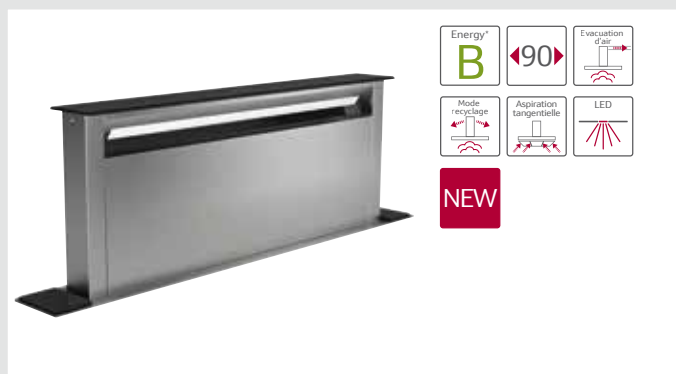

- Hotte extensible pour installation classique ou à fleur dans le plan de travail - 92 cm
- Inox
- Fonctionnement en évacuation d'air ou en mode recyclage
- Extraction d'air DIN/EN 61591 :  
fonctionnement normal: 430 m<sup>3</sup>/h  
position intensive: 690 m<sup>3</sup>/h
- Niveau sonore en fonctionnement normal 430 m<sup>3</sup>/h: 45 dB (A) ou 59 dB (A) re 1 pW selon la norme DIN/EN 60704-2-13
- TouchControl (3 puissances d'aspiration + 2 positions intensives avec retour automatique)
- Aspiration tangentielle
- 2 filtres métalliques avec témoin de saturation, lavables au lave-vaisselle
- Éclairage via module LED 1 x 7W
- Dimensions appareil en mode recyclage (HxLxP): 735 - 1035 x 918 x 268 mm
- Dimensions appareil en évacuation d'air (HxLxP): 735 - 1035 x 918 x 268 mm
- Puissance de raccordement: 267 W

### ACCESSOIRES EN OPTION :

- Z92IDP9X0: Filtre à charbon actif régénérable 179,99€
- Z92IDM9X0: Set de montage pour moteur dissocié 89,99€

Disponible à partir du 01/04/2018

## I 79SH52 N0

Hotte îlot

€ 1.339,99



- Hotte îlot, 90 cm
- Inox
- Box-Design
- Fonctionnement en évacuation d'air ou en mode recyclage
- Extraction d'air DIN/EN 61591 :  
fonctionnement normal: 460 m<sup>3</sup>/h  
position intensive: 730 m<sup>3</sup>/h
- Niveau sonore en fonctionnement normal 460 m<sup>3</sup>/h: 40 dB (A) ou 54 dB (A) re 1 pW selon la norme DIN/EN 60704-2-13
- Boutons poussoirs (3 puissances d'aspiration + 2 positions intensives avec retour automatique) avec display digital
- 3 filtres métalliques, lavables au lave-vaisselle
- Éclairage du plan de travail : 4 modules LED de 3 W
- Dimmer
- Dimensions appareil en évacuation d'air (HxLxP): 744-924 x 900 x 600 mm
- Dimensions appareil en mode recyclage (HxLxP): 744-1044 x 900 x 600 mm
- Dimensions appareil avec module CleanAir (HxLxP): 812-1044 x 900 x 600 mm
- Puissance de raccordement: 142 W

### ACCESSOIRES EN OPTION :

- Z5106X5: Set initial pour mode recyclage 49,99€
  - Z5286X0: Set CleanAir 379,99€
- Autres accessoires sur Tradeplace

## D 95FRM1 S0

Hotte Flat Design

€ 1.499,99



- Hotte décorative, 90 cm
- Noir avec finition en verre
- Flat Design
- Fonctionnement en évacuation d'air ou en mode recyclage
- Extraction d'air DIN/EN 61591 :  
fonctionnement normal: 420 m<sup>3</sup>/h - position intensive: 730 m<sup>3</sup>/h
- Niveau sonore en fonctionnement normal 420 m<sup>3</sup>/h: 42 dB (A) ou 56 dB (A) re 1 pW selon la norme DIN/EN 60704-2-13
- Commande électronique avec TouchControl et affichage LED
- 4 puissances dont une position intensive avec retour automatique
- Aspiration tangentielle
- 2 filtres métalliques, lavables au lave-vaisselle
- Éclairage du plan de travail : 2 modules LED de 1,5 W
- Dimensions appareil en évacuation d'air (HxLxP) : 981-1251 x 890 x 362 mm
- Dimensions appareil en mode recyclage, sans cheminée (HxLxP) : 512 mm x 890 x 362 mm
- Combinaison avec table de cuisson à gaz non autorisée
- Puissance de raccordement: 143 W

### ACCESSOIRES EN OPTION :

- Z51AFR0X0: Set régénérable pour mode recyclage 10 ans (instal. sans cheminée) 379,99€
  - Z51AFT0X0: Set initial pour mode recyclage (instal. sans cheminée) 139,99€
- Autres accessoires sur Tradeplace

## D 95IHM1 S0

Hotte Headfree

€ 999,99



- Hotte décorative, 90 cm
- Noir avec finition en verre
- HeadFree Glass Design
- Fonctionnement en évacuation d'air ou en mode recyclage
- Extraction d'air DIN/EN 61591 :  
fonctionnement normal: 420 m<sup>3</sup>/h - position intensive: 680 m<sup>3</sup>/h
- Niveau sonore en fonctionnement normal 420 m<sup>3</sup>/h: 43 dB (A) ou 57 dB (A) re 1 pW selon la norme DIN/EN 60704-2-13
- Commande électronique avec TouchControl et affichage LED
- 4 puissances dont une position intensive avec retour automatique
- Aspiration tangentielle
- 2 filtres métalliques, lavables au lave-vaisselle
- Éclairage du plan de travail : 2 modules LED de 1,5 W
- Dimensions appareil en évacuation d'air (HxLxP) : 928-1198 x 890 x 499 mm
- Dimensions appareil en mode recyclage sans cheminée (HxLxP) : 452 mm x 890 x 499 mm
- Puissance de raccordement: 263 W

### ACCESSOIRES EN OPTION :

- Z51AIR0X0: Set initial régénérable pour mode recyclage 10 ans (instal. sans cheminée) 379,99€
  - Z51AIT0X0: Set initial pour mode recyclage (instal. sans cheminée) 139,99€
- Autres accessoires sur Tradeplace

## D 79MH52 N1

Hotte murale

€ 979,99



- Hotte décorative, 90 cm
- Inox
- Box-Design
- Fonctionnement en évacuation d'air ou en mode recyclage
- Extraction d'air DIN/EN 61591 :  
fonctionnement normal : 460 m<sup>3</sup>/h  
position intensive : 730 m<sup>3</sup>/h
- Niveau sonore en fonctionnement normal 460 m<sup>3</sup>/h : 41 dB (A) ou 55 dB (A) re 1 pW selon la norme DIN/EN 60704-2-13
- Boutons poussoirs (3 puissances d'aspiration + 2 positions intensives avec retour automatique) avec display digital
- 3 filtres métalliques, lavables au lave-vaisselle
- Éclairage du plan de travail : 3 modules LED de 3 W
- Dimmer
- Dimensions appareil en évacuation d'air (HxLxP) : 628-954 x 900 x 500 mm
- Dimensions appareil en mode recyclage (HxLxP) : 628-1064 x 900 x 500 mm
- Puissance de raccordement : 139 W

### ACCESSOIRES EN OPTION :

- Z5102X5: Set initial pour mode recyclage €49,99
  - Z5276X0: Set CleanAir €299,99
- Autres accessoires sur Tradeplace

## D 79SH52 N0

Hotte murale

€ 819,99



- Hotte décorative, 90 cm
- Inox
- Box-Design
- Fonctionnement en évacuation d'air ou en mode recyclage
- Extraction d'air DIN/EN 61591 :  
fonctionnement normal : 460 m<sup>3</sup>/h  
position intensive : 730 m<sup>3</sup>/h
- Niveau sonore en fonctionnement normal 460m<sup>3</sup>/h : 41 dB (A) ou 55 dB (A) re 1 pW selon la norme DIN/EN 60704-2-13
- Commande électronique
- Boutons poussoirs (3 puissances d'aspiration + 2 positions intensives avec retour automatique) avec display digital
- 3 filtres métalliques, lavables au lave-vaisselle
- Éclairage du plan de travail : 3 modules LED de 3 W
- Dimmer
- Dimensions appareil en évacuation d'air (HxLxP) : 628-954 x 900 x 500 mm
- Dimensions appareil en mode recyclage (HxLxP) : 628-1064 x 900 x 500 mm
- Puissance de raccordement : 139 W

### ACCESSOIRES EN OPTION :

- Z5102X5: Set initial pour mode recyclage €49,99
  - Z5276X0: Set CleanAir €299,99
- Autres accessoires sur Tradeplace

## I 99CM67 N0

Extracteur d'air décoratif

€ 1.959,99

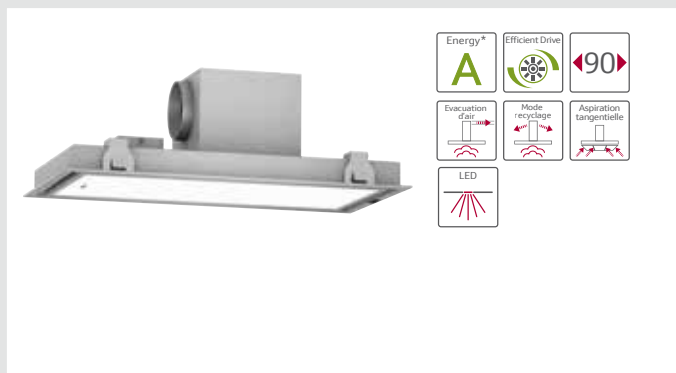

- Extracteur d'air, 90 x 50 cm
- Inox
- Plafond-Design
- Fonctionnement en évacuation d'air ou en mode recyclage
- Extraction d'air DIN/EN 61591 : fonctionnement normal : 480 m<sup>3</sup>/h  
position intensive : 720 m<sup>3</sup>/h
- Niveau sonore en fonctionnement normal 480 m<sup>3</sup>/h : 45 dB (A) ou 59 dB (A) re 1 pW selon la norme DIN/EN 60704-2-13
- Bandeau de commande électronique avec affichage LED
- 4 puissances dont une position intensive avec retour automatique
- Télécommande infrarouge
- Aspiration tangentielle
- 2 filtres métalliques avec témoin de saturation, lavables au lave-vaisselle
- Éclairage du plan de travail : 1 module LED sous vitre de 25 W
- Dimmer
- Dimensions appareil (HxLxP) : 299 x 900 x 500 mm
- Puissance de raccordement : 185 W

### ACCESSOIRES EN OPTION :

- Z 5190 X0: Set CleanAir 349,99 €
- Z 5170 X1 : Filtre à charbon actif pour set CleanAir 35,99 €

## I 99C68 N1

Extracteur d'air décoratif

€ 1.339,99

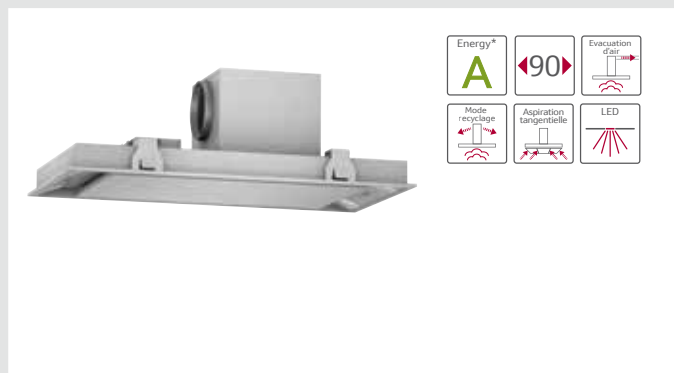

- Extracteur d'air, 90 x 50 cm
- Inox
- Plafond-Design
- Fonctionnement en évacuation d'air ou en mode recyclage
- Extraction d'air DIN/EN 61591 : fonctionnement normal : 570 m<sup>3</sup>/h  
position intensive : 780 m<sup>3</sup>/h
- Niveau sonore en fonctionnement normal 570 m<sup>3</sup>/h : 50 dB (A) ou 64 dB (A) re 1 pW selon la norme DIN/EN 60704-2-13
- Bandeau de commande électronique avec display digital
- 4 puissances dont une position intensive avec retour automatique
- Télécommande infrarouge
- Aspiration tangentielle
- 3 filtres métalliques avec témoin de saturation, lavables au lave-vaisselle
- Éclairage du plan de travail : 4 modules LED de 1 W
- Dimensions appareil (HxLxP) : 299 x 900 x 500 mm
- Puissance de raccordement : 279 W

### ACCESSOIRES EN OPTION :

- Z 5190 X0: Set CleanAir 349,99 €
- Z 5170 X1 : Filtre à charbon actif pour set CleanAir 35,99 €



## D 58ML66 N0

Extracteur d'air

€ 1.029,99



- Extracteur d'air, 86 cm
- Inox
- Fonctionnement en évacuation d'air ou en mode recyclage
- Extraction d'air DIN/EN 61591 : fonctionnement normal : 610 m<sup>3</sup>/h position intensive : 820 m<sup>3</sup>/h
- Niveau sonore en fonctionnement normal 610 m<sup>3</sup>/h : 50 dB (A) ou 64 dB (A) re 1 pW selon la norme DIN/EN 60704-2-13
- Boutons poussoirs (4 puissances dont une position intensive avec retour automatique) avec affichage LED
- Aspiration tangentielle
- Cache-filtre en inox
- 2 filtres métalliques, lavables au lave-vaisselle
- Éclairage du plan de travail : 2 modules LED de 1 W
- Dimmer
- Dimensions appareil en évacuation d'air (HxLxP) : 418 x 860 x 300 mm
- Dimensions appareil en mode recyclage (HxLxP) : 418 x 860 x 300 mm
- Puissance de raccordement : 272 W

### ACCESSOIRES EN OPTION :

- Z 5100 X0 : Télécommande infrarouge (1 x pile alcaline 23AE/12V) 56,99 €
- Z 5135 X3 : Set initial pour mode recyclage 120,99 €
- Z 54TR60 X3 : Set CleanAir 229,99 €

## D 5855 X0

Extracteur d'air

€ 459,99



- Extracteur d'air, 73 cm
- Argent métallique
- Fonctionnement en évacuation d'air ou en mode recyclage
- Extraction d'air DIN/EN 61591 : fonctionnement normal : 390 m<sup>3</sup>/h position intensive : 640 m<sup>3</sup>/h
- Niveau sonore en fonctionnement normal 390 m<sup>3</sup>/h : 45 dB (A) ou 59 dB (A) re 1 pW selon la norme DIN/EN 60704-2-13
- 4 puissances dont une position intensive
- 2 filtres métalliques, lavables au lave-vaisselle
- Éclairage du plan de travail : 2 lampes halogènes de 20 W
- Dimensions appareil en évacuation d'air (HxLxP) : 255 x 730 x 380 mm
- Dimensions appareil en mode recyclage (HxLxP) : 255 x 730 x 380 mm
- Puissance de raccordement : 240 W

### ACCESSOIRES EN OPTION :

- Z 5155 X0 : Set initial pour mode recyclage 35,99 €

## D 49ED52 X0

Hotte télescopique

€ 669,99



- Hotte télescopique, 90 cm
- Argent métallique
- Encastrable dans une armoire suspendue de 60 cm ou 90 cm
- Fonctionnement en évacuation d'air ou en mode recyclage
- Extraction d'air DIN/EN 61591 : fonctionnement normal : 420 m<sup>3</sup>/h position intensive : 740 m<sup>3</sup>/h
- Niveau sonore en fonctionnement normal 420 m<sup>3</sup>/h : 41 dB(A) ou 55 dB(A) re 1 pW selon la norme 60704-2-13
- Boutons poussoirs (4 puissances d'aspiration dont 1 position intensive avec retour automatique) avec indication LED
- 3 filtres métalliques, lavables au lave-vaisselle
- Éclairage : 2 modules LED de 3 W
- Élément télescopique sans bandeau de finition
- Dimensions appareil (HxLxP) : 426 x 898 x 290 mm
- Dimensions d'encastrement (HxLxP) : 385 x 524 x 290 mm
- Puissance de raccordement : 0,146 kW

### ACCESSOIRES EN OPTION :

- Z 54TR60 X3 : Set CleanAir 229,99 €
- Z 54TS02 X0 : Set pour recyclage 49,99 €
- Z 54TM90 X0 : Set de montage 90 cm 56,99 €
- Z 54TH90 N0 : Bandeau inox 90 cm 51,99 €

## D 46ED52 X0

Hotte télescopique

€ 599,99



- Hotte télescopique, 60 cm
- Argent métallique
- Encastrable dans une armoire suspendue de 60 cm
- Fonctionnement en évacuation d'air ou en mode recyclage
- Extraction d'air DIN/EN 61591 : fonctionnement normal : 400 m<sup>3</sup>/h position intensive : 740 m<sup>3</sup>/h
- Niveau sonore en fonctionnement normal 400 m<sup>3</sup>/h : 41 dB(A) ou 55 dB(A) re 1 pW selon la norme 60704-2-13
- Boutons poussoirs (4 puissances d'aspiration dont 1 position intensive avec retour automatique) avec indication LED
- 2 filtres métalliques, lavables au lave-vaisselle
- Éclairage : 2 modules LED de 3 W
- Élément télescopique sans bandeau de finition
- Dimensions appareil (HxLxP) : 426 x 598 x 290 mm
- Dimensions d'encastrement (HxLxP) : 385 x 524 x 290 mm
- Puissance de raccordement : 0,146 kW

### ACCESSOIRES EN OPTION :

- Z 54TR60 X3 : Set CleanAir 229,99 €
- Z 54TS02 X0 : Set pour recyclage 49,99 €
- Z 54TH60 N0 : Bandeau inox 60 cm 46,99 €

# Liste de prix de la gamme des hottes

<b>HOTTES</b>		<b>*</b>		
<b>Hotte télescopique de plan de travail</b>				
D94DAP6N0	90 cm, design, 430 / 690m <sup>3</sup> /h, 45dB(A), aspiration tangentielle, éclairage LED	B		1.949,99
<b>Îlot (décoratif)</b>				
I72MT64N1	120 cm, design box, 460 / 870m <sup>3</sup> /h, 40dB(A), cache-filtre design, éclairage LED, technologie BLDC	A+	Inox	2.059,99
I79FL86N0	90 cm, design box biseauté, 620 / 850m <sup>3</sup> /h, 48dB(A), aspiration tangentielle, éclairage LED, technologie BLDC	A	Inox	1.749,99
I79SH52N0	90 cm, Box design, 460 / 730m <sup>3</sup> /h, 40 dB(A), éclairage LED, technologie BLDC	A+	Inox	1.339,99
<b>Flat Design</b>				
D95FRM1S0	90 cm, Flat Design, 420 / 730m <sup>3</sup> /h, 42 dB(A), aspiration tangentielle, éclairage LED, technologie BLDC	A	Noir	1.499,99
D95FRM1G0	90 cm, Flat Design, 420 / 730m <sup>3</sup> /h, 42 dB(A), aspiration tangentielle, éclairage LED, technologie BLDC	A	Vert	1.499,99
D95FRM1H0	90 cm, Flat Design, 420 / 730m <sup>3</sup> /h, 42 dB(A), aspiration tangentielle, éclairage LED, technologie BLDC	A	Orange	1.499,99
D95FHP1S0	90 cm, Flat Design, 410 / 710m <sup>3</sup> /h, 44 dB(A), aspiration tangentielle, éclairage LED, technologie BLDC	A	Noir	1.399,99
<b>Headfree</b>				
D95IHM1S0	90 cm, Headfree Design, 420 / 680m <sup>3</sup> /h, 43 dB(A), aspiration tangentielle, éclairage LED	A	Noir	999,99
<b>Décoratif - mural</b>				
D79MT64N1	90 cm, design box, 460 / 860m <sup>3</sup> /h, 41 dB(A), filtres design, éclairage LED, technologie BLDC	A+	Inox	1.239,99
D79FL64N0	90 cm, design box biseauté, 460/860m <sup>3</sup> /h, 41 dB(A), filtres design, éclairage LED, technologie BLDC	A+	Inox	1.129,99
D79MH52N1	90 cm, design box, 460 / 730m <sup>3</sup> /h, 41 dB(A), éclairage LED, technologie BLDC	A+	Inox	979,99
D94QBE1N0	90 cm, design Slim Pyramid, 380 / 610m <sup>3</sup> /h, 49 dB(A), éclairage LED	A	Inox	719,99
D94BBE1N0	90 cm, design box, 360/580m <sup>3</sup> /h, 48 dB(A), éclairage LED	A	Inox	669,99
D79SH52N0	90 cm, design box, 460 / 730m <sup>3</sup> /h, 41 dB(A), éclairage LED, technologie BLDC	A+	Inox	819,99
D94BBC0N0	90 cm, design box, 590m <sup>3</sup> /h, 58 dB(A), éclairage LED	A	Inox	569,99
D92PBC0N0	90 cm, design Pyramid, 360m <sup>3</sup> /h, 53 dB(A), éclairage LED	C	Inox	429,99
<b>Extracteur décoratif</b>				
I92CM67N0	120x45cm, 480/700 m <sup>3</sup> /h, 45dB(A), aspiration tangentielle, module LED derrière verre, technologie BLDC	A	Inox	2.109,99
I99CM67N0	90x50cm, 480 / 720 m <sup>3</sup> /h, 45dB(A), aspiration tangentielle, module LED derrière verre	A	Inox	1.959,99
I96CM57N0	60x30cm, 410 / 550 m <sup>3</sup> /h, 47dB(A), aspiration tangentielle, module LED derrière verre	A	Inox	1.599,99
I92C67N1	120x45cm, 580 / 780 m <sup>3</sup> /h, 45dB(A), aspiration tangentielle, éclairage LED	A	Inox	1.489,99
I99C68N1	90x50cm, 570 / 780 m <sup>3</sup> /h, 50 dB(A), aspiration tangentielle, éclairage LED	A	Inox	1.339,99
<b>Extracteur décoratif Plug&amp;Play</b>				
I90CL46N0	90x50cm, 570 / 780 m <sup>3</sup> /h, 50 dB(A), aspiration tangentielle, éclairage LED	A	Inox	1.959,99
<b>Extracteur</b>				
D58ML66N0	86 cm, 610 / 820 m <sup>3</sup> /h, 50 dB(A), aspiration tangentielle, éclairage LED, technologie BLDC	A	Inox	1.029,99
D57ML66N0	70 cm, 570 / 770 m <sup>3</sup> /h, 51 dB(A), aspiration tangentielle, éclairage LED, technologie BLDC	A	Inox	929,99
D55MH56N0	52 cm, 570 / 650 m <sup>3</sup> /h, 53 dB(A), aspiration tangentielle, éclairage LED, technologie BLDC	C	Inox	619,99
D5855X0	73 cm, 430 / 670m <sup>3</sup> /h, 45 dB(A), halogène 2x20 W	D	Inox	459,99
D5675X0	53 cm, 450 / 570 m <sup>3</sup> /h, 48 dB(A), halogène 2x20 W	D	Gris metal	459,99
D5655X0	53 cm, 420 / 650m <sup>3</sup> /h, 45 dB(A), halogène 2x20 W	D	Gris metal	359,99
<b>Télescopique</b>				
D49ML54X0	90 cm, 400/700 m <sup>3</sup> /h, 40 dB(A), éclairage LED, EfficientDrive, bandeau flexible en option	A	Inox	929,99
D49ED52X0	90 cm, 420/740 m <sup>3</sup> /h, 41 dB(A), éclairage LED, EfficientDrive, bandeau en option	A	Inox	669,99
D46ML54X0	60 cm, 400/700 m <sup>3</sup> /h, 40 dB(A), éclairage LED, EfficientDrive, bandeau flexible en option	A	Inox	819,99
D46ED52X0	60 cm, 400/740 m <sup>3</sup> /h, 41 dB(A), éclairage LED, EfficientDrive, bandeau en option	A	Inox	599,99
D46BR22X0	60 cm, 400 m <sup>3</sup> /h, 54 dB(A), éclairage halogène, bandeau en option	C	Inox	309,99

\* Sur une échelle de classes d'efficacité énergétique de A++ à E



CONCENTREZ-VOUS PLEINEMENT  
SUR LA CUISINE. LA VAISSELLE  
SE FERA TOUTE SEULE.







# LAVE-VAISSELLE





# UTILISEZ LES PLATS À VOTRE AVANTAGE.



Nos lave-vaisselle se calquent sur votre style culinaire.

Un lave-vaisselle vous épargne bien du travail. Tout bon cuisinier créatif a besoin d'un modèle en phase avec sa cuisine. Que vous deviez laver une grande poêle à paella ou de petites assiettes à tapas, utilisez les FlexBaskets pour ajuster le lave-vaisselle. Choisissez ensuite le programme qui répond à vos besoins. Grâce à notre interface tactile intuitive à écran TFT ou LED, vous vous concentrez davantage sur votre menu que sur celui de votre lave-vaisselle. Que vous choisissiez le modèle encastrable ou entièrement encastrable, et peu importe les dimensions, votre lave-vaisselle se pliera à votre cuisine et à votre mode de vie.



## AJUSTEMENT PARFAIT.

Vous avez le choix entre deux largeurs : 45 cm et 60 cm. Les deux versions mesurent 81,5 cm de haut. La version de 60 cm est également disponible avec une hauteur de 86,5 cm.

## GARANTIE DE 10 ANS\* CONTRE LA CORROSION DE LA CUVE.

Outre une technologie novatrice, votre appareil NEFF vous offrira toujours une qualité durable. La cuve de tous les lave-vaisselle NEFF combine des tôles en inox de grande qualité, des technologies d'assemblage et de fabrication spécifiques aux matériaux et un traitement spécial de la surface. C'est pourquoi nous sommes l'un des seuls fabricants à offrir une garantie complète de 10 ans\* contre la corrosion de la cuve.

\* Pour activer celle-ci, il vous suffit de vous enregistrer sur [www.neff.be/fr/extra](http://www.neff.be/fr/extra) dans les 8 semaines suivant la livraison.





## PLUS DE FLEXIBILITÉ POUR PLUS DE LIBERTÉ

Grandes casseroles robustes ou verres fragiles : les FlexBaskets permettent d'adapter le lave-vaisselle à vos récipients et vos ustensiles. Enfoncez les TouchPoints pour ajuster le panier. Un jeu d'enfant !

### EXTRÉMITÉS ARRONDIES.

Les extrémités arrondies réduisent la surface de contact avec le verre. Dites adieu aux traces !



Ancien nom	Nouveau nom	Symbole
VarioFlexPro	Flex 3 avec TouchPoints et extrémités arrondies	
VarioFlex	Flex 2 Désormais aussi disponible avec TouchPoints	
Vario	Flex 1	

Une flexibilité à la mesure de vos toques.

## LAVEZ TOUS VOS PLATS, SANS EXCEPTION

Un oeuf sur le plat sur la porcelaine de mamy ? Il y a un programme pour chaque récipient et chaque occasion : Chef 70 °C pour la vaisselle très sale, programme Auto complet, programme rapide d'une heure. Vaisselle éclatante garantie ! En plus d'être propre, elle sera parfaitement sèche : grâce à la technologie Zeolith®, les récipients en verre, en porcelaine et même en plastique ressortent du lave-vaisselle sans la moindre goutte.



### EFFICACITÉ ÉNERGÉTIQUE A+++ GRÂCE AU MINÉRAL ZÉOLITH.

Energy  
**A+++**

La Zéolith est un minéral naturel intégré dans le fond du lave-vaisselle. Elle absorbe l'humidité et la transforme en énergie thermique, optimisant ainsi le séchage de la vaisselle et diminuant au maximum la quantité d'électricité nécessaire pour cette phase. Étant donné qu'elle est régénérée à chaque lavage, elle ne doit pas être remplacée tout au long de la durée de vie de la machine.

De plus, grâce à l'optimisation de la technologie, les résultats de séchage sont encore meilleurs – même avec de la vaisselle en plastique. Suite au flux d'air optimisé, les minéraux absorbent 15% d'humidité en plus par rapport à la génération précédente des lave-vaisselle Zéolith, permettant un séchage encore plus efficace.





S 527T80 X5E  
S 517T80 X5E  
Lave-vaisselle entièrement intégrable

€ 1.289,99  
€ 1.239,99



- Lave-vaisselle 60 cm avec technologie de séchage Zeolith et système d'économie d'eau
- Consommation énergétique : A+++ -10%
- Classe d'efficacité de séchage : A
- Consommation pour le programme Eco 50°C : 0,73 kWh
- Consommation d'eau en programme Eco 50°C : 7,5 l
- Niveau sonore : 42 dB (A) re 1 pW
- Niveau sonore Programme Silence : 40 dB(A) re 1 pW
- 8 programmes : Chef 70°C, Auto 45-65°C, Eco 50°C, Silence 50°C, Court 60°C, Verre 40°C, Rapide 45°C, Prélavage
- 4 fonctions spéciales : Zone haute pression, VarioSpeedPlus, HygienePlus, Shine & Dry
- Programme Entretien de la machine
- Capacité : 13 couverts
- Zeolith
- Système d'économie d'eau
- TimeLight
- Démarrage différé de 1-24 heures
- Tiroir à couverts Vario Pro
- Paniers Flex 3 avec touchPoints rouges
- Panier supérieur réglable en hauteur avec RackMatic (à 3 niveaux)
- Dimensions (HxLxP) : S 527T80 X5E : 86,5 x 59,8 x 55 cm  
S 517T80 X5E : 81,5 x 59,8 x 55 cm

S 525M80 X1E  
S 515M80 X1E  
Lave-vaisselle entièrement intégrable

€ 1.089,99  
€ 1.029,99



- Lave-vaisselle 60 cm
- Classe d'efficacité énergétique : A++
- Classe d'efficacité de séchage : A
- Consommation pour le programme Eco 50°C : 0,93 kWh
- Consommation d'eau en programme Eco 50°C : 9,5 l
- Niveau sonore : 42 dB (A) re 1 pW
- Niveau sonore Programme Silence : 39 dB(A) re 1 pW
- 8 programmes : Chef 70°C, Auto 45-65°C, Eco 50°C, Silence 50°C, Verre 40°C, 1h 65°C, Rapide 45°C, Prélavage
- 4 fonctions spéciales : Zone haute pression, VarioSpeedPlus, HygienePlus, Extra-sec
- Programme Entretien de la machine
- Capacité : 14 couverts
- EcoDrying : ouverture automatique de la porte en fin de cycle Eco
- TimeLight
- Démarrage différé de 1-24 heures
- Tiroir à couverts Vario - 3<sup>ème</sup> niveau
- Paniers Flex 2 avec touchPoints rouges
- Panier supérieur réglable en hauteur avec RackMatic (à 3 niveaux)
- Dimensions (HxLxP) : S 525M80 X1E : 86,5 x 59,8 x 55 cm  
S 515M80 X1E : 81,5 x 59,8 x 55 cm

S 523I60 X3E  
S 513I60 X3E  
Lave-vaisselle entièrement intégrable

€ 979,99  
€ 929,99



- Lave-vaisselle 60 cm
- Classe d'efficacité énergétique : A++
- Classe d'efficacité de séchage : A
- Consommation pour le programme Eco 50°C : 0,92 kWh
- Consommation d'eau en programme Eco 50°C : 9,5 l
- Niveau sonore : 44 dB (A) re 1 pW
- 6 programmes : Chef 70°C, Auto 45-65°C, Eco 50°C, Verre 40°C, 1h 65°C, Prélavage
- 3 fonctions spéciales : Zone haute pression, VarioSpeedPlus, Extra-sec
- Programme Entretien de la machine
- Capacité : 13 couverts
- InfoLight
- Démarrage différé de 1-24 heures
- Paniers Flex 2 avec touchPoints rouges
- Panier supérieur réglable en hauteur avec RackMatic (à 3 niveaux)
- Dimensions (HxLxP) : S 523I60 X3E : 86,5 x 59,8 x 55 cm  
S 513I60 X3E : 81,5 x 59,8 x 55 cm

S 511C50 X0E  
Lave-vaisselle entièrement intégrable

€ 829,99



- Lave-vaisselle 60 cm
- Classe d'efficacité énergétique : A++
- Classe d'efficacité de séchage : A
- Consommation pour le programme Eco 50°C : 0,92 kWh
- Consommation d'eau en programme Eco 50°C : 9,5 l
- Niveau sonore : 46 dB (A) re 1 pW
- 5 programmes : Chef 70°C, Auto 45-65°C, Eco 50°C, 1h 65°C, Prélavage
- 1 fonction spéciale : VarioSpeedPlus
- Capacité : 13 couverts
- InfoLight
- Démarrage différé électronique : 3, 6, 9 heures
- Paniers Flex 1
- Dimensions (HxLxP) : S 511C50 X0E : 81,5 x 59,8 x 55 cm

# Liste de prix de la gamme des lave-vaisselle

LAVE-VAISSELLE		*		
<b>Lave-vaisselle totalement intégrable 60 cm / 86,5 - 92,5 cm</b>				
S527T80X5E	8 programmes, 5 fonctions spéciales, 7,5 litres, Zeolith, démarrage différé, 42 dB, paniers Flex 3, tiroir à couverts Vario Pro, RackMatic	A+++A		1.289,99
S723P60X0E	6 programmes, 4 fonctions spéciales, 6,5 litres, charnière Vario, démarrage différé, 44 dB, paniers Flex 3, RackMatic	A+++A		1.139,99
S525M80X1E	8 programmes, 5 fonctions spéciales, démarrage différé, 42 dB, paniers Flex 2, tiroir à couverts, RackMatic	A+++A		1.089,99
S523I60X3E	6 programmes, 4 fonctions spéciales, démarrage différé, 44 dB, paniers Flex 2, RackMatic	A+++A		979,99
<b>Lave-vaisselle totalement intégrable 60 cm / 81,5 - 87,5 cm</b>				
S517T80X5E	8 programmes, 5 fonctions spéciales, 7,5 litres, Zeolith, démarrage différé, 42 dB, paniers Flex 3, tiroir à couverts Vario Pro, RackMatic	A+++A		1.239,99
S713P60X0E	6 programmes, 4 fonctions spéciales, 6,5 litres, charnière Vario, démarrage différé, 44 dB, paniers Flex 3, RackMatic	A+++A		1.089,99
S515M80X1E	8 programmes, 5 fonctions spéciales, démarrage différé, 42 dB, paniers Flex 2, tiroir à couverts, RackMatic	A+++A		1.029,99
S513I60X3E	6 programmes, 4 fonctions spéciales, démarrage différé, 44 dB, paniers Flex 2, RackMatic	A+++A		929,99
S511C50X0E	5 programmes, 1 fonction spéciale, timer, 46 dB, paniers Flex 1	A+++A		829,99
<b>Lave-vaisselle intégrable 60 cm / 86,5 - 92,5 cm</b>				
S423I60S3E	6 programmes, 4 fonctions spéciales, démarrage différé, 44 dB, paniers Flex 2, RackMatic	A+++A	Inox	979,99
<b>Lave-vaisselle intégrables 60 cm / 81,5 - 87,5 cm</b>				
S415M80S1E	8 programmes, 5 fonctions spéciales, démarrage différé, 42 dB, paniers Flex 2, tiroir à couverts, RackMatic	A+++A	Inox	1.029,99
S413I60S3E	6 programmes, 4 fonctions spéciales, démarrage différé, 44 dB, paniers Flex 2, RackMatic	A+++A	Inox	929,99
<b>Lave-vaisselle totalement intégrable 45 cm / 81,5 - 87,5 cm</b>				
S583M50X0E	5 programmes, 4 fonctions spéciales, démarrage différé, 44 dB, paniers VarioFlex, tiroir à couverts Vario, RackMatic	A+++A		929,99

\* Sur une échelle de classes d'efficacité énergétique de A+++ à D



NOTRE OBJECTIF:  
UNE FRAÎCHEUR MAXIMALE  
POUR DES ALIMENTS SAINS.



**A+++**

LE LABEL POUR  
TENIR AU FRAIS DE  
FAÇON ÉCOLOGIQUE  
LES ALIMENTS.

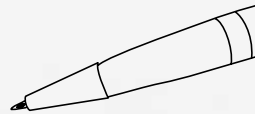



# RÉFRIGÉRATEURS ET SURGÉLATEURS

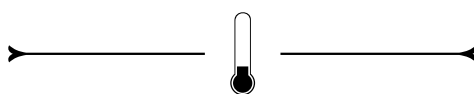



# BIEN VISIBLES - MODÈLES POSE LIBRE

Optez pour un réfrigérateur ou congélateur à une porte de 60 cm en pose libre ou pour un modèle side-by-side européen de 120 cm en pose libre. Ce dernier associe un réfrigérateur et un congélateur disposés côte à côte. Que vous l'installiez en pose libre ou que vous l'intégriez harmonieusement dans votre cuisine, il sera du plus bel effet.



**OUVERTURE À DROITE OU À GAUCHE**  
 Sur un réfrigérateur en pose libre, vous avez le choix entre une porte qui s'ouvre vers la droite ou vers la gauche.

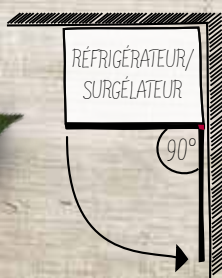
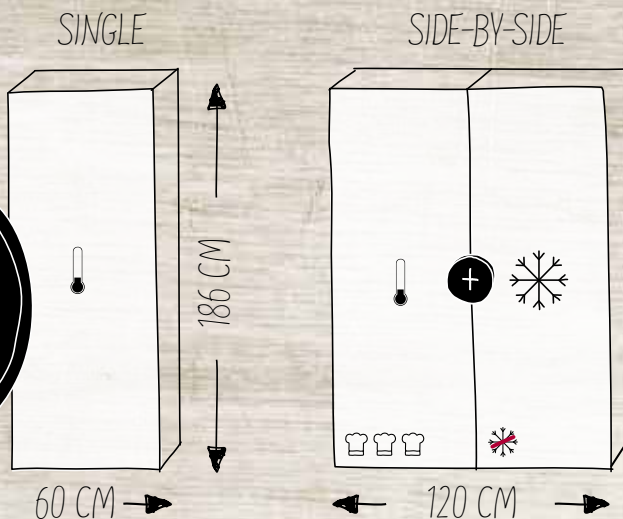

## PORTES À 90°

Le rêve pour tout propriétaire d'une cuisine dont les finitions ne sont pas optimales... Toutes nos solutions de réfrigération et de congélation peuvent être installées dans un coin, ce qui ne vous empêche pas d'ouvrir la porte à 90° et ainsi d'ouvrir facilement les tiroirs.

- = fresh safe 1
- = fresh safe 2
- = fresh safe 3
- = low frost
- = no frost



## VOUS AVEZ LE CHOIX, NOUS AVONS LA FLEXIBILITÉ

- ✓ Grande ou petite cuisine
- ✓ Hauteurs de plafond diverses
- ✓ Plus d'espace pour la réfrigération et/ou la congélation
- ✓ Solution encastrable, en coin ou en pose libre
- ✓ Espace de stockage accru au-dessus
- ✓ Préservation 2 ou 3 x plus longue de la fraîcheur des aliments



# SOYEZ INVENTIF, FAITES SOUFFLER UN VENT DE FRAÎCHEUR EN CUISINE.



Flexible à l'intérieur comme à l'extérieur.

Afin d'optimiser l'espace disponible dans votre cuisine et de répondre à vos besoins individuels, nous avons recours à une technologie qui vous permet de concevoir votre cuisine avec plus de flexibilité que jamais. La technologie anti-condensation empêche la formation de condensation entre les appareils et, dès lors, l'apparition de moisissure. Vous avez le choix entre un combiné encastrable ou à configuration périphérique, en pose libre, Side-by-Side ou même dessus/dessous.

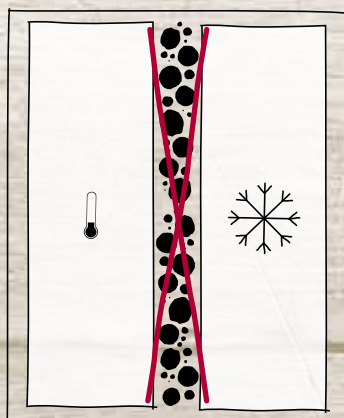

SIDE-BY-SIDE

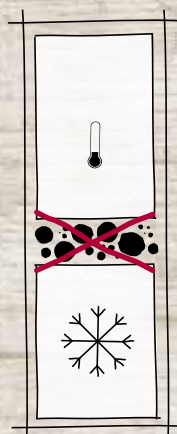

DESSUS/DESSOUS

Nos solutions de réfrigération et de congélation sont également flexibles à l'intérieur : grâce aux systèmes NoFrost, LowFrost et FreshSafe 1, 2 ou 3, vous exploitez votre espace de stockage de manière optimale. Découvrez les options faites pour vous.



# DES ALIMENTS FRAIS PLUS LONGTEMPS : DÉCOUVREZ LES DIFFÉRENTES POSSIBILITÉS DE CONSERVATION DE NEFF.



## FRESH SAFE 2.

De nombreux légumes, notamment la salade, ont besoin de plus d'humidité pour garder leur fraîcheur, leur qualité et leurs nutriments.

Avec le tiroir FreshSafe 2 – une sorte de chambre froide –, vous réglez le taux d'humidité optimal à l'aide d'un curseur. Les fruits et légumes restent frais deux fois plus longtemps et ils conservent tous leurs bienfaits.

Les modèles pose libre avec FreshSafe 2 disposent de trois tiroirs : un tiroir à taux d'humidité réglable garde les fruits et légumes frais deux fois plus longtemps tandis que deux tiroirs à basse température préservent plus longtemps la fraîcheur de la viande, du poisson et des fromages à pâte dure.



## FRESH SAFE 3.

Deux zones climatiques à taux d'humidité différents et à température proche de 0°C garantissent des conditions de stockage idéales. Les aliments restent frais trois fois plus longtemps : la zone d'humidité FreshSafe 3 préserve les vitamines et les nutriments beaucoup plus durablement. Les fruits et légumes restent fermes et conservent leur saveur. L'autre compartiment FreshSafe 3 est idéal pour le poisson, la viande et les fromages à pâte dure.





## LOW FROST.

Dégivrez moins souvent (et plus rapidement) votre surgélateur.

LowFrost gèle pour ainsi dire la formation de givre. Vous ne devez donc pratiquement jamais dégivrer votre surgélateur. Et quand vous le faites, l'opération est plus rapide qu'avant, ce qui vous laisse plus de temps pour mélanger vos salades, rôtir vos aliments et fouetter vos pâtes à soufflés. Autre bonne nouvelle : LowFrost protège les aliments du givre, consomme moins d'énergie et ne fait pratiquement pas de bruit.

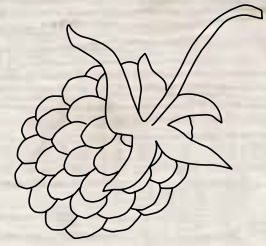

## NO FROST.

Dites adieu à la corvée du dégivrage !



Avec NoFrost, les serviettes humides et les aliments décongelés font définitivement partie du passé. Le surgélateur se dégivre automatiquement en éliminant le givre au fur et à mesure qu'il s'accumule. Vous n'aurez aucun mal à trouver de meilleures manières d'occuper ce temps gagné : partagez-le entre vos nouvelles idées culinaires et vos bonnes vieilles recettes.

## VITA CONTROL.

Le module électronique intelligent VitaControl maintient des températures constantes dans le réfrigérateur et le surgélateur. Des capteurs répartis en divers endroits des compartiments informent le module des températures relevées. Les denrées que vous stockez dans votre réfrigérateur ne souffriront plus des fluctuations de température.

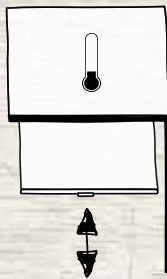
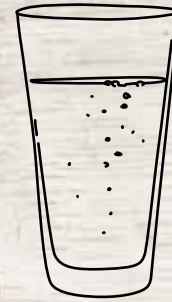

## EASY ACCESS SHELF.

Les fonctions réglables de la partie réfrigérateur permettent d'entreposer facilement un vaste éventail d'aliments tout en les gardant à portée de main. Les clayettes EasyAccess Shelf, VarioShelf et EasyLift Shelf ainsi que le compartiment à beurre/fromage Slide&Hide® répondent aux besoins de tout un chacun.

## VARIO ZONE.

Il en est de même pour les congélateurs avec VarioZone : Petits pots de glace pour le dessert ? Dinde entière pour le repas de Noël ? Restes de votre dîner cinq services ? Grâce aux deux clayettes en verre amovibles et aux trois tiroirs, vous agencez votre congélateur en fonction des aliments surgelés et de leur taille.

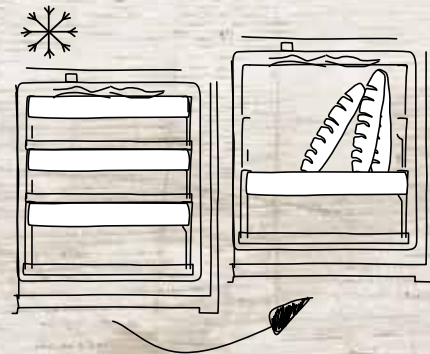

## ÉCLAIRAGE LED.

De plus, l'éclairage LED écoénergétique illumine impeccablement le compartiment de réfrigération. De quoi tout avoir à l'oeil !

DES ALIMENTS FRAIS PLUS LONGTEMPS, DES FONCTIONS FLEXIBLES  
ET UNE CONSOMMATION D'ÉNERGIE RÉDUITE : LA COMBINAISON IDÉALE.



## KG 7493 I40

Bottom-Freezer pose libre NoFrost

€ 1.399,99



● Réfrigérateur-surgélateur 203 cm

- NoFrost - plus jamais à dégivrer
- Classe d'efficacité énergétique A+++ : 202 kWh/an
- Volume net total : 435 l
- Volume net partie réfrigérateur (4 à 8 °C) : 330 l
- Volume net partie congélateur \*\*\*\* : 105 l
- Réglage et contrôle de la température séparément pour chaque zone
- Commande électronique via TouchControl
- Portes inox AntiFingerprint, parois couleur inox

**PARTIE RÉFRIGÉRATEUR:**

- MultiAirflow
- AirFresh-Filter
- Super-froid avec désactivation automatique
- 5 clayettes en verre de sécurité, dont 4 réglables en hauteur
- 1 tiroir FreshSafe 2 avec contrôle d'humidité – garde les fruits et légumes frais jusqu'à 2 fois plus longtemps
- 2 tiroirs 0° C FreshSafe 2, réglables sur rails télescopiques ; les viandes et poissons gardent leur fraîcheur jusqu'à 2 fois plus longtemps
- Support à bouteilles chromé

**PARTIE SURGÉLATEUR:**

- Super-surgélation avec désactivation automatique
- Dimensions de l'appareil (HxLxP) : 203 x 70 x 67 cm

## KA 3902 I20

Réfrigérateur-surgélateur pose libre Side-by-side

€ 1.909,99



● Réfrigérateur Side-by-side 177 cm

- NoFrost - plus jamais à dégivrer
- Classe d'efficacité énergétique A+ : 436 kWh/an
- Volume net total : 533 l
- Volume net partie réfrigérateur (4 à 8 °C) : 370 l
- Volume net partie surgélateur\*\*\*\* : 163 l
- Electronique TouchControl intégrée dans la porte avec display digital
- Distributeur extérieur d'eau fraîche, glaçons et glace pilée ; éclairage automatique et commande par contact (sensor) du bouton de commande ; verrouillage enfants
- Portes Inox-EasyClean AntiFingerprint, parois grises

**PARTIE RÉFRIGÉRATEUR:**

- MultiAirflow
- Réfrigération dynamique par ventilateur
- Super-froid avec désactivation automatique

**PARTIE SURGÉLATEUR:**

- Super-surgélation avec désactivation automatique
- Dimensions de l'appareil (HxLxP) : 177 x 91 x 72 cm

## KS 8368 I3P

Réfrigérateur pose libre FreshSafe 3

€ 1.249,99



● Réfrigérateur 186 cm

- Classe d'efficacité énergétique A+++ : 127 kWh/an
- Volume net total : 300 l
- Volume net partie réfrigérateur (4 à 8 °C) : 202 l
- Volume net partie FreshSafe 3 proche de 0°C : 98 l
- Commande électronique via TouchControl
- Super-froid avec désactivation automatique
- Portes inox AntiFingerprint, parois inox

**PARTIE RÉFRIGÉRATEUR:**

- Dégivrage automatique
- Réfrigération dynamique par ventilateur
- 4 EasyAccess Shelves
- Support à bouteilles chromé
- 4 compartiments de porte, dont 1 à beurre et fromage et 1 ColdTray

**PARTIE FRESH SAFE 3:**

- 1 tiroir FreshSafe 3 "fraîcheur humide" 0°C pour légumes et fruits avec régulateur d'humidité sur rails télescopiques - garde frais 3x plus longtemps
- 2 tiroirs FreshSafe 3 "fraîcheur sèche" 0°C pour poissons et viandes sur rails télescopiques - garde frais 3x plus longtemps
- À combiner en Side-by-Side avec le GS 7363 I3P avec le set de connexion KSZ39AL00 (€ 34,99) en option
- Dimensions de l'appareil (HxLxP) : 186 x 60 x 65 cm

## GS 7363 I3P

Surgélateur pose libre NoFrost

€ 999,99



● Surgélateur 186 cm

- NoFrost - plus jamais à dégivrer
- Classe d'efficacité énergétique A+++ : 238 kWh/an
- Volume net total\*\*\*\* : 244 l
- Commande électronique via TouchControl
- Super-surgélation avec désactivation automatique
- Ouverture de porte facile avec système AirChannel
- Portes inox AntiFingerprint, parois inox

**PARTIE SURGÉLATEUR:**

- MultiAirflow
- Easy Access Zone
- 2 BigBox
- À combiner en Side-by-Side avec le KS 8368 I3P avec le set de connexion KSZ39AL00 (€ 34,99) en option
- Dimensions de l'appareil (HxLxP) : 186 x 60 x 65 cm

## KI 6863 D30

Bottom-Freezer

€ 1.299,99

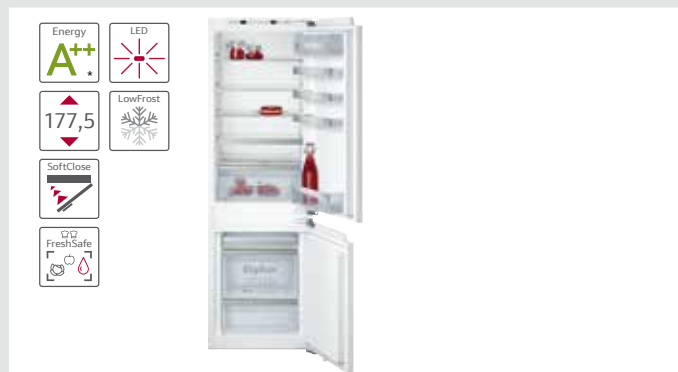

- Réfrigérateur-surgélateur 177,5 cm
- Classe d'efficacité énergétique A++ : 218 kWh/an
- Volume net total : 265 l
- Volume net partie réfrigérateur (4 à 8°C) : 191 l
- Volume net partie surgélateur \*\*\*\* : 74 l
- TouchControl
- SoftClose Door : aide à la fermeture de la porte avec fermeture amortie et extra douce

### PARTIE RÉFRIGÉRATEUR:

- Dégivrage automatique
- Super-froid avec désactivation automatique
- 5 clayettes en verre incassable (4 réglables en hauteur), dont 1 VarioShelf et 1 EasyAccess Shelf
- Tiroir FreshSafe 2 avec contrôle d'humidité - garde les fruits et légumes frais jusqu'à 2x plus longtemps

### PARTIE SURGÉLATEUR:

- Super-surgélation avec désactivation automatique
- LowFrost - dégivrage rapide et moins fréquent
- VarioZone - clayettes en verre extractibles pour plus d'espace
- 3 tiroirs de surgélation transparents, dont 1 BigBox
- Dimensions d'encastrement (HxLxP) : 177,5 x 56 x 55 cm

## KI 1813 D30

Réfrigérateur

€ 1.239,99



- Réfrigérateur modèle armoire 177,5 cm
- Classe d'efficacité énergétique A++ : 116 kWh/an
- Volume net total : 319 l
- Commande électronique via TouchControl
- AirFreshfilter
- SoftClose Door : aide à la fermeture de la porte avec fermeture amortie et extra douce

### PARTIE RÉFRIGÉRATEUR:

- Dégivrage automatique
- Super-froid avec désactivation automatique
- Support à bouteilles chromé
- 7 clayettes en verre incassable dont 1 VarioShelf et 2 EasyAccess Shelves
- Tiroir FreshSafe 2 sur rails télescopiques avec contrôle d'humidité - garde les fruits et légumes frais jusqu'à 2x plus longtemps

- Dimensions d'encastrement (HxLxP) : 177,5 x 56 x 55 cm

## KI 1513 F30

Réfrigérateur

€ 1.039,99



- Réfrigérateur modèle armoire 140 cm
- Classe d'efficacité énergétique A++ : 109 kWh/an
- Volume net total : 247 l
- Commande électronique via TouchControl

### PARTIE RÉFRIGÉRATEUR:

- Dégivrage automatique
- Super-froid avec désactivation automatique
- 5 clayettes en verre incassable (4 réglables en hauteur), dont 1 VarioShelf et 1 EasyAccess Shelf
- Tiroir FreshSafe 2 sur rails télescopiques avec contrôle d'humidité, garde les fruits et légumes frais jusqu'à 2x plus longtemps

- Dimensions d'encastrement (HxLxP) : 140 x 56 x 55 cm

## K 1544 X8

Réfrigérateur

€ 729,99



- Réfrigérateur modèle armoire 122,5 cm
- Classe d'efficacité énergétique A++ : 103 kWh/an
- Volume net total : 221 l

### PARTIE RÉFRIGÉRATEUR:

- Dégivrage automatique
- 6 clayettes en verre incassable, dont 1 VarioShelf
- Bac à légumes avec fond ondulé
- 4 compartiments de porte

- Dimensions d'encastrement (HxLxP) : 122,1 x 56 x 56 cm



## K 1536 X8

Réfrigérateur

€ 779,99



- Réfrigérateur modèle armoire 102,5 cm
- Classe d'efficacité énergétique A++ : 99 kWh/an
- Volume net total : 181 l

### PARTIE RÉFRIGÉRATEUR:

- Dégivrage automatique
- 5 clayettes en verre incassable
- Bac à légumes avec fond ondulé
- 4 compartiments de porte
- Dimensions d'encastrement (HxLxP) : 102,5 x 56 x 55 cm

## K 1515 X8

Réfrigérateur

€ 729,99



- Réfrigérateur modèle armoire 88 cm
- Classe d'efficacité énergétique A++ : 96 kWh/an
- Volume net total : 150 l

### PARTIE RÉFRIGÉRATEUR:

- Dégivrage automatique
- 4 clayettes en verre incassable dont 1 VarioShelf
- Bac à légumes avec fond ondulé
- 4 compartiments de porte
- Dimensions d'encastrement (HxLxP) : 88 x 56 x 55 cm

## GI 7813 C30

Surgélateur

€ 1.539,99



- Surgélateur modèle armoire 177,5 cm
- NoFrost - plus jamais à dégivrer
- Classe d'efficacité énergétique A++ : 243 kWh/an
- Volume net total \*\*\*\* : 211 l
- Capacité de surgélation : 20 kg en 24 h
- Conservation en cas de coupure de courant : 22 h
- SoftClose Door : aide à la fermeture de la porte avec fermeture amortie et extra douce

### PARTIE SURGÉLATEUR:

- Super-surgélation avec désactivation automatique
- 5 tiroirs de surgélation transparents, dont 2 BigBox
- VarioZone - clayettes en verre extractibles pour plus d'espace
- Dimensions d'encastrement (HxLxP) : 177,5 x 56 x 55 cm

## GI 1113 F30

Surgélateur

€ 869,99



- Surgélateur modèle armoire 72 cm
- Classe d'efficacité énergétique A++ : 144 kWh/an
- Volume net total \*\*\*\* : 72 l
- Capacité de surgélation : 8 kg en 24 h
- Conservation en cas de coupure de courant : 21 h
- Combinable comme réfrigérateur-surgélateur avec réfrigérateur intégrable sans partie surgélateur (hauteur 88, 102, 122 ou 140 cm) où le réfrigérateur sera encasté au-dessus du surgélateur

### PARTIE SURGÉLATEUR:

- LowFrost
- Super-surgélation avec désactivation automatique
- 3 tiroirs de surgélation transparents
- Dimensions de la niche (HxLxP) : 72 x 56 x 55 cm

# Liste de prix de la gamme des réfrigérateurs et surgélateurs

RÉFRIGÉRATEURS ET SURGÉLATEURS		*	
<b>Bottom-Freezer pose libre</b>			
KG7493I40	NoFrost réfrigérateur 300 l, surgélateur 105 l****, pose libre, H 203 x L70 x P 67 cm	A+++	1399,99
<b>Side-by-Side NoFrost</b>			
KA3902I20	Réfrigérateur 370 l, surgélateur 163 l****, IceWaterDispenser, pose-libre, H 177 x L 91 x P 72 cm	A+	1909,99
KA7902I30	Réfrigérateur 373 l, surgélateur 200 l****, pose-libre, H 177 x L 91 x P 72 cm	A++	1759,99
<b>Modèle armoire</b>			
KS8368I3P	Réfrigérateur 202 l, 98 l Fresh Safe 3, pose-libre, 186 x 60 x 65cm	A++	1249,99
GS7363I3P	NoFrost surgélateur 237 l****, pose-libre, 186 x 60 x 65cm	A++	999,99
<b>Bottom-Freezer intégrable</b>			
KI6863D40	Réfrigérateur 186 l, surgélateur 74 l****, charnières plates amorties SoftClose, H 177,5 cm	A+++	1659,99
KI6863D30	Réfrigérateur 191 l, surgélateur 74 l****, charnières plates amorties SoftClose, H 177,5 cm	A++	1299,99
KI6863F30	Réfrigérateur 191 l, surgélateur 74 l****, charnières plates, H 177,5 cm	A++	1199,99
KI6773F30	Réfrigérateur 169 l, surgélateur 61 l****, charnières plates, H 158 cm	A++	1039,99
<b>Top-Freezer intégrable</b>			
K1674X8	Réfrigérateur 188 l, surgélateur 41 l****, charnières à glissières, H 145 cm	A++	969,99
<b>Réfrigérateur Fresh Safe 3 intégrable avec zone 0°C</b>			
KI8513D40	Réfrigérateur 163 l, zone 0°C 59 l, charnières plates amorties SoftClose, H 140 cm	A+++	1559,99
KI8523D30	Réfrigérateur 130 l, zone 0°C 59 l, surgélateur 15 l****, charnières plates amorties SoftClose, H 140 cm	A++	1349,99
KI8423D40	Réfrigérateur 95 l, zone 0°C 59 l, surgélateur 15 l****, charnières plates amorties SoftClose, H 122,5 cm	A+++	1459,99
KI8413D30	Réfrigérateur 128 l, zone 0°C 59 l, charnières plates amorties SoftClose, H 122,5 cm	A++	1249,99
<b>Réfrigérateur intégrable</b>			
KI2823D40	Réfrigérateur 251 l avec Fresh Safe 2, surgélateur 34 l****, charnières plates amorties SoftClose, H 177,5 cm	A+++	1509,99
KI2823F30	Réfrigérateur 252 l avec Fresh Safe 2, surgélateur 34 l****, charnières plates, H 177,5 cm	A++	1139,99
KI1813D30	Réfrigérateur 319 l avec Fresh Safe 2, charnières plates, H 177,5 cm	A++	1039,99
KI1813F30	Réfrigérateur 319 l avec Fresh Safe 2, charnières plates amorties SoftClose, H 177,5 cm	A++	1239,99
KI1513D40	Réfrigérateur 247 l avec Fresh Safe 2, charnières plates amorties SoftClose, H 140 cm	A+++	1249,99
KI2523F30	Réfrigérateur 213 l avec Fresh Safe 2, surgélateur 15 l****, charnières plates, H 140 cm	A++	1089,99
KI1513F30	Réfrigérateur 247 l avec Fresh Safe 2, charnières plates, H 140 cm	A++	1039,99
KI2423D40	Réfrigérateur 180 l avec Fresh Safe 2, surgélateur 15 l****, charnières plates amorties SoftClose, H 122,5 cm	A+++	1199,99
KI2423D30	Réfrigérateur 180 l avec Fresh Safe 2, surgélateur 15 l****, charnières plates amorties SoftClose, H 122,5 cm	A++	1039,99
KI2423F30	Réfrigérateur 180 l avec Fresh Safe 2, surgélateur 15 l****, charnières plates, H 122,5 cm	A++	939,99
K1555X8	Réfrigérateur 183 l, surgélateur 17 l****, charnières plates, H 122,5 cm	A++	879,99
K1554X8	Réfrigérateur 183 l, surgélateur 17 l****, charnières à glissières, H 122,5 cm	A++	779,99
KI1413D40	Réfrigérateur 211 l avec Fresh Safe 2, charnières plates, H 122,5 cm	A+++	1199,99
KI1413D30	Réfrigérateur 211 l avec Fresh Safe 2, charnières plates amorties SoftClose, H 122,5 cm	A++	1039,99
KI1413F30	Réfrigérateur 211 l avec Fresh Safe 2, charnières plates, H 122,5 cm	A++	899,99
K1545X8	Réfrigérateur 221 l, charnières plates, H 122,5 cm	A++	829,99
K1544X8	Réfrigérateur 221 l, charnières à glissières, H 122,5 cm	A++	729,99
KI2323F30	Réfrigérateur 139 l avec Fresh Safe 2, surgélateur 15 l****, charnières plates, H 102,5 cm	A++	879,99
K1535X8	Réfrigérateur 141 l, surgélateur 17 l****, charnières plates, H 102,5 cm	A++	829,99
KI1313F30	Réfrigérateur 172 l avec Fresh Safe 2, charnières plates, H 102,5 cm	A++	829,99
K1536X8	Réfrigérateur 181 l, charnières plates, H 102,5 cm	A++	779,99
KI2223F30	Réfrigérateur 109 l avec Fresh Safe 2, surgélateur 15 l****, charnières plates, H 88 cm	A++	829,99
K1524X9	Réfrigérateur 112 l, surgélateur 17 l****, charnières à glissières, H 88 cm	A++	729,99
KI1213D40	Réfrigérateur 144 l avec Fresh Safe 2, charnières plates amorties SoftClose, H 88 cm	A+++	1089,99
K1515X8	Réfrigérateur 150 l, charnières plates, H 88 cm	A++	729,99
<b>Surgélateur intégrable</b>			
GI7813C30	Surgélateur 211 l****, charnières plates amorties SoftClose, H 177,5 cm	A++	1539,99
GI7413C30	Surgélateur 127 l****, charnières plates amorties SoftClose, H 122,5 cm	A++	1279,99
GI7313C30	Surgélateur 97 l****, charnières plates amorties SoftClose, H 102,5 cm	A++	1229,99
GI1113F30	Surgélateur 72 l****, charnières plates, H 72 cm	A++	869,99

\* Sur une échelle de classes d'efficacité énergétique de A+++ à D



# NEFF SERVICE.



## NOUS SOMMES TOUJOURS LÀ POUR VOUS !

Notre service d'information téléphonique NEFF répondra volontiers à vos questions concernant nos appareils encastrables. Si vous nous communiquez votre code postal, nous vous ferons également parvenir les adresses des distributeurs spécialisés NEFF près de votre domicile. Vous pourrez atteindre le service téléphonique NEFF au numéro : **02/475.70.03**.

## LE SERVICE DE RÉPARATION NEFF ACCESSIBLE PAR TELEPHONE 24/7

Les appareils NEFF séduisent par leur qualité haut de gamme et leur finition. Il peut cependant arriver qu'après une longue durée de vie une panne survienne. Dans ce cas, vous pouvez prendre rendez-vous avec un de nos techniciens en ligne ([www.neff-home.com/be/fr](http://www.neff-home.com/be/fr)) ou téléphonez tout simplement au service après-vente NEFF et un technicien se rendra à votre domicile. Vous pouvez atteindre le service de réparation au numéro de téléphone : **02/475.70.03**.

## NOTRE SERVICE DE RÉPARATION

**Visite à domicile d'un spécialiste technique sans risque.**

Le spécialiste NEFF vous donne une estimation des coûts d'intervention lors de la visite. Vous décidez de ne pas faire réparer votre appareil? Dans ce cas, vous ne payez que les frais de déplacement et d'analyse au prix de 89,99 € et vous recevez un bon d'achat pour un nouvel appareil NEFF de votre choix.

## ENTRETIEN SUR MESURE À DOMICILE

Un entretien régulier de vos appareils électroménagers n'allonge pas seulement la durée de vie mais est également important pour des raisons hygiéniques. Contactez le service clientèle de NEFF pour un service d'entretien professionnel pour entre autres votre appareil espresso ou votre réfrigérateur Side-by-Side ou votre lave-vaisselle.

## LE BRAND CENTER DE NEFF

Vous avez parcouru notre catalogue et vous voudriez recevoir des réponses claires à vos questions et examiner les appareils en détail avant de faire votre choix.

Appelez notre brand center au numéro **02/475.72.19** et prenez votre rendez-vous.

**Adresse :**

Brand Center NEFF  
Avenue de Laerbeek 74  
1090 Bruxelles

## HOMESTUDIO: DES CONSEILS SUR MESURE À DOMICILE !

Après l'achat de votre appareil, nous vous offrons un service sur mesure. Notre spécialiste NEFF peut venir chez vous pour une démonstration de vos appareils basée sur vos besoins spécifiques. Vous pouvez prendre rendez-vous par téléphone au **02/475.70.03** ou par e-mail : [bru-homestudio@bshg.com](mailto:bru-homestudio@bshg.com).



# SERVICES EN LIGNE.



Accessible 24/7.

Notre site Internet [www.neff-home.com/be/fr](http://www.neff-home.com/be/fr) vous propose des informations rapides et claires, 24 h sur 24. En plus de la recherche de revendeurs spécialisés et d'informations détaillées concernant les produits et les nouveautés, vous trouverez sous la rubrique Service de nombreux conseils pratiques :

- Téléchargement des modes d'emploi.
- Commande de pièces détachées d'origine, d'accessoires et de produits de nettoyage et d'entretien, recommandés par NEFF – super pratique ! NEFF vous propose un produit d'entretien adapté à chaque type d'appareil de cuisine. Découvrez la gamme de produits de nettoyage et d'entretien sur [www.neff-home.com/be/fr/boutique](http://www.neff-home.com/be/fr/boutique). Votre commande sera livrée dans la semaine, dans le point d'enlèvement de votre choix.
- Réservation en ligne du passage d'un spécialiste technique à la date qui vous convient le mieux. Les réparations sont effectuées par nos propres spécialistes techniques.
- Demande d'une garantie prolongée. Profitez d'une sécurité complète pendant 5 ans. 5 ans de sécurité = 2 ans de garantie d'usine + 3 ans de garantie prolongée NEFF. Une cotisation unique de 89,99 € (TVA incluse) par appareil. Pour plus d'infos, visitez la rubrique "Nos services".



SURFEZ SUR  
[WWW.NEFF-HOME.COM/  
BE/FR/SERVICE](http://WWW.NEFF-HOME.COM/BE/FR/SERVICE)

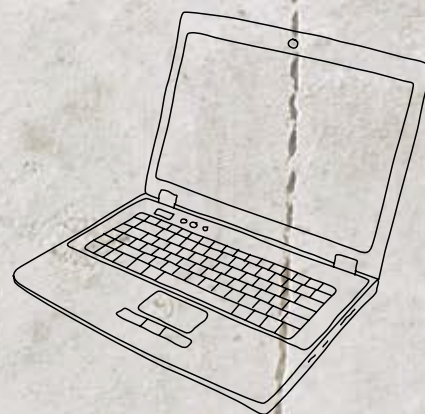

## MON COMPTE NEFF

Avec NEFF vous avez choisi un appareil de haute qualité et économique en énergie. Vous voulez tirer le meilleur parti de votre appareil électroménager, enregistrez-le sur [www.neff-home.com/be/fr/myneff](http://www.neff-home.com/be/fr/myneff) et profitez d'une remise permanente de 10% sur vos nouvelles commandes sur l'eShop Neff. Ayant enregistré toutes les données concernant votre appareil, vous pourrez retrouver rapidement son mode d'emploi. Il sera également plus facile de réserver le passage d'un spécialiste technique en ligne.

## ET SI J'AI D'AUTRES QUESTIONS?

En choisissant NEFF, vous prenez toujours une bonne décision. Cela vaut à la fois pour la diversité, la fonctionnalité, la qualité et l'efficacité énergétique de nos appareils, mais également lorsqu'il s'agit de nos services. Ici aussi, nous tenons à avoir une idée d'avance, pour que vous éprouviez toujours beaucoup de plaisir dans la cuisine. C'est pourquoi vous pouvez nous soumettre tous vos problèmes et questions. 02/475.70.03.



# NOTES







COOKING PASSION SINCE 1877

© BSH Home Appliances S.A.

Avenue du Laerbeek 74,  
1090 Bruxelles

Tél. 02/475.70.03

Fax. 02/475.72.93

[www.neff-home.com/be/fr](http://www.neff-home.com/be/fr)

BE 0465.054.226

RPM Bruxelles

Les appareils NEFF sont conformes  
aux normes de sécurité européennes.  
Sous réserve de modifications, d'erreurs  
et de délais de livraison.

HG 03/2018 n° de commande

9 406 200 930

SUIVEZ-NOUS SUR FACEBOOK:  
Cuisiner et partager  
avec NEFF

