

CLIP RAIL TÉLÉSCOPIQUE
Z13TC14X0

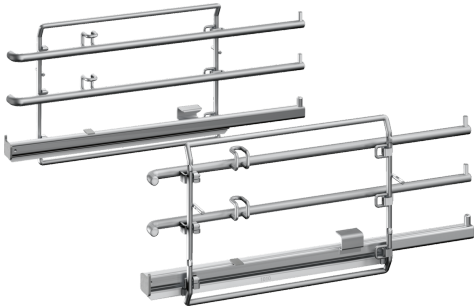

Équipement

Données techniques

Dimensions du produit emballé: 90 x 180 x 420 mm
Dimensions de la palette (mm): 100.0 x 80.0 x 120.0
Colisage par palette: 90
Poids net: 2.0 kg
Poids brut: 2.2 kg
Code EAN: 4242004193555

