

N 50, INBOUW KOELKAST, 102.5 X 56 CM,  
VLAKSCHARNIER  
K11312FEO

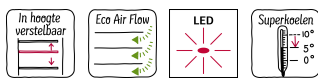

Deze inbouwkoelkast houdt voedsel optimaal vers dankzij de ideale luchtcirculatie door Eco Air Flow en flexibele bewaarmogelijkheden.

- ✓ Verstelbare plateaus: de in hoogte verstelbare plateaus stellen jou in staat om de koelkast in te delen zoals jij dat wilt.
- ✓ Eco Air Flow: gelijkmatig verdeelde luchtcirculatie voor een constante temperatuur en razendsnelle koeling.
- ✓ Ledverlichting: aangenaam helder licht in de hele koelkast dankzij duurzame ledverlichting.
- ✓ Super Cooling: verlaagt tijdelijk de temperatuur om dranken of ingrediënten snel te koelen

Energieklasse: ..... E  
 Gemiddeld energieverbruik: ..... 96 kWh/jaar  
 Volume vriesgedeelte: ..... 0 l  
 Volume koelgedeelte: ..... 165 l  
 Geluidsniveau: ..... 35 dB(A) re 1 pW  
 Geluidsniveauroep: ..... B  
 Installatietype: ..... Inbouw  
 Meubeldeur opties: ..... Mogelijk, maar optioneel  
 Hoogte: ..... 1021 mm  
 Breedte: ..... 541 mm  
 Diepte: ..... 548 mm  
 Inbouwafmetingen (hxbxd): ..... 1025 x 560 x 550 mm  
 Nettogewicht: ..... 34.1 kg  
 Minimale smeltveiligheid: ..... 10 A  
 Draairichting deur: ..... Rechts, verwisselbaar  
 Spanning: ..... 220-240 V  
 Frequentie: ..... 50 Hz  
 Lengte elektriciteitsnoer: ..... 230.0 cm  
 Aantal compressoren: ..... 1  
 Aantal afzonderlijke koelsystemen: ..... 1  
 Ventilator vriesgedeelte: ..... Nee  
 Deurscharnieren verwisselbaar: ..... Ja  
 Aantal verstelbare draagplateaus in koelgedeelte: ..... 3  
 Flessenrooster: ..... Nee  
 EAN-code: ..... 4242004265023  
 Merk: ..... Neff  
 Productnaam: ..... K11312FEO  
 Productcategorie: ..... Koelkast  
 No Frost: ..... Nee  
 Type installatie: ..... Volledig geïntegreerd  
 Meegeleverde toebehoren: ..... 3 x eiervak



3 x eiervak

KS6B0RZO :  
KSGG0MZO :

N 50, INBOUW KOELKAST, 102.5 X 56 CM,  
VLAKSCHARNIER  
K11312FEO

- Inbouwkoelkast

**Prestaties en verbruik:**

- Energie efficiëntieklasse: E
- Energie: 96 kWh p/j
- Totale inhoud: 165 liter
- Geluidsniveau: 35 dB

**Algemene informatie:**

- Elektronische temperatuurregeling met led-indicatie
- Vlakscharniersysteem

**Koelruimte:**

- Netto inhoud koelruimte: 165 liter
- Superkoelen met autom. uitschakeling
- 4 veiligheidsglas plateaus, waarvan 3 in hoogte verstelbaar
- 3 Deurvakken
- Ledverlichting in koelgedeelte

**Vershoudsysteem:**

- Fresh Safe-lade: de beste plaats om groente en fruit veilig op te bergen.

**Technische specificaties:**

- Inbouwmaten (hxbxd):
- 102.5 x 56 x 55 cm
- Afmetingen (hxbxd):
- 102 x 54 x 55 cm
- Klimaatklasse: SN-ST
- Netspanning 220 - 240 V

**Toebehoren:**

- eiervak

N 50, INBOUW KOELKAST, 102.5 X 56 CM,  
VLAKSCHARNIER  
K11312FE0

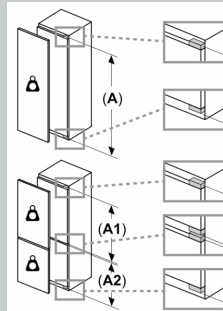
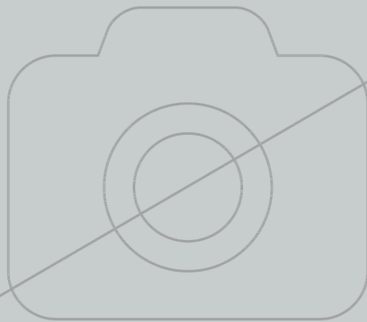

**Maximaal toegestaan gewicht van de fronten van de eenheden**

Gemonteerde fronten van eenheden die het toegestane gewicht overschrijden kunnen schade veroorzaken en resulteren in functionele beperkingen van de scharnieren

**Δ** Gewicht

**A:** Hoogte van de apparaatdeur inclusief scharnieren in mm

**B:** Ongedempt scharnier, eenheidfront in kg

**C:** Gedempt scharnier, front van de eenheid in kg

**D:** Aanvullende mogelijke belasting in kg met heavy load set

A	B	C	D
1500-1750	22	22	
720-1400	19	19	B+5 / C+5
A1	15	19	
A2	15	19	

Afmeting in mm

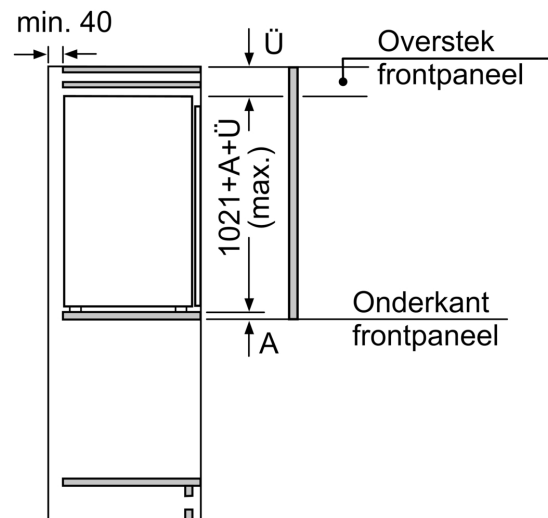
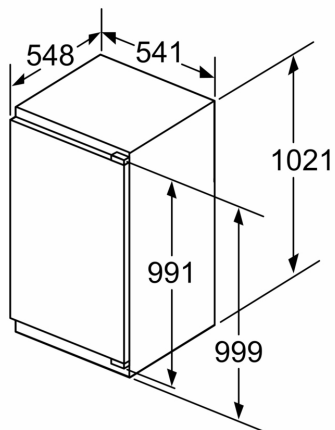

Afmeting in mm

Afmeting in mm

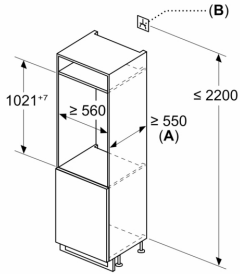

A:  $\geq 560$  mm (aanbevolen)  
 B: Stopcontact

Afmeting in mm

Aanbeveling tussenruimtes voor vlakscharnier

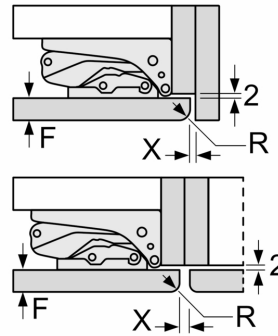

F	R	X
16-19	0-3	2,5
20	0-1	3
	2-3	2,5
21	0-1	3
	2-3	2,5
22	0	4
	1	3,5
	2-3	3

De in de tabel aanbevolen tussenruimtes moeten worden aangehouden, om een botsingsvrije opening van de apparaatdeuren te waarborgen en beschadiging aan keukenmeubels te vermijden.