

Clean Air Plus recirculation kit
Z51XC1X6

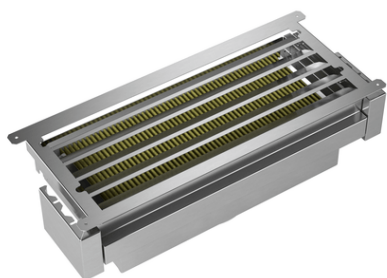

COOKING PASSION SINCE 1877



Recirculatie unit CleanAir Plus anti-allergeen/anti-vis voor wandchouwkappen: Reinigt de lucht effectief tegen geuren en pollen.

Uitrusting

Technische Data

Afmetingen inclusief verpakking hxbxd (mm) : 280 x 700 x 300

Palletafmetingen : 190.0 x 80.0 x 120.0

Standaard aantal units per pallet : 24

Nettogewicht (kg) : 5,286

Brutogewicht (kg) : 6,2

EAN-code : 4242004244912



4 242004 244912

Uitrusting

Los verkrijgbare accessoire

- Startset voor recirculatie
- Combineerbaar met vlakschermkappen en SlimLine afzuigkappen.
- Geurreductie > 90%
- Levensduur van CleanAir Plus koolstoffilter: min. 12 maanden
- Anti-vis functie: speciale behandeling tegen visgeur
- Anti-allergeen functie: het filter houdt 99% van de pollen in de lucht vast en deactiveert allergenen die door het filter worden vastgehouden.
- Geluidsreductie tot 5 dB vergeleken met standaard recirculatiesystemen
- Verbeterde luchtafvoer prestaties tot 100 m³/h vergeleken met standaard recirculatiesystemen
- Voor inbouw in een bovenkast
- Bestaande uit een luxe filterbehuizing, CleanAir Plus actief koolstoffilter, flexibele slang, 2 slangklemmen en montagemateriaal

Maatschetsen

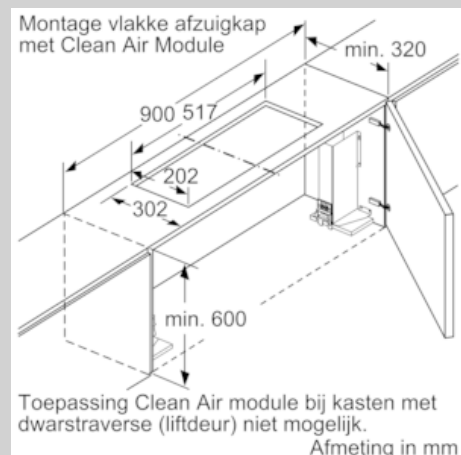
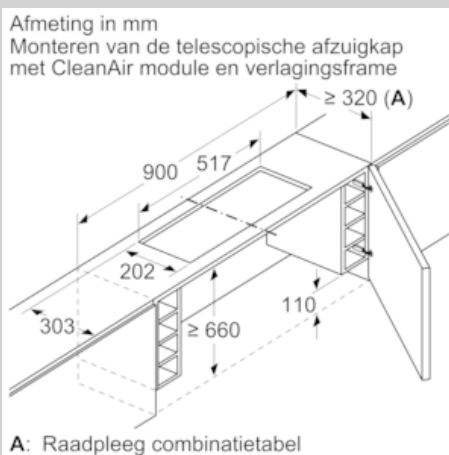
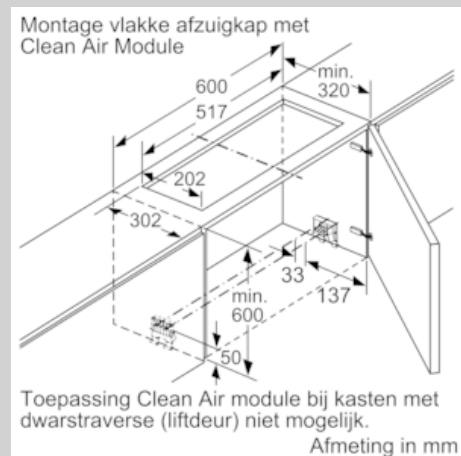
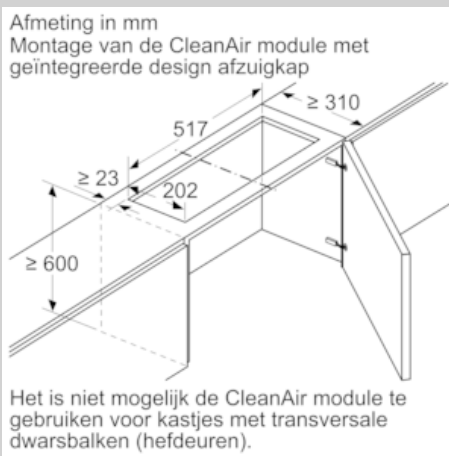
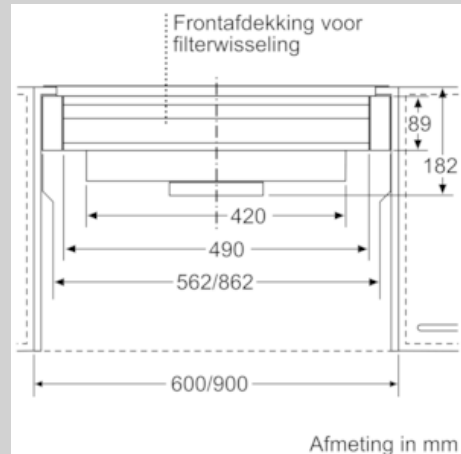
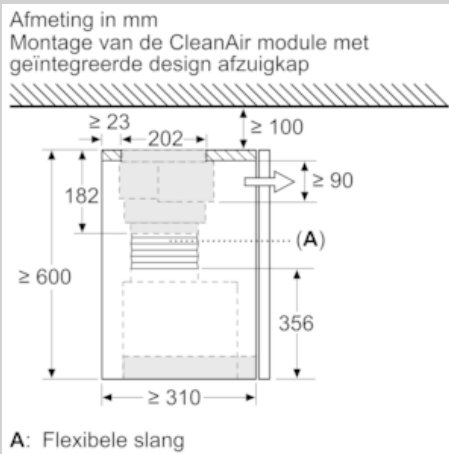

Maatschetsen

