

N 70, FLEX INDUCTION COOKTOP, 30 CM, ЧЕРНЫЙ,
ВСТРАИВАНИЕ В НАКЛАДКУ НА СТОЛЕШНИЦУ, С
РАМОЙ
N53TD40N0

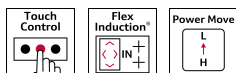
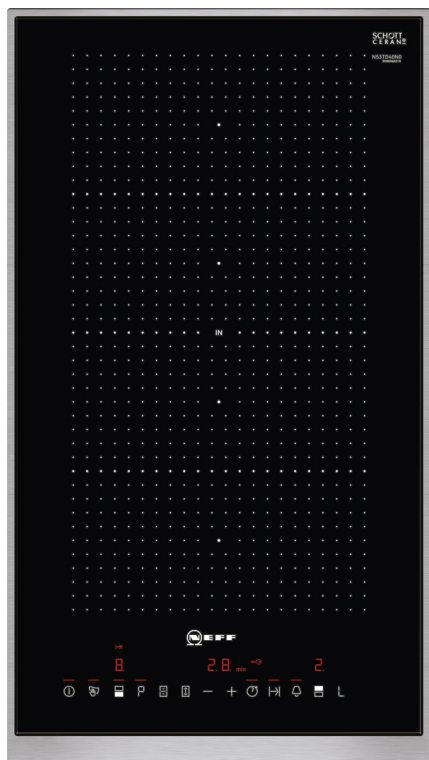

Индукционная варочная панель с зоной FlexInduction и управлением Touch Control

- ✓ Touch Control: удобный способ управления варочными панелями одним касанием.
- ✓ Функция Flex Induction: варочная панель обнаруживает и нагревает каждую кастрюлю или сковороду по отдельности.
- ✓ Power Move: управляйте мощностью нагрева передвигая посуду по варочной зоне
- ✓ Функция Power Boost: дополнительный нагрев, когда время не ждет.
- ✓ Индукция: тепло генерируется непосредственно в посуде для точного приготовления, которое прекращается при выключении питания

Тип бытового прибора: Керамическая варочная панель Vario/Domino
 Тип установки: Встроенный
 Тип нагрева: Электрический
 Количество конфорок для одновременного использования: 2
 Размеры ниши для встр.: 51 x 270 x 490-500 мм
 Ширина: 306 мм
 Размеры (ВxШxГ), мм: 51x306x546 мм
 Размеры прибора в упаковке (ВxШxГ): 126 x 370 x 573 мм
 Вес нетто: 7.2 кг
 Вес брутто: 8.4 кг
 Индикатор остаточного тепла: Отдельный
 Расположение панели управления: Спереди
 Базовый материал поверхности: Стеклокерамика
 Цвет верхней поверхности: Черный, нержавеющая сталь
 Цвет рам: нержавеющая сталь
 Длина сетевого кабеля: 110.0 см
 Мощность подключения: 3700 Вт
 Напряжение: 220-240 В
 Частота: 50; 60 Гц

Z9401FF0 ; Z9401TY0 Противень тефан, Z9403FF0 ; Z9404FF0 ; Z9404SE0 ; Z9406SE0 ; Z9410ES0 ; Z9410X1 Жаровня, Z9415X1 ; Z9416X2 Решетка-гриль для варочных панелей, Z9417X2 Тэппан Яки, Z9428FE0 ; Z943SE0 Сет из 2-х кастрюль и сковороды, Z9914X0 Соединительная планка



N 70, FLEX INDUCTION COOKTOP, 30 CM, ЧЕРНЫЙ,
ВСТРАИВАНИЕ В НАКЛАДКУ НА СТОЛЕШНИЦУ, С
РАМОЙ
N53TD40N0

Размеры в мм
Возможные комбинации Domino с
соответствующими приборами и размерами выреза

Типовая ширина:
Ширина прибора:

	A	B	C	D	L	X		
2x30	306	306	-	-	612	576		
1x30, 1x40	306	396	-	-	702	666		
1x30, 1x60	306	606	-	-	912	876		
1x30, 1x70*	306	708	-	-	1014	980		
1x30, 1x80	306	826	-	-	1132	1086		
1x30, 1x90	306	918	-	-	1224	1186		
2x40	396	396	-	-	792	756		
1x40, 1x60	396	606	-	-	1002	966		
1x40, 1x70*	396	708	-	-	1104	1070		
1x40, 1x80	396	826	-	-	1222	1176		
1x40, 1x90	396	918	-	-	1314	1276		
3x30	306	306	306	-	918	882		
2x30, 1x40	306	306	396	-	1008	972		
2x30, 1x60	306	306	606	-	1218	1182		
2x30, 1x70*	306	306	708	-	1320	1286		
2x30, 1x80	306	306	826	-	1438	1392		
2x30, 1x90	306	306	918	-	1530	1492		
1x30, 2x40	306	396	396	-	1098	1062		
1x30, 1x40, 1x60	306	396	606	-	1308	1272		
1x30, 1x40, 1x70*	306	396	708	-	1410	1376		
1x30, 1x40, 1x80	306	396	826	-	1528	1482		
1x30, 1x40, 1x90	306	396	918	-	1620	1582		
2x40, 1x60	396	396	606	-	1398	1362		
4x30	306	306	306	306	1224	1188		
3x30, 1x40	306	306	306	396	1314	1278		
1x30, 1x75	306	750	-	-	1056	1020		
1x40, 1x75	396	750	-	-	1146	1110		
2x30, 1x75	306	306	750	-	1362	1326		
1x30, 1x40, 1x75	306	396	750	-	1452	1416		

* Не подходит для индукционной панели 70 см

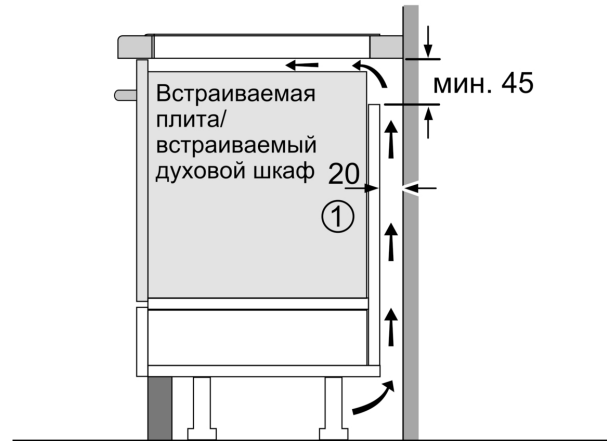

① Должно быть предусмотрено пространство для циркуляции воздуха

Размеры в мм

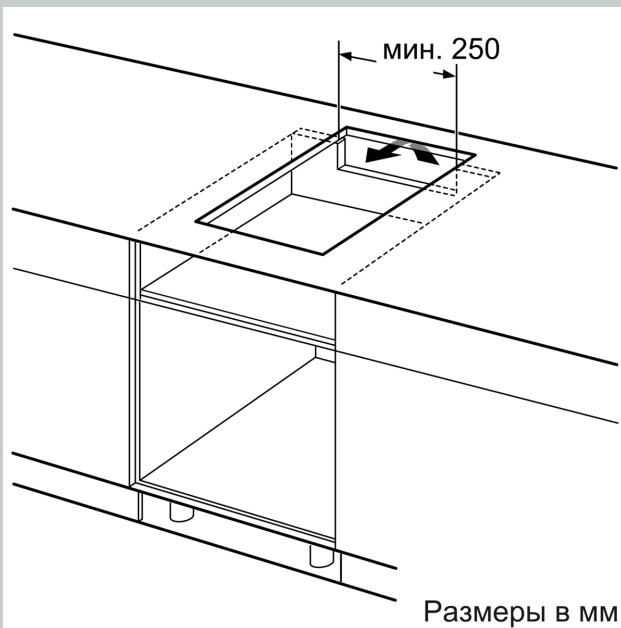

Размеры в мм

Размеры в мм

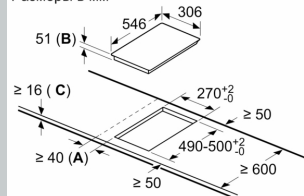

A: Минимальное расстояние от выреза для варочной панели до стены.
B: Глубина встраивания
C: Зазор между поверхностью столешницы и верхней частью передней стороны духового шкафа должен составлять 30 мм. См. требования по размещению духового шкафа.

Столешница, на которую устанавливается варочная панель, должна выдерживать нагрузку приibl. 60 кг; при необходимости следует использовать подходящие опорные конструкции.

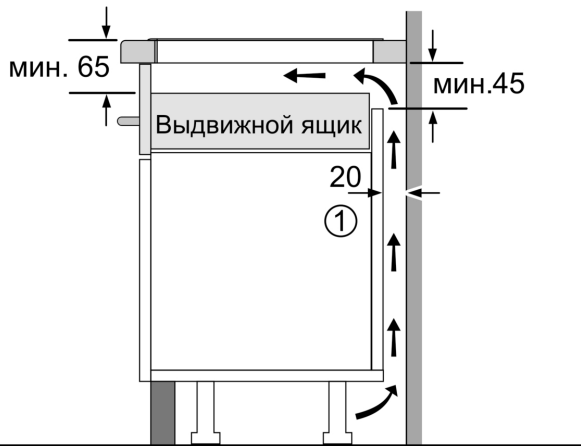

① Должно быть предусмотрено пространство для циркуляции воздуха.

Размеры в мм

Размеры в мм
Возможные комбинации Domino с соответствующими размерами приборов и вырезов (см. таблицу)

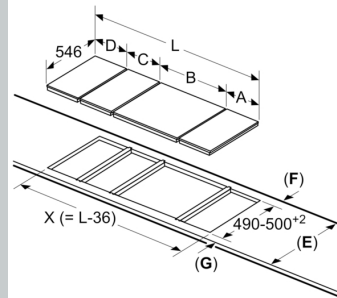

E	F	G
585-600	50	≥ 35
> 600	≥ 50	≥ 50

При установке нескольких элементов рядом друг с другом также требуется несколько монтажных комплектов.

Размеры вырезов (X) в зависимости от комбинации, см. таблицу: